

# REMINGTON®

## Keratin Protect Wand



CI83V6

Thank you for buying your new Remington® product. Please read these instructions carefully and keep them safe. Remove all packaging before use.

## IMPORTANT SAFEGUARDS

1. This appliance can be used by children aged from 8 years and above and persons with reduced physical, sensory or mental capabilities or lack of experience and knowledge if they have been supervised/instructed and understand the hazards involved. Children shall not play with the appliance. Cleaning and user maintenance shall not be done by children unless they are older than 8 and supervised. Keep the appliance and cable out of reach of children under 8 years.
2. Warning - for additional protection the installation of a residual current device (RCD) with a rated residual operating current not exceeding 30mA is advisable in the electrical circuit supplying the bathroom. Ask an electrician for advice\*.
3. For UK household use only. Currently, the fitting in a bathroom of an electrical socket suitable or capable of operating the dryer/straightener is not permitted (see BS7671).
4. Always ensure the voltage to be used corresponds to the voltage stated on the unit before plugging the appliance into the mains socket.
5. Warning: Do not use this appliance near bathtubs, showers or basins or other vessels containing water.
6. When the appliance is used in a bathroom, unplug it after use since the proximity of water presents a hazard even when the hairdryer is switched off. 
7. Do not wrap the cord around the unit. Check the cord regularly for any sign of damage.
8. If the supply cord of this unit becomes damaged, discontinue use immediately and return the appliance to your nearest authorised Remington® service dealer for repair or replacement in order to avoid a hazard.
9. Do not use the appliance if it is damaged or malfunctions.
10. Do not allow any part of the appliance to touch the face, neck or scalp.
11. Do not leave the appliance unattended while plugged in.
12. Only set the appliance down on a heat-proof surface.
13. Do not place the appliance down on any soft furnishings.
14. Do not use attachments other than those we supply.
15. This appliance is not intended for commercial or salon use.
16. Let the appliance cool down before cleaning and storing away.
17. **WARNING:** Contains traces of nuts

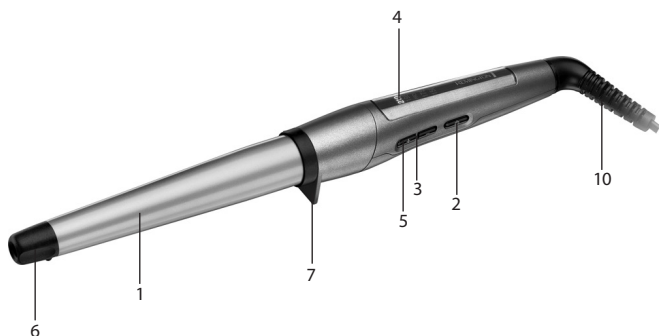

## KEY FEATURES

- 1 19-28mm advanced ceramic barrel infused with Keratin and Almond Oil.
- 2 On/Off switch
- 3 Temperature controls
- 4 Digital temperature display
- 5 Pro+ Setting
- 6 Cool tip
- 7 Stand
- 8 Heat resistant glove (not shown)
- 9 Heat resistant pouch (not shown)
- 10 3m swivel cord

## PRODUCT FEATURES

- Advanced ceramic coated barrel infused with Keratin and Almond Oil.
- Grip-Tech coating – a slip-less coating for frustration free styling.
- PRO+ setting – gently styles the hair at a lower temperatures for healthier results.
- High heat - 150°C to 210°C.
- Fast heat up - ready in 30 seconds.
- Automatic safety shut off – this unit will switch itself off if no button is pressed or it is left on after 60 minutes.
- Multivoltage: for home or abroad. At 120V times and temperatures may vary.

## ⚠ INSTRUCTIONS FOR USE

- Before use, ensure the hair is clean, dry and tangle-free.
- Section the hair prior to styling. Style the lower layers first.
- Plug the product into the mains power supply.
- Press and hold the on button to switch on.
- Select the desired temperature.
- Start styling on lower temperatures first. To adjust the temperature use the +/- temperature controls on the side of the product. '+' increases the temperature '-' decreases the temperature.

### ✦ Recommended Temperatures

Temperature	Hair type
150°C - 175°C	Thin/ fine, damaged or bleached hair
175°C - 195°C	Normal, healthy hair
195°C - 210°C	Thick and difficult to style hair

- ✦ Caution: the hottest temperatures should only be used by experienced stylists.
- The selected temperature will flash continuously until the desired temperature is reached.
- Use the heat resistant glove to avoid any accidental burns.
- Working on one section at a time, hold the handle with the barrel facing down and wrap a section of hair around the heated barrel.
- Wait about 10 seconds for the curl to form, then unwind the hair to release the curl.
- Repeat this process around the head to create as many curls as desired.
- ✦ TIP: Let the curls cool before further styling or brushing, this will help to prolong the curls.
- After use, press and hold the off button to turn off then unplug the appliance.

**★ PRO+ Setting**

- To activate, press and hold '+' for 2 seconds, this automatically selects the temperature at 185°C for healthier styling. PRO+ will appear on the digital display.

---

**👁️ CLEANING AND MAINTENANCE**

---

- Unplug the appliance and allow to cool.
- Wipe all surfaces with a damp cloth.
- Don't use harsh or abrasive cleaning agents or solvents.

---

**♻️ ENVIRONMENTAL PROTECTION**

---

To avoid environmental and health problems due to hazardous substances in electrical and electronic goods, appliances marked with this symbol must not be disposed of with unsorted municipal waste, but recovered, reused or recycled.



Vielen Dank, dass Sie sich für den Kauf dieses Remington® Produkts entschieden haben.

Lesen Sie diese Bedienungsanleitung aufmerksam durch und bewahren Sie sie auf. Entfernen Sie die Verpackung vor dem Gebrauch vollständig.

---

## WICHTIGE SICHERHEITSHINWEISE

---

- 1 Dieses Gerät ist für die Nutzung von Kindern ab 8 Jahren sowie von Personen mit eingeschränkten physischen, sensorischen oder geistigen Fähigkeiten oder Mangel an Erfahrung und Wissen geeignet, wenn ihnen die Handhabung erklärt wurde/ sie dabei beaufsichtigt werden und ihnen die damit verbundenen Gefahren bewusst sind. Kinder dürfen nicht mit dem Gerät spielen. Reinigung und Pflege dürfen nicht von Kindern durchgeführt werden, es sei denn sie sind älter als 8 Jahre und werden dabei beaufsichtigt. Bewahren Sie das Gerät und das Kabel außer Reichweite von Kindern unter 8 Jahren auf.
- 2 Achtung - als zusätzliche Schutzmaßnahme ist der Einbau einer Fehlerstrom Schutzeinrichtung mit einem Bemessungsdifferenzstrom (nicht über 30mA) in den Stromkreislauf im Badezimmer ratsam. Fragen Sie einen Elektriker um Rat.
- 3 Vergewissern Sie sich, dass die verwendete Spannung immer mit der Spannung des Geräts übereinstimmt, bevor Sie es mit dem Stromkreislauf verbinden.
- 4 Verwenden Sie das Gerät nicht in der Nähe einer Badewanne, einem Behälter oder anderen Gefäßen, die Wasser enthalten. 
- 5 Wenn Sie das Gerät im Badezimmer verwenden, ziehen Sie den Netzstecker nach dem Gebrauch, da Wasser in der Nähe auch bei ausgeschaltetem Gerät eine Gefahr darstellt.
- 6 Wickeln Sie das Kabel nicht um das Gerät. Überprüfen Sie das Kabel regelmäßig auf Schäden.
- 7 Ist das Stromkabel beschädigt, verwenden Sie das Gerät auf keinen Fall mehr und geben Sie es bei einem autorisierten Remington® Servicehändler in Ihrer Nähe zur Reparatur oder zum Umtausch ab, um eine Gefährdung zu vermeiden.
- 8 Verwenden Sie das Gerät nicht, wenn es beschädigt ist oder nicht richtig funktioniert.
- 9 Achten Sie darauf, dass kein Bestandteil des Geräts mit dem Gesicht, dem Nacken oder der Kopfhaut in Berührung kommt.
- 10 Lassen Sie das angeschlossene Gerät auf keinen Fall unbeaufsichtigt.
- 11 Legen Sie das Gerät nur auf einer hitzebeständigen Oberfläche ab.
- 12 Legen Sie das Gerät nicht auf weiche Möbel.

- 13 Verwenden Sie nur das von uns zur Verfügung gestellte Zubehör.
- 14 Dieses Gerät ist nicht für die gewerbliche Nutzung geeignet.
- 15 Lassen Sie das Gerät vor dem Reinigen und Verstauen vollständig abkühlen.
- 16 **WARNUNG:** Enthält Spuren von Nüssen.

## HAUPTMERKMALE

- 1 Hochwertiger keramikbeschichteter, 19-28 mm kegelförmiger Lockenstab angereichert mit Keratin und Mandelöl
- 2 Ein-/ Ausschalter
- 3 Temperaturregler
- 4 Digitale Temperaturanzeige
- 5 PRO+ Einstellung
- 6 Kühle Spitze
- 7 Gerätestütze
- 8 Hitzeschutzhandschuh (nicht abgebildet)
- 9 Hitzebeständige Aufbewahrungstasche (nicht abgebildet)
- 10 3 m Kabel mit Drehgelenk

## PRODUKTEIGENSCHAFTEN

- Hochwertiger keramikbeschichteter, kegelförmiger Lockenstab angereichert mit Keratin und Mandelöl
- Grip Tech Keramikbeschichtung – eine rutschfeste Beschichtung für problemloses Stylen.
- PRO+ Einstellung – schonendes Styling für gesunde Haare bei einer Temperatur von 185 °C.
- Hohe Temperaturen von 150 °C bis 210 °C.
- Schnelles Aufheizen – in nur 30 Sekunden einsatzbereit.
- Automatische Sicherheitsabschaltung – Dieses Gerät schaltet sich selbst ab, wenn es länger als 60 Minuten in Betrieb ist und keine Taste gedrückt wird.
- Mehrfachspannungsfunktion: für zu Hause oder im Urlaub. Bei 120 Volt können Zeiten und Temperaturen variieren.

## BEDIENUNGSANLEITUNG

- Achten Sie vor dem Gebrauch darauf, dass das Haar sauber, trocken und nicht verheddert ist.
- Teilen Sie das Haar vor dem Stylen ab. Stylen Sie zuerst die untenliegenden Strähnen.

- Stecken Sie den Netzstecker des Geräts in die Steckdose.
- Halten Sie die Einschalttaste gedrückt, um das Gerät einzuschalten.
- Wählen Sie die gewünschte Heiz.
- Beginnen Sie erst mit niedrigeren Temperaturstufen. Sie können die Temperatureinstellungen mit Hilfe der +/- Regler an der Seite des Geräts anpassen. Mit '+' erhöhen Sie die Temperatur, mit '-' reduzieren Sie sie.

## ✱ Empfohlene Temperaturwerte

Temperatur	Haartyp
150 °C - 175 °C	Dünnes/feines, strapaziertes oder aufgehelltes Haar
175 °C - 195 °C	Normales, gesundes Haar
195 °C - 210 °C	Dickes und schwer zu bändigendes Haar

- ✱ **Achtung:** Nur Personen, die bereits über Erfahrung beim Styling verfügen, sollten höhere Temperaturen verwenden.
- Die Anzeige mit der gewählten Temperatur blinkt beständig, bis die gewünschte Temperatur erreicht ist.
- Tragen Sie den Hitzeschutzhandschuh, um unbeabsichtigte Verbrennungen zu vermeiden.
- Halten Sie den Griff des Lockenstabs nach oben und wickeln Sie eine Haarpartie um den beheizten Stab.
- Warten Sie etwa 10 Sekunden, bis sich die Locke geformt hat.
- Drehen Sie das Haar aus, um die Locke zu lösen.
- Wiederholen Sie diesen Vorgang am gesamten Kopf nach Belieben.
- ✱ **Tipp:** Wenn Sie die Locken vor dem Stylen abkühlen lassen, halten sie länger.
- Halten Sie den Ein-/ Ausschalter nach Gebrauch gedrückt, um das Gerät auszuschalten. Ziehen Sie anschließend den Netzstecker aus der Steckdose.
- ✱ **PRO+ Einstellung**
- Um diese Funktion zu aktivieren, halten Sie die '+' -Taste 2 Sekunden lang gedrückt, dadurch wird die Temperatur für ein schonenderes Styling automatisch auf 185 °C gesenkt. Auf dem Display erscheint Pro+, wie unten gezeigt.



---

## REINIGUNG UND PFLEGE

---

- Ziehen Sie den Netzstecker und lassen Sie das Gerät abkühlen.
- Wischen Sie alle Oberflächen mit einem feuchten Tuch ab.
- Verwenden Sie keine aggressiven oder scheuernden Reinigungs- oder Lösungsmittel.

---

## UMWELTSCHUTZ

---

Auf Grund der in elektrischen und elektronischen Geräten verwendeten umwelt- und gesundheitsschädigenden Stoffe dürfen Geräte, die mit diesem Symbol gekennzeichnet sind, nicht über den normalen Hausmüll entsorgt werden, sondern müssen wiederaufbereitet, wiederverwertet oder recycelt werden.



Hartelijk dank voor het kopen van uw nieuwe Remington® product. Lees de instructies voor gebruik zorgvuldig door en bewaar deze op een veilige plaats, zodat u deze later nog eens door kunt lezen. Verwijder alle verpakkingsmaterialen voor gebruik.

## BELANGRIJKE VEILIGHEIDSVOORSCHRIFTEN

- 1 Dit apparaat mag alleen gebruikt worden door kinderen van 8 jaar en ouder en personen met mindere fysieke, zintuiglijke of mentale vaardigheden of met een gebrek aan ervaring en kennis, indien zij onder toezicht staan/ instructies hebben ontvangen en de gevaren begrijpen die van toepassing zijn. Kinderen mogen niet met het apparaat spelen. Schoonmaak en onderhoud mag niet door kinderen uitgevoerd worden tenzij ze ouder dan 8 jaar zijn en onder toezicht staan. Houd het apparaat en het snoer buiten het bereik van kinderen onder de 8 jaar.
- 2 Waarschuwing - voor aanvullende veiligheid wordt de installatie van een aardlekschakelaar (ALS) met een nominale lekstroom die niet groter is dan 30mA geadviseerd. Raadpleeg uw installateur.
- 3 Zorg er altijd voor dat het voltage dat u gebruikt overeenkomt met het voltage dat op het apparaat staat vermeld, voordat u de stekker van het apparaat in het stopcontact steekt.
- 4 Waarschuwing: Gebruik het apparaat niet in de buurt van badkuipen, douches, wastafels of andere reservoirs die water of andere vloeistoffen bevatten. 
- 5 Wanneer het apparaat in de badkamer wordt gebruikt, dient u de stekker na gebruik uit het stopcontact te halen aangezien de aanwezigheid van water een gevaar vormt, zelfs wanneer het apparaat uitgeschakeld is
- 6 Wikkel het snoer niet om het apparaat. Controleer het snoer regelmatig op tekenen van schade.
- 7 Indien het snoer beschadigd is, dient u het gebruik direct te stoppen en contact op te nemen met het Remington® Service Center voor reparatie of vervanging om eventuele risico's te vermijden.
- 8 Gebruik het apparaat niet wanneer deze beschadigd is of storingen vertoont.
- 9 Vermijd dat enig deel van het apparaat in contact komt met het gezicht, nek, oren of hoofdhaar.
- 10 Laat het apparaat niet onbeheerd achter wanneer deze op het stopcontact is aangesloten.
- 11 Plaats het apparaat alleen op een hittebestendige ondergrond.
- 12 Plaats het apparaat niet op stoffering.
- 13 Gebruik geen andere accessoires of hulpstukken anders dan die door Remington® zijn/worden geleverd.

- 14 Dit apparaat is niet bedoeld voor commercieel gebruik of gebruik in een salon.
- 15 Laat het apparaat afkoelen, voordat deze wordt gereinigd en opgeborgen.
- 16 **WAARSCHUWING:** Bevat sporen van noten.

## BELANGRIJKSTE KENMERKEN

- 1 19-28 mm geavanceerde keramische cilinder geïnfuseerd met keratine en amandelolie
- 2 Aan/uit-schakelaar
- 3 Functieknoppen voor de temperatuurinstelling
- 4 Digitale display voor weergave van de temperatuur
- 5 PRO+-instelling
- 6 Koel uiteinde
- 7 Standaard
- 8 Hittebeschermende handschoen (Geen afbeelding)
- 9 Hittebestendig opbergetui (Geen afbeelding)
- 10 3m draaibaar snoer

## KENMERKEN VAN HET PRODUCT

- Gecoate geavanceerde keramische cilinder geïnfuseerd met keratine en amandelolie.
- Grip-Tech-coating – een antislipcoating voor zorgeloos in model brengen.
- PRO+-instelling – brengt het haar zacht in model bij een lagere temperatuur, voor een gezonder resultaat.
- Variabele hoge temperatuurinstelling van 150°C tot 210°C.
- Snelle opwarming - klaar voor gebruik in 30 seconden.
- Automatische veiligheidsuitschakeling - dit apparaat schakelt zichzelf na 60 minuten uit als er geen knop wordt ingedrukt of indien het apparaat een uur aanstaat.
- Multivoltage: voor gebruik thuis en op reis. Bij gebruik met 120V kan zowel de opwarmtijd als de temperatuur afwijken.

## GEBRUIKSAANWIJZING

- Zorg dat het haar schoon, droog en klitvrij is, voordat u met het stylen begint.
- Verdeel het haar in secties, voordat u met het stylen begint. Begin altijd eerst met de onderste laag.

- Steek de stekker van het apparaat in het stopcontact.
- Houd de aan-knop ingedrukt om het apparaat aan te zetten.
- Selecteer de gewenste temperatuur.
- Begin het in model brengen op lage temperaturen. Selecteer de juiste temperatuur voor uw haartype met gebruik van de knoppen aan de zijkant van het apparaat. '+' verhoogt de temperatuur, '-' verlaagt de temperatuur.

## ✳ Aanbevolen temperaturen

Temperatuur	Haartype
150°C - 175°C	Dun/fijn, beschadigd of gebleekt haar
175°C - 195°C	Normaal, gezond haar
195°C - 210°C	Dik, zeer krullend en moeilijk te stylen haar

- ✳ Waarschuwing: de hoogste temperatuurinstellingen mogen alleen gebruikt worden door ervaren gebruikers.
- De geselecteerde temperatuur knippert continu totdat de gewenste temperatuur wordt bereikt.
- Gebruik de hittebestendige handschoen om brandwonden te vermijden.
- Werk lok voor lok, houd de handgreep met de buis naar beneden vast en draai een haarlok rondom de warme buis.
- Wacht ongeveer 10 seconden tot de krul gevormd is.
- Wickel het haar van de buis en laat de krul los.
- Herhaal dit over het hele haar om zoveel krullen te maken als u wilt.
- ✳ Tip: laat de krullen afkoelen voordat je ze in model brengt of borstelt, zo houden de krullen langer.
- Na gebruik drukt u op de uit-knop en haalt u de stekker uit het stopcontact.

## ✳ PRO+-instelling

- Houd '+' gedurende 2 seconden ingedrukt, de temperatuur van 185 °C wordt automatisch geselecteerd om het haar gezonder in model te brengen. Pro+ wordt op de display weergegeven, zoals hieronder aangegeven.

---

## REINIGING EN ONDERHOUD

---

- Haal de stekker van het apparaat uit het stopcontact en laat het apparaat afkoelen.
- Veeg alle oppervlakken af met een vochtige doek.
- Gebruik geen agressief of schurend reinigingsmiddel of oplosmiddel.

---

## BESCHERM HET MILIEU

---

Om milieu- en gezondheidsproblemen als gevolg van gevaarlijke stoffen in elektrische en elektronische producten te vermijden, mogen apparaten met dit symbool niet worden weggegooid met niet-gesorteerd gemeentelijk afval, maar moeten ze worden teruggewonnen, opnieuw gebruikt of gerecycled.



Merci d'avoir acheté ce produit Remington®. Avant l'utilisation, veuillez lire attentivement ces instructions et conservez-les dans un endroit sûr. Retirez tout l'emballage avant utilisation.

## ⚠ MISES EN GARDE IMPORTANTES

- 1 L'utilisation, le nettoyage ou la maintenance de l'appareil par des enfants d'au moins huit ans ou par des personnes aux aptitudes physiques, sensorielles ou mentales réduites ou un manque d'expérience ou de savoir-faire, devra se faire uniquement après avoir reçu des instructions appropriées et sous la supervision adéquate d'un adulte responsable afin d'assurer une manipulation en toute sécurité et d'éviter tout risque de danger. Les enfants ne doivent pas jouer avec l'appareil. La maintenance de l'appareil ne doit pas être faite par des enfants de moins de huit ans et sans supervision. Gardez l'appareil hors de portée des enfants de moins de huit ans.
- 2 Avertissement – pour une protection supplémentaire, l'installation d'un dispositif différentiel à courant résiduel (RCD), avec un courant opérationnel résiduel nominal non supérieur à 30mA, est recommandé dans le circuit électrique alimentant la salle de bain. Demandez conseil à un électricien.
- 3 Vérifiez dans tous les cas que la tension à utiliser corresponde à la tension indiquée sur l'appareil avant de le brancher au secteur.
- 4 Avertissement : Veillez à ne pas utiliser cet appareil à proximité de baignoires, douches, lavabos ou autres récipients contenant de l'eau.
- 5 Lorsque l'appareil est utilisé dans une salle de bains, débranchez-le après usage. La proximité de l'eau présente un danger même lorsque le sèche-cheveux est éteint. 
- 6 Veillez à ne pas enrouler le cordon autour de l'appareil. Inspectez régulièrement le cordon pour détecter tout dommage apparent.
- 7 Si le cordon d'alimentation de cet appareil est endommagé, cessez immédiatement d'utiliser l'appareil et renvoyez-le au service consommateurs Remington pour réparation ou échange afin d'éviter tout risque.
- 8 N'utilisez pas l'appareil s'il fonctionne mal ou est endommagé.
- 9 Evitez tout contact de l'appareil avec le visage, le cou ou le cuir chevelu.
- 10 Ne pas laisser l'appareil sans surveillance lorsqu'il est branché.
- 11 Posez l'appareil sur une surface résistante à la chaleur.
- 12 Ne pas placer l'appareil sur des tissus d'ameublement.
- 13 Ne pas utiliser d'autres accessoires que ceux fournis.
- 14 Cet appareil n'est pas destiné à une utilisation commerciale ou en salon.
- 15 Laissez l'appareil refroidir avant de le nettoyer et de le ranger.
- 16 AVERTISSEMENT : Contient des traces de noix.

## PRINCIPALES CARACTERISTIQUES

- 1 Fer de 19-28 mm revêtement Advanced Ceramic imprégné de kératine et d'huile d'amande
- 2 Interrupteur marche-arrêt
- 3 Réglage de la température
- 4 Ecran digital de la température
- 5 Réglage PRO+
- 6 Embout isolé
- 7 Support pour poser le fer
- 8 Gant de protection thermo-résistant (Non illustré)
- 9 Pochette thermo-résistante (Non illustré)
- 10 Cordon rotatif de 3 m

## FONCTIONS DU PRODUIT

- Fer revêtement Advanced Ceramic imprégné de kératine et d'huile d'amande
- Revêtement Grip-Tech – un revêtement anti-dérapant pour un coiffage sans souci.
- Réglage PRO+ – coiffe les cheveux en douceur à une température plus basse pour des résultats plus sains.
- Température élevée : de 150°C à 210°C.
- Mise à température rapide – prêt en 30 secondes.
- Dispositif de sécurité d'arrêt automatique – L'appareil s'arrêtera de lui-même si aucun bouton n'est pressé ou s'il reste allumé plus de 60 minutes.
- Bi-voltage - permet une utilisation à domicile ou à l'étranger. A 120V, le temps de chauffe et les températures peuvent varier.

## INSTRUCTIONS D'UTILISATION

- Avant utilisation, assurez-vous que les cheveux soient propres, secs et démêlés.
- Commencez par diviser vos cheveux par mèches. Coiffez tout d'abord la partie inférieure.
- Branchez l'appareil.
- Appuyez sur le bouton marche et maintenez-le enfoncé pour allumer l'appareil.

- Sélectionnez les paramètres désirés de température.
- Commencez la mise en forme avec les températures inférieures. Pour régler la température, utilisez les commandes de température +/- situées sur le côté de l'appareil. '+' augmente la température '-' diminue la température.

#### ✱ Températures recommandées

Température	Type de cheveux
150°C - 175°C	Cheveux fins/déliçats, abimés ou décolorés
175°C - 195°C	Cheveux normaux, sains
195°C - 210°C	Cheveux épais, très frisés et difficiles à coiffer

- ✱ Attention : Les températures les plus hautes devraient être utilisées uniquement par les personnes expérimentées.
- La température sélectionnée va clignoter de manière continue jusqu'à ce que la température souhaitée soit atteinte.
- Utilisez le gant thermo-résistant à la chaleur pour éviter toute brûlure accidentelle.
- En travaillant sur une mèche à la fois, tenez la poignée avec le fer orienté vers le bas et enroulez une mèche de cheveux autour du fer chaud.
- Attendez environ 10 secondes pour que la boucle se forme.
- Déroulez les cheveux et relâchez la boucle.
- Répétez cette opération sur le reste de la tête pour créer autant de boucles que vous le souhaitez.
- ✱ Conseil : laissez les boucles refroidir avant de coiffer ou de brosser. Cela aidera à faire tenir les boucles plus longtemps.
- Après utilisation, appuyez sur le bouton d'arrêt et maintenez-le enfoncé pour éteindre l'appareil, puis débranchez-le.
- ✱ Réglage PRO+
  - Pour activer cette fonction, appuyez sur le bouton « + » et maintenez-le enfoncé pendant 2 secondes. Cela permet de régler automatiquement la température à 185° C pour un coiffage plus sain. Pro+ est affiché sur l'écran comme illustré ci-dessous.



## NETTOYAGE ET ENTRETIEN

- Débranchez l'appareil et laissez-le refroidir.
- Essuyez toutes les surfaces avec un chiffon humide.
- N'utilisez pas des produits d'entretien abrasifs ou des solvants.

## PROTÉGER L'ENVIRONNEMENT

Afin d'éviter des problèmes environnementaux ou de santé occasionnés par les substances dangereuses contenues dans les appareils électriques et électroniques, les appareils marqués de ce symbole ne doivent pas être jetés avec les déchets municipaux non triés. Ils doivent être triés afin de faciliter le recyclage.



Gracias por comprar nuestro nuevo producto Remington®. Lea detenidamente las instrucciones y guárdelas en un lugar seguro. Retire todo el embalaje antes de usar el producto.

## ⚠ INSTRUCCIONES DE SEGURIDAD IMPORTANTES

- 1 Los niños mayores de 8 años y personas sin el conocimiento o la experiencia necesarios o con discapacidades físicas, mentales o sensoriales pueden utilizar este aparato si han recibido las instrucciones apropiadas, son supervisados y comprenden los peligros que conlleva su uso. Los niños no deben jugar con el aparato. La limpieza y el mantenimiento no deberán ser realizados por niños, salvo que sean mayores de 8 años y estén supervisados. Mantenga el aparato y el cable fuera del alcance de niños menores de 8 años.
- 2 Advertencia: para mayor protección se recomienda instalar un interruptor diferencial con una corriente residual nominal que no supere los 30 mA en el circuito eléctrico del cuarto de baño. Solicite más información a su electricista.
- 3 Asegúrese de que el voltaje utilizado corresponde con el indicado en el aparato antes de enchufarlo a la red eléctrica.
- 4 Advertencia: no utilice el aparato cerca de bañeras, duchas, lavabos u otros recipientes que contengan agua. 
- 5 Si el aparato se utiliza en un cuarto de baño, desenchúfelo tras su uso, ya que la proximidad de agua constituye un peligro incluso cuando esté apagado.
- 6 No enrolle el cable alrededor del aparato. Compruebe el cable con regularidad para detectar cualquier señal de daños.
- 7 A fin de evitar riesgos, si el cable resultase dañado, deje de utilizar el aparato inmediatamente y devuélvalo al distribuidor autorizado de Remington® más cercano para su reparación o sustitución.
- 8 No use el aparato si está dañado o funciona mal.
- 9 No permita que ninguna parte del aparato toque la cara, el cuello o el cuero cabelludo.
- 10 No deje el aparato sin vigilancia mientras esté enchufado.
- 11 No deje el aparato sobre superficies que no sean resistentes al calor.
- 12 No deje el aparato sobre materiales blandos como almohadones, ropa de cama, alfombras, etc.
- 13 No utilice accesorios no suministrados por Remington.
- 14 Este aparato no es para uso comercial ni para peluquerías.
- 15 Deje que el aparato se enfríe antes de limpiarlo y guardarlo.
- 16 ADVERTENCIA: Contiene trazas de frutos secos .

## CARACTERÍSTICAS PRINCIPALES

- 1 Barril de 19-28 mm con revestimiento cerámico avanzado con queratina y aceite de almendra
- 2 Interruptor de encendido/apagado
- 3 Controles de temperatura
- 4 Pantalla digital de temperatura
- 5 Modo PRO+
- 6 Punta fría de seguridad
- 7 Soporte
- 8 Guante resistente al calor (no se muestra en la imagen)
- 9 Bolsa resistente al calor (no se muestra en la imagen)
- 10 Cable giratorio de 3 m

## CARACTERÍSTICAS DEL PRODUCTO

- Barril con revestimiento cerámico avanzado con queratina y aceite de almendra.
- Revestimiento Grip Tech: revestimiento antideslizante para moldear el cabello sin perder los nervios.
- Modo PRO+: moldea con suavidad el cabello a una temperatura más baja para obtener resultados más saludables.
- Alta temperatura: de 150 a 210 °C.
- Calentamiento rápido: listo en 30 segundos.
- Apagado automático de seguridad: el aparato se apagará cuando no se pulse ningún botón o si se mantiene encendido durante 60 minutos.
- Multivoltaje: para usar en su país o en el extranjero. Si se usa a 120 V los tiempos de calentamiento y las temperaturas pueden variar.

## INSTRUCCIONES DE USO

- Antes de utilizar el aparato, asegúrese de que el pelo esté limpio, seco y desenredado.
- Divida el pelo en secciones antes de moldearlo. Trabaje siempre primero las capas inferiores.
- Enchufe el aparato.
- Mantenga apretado el botón de encendido para encender el aparato.
- Seleccione la configuración de temperatura.

- Comience a moldear el pelo a temperaturas bajas. Para ajustar la temperatura utilice los controles de temperatura «+» y «-» situados en los laterales del producto. La temperatura aumenta al pulsar «+» y disminuye al pulsar «-».

## ✦ Temperaturas recomendadas

Temperatura	Tipo de pelo
150 °C - 175 °C	Pelo fino, dañado o decolorado
175 °C - 195 °C	Cabello normal y saludable
195 °C - 210 °C	Cabello grueso, muy rizado y difícil de peinar

- ✦ **Atención:** es conveniente que las temperaturas más altas solo las utilicen usuarios experimentados.
- La temperatura seleccionada parpadeará continuamente hasta que se alcance la temperatura idónea.
- Utilice el guante resistente al calor para evitar quemaduras accidentales.
- Trabajando sobre una sola sección a la vez, sujete el mango con el barril encarado hacia abajo y enrolle un mechón alrededor del barril caliente.
- Espere unos diez segundos hasta que se forme el rizo.
- Desenrolle el pelo y suelte el rizo.
- Repita el proceso en toda la cabeza para crear cuantos rizos desee.
- ✦ **Consejo:** deje que los rizos se enfríen antes de peinar o cepillar; esto ayudará a que duren más.
- Después de su uso, mantenga presionado el botón de apagado para apagar el aparato y, a continuación, desenchúfelo.
- ✦ **Modo PRO+**
- Para activarlo, mantenga pulsado «+» durante 2 segundos. Esto selecciona automáticamente la temperatura de 185 °C para un moldeado más saludable.
- «Pro+» aparecerá en la pantalla, como se muestra debajo.

---

## LIMPIEZA Y MANTENIMIENTO

---

- Desenchufe el aparato y déjelo enfriar.
- Limpie todas las superficies con un paño húmedo.
- No utilice disolventes o agentes de limpieza fuertes o abrasivos.



## PROTECCIÓN MEDIOAMBIENTAL

Para evitar problemas medioambientales y de salud debido a las sustancias peligrosas con que se fabrican los productos eléctricos y electrónicos, los aparatos con este símbolo no se deben desechar junto con el resto de residuos municipales, sino que se deben recuperar, reutilizar o reciclar.



Grazie per aver acquistato il vostro nuovo prodotto Remington®. Prima dell'uso, leggere attentamente le istruzioni e conservarle.

Rimuovere tutto l'imballaggio prima dell'uso.

## ❗ IMPORTANTI MISURE DI SICUREZZA

- 1 L'apparecchio può essere utilizzato solo da bambini di età uguale o superiore agli otto anni o da persone con ridotte capacità fisiche, sensoriali o mentali che abbiano ricevuto istruzioni appropriate e che abbiano compreso i possibili rischi. I bambini non devono giocare con l'apparecchio. L'uso, la pulizia o la manutenzione dell'apparecchio può essere effettuata solo da bambini di età superiore agli otto anni e sotto la supervisione di un adulto. Tenere l'apparecchio e il cavo fuori dalla portata dei bambini di età inferiore agli otto anni.
- 2 Avvertenza – per una protezione aggiuntiva è consigliabile l'installazione di un interruttore differenziale (RCD) con corrente nominale operativa residua non superiore a 30mA nel circuito elettrico di alimentazione. Chiedere consiglio ad un elettricista.
- 3 Assicurarsi sempre che il voltaggio da utilizzare corrisponda al voltaggio indicato sull'apparecchio prima di collegare l'apparecchio alla presa di corrente.
- 4 Avvertenza: non utilizzare l'apparecchio vicino a vasche da bagno, docce, lavandini o altri recipienti contenenti acqua. 
- 5 Quando l'apparecchio viene utilizzato in bagno, scollegarlo dalla presa dopo l'uso dato che la vicinanza di acqua rappresenta un rischio anche quando è spento.
- 6 Non avvolgere il cavo attorno all'apparecchio. Controllare regolarmente il cavo per verificare la presenza di eventuali danni.
- 7 Se il cavo di alimentazione dell'apparecchio è danneggiato, smettere immediatamente di utilizzare l'apparecchio e consegnarlo al centro di assistenza Remington® autorizzato più vicino per la riparazione o la sostituzione per evitare ulteriori rischi.
- 8 Non utilizzare l'apparecchio se danneggiato o malfunzionante.
- 9 Non mettere a contatto qualsiasi parte dell'apparecchio con volto, collo o cuoio capelluto.
- 10 Non lasciare l'apparecchio incustodito quando è collegato alla presa.
- 11 Appoggiare l'apparecchio solo su superfici resistenti al calore.
- 12 Non collocare l'apparecchio su mobili delicati.
- 13 Non utilizzare accessori diversi da quelli forniti in dotazione.
- 14 Questo apparecchio non è destinato all'uso commerciale o professionale.

- 15 Lasciare raffreddare l'apparecchio prima di pulirlo e riporlo.  
16 AVVERTENZA: Contiene tracce di frutta a guscio

## CARATTERISTICHE PRINCIPALI

- 1 Cilindro da 19-28 mm rivestito di ceramica di ultima generazione infusa di Cheratina e Olio di Mandorle
- 2 Interruttore on/off
- 3 Controlli per regolare la temperatura
- 4 Display digitale della temperatura
- 5 Impostazione PRO+
- 6 Punto freddo
- 7 Supporto di protezione dal calore
- 8 Guanto di protezione (Non mostrata)
- 9 Custodia resistente al calore (Non mostrata)
- 10 Cavo girevole da 3m

## CARATTERISTICHE DEL PRODOTTO

- Cilindro rivestito di ceramica di ultima generazione infusa di Cheratina e Olio di Mandorle.
- Rivestimento Grip-Tech – rivestimento antiscivolo per uno styling scorrevole.
- Impostazione PRO+ – acconcia i capelli dolcemente ad una temperatura più bassa per uno styling più delicato.
- Temperature elevate da 150°C a 210°C.
- Riscaldamento rapido - pronto in 30 secondi.
- Arresto automatico di sicurezza – questo apparecchio si arresta se non vengono premuti pulsanti o se rimane accesa dopo 60 minuti.
- Voltaggio multiplo: per casa o all'estero. A 120V i tempi e le temperature possono variare.

## ISTRUZIONI PER L'USO

- Prima dell'uso, assicurarsi che i capelli siano puliti, asciutti e senza nodi.
- Suddividere i capelli in ciocche prima di procedere allo styling. Iniziare dalle ciocche più basse.
- Collegare l'apparecchio alla presa di corrente.
- Premere e tenere premuto il pulsante 'On' per l'accensione.

- Selezionare la temperatura desiderate.
- Iniziare l'acconciatura a temperature più basse. Per regolare la temperatura utilizzare i comandi temperatura +/- sul lato dell'apparecchio. '+' aumenta la temperatura '-' diminuisce la temperatura.

#### ✱ Temperature raccomandate

Temperatura	Tipo di capelli
150°C - 175°C	Capelli sottili/delicati, danneggiati o decolorati
175°C - 195°C	Capelli normali, sani
195°C - 210°C	Capelli spessi, molto ricci e difficili da acconciare

- ✱ Avvertimento: Le temperature più elevate dovrebbero essere utilizzate solo da persone con esperienza.
- La temperatura selezionata lampeggerà continuamente fino al raggiungimento della temperatura desiderata.
- Utilizzare il guanto resistente al calore per evitare qualsiasi scottatura accidentale.
- Lavorando una ciocca per volta, tenere l'impugnatura con il ferro rivolto verso il basso e avvolgere una ciocca di capelli intorno al ferro caldo.
- Attendere circa 10 secondi per fare formare i ricci.
- Svolgere i capelli e rilasciare il riccio.
- Ripetere su tutta la testa per creare tutti i ricci che si desiderano.
- ✱ Suggerimento: lasciare raffreddare i ricci prima dello styling o prima di spazzolare; in questo modo i ricci dureranno di più.
- Dopo l'uso, premere e tenere premuto il pulsante off per spegnere l'apparecchio e scollegarlo dalla presa.
- ✱ **Impostazione PRO+**
- Per attivarla, premere e tenere premuto '+' per 2 secondi, in questo modo viene selezionata automaticamente la temperatura di 185°C per uno styling più delicato. Pro+ comparirà sullo schermo come indicato sotto.



---

 **PULIZIA E MANUTENZIONE**

---

- Scollegare l'apparecchio dalla presa e lasciarlo raffreddare.
- Passare un panno umido su tutte le superfici.
- Non usare agenti di pulizia o solventi corrosivi o abrasivi.

---

 **PROTEZIONE DELL'AMBIENTE**

---

Per evitare problemi all'ambiente e alla salute dovuti a sostanze dannose presenti nei dispositivi elettrici ed elettronici, gli apparecchi contrassegnati con questo simbolo non devono essere smaltiti con i rifiuti urbani indifferenziati, ma recuperati, riutilizzati o riciclati.



Tak for at have købt dit nye produkt fra Remington®. Læs venligst denne vejledning omhyggeligt før brug og bevar den godt. Fjern al emballage før brug.

## ❖ VIGTIGE SIKKERHEDSFORANSTALTNINGER

- 1 Apparatet kan anvendes af børn fra 8 år og derover og personer hvis fysiske, sansmæssige eller mentale evner er nedsat, eller personer uden den fornødne erfaring, hvis de er blevet instrueret/har været under opsyn og forstår de forbundne farer. Børn må ikke lege med apparatet. Rengøring og vedligeholdelse må ikke foretages af børn, medmindre de er over 8 år og holdes under opsyn. Apparatet og ledningen skal holdes uden for rækkevidden af børn under 8 år.
- 2 Advarsel – for yderligere beskyttelse anbefales det at installere en fejlstrømsafbryder (RCD) med en strøm på højst 30mA i strømkredsløbet, der forsyner badeværelset. Spørg en elektriker til råds.
- 3 Kontrollér altid, at spændingen, du påtænker at anvende svarer til den spænding, der er angivet på enheden, inden du sætter apparatet i stikkontakten.
- 4 Advarsel: Brug ikke dette apparat i nærheden af et badekar, brusebad, håndvask eller andre beholdere med vand.
- 5 Hvis apparatet bruges på et badeværelse, skal dets stik tages ud efter brug, da vand i nærheden af udgør en fare, selv når den er slukket.
- 6 Vikl ikke ledningen rundt om enheden. Efterse jævnligt ledningen for tegn på beskadigelse.
- 7 Hvis strømledningen til denne enhed beskadiges, skal du straks stoppe med at bruge den og aflevere apparatet til nærmeste autoriserede Remington® servicecenter for at få det udskiftet eller repareret.
- 8 Brug ikke apparatet, hvis det er beskadiget eller ikke fungerer korrekt.
- 9 Lad ingen af apparatets dele komme i kontakt med ansigt, nakke eller hovedbund.
- 10 Efterlad ikke apparatet uden opsyn, mens dets stik sidder i stikkontakten.
- 11 Sæt kun apparatet fra dig på varmebestandige overflader.
- 12 Læg ikke apparatet ned på blødt inventar.
- 13 Brug ikke andet tilbehør eller dele end det, som leveres af os.
- 14 Dette apparat er ikke til kommerciel brug eller brug i salon.
- 15 Lad apparatet køle ned forud for at gøre det rent og lægge det væk.
- 16 ADVARSEL: Indeholder spor af nødder.



## HOVEDFUNKTIONER

- 1 19-28 mm avanceret keramisk tromle indhyllet i keratin og mandelolie
- 2 Tænd-/slukknop
- 3 Temperaturkontrol
- 4 Digitalt temperatur display
- 5 PRO+ indstilling
- 6 'Cool Tip'
- 7 Holder
- 8 Varmeresistent handske (ikke vist)
- 9 Varmebestandigt etui (ikke vist)
- 10 3m drejbar ledning

## PRODUKTFUNKTIONER

- Avanceret keramisk belagt tromle indhyllet i keratin og mandelolie.
- Grip-Tech-belægning – En non-slip-belægning for problemfri styling.
- PRO+ indstilling – styler håret nænsomt ved en lavere temperatur for at bevare hårets sundhed.
- Høj varme 150° C til 210° C.
- Hurtig opvarmning – klar til brug på 30 sekunder.
- Automatisk sikkerhedsafbryder – Denne enhed vil slukke automatisk efter 60 minutter, hvis der ikke trykkes på nogen knapper, eller hvis den efterlades tændt.
- Multivoltage: Kan bruges både i hjem- og udland. Ved brug af 120V kan tidsangivelser og temperatur variere.

## INSTRUKTIONER FOR BRUG

- Forud for brug sikres det, at håret er rent, tørt og fri for knuder.
- Inddel håret i sektioner forud for styling. Udfør stylingen på det inderste først.
- Sæt apparatet i stikkontakten.
- Tryk på og hold tænd/sluk-knappen nede for at tænde.
- Vælg den ønskede temperatur.
- Påbegynd stylingen ved lav temperatur i starten. Indstil temperaturen ved hjælp af +/- temperaturknapperne på produktets side. '+' hæver temperaturen '-' sænker temperaturen.

### ✱ Anbefalede temperaturer

Temperatur	Hårtype
150°C - 175°C	Tyndt/fint, skadet eller afbleget hår
175°C - 195°C	Normalt, sundt hår
195°C - 210°C	Tykt hår, meget krøllet hår, der er vanskeligt at style

- ✱ Forsigtig: De varmeste temperaturer bør kun anvendes af personer med stor erfaring inden for styling.
  - Den valgte temperatur blinker konstant, indtil den ønskede temperatur er nået.
  - Brug den varmeresistente handske for at undgå forbrændinger.
  - Arbejd med én hårsektion ad gangen. Hold håndtaget med cylinderen nedad og sno en hårsektion rundt om den varme cylinder.
  - Vent ca. 10 sekunder mens krøllen formes. Rul håret ud igen og frigør krøllen.
  - Gentag denne fremgangsmåde rundt over hele hovedet for at oparbejde det ønskede antal krøller.
- ✱ Tip: Lad krøllerne køle af inden du styler eller børster håret. Derved holder krøllerne længere.
  - Efter brug skal du holde sluk-knappen nede for at slukke for apparatet, tag derefter dets stik ud af stikkontakten.
- ✱ **PRO+ indstilling**
  - Aktivér ved at trykke og holde '+' nede i 2 sekunder, hvorved temperaturen automatisk indstilles på 185 °C for sundere styling. Pro+ vises nu på displayet som illustreret nedenfor.

---

## RENGØRING OG VEDLIGEHOLDELSE

---

- Tag apparatets stik ud og lad det køle af.
- Tør alle overfladerne af med en fugtig klud.
- Undgå at bruge skrappe eller slibende rengørings- eller opløsningsmidler.

**VÆRN OM MILJØET**

For at undgå sundheds- og miljøproblemer grundet farlige stoffer i elektriske og elektroniske forbrugsgoder, må apparater mærket med dette symbol ikke bortkastes sammen med usorteret husholdningsaffald, men skal genanvendes eller genbruges.



Tack för att du köpt en ny Remington®-produkt. Läs följande bruksanvisningar noggrant före användning och förvara dem på säker plats. Ta bort allt förpackningsmaterial före användning.

## ❗ VIKTIGA SÄKERHETSANVISNINGAR

- 1 Denna apparat kan användas av barn över åtta år, och personer med nedsatt fysisk, sensorisk eller psykisk förmåga och med bristande erfarenhet och kunskaper får bara använda denna apparat under övervakning och handledning och om de förstår vilka risker det kan innebära. Barn ska inte använda apparaten som leksak. Rengöring och underhåll av apparaten ska inte överlätas till barn såvida de inte är över åtta år och det sker under övervakning. Håll apparat och nätkabel borta från barn under åtta år.
- 2 Varning – för ytterligare skydd är det önskvärt att man installerar en jordfelsbrytare med en märkutlösingsström som inte överstiger 30 mA för badrummets strömkrets. Rådfråga en elektriker.
- 3 Kontrollera att den elektriska spänningen överensstämmer med den som står på apparaten innan du kopplar apparaten till elnätet.
- 4 Varning – använd inte denna apparat nära badkar, dusch, handfat eller andra behållare för vatten. 
- 5 Dra ur nätsladden från vägguttaget efter användning i badrummet eftersom närheten till vatten utgör en riskfaktor även när den är avstängd.
- 6 Snurra inte nätsladden runt apparaten. Kontrollera regelbundet att nätsladden inte är skadad.
- 7 En skadad nätsladd är alltid en riskfaktor. Uppstår det en skada på nätsladden bör man avbryta användningen och därefter lämna tillbaka apparaten till närmaste serviceavdelning för Remington för reparation alternativt byte av produkt.
- 8 Använd inte apparaten om den är skadad eller fungerar dåligt.
- 9 Låt inte någon del av apparaten vidröra ansiktet, nacken eller hårbotten.
- 10 Lämna inte apparaten utan uppsikt när den är inkopplad.
- 11 Sätt endast ner den varma apparaten på en värmeständig yta.
- 12 Placera inte apparaten på stoppade möbler.
- 13 Använd inga andra tillbehör än de som medföljer.
- 14 Denna apparat är inte avsedd för kommersiellt bruk eller för salonger.
- 15 Låt apparaten svalna före rengöring och förvaring.
- 16 VARNING: Innehåller spår av nötter.

---

## NYCKELFUNKTIONER

---

- 1 Kolv på 19-28 mm med avancerad keramisk beläggning med keratin och mandelolja
- 2 Strömbrytare
- 3 Temperaturkontroller
- 4 Digital temperaturdisplay
- 5 Inställningar för PRO+
- 6 Sval ände
- 7 Ställ
- 8 Värmetålig handske (Visas inte)
- 9 Värmetåligt fodral (Visas inte)
- 10 3 m lång sladd med vridbart sladdfäste

---

## PRODUKTEGENSKAPER

---

- Kolv med avancerad keramisk beläggning med keratin och mandelolja
- GripTech-beläggning – en halkfri beläggning för styling utan frustration.
- PRO+-inställning - stylar håret varsamt vid en lägre temperatur på 185°C för mer hälsosamma resultat.
- Hög temperatur, 150 °C till 210 °C.
- Snabb uppvärmning – klar på 30 sekunder.
- Automatisk säkerhetsavstängning. Apparaten stänger av sig själv om ingen knapp har tryckts in eller om den lämnas påslagen i en timma (60 minuter).
- Multispänning: för hemmabruk eller utomlands. Vid 120 V kan tider och temperaturer variera.

---

## BRUKSANVISNING

---

- Före användning ska håret vara torrt, rent och genomkammat.
- Dela upp håret före stylingen. Styla de undre lagren först.
- Sätt i kontakten till apparaten.
- Slå på apparaten genom att trycka in och hålla knappen för On inne.
- Välj önskad temperatur.
- Börja först att styla på lägre temperaturer. Justera temperaturinställningen med temperaturkontrollerna +/- på apparatens sida. "+" höjer temperaturen och "-" sänker temperaturen.

### ✱ Rekommenderade temperaturer

Temperatur	Hårtyp
150°C - 175°C	Tunt/fint, skadat eller blekt hår
175°C - 195°C	Normalt, friskt hår
195°C - 210°C	Tjockt, mycket lockigt hår som är svårt att styla

✱ Var försiktig: De varmaste temperaturinställningarna bör endast användas av vana stylister.

- Den valda temperaturen kommer att blinka hela tiden tills den önskade temperaturen är uppnådd.
- Använd den värmetåligen handsken för att undvika brännskador.
- Arbeta med en sektion i taget. Håll handtaget med kolven nedåt och vrid en sektion hår runt den uppvärmda kolven.
- Efter ungefär 10 sekunder är locken formad.
- Vira upp håret och lösgör hårlocken.
- Upprepa kring hela huvudet för att få önskat antal lockar.

✱ Tips: låt lockarna svalna innan du stylar eller borstar; då håller lockarna längre.

- Stäng av apparaten efter användning genom att trycka på avstängningknappen och hålla den inne. Dra sedan ur sladden från vägguttaget.

### ✱ Inställningar för PRO+

- För att aktivera, tryck och håll in '+' i 2 sekunder. Detta ställer automatiskt in temperaturen på 185 °C för hälsosammare styling. Pro+ visas på skärmen enligt vad som visas nedan.

---

## RENGÖRING OCH UNDERHÅLL

---

- Dra ur sladden och låt apparaten svalna.
- Torka apparatens ytor med en fuktig trasa.
- Använd inte starka eller slipande rengöringsmedel eller lösningar.



**MILJÖSKYDD**

För att undvika problem, relaterade till miljö och hälsa orsakade av farliga ämnen i elektriska och elektroniska produkter, får apparater som är markerade med denna symbol inte kasseras tillsammans med osorterat kommunalt avfall utan de ska lämnas till återvinning/ materialåtervinning eller återanvändning.



Kiitos, että valitsit tämän uuden Remington®-tuotteen.

Lue ohjeet huolellisesti ja pidä ne tallessa.

Poista kaikki pakkausmateriaali ennen käyttöä.

## ❗ TÄRKEITÄ TURVALLISUUSOHJEITA

- 1 Lapset joiden ikä on 8 vuotta tai yli ja henkilöt, joilla on rajoitettu fyysinen, aistinvarainen, henkinen ominaisuus tai kokemuksen ja tiedon puute saavat käyttää tätä laitetta ainoastaan, jos heitä valvotaan tai heitä on opastettu laitteen turvalliseen käyttöön ja he ymmärtävät laitteen käytössä esiintyvät vaarat. Lapset eivät saa leikkiä laitteella. Lapset eivät saa suorittaa puhdistamista ja käyttäjän huoltotoimenpiteitä ilman valvontaa.
- 2 Varoitus – turvallisuuden vuoksi suosittelemme asentamaan kylpyhuoneen sähköpiiriin vikavirtasuojakytkimen (RCD), jonka luokiteltu laukaisuvirta ei saa ylittää arvoa 30 mA. Pyydä sähköasentajalta neuvoja.
- 3 Varmista aina, että käytettävä jännite vastaa laitteeseen merkittyä jännitettä ennen kuin kytket laitteen pistorasiaan.
- 4 Varoitus: Älä käytä tätä laitetta kylpyammeen, suihkun, pesualtaan tai muun vettä sisältävän säiliön lähellä. 
- 5 Irrota laite pistorasiasta käytön jälkeen, jos laitetta käytetään kylpyhuoneessa, sillä veden läheisyys aiheuttaa vaaran, vaikka laite olisi pois päältä.
- 6 Älä kierrä virtajohtoa laitteen ympärille. Tarkista johto säännöllisesti vaurioiden varalta.
- 7 Jos laitteen virtajohto vaurioituu, keskeytä käyttö välittömästi ja palauta laite lähimpään valtuutettuun Remington®-huoltoliikkeeseen korjattavaksi tai vaihdettavaksi vaaran välttämiseksi.
- 8 Älä käytä laitetta, jos se on vaurioitunut tai siinä on toimintahäiriöitä.
- 9 Vältä koskettamasta laitteella kasvoja, kaulaa tai päänahkaa.
- 10 Älä jätä laitetta ilman valvontaa, kun se on kytketty sähköverkkoon.
- 11 Aseta laite vain palonkestävälle alustalle.
- 12 Älä aseta laitetta pehmeiden kalusteiden päälle.
- 13 Älä käytä muita kuin suosittelemiamme lisäosia.
- 14 Laitetta ei ole tarkoitettu ammattikäyttöön.
- 15 Anna laitteen jäähtyä ennen puhdistamista tai säilytykseen laittamista.
- 16 VAROITUS: Sisältää pieniä määriä pähkinää.

## TÄRKEIMMÄT OMINAISUUDET

- 1 19–28 mm edistyksellinen keraaminen sauva, jossa on keratiinia ja manteliöljyä
- 2 Virtakytkin
- 3 Lämpötilasäädöt
- 4 Digitaalinen lämpötilanäyttö
- 5 PRO+-asetus
- 6 Kylmä kärki
- 7 Teline
- 8 Lämmönkestävä hansikas (Ei kuvassa)
- 9 Lämmönkestävä säilytyspussi (Ei kuvassa)
- 10 3 m pitkä pyörivä johto

## TUOTTEEN OMINAISUUDET

- Edistyksellinen keramiikkapinnoitteinen sauva, jossa on keratiinia ja manteliöljyä.
- Grip-Tech-päällyste – luistamaton päällyste takaa muotoilun ilman turhautumista.
- PRO+-asetus – muotoilee hiukset hellästi alhaisemmalla lämpötilalla hiuksille terveellisempien tulosten saavuttamiseksi.
- Korkea lämpötila 150 °C - 210 °C.
- Nopea kuumennus, valmis 30 sekunnissa.
- Automaattinen turvakatkaisu – laite sammuu automaattisesti, jos mitään painiketta ei paineta tai laitetta ei käytetä tuntiin.
- Monijännite: voidaan käyttää kotimaassa tai ulkomailla. Käytettäessä 120 V jännitteellä kuumennusajat ja lämpötilat saattavat vaihdella.

## KÄYTTÖOHJEET

- Varmista ennen laitteen käyttöä, että hiuksesi ovat puhtaat, kuivat ja takuttomat.
- Jaottele hiukset osioihin ennen muotoilua. Muotoile alimmat kerrokset ensin.
- Kytke laite verkkovirtaan.
- Kytke laite päälle painamalla ja pitämällä virtakytkintä.
- Valitse haluamasi lämpötila.

- Aloita muotoilu matalammilla lämpötiloilla. Säädä lämpötilaa käyttämällä säätimiä +/- laitteen sivussa. '+' nostaa lämpötilaa '-' laskee lämpötilaa.

### ✳ Suositellut lämpötilat

Lämpötila	Hiustyyppi
150°C - 175°C	Ohuet/hienot, vaurioituneet tai vaalennetut hiukset
175°C - 195°C	Normaalit, terveet hiukset
195°C - 210°C	Paksut, erittäin kiharat ja vaikeasti muotoiltavat hiukset

- ✳ Huomio: Vain kokeneiden muotoilijoiden tulisi käyttää korkeimpia lämpötiloja.
- Valittu lämpötila vilkkuu jatkuvasti, kunnes haluttu lämpötila on saavutettu.
- Vältä tahattomat palovammat käyttämällä lämmönkestävää hansikasta.
- Käsittele osio kerrallaan, pidä kahvasta sauvan ollessa alaspäin ja kierrä hiuosio lämmentyneen sauvan ympärille.
- Odota noin 10 sekuntia, kunnes kihara muodostuu.
- Kierrä hiukset auki ja vapauta kihara.
- Toista tämä luodaksesi haluamasi määrän kiharoita.
- ✳ Vinkki: anna kiharoiden jäähtyä ennen kampaamista tai harjaamista. Se pidentää kiharoiden kestoaa.
- Sammuta laite käytön jälkeen painamalla ja pitämällä virtapainiketta, irrota sitten pistoke pistorasiasta.

### ✳ PRO+-asetus

- Aktivoi asetus painamalla ja pitämällä '+' painettuna 2 sekuntia, jolloin lämpötilaksi valitaan automaattisesti hiuksille terveellisempi 185 °C. Pro+ ilmestyy näyttöön, kuten alla on näytetty.

---

## 👁 PUHDISTUS JA HOITO

---

- Irrota laite sähkövirrasta ja anna sen jäähtyä.
- Pyyhi kaikki pinnat kostealla liinalla.
- Älä käytä voimakkaita tai hankaavia puhdistusaineita tai liuottimia.



## YMPÄRISTÖNSUOJELU

Jotta vältettäisiin ympäristölle ja terveydelle koituvat haitat, jotka johtuvat vaarallisista aineista sähkölaitteissa ja elektronisissa laitteissa, tällä symbolilla varustetut laitteet on hävitettävä erillään kotitalousjätteistä, ja ne on otettava talteen, uudelleen käytettävä tai kierrätettävä.



Obrigado por adquirir este novo produto Remington®. Leia o manual de instruções e conserve-o em lugar seguro.

Retire todo o material de embalagem antes do uso.

## ⚠ MEDIDAS DE PRECAUÇÃO IMPORTANTES

- 1 Este aparelho pode ser utilizado por crianças a partir dos 8 anos inclusive e pessoas com capacidades físicas, sensoriais e mentais reduzidas ou pessoas com falta de experiência e conhecimento desde que instruídas/ supervisionadas e que compreendam os riscos envolvidos. As crianças não devem brincar com o aparelho. A limpeza e manutenção do aparelho não deverão ser levadas a cabo por crianças a não ser que tenham mais de 8 anos e sob supervisão. Mantenha o aparelho e o cabo afastados de crianças menores de 8 anos de idade.
- 2 Advertência: para proteção adicional, recomenda-se a instalação de um dispositivo de corte diferencial (RCD) com uma corrente residual de funcionamento não superior a 30 mA no circuito elétrico que serve a casa de banho. Peça mais informações a um electricista.
- 3 Antes de ligar o aparelho à corrente elétrica, certifique-se de que a voltagem a usar corresponde à referida na unidade.
- 4 Advertência: não utilize o aparelho perto de casas de banho, duches, bacias ou outros recipientes que contêm água. 
- 5 Quando o aparelho for usado numa casa de banho, desligue-o da corrente elétrica após a utilização, uma vez que a proximidade da água representa um perigo mesmo quando o aparelho se encontra desligado.
- 6 Não enrole o cabo à volta da unidade. Verifique o cabo regularmente em busca de danos.
- 7 Caso o cabo da unidade fornecido fique danificado, cesse imediatamente a sua utilização e entregue-o no representante de assistência técnica Remington® autorizado mais próximo, para reparação ou substituição com vista a evitar riscos.
- 8 Não utilize o aparelho se estiver danificado ou defeituoso.
- 9 Evite o contacto de qualquer parte do aparelho com o rosto, o pescoço ou o couro cabeludo.
- 10 Não deixe o aparelho desacompanhado enquanto estiver ligado à tomada.
- 11 Não pouse o aparelho em superfícies que não sejam resistentes ao calor.
- 12 Não coloque o aparelho sobre mobiliário macio.
- 13 Não utilize peças que não recomendadas pela nossa empresa.
- 14 Este aparelho não é para utilização comercial ou em cabeleireiros.
- 15 Aguarde que o aparelho arrefeça antes de o limpar e armazenar.
- 16 AVISO: contém vestígios de frutos de casca rija.

## CARACTERÍSTICAS PRINCIPAIS

- 1 Cilindro de 19-28 mm revestido a cerâmica avançada infundido com queratina e óleo de amêndoas
- 2 Botão on/off
- 3 Controlos de temperatura
- 4 Visor de temperatura digital
- 5 Posição PRO+
- 6 Ponta fria
- 7 Base
- 8 Luva resistente ao calor (não mostrado)
- 9 Bolsa resistente ao calor (não mostrado)
- 10 Cabo giratório de 3 m

## CARACTERÍSTICAS DO PRODUTO

- Cilindro revestido a cerâmica avançada infundido com queratina e óleo de amêndoas.
- Revestimento Grip-Tech: um revestimento antideslizante para uma modelação sem frustração.
- Posição PRO+: modela suavemente o cabelo a uma temperatura mais baixa para resultados mais saudáveis.
- Alta temperatura de 150 °C a 210 °C.
- Aquecimento rápido: pronto em 30 segundos.
- Desligar automático de segurança: esta unidade desliga-se automaticamente se nenhum botão for premido ou se for deixado ligada após terem decorrido 60 minutos.
- Voltagem múltipla: para utilizar em casa ou em viagem. A 120 V os tempos e as temperaturas podem variar.

## INSTRUÇÕES DE UTILIZAÇÃO

- Antes de usar, certifique-se de que o cabelo está limpo, seco e desembaraçado.
- Separe o cabelo em secções antes de modelar. Modele primeiro as camadas inferiores.
- Ligue o aparelho à corrente elétrica.
- Prima longamente o botão on para ligar o aparelho.
- Selecione a temperatura desejada.

- Comece a modelar inicialmente com temperaturas baixas. Para ajustar a temperatura, utilize os controlos de temperatura «+/-» situados na lateral do produto. «+» aumenta a temperatura, «-» diminui a temperatura.

## ✳ Temperaturas recomendadas

Temperatura	Tipo de cabelo
150 °C - 175 °C	Cabelo fino/frágil, danificado ou descolorado
175 °C - 195 °C	Cabelo normal, saudável
195 °C - 210 °C	Cabelo espesso, muito encaracolado e difícil de pentear

- ✳ Cuidado: só utilizadores experientes deverão optar pelas temperaturas mais quentes.
- A temperatura selecionada ficará intermitente até a temperatura desejada ser atingida.
- Utilize a luva resistente ao calor para evitar queimaduras acidentais.
- Trabalhando uma secção de cada vez, segure o cabo com o cilindro direcionado para baixo e enrole uma secção de cabelo à volta do cilindro aquecido.
- Aguarde cerca de 10 segundos que o caracol se forme.
- Desenrole o cabelo e liberte o caracol.
- Repita esta operação em toda a cabeça para criar a quantidade de caracóis desejada.
- ✳ Dica: deixe os caracóis arrefecer antes de modelar ou usar a escova, ajudando assim a prolongar os caracóis.
- Após a utilização, mantenha premido o botão off para desligar o aparelho e retire a ficha da tomada.
- ✳ **Posição PRO+**
- Para ativar, prima longamente «+» durante 2 segundos. Esta ação seleciona automaticamente a temperatura de 185 °C para uma modelação mais saudável. Surge Pro+ no ecrã conforme ilustrado abaixo.



## LIMPEZA E MANUTENÇÃO

- Desligue o aparelho da corrente elétrica e deixe arrefecer.
- Limpe todas as superfícies com um pano húmido.
- Não utilize agentes de limpeza agressivos ou abrasivos, nem solventes.

## PROTEÇÃO AMBIENTAL

Para evitar riscos para a saúde e o ambiente devido a substâncias perigosas presentes em produtos elétricos e eletrônicos, os aparelhos marcados com este símbolo não devem ser deitados fora juntamente com o lixo doméstico, mas sim recuperados, reutilizados ou reciclados.



Ďakujeme, že ste si kúpili nový výrobok značky Remington®. Prosíme Vás, aby ste si pozorne prečítali tento návod a odložili ho na bezpečné miesto. Pred použitím odstráňte všetky obaly.

## ❗ DÔLEŽITÉ BEZPEČNOSTNÉ OPATRENIA

- 1 Používanie, čistenie alebo údržba prístroja deťmi staršími ako 8 rokov alebo kýmkoľvek s nedostatočnými vedomosťami, skúsenosťami alebo zníženými fyzickými, zmyslovými alebo mentálnymi schopnosťami by malo prebiehať iba po získaní primeraného poučenia a pod primeraným dozorom zodpovednej dospeléj osoby, aby bola zaistená bezpečnosť a boli brané na vedomie s tým spojené riziká, ktorým je potrebné sa vyhnúť. Deti sa nesmú hrať so spotrebičom. Spotrebič, vrátane kábla, nesmú používať, hrať sa s ním, čistiť alebo udržiavať osoby mladšie ako 8 rokov a mal by byť vždy uložený mimo ich dosah.
- 2 Upozornenie - pre dodatočnú ochranu odporúčame do elektrického okruhu kúpeľne inštalovať zariadenie na zvyškový prevádzkový prúd s menovitou hodnotou neprevyšujúcou 30 mA. Poradte sa s elektrikárom.
- 3 Pred zapojením do elektrickej siete vždy skontrolujte, či napätie, ktoré je v sieti, je zhodné s napätím uvedeným na prístroji.
- 4 Upozornenie : Nepoužívajte tento prístroj v blízkosti vane, sprchy, umývadla alebo iných nádob s vodou. 
- 5 Keď je prístroj používaný v kúpeľni, po použití ho odpojte z elektrickej siete, keďže blízkosť vody predstavuje riziko, aj keď je vypnutý.
- 6 Neotáčajte elektrický kábel okolo prístroja. Kábel pravidelne kontrolujte, či nejaví akékoľvek známky poškodenia.
- 7 Ak sa elektrický kábel tohto prístroja poškodí, prestaňte okamžite s jeho používaním a prístroj odovzdajte do najbližšieho servisného strediska Remington® na opravu alebo výmenu, aby ste predišli akémukoľvek riziku.
- 8 Prístroj nepoužívajte, ak je poškodený alebo nefunguje správne.
- 9 Nedovoľte, aby sa akákoľvek časť prístroja dotkla tváre, krku alebo kože na temene hlavy.
- 10 Prístroj nenechávajte bez dozoru, keď je zapojený do elektrickej zásuvky.
- 11 Spotrebič položte len na tepluodolný povrch.
- 12 Prístroj neukladajte na žiadne mäkké povrchy nábytku.
- 13 Nepoužívajte iné ako nami dodávané nadstavce.
- 14 Tento prístroj nie je určený na komerčné používanie alebo používanie v salónoch.
- 15 Pred čistením a uskladnením nechajte prístroj vychladnúť.
- 16 UPOZORNENIE: Obsahuje stopy orechov.

## DÔLEŽITÉ FUNKCIE

- 1 19-28 mm valec so zdokonaleným keramickým povrchom napustený keratínom a mandľovým olejom
- 2 Vypínač ON/OFF (zapnuté/vypnuté)
- 3 Kontrolky teploty
- 4 Digitálny displej s teplotou
- 5 Nastavenie PRO+
- 6 Studený koniec
- 7 Stojan
- 8 Žiaruvzdorná rukavica (bez vyobrazenia)
- 9 Žiaruvzdorné puzdro (bez vyobrazenia)
- 10 3 m otočný kábel

## VLASTNOSTI VÝROBKU

- Zdokonalený valec s keramickým povrchom napustený keratínom a mandľovým olejom.
- Povrch Grip-Tech – protišmykový povrch na tvarovanie účesu bez stresu.
- Nastavenie PRO+ - jemný styling pri nižšej teplote, ktorá je pre vlasy zdravšia.
- Vysoká teplota 150°C až 210°C.
- Rýchle zahriatie – pripravená za 30 sekúnd.
- Automatické bezpečnostné vypnutie – tento prístroj sa samočinne vypne po 60 minútach v prípade, že nestlačíte žiadne tlačidlo alebo ho necháte zapnutý.
- Celosvetové napätie: pre použitie doma i v zahraničí. Pri 120 V sa môžu časy a teploty líšiť.

## NÁVOD NA POUŽÍVANIE

- Pred použitím musia byť vlasy čisté, suché a rozčesané.
- Pred úpravou vlasy rozdeľte. Nižšie vrstvy upravujte ako prvé.
- Zapojte prístroj do elektriny.
- Prístroj zapnete stlačením a podržaním tlačidla "On".
- Vyberte požadovanú teplotu.
- Začínajte s úpravou najskôr na nižších teplotách. Teplotu upravíte pomocou ovládačov teploty +/- na boku výrobku. '+' zvyšuje teplotu, '-' znižuje teplotu.

### ✱ Odporúčané teploty

Teplota	Typ vlasov
150°C - 175°C	Riedke/jemné, poškodené alebo odfarbené vlasy
175°C - 195°C	Normálne, zdravé vlasy
195°C - 210°C	Husté, veľmi kučeravé a nepoddajné vlasy

- ✱ **Pozor:** Nastavenia na najvyššiu teplotu by mali používať len skúsení spotrebitelia.
- Zvolená teplota bude nepretržite blikať, až kým sa nedosiahne požadovaná teplota.
- Použite žiaruvzdornú rukavicu, aby ste sa vyhli náhodným popáleninám.
- Úpravu vlasov uskutočnite na každom prameni zvlášť. Rukoväť držte tak, aby valec smeroval nadol a prameň vlasov omotajte okolo horúceho valca.
- Počkajte asi 10 sekúnd, kým sa nevytvorí kučera.
- Odkrúťte vlasy a uvoľnite kučeru.
- Opakujte postup okolo celej hlavy, aby ste vytvorili toľko kučier, koľko potrebujete.
- ✱ **Tip:** nechajte kučery pred stylingom alebo úpravou kefou vychladnúť; kučery potom dlhšie vydržia.
- Po skončení používania stlačte a podržte tlačidlo OFF (vypnúť) a prístroj vytiahnite zo zásuvky.
- ✱ **Nastavenie PRO+**
- Na aktiváciu stlačte a podržte '+' 2 sekundy, čím sa teplota automaticky nastaví na 185°C, čo je pre vlasy zdravšie. Pro+ sa zobrazí na displeji, ako je to znázornené nižšie.

---

## ČISTENIE A ÚDRŽBA

---

- Prístroj odpojte zo siete a nechajte ho vychladnúť.
- Všetky povrchy utrite vlhkou utierkou.
- Nepoužívajte drsné alebo abrazívne čistiace prostriedky alebo rozpúšťadlá.

**OCHRANA ŽIVOTNÉHO PROSTREDIA**

Aby nedochádzalo k ohrozeniu zdravia a životného prostredia vplyvom nebezpečných látok v elektrických a elektronických výrobkoch, nesmú byť spotrebiče označené týmto symbolom likvidované s netriedeným komunálnym odpadom. Je nutné ich triediť, znovu použiť alebo recyklovať.



Děkujeme, že jste si zakoupili nový výrobek značky Remington®. Přečtěte si, prosím, pozorně návod a uložte ho na bezpečné místo. Před použitím odstraňte veškeré obaly.

## ❗ DŮLEŽITÁ BEZPEČNOSTNÍ OPATŘENÍ

- 1 Tento přístroj mohou používat děti ve věku od 8 let a osoby se sníženými fyzickými, sensorickými či mentálními schopnostmi nebo osoby, které výrobek nikdy nepoužívaly nebo jej neznají, pokud tak činí pod dozorem/byly poučeny a rozumí souvisejícím rizikům. S přístrojem si nesmějí hrát děti. Děti nesmějí provádět čištění a běžnou údržbu, pokud nedosáhly věku alespoň 8 let a nejsou-li pod dozorem. Přístroj i kabel uchovávejte mimo dosah dětí mladších 8 let.
- 2 Upozornění – pro dodatečnou ochranu doporučujeme instalovat do elektrického obvodu koupelny proudový chránič. Jmenovitý zbytkový provozní proud tohoto proudového chrániče nesmí být vyšší než 30 mA. Nechte si poradit od elektrikáře.
- 3 Před zapojením přístroje do sítě se vždy ujistěte, že použité napětí odpovídá napětí uvedenému na přístroji.
- 4 Upozornění: Tento přístroj nepoužívejte v blízkosti van, sprch, umyvadel či jiných nádob obsahujících vodu.
- 5 Pokud přístroj používáte v koupelně, po použití ho vypojte ze sítě. Blízkost vody totiž představuje nebezpečí, i když je vypnutý.
- 6 Šňůru neomotávejte kolem přístroje. Šňůru pravidelně kontrolujte, zda nejeví známky poškození.
- 7 Pokud je přírodní šňůra tohoto přístroje poškozená, okamžitě přestaňte přístroj používat a předejte ho nejbližšímu autorizovanému servisu firmy Remington®, aby vám přístroj opravili či vyměnili za jiný. Vyvarujete se tak možnému nebezpečí.
- 8 Přístroj nepoužívejte, pokud je poškozen či pokud nefunguje správně.
- 9 Nedovoľte, aby se jakákoliv část zařízení dotkla obličej, krku nebo hlavy.
- 10 Nenechávejte přístroj bez dozoru, když je zapojen do sítě.
- 11 Přístroj pokládejte pouze na žáruvzdorný povrch.
- 12 Přístroj nepokládejte na žádné měkké povrchy nábytku.
- 13 Nepoužívejte jiné nástavce než ty, které vám dodáme my.
- 14 Tento přístroj není určen pro komerční nebo salónní použití.
- 15 Před vyčištěním a uskladněním nechte přístroj vychladnout.
- 16 UPOZORNĚNÍ: Obsahuje stopy ořechů.



## KLÍČOVÉ VLASTNOSTI

- 1 19-28mm nástavec se zdokonaleným keramickým povrchem napuštěný keratinem a mandlovým olejem
- 2 Vypínač On/off (zapnuto/vypnuto)
- 3 Kontrolky teploty
- 4 Digitální displej zobrazující teplotu
- 5 Nastavení PRO+
- 6 Studená špička
- 7 Stojan
- 8 Žárovzdorná rukavice (Není zobrazeno)
- 9 Žárovzdorné pouzdro (Není zobrazeno)
- 10 3 m otočná šňůra

## VLASTNOSTI PRODUKTU

- Nástavec se zdokonaleným keramickým povrchem napuštěný keratinem a mandlovým olejem.
- Povrch Grip-Tech – protiskluzový povrch pro styling bez stresu.
- Nastavení PRO+ – jemný styling při nižší teplotě, která je pro vlasy zdravější.
- Vysoká teplota 150°C až 210°C.
- Rychlé zahřátí – připravena během 30 vteřin.
- Automatické bezpečnostní vypnutí – Tato jednotka se sama vypne poté, co nedojde ke stisknutí žádného tlačítka nebo pokud ji nepoužíváte po dobu 60 minut.
- Celosvětové napětí: pro doma i zahraničí. Při 120 V se mohou doba a teploty lišit.

## NÁVOD K POUŽITÍ

- Před použitím se přesvědčte, že jsou vlasy čisté, suché a bez zámočků.
- Oddělte vlasy, které chcete upravit jako první. Nejprve upravujte spodní vrstvy.
- Přístroj zapojte do zásuvky.
- Přístroj zapnete tak, že stisknete tlačítko pro zapnutí a přidržíte jej.
- Zvolte požadovanou teplotu.
- Začněte vlasy narovnávat nejprve na nižší teplotu. Pro nastavení teploty použijte tlačítka teploty +/- na boční straně přístroje. "+" zvyšuje teplotu, "-" snižuje teplotu.

## ✱ Doporučené teploty

Teplota	Typ vlasů
150°C - 175°C	Slabé/Jemné, poškozené nebo odbarvené
175°C - 195°C	Normální, zdravé vlasy
195°C - 210°C	Silné, velmi vlnité a těžko tvarovatelné

- ✱ **Upozornění:** Nejvyšší teploty by měli používat jen ti zkušení.
- Zvolená teplota bude nepřetržitě blikat, dokud nedojde k dosažení požadované teploty.
- Použijte žáruvzdornou rukavici – vyvarujete se tím možným popáleninám.
- Provádějte úpravu na každém prameni zvlášť. Rukojeť uchopte tak, aby nástavec směřoval dolů a omotejte kolem zahřátého nástavce pramen vlasů.
- Vyčkejte asi 10 sekund, než se vytvoří kudrlinka.
- Vlasy odmotejte a loknu uvolněte.
- Opakujte po celé hlavě a vytvořte tolik loken, kolik si přejete.
- ✱ **Tip:** Před stylingem nebo česáním nechte kadeře napřed vychladnout, kadeře pak déle vydrží.
- Po použití stiskněte a přidržte tlačítko Off, čímž přístroj vypnete. Potom vypojte ze sítě.
- ✱ **Nastavení PRO+**
- Pro aktivaci stiskněte „+“ a 2 vteřiny přidržte, čímž se teplota automaticky nastaví na 185°C, což je pro vlasy zdravější. Pro+ se objeví na displeji, jak je znázorněno níže.

---

## ČIŠTĚNÍ A ÚDRŽBA

---

- Vypojte přístroj ze sítě a nechte ho vychladnout.
- Veškeré povrchy otřete vlhkým hadříkem.
- Nepoužívejte hrubá nebo abrazivní čisticidla nebo rozpouštědla.



 **OCHRANA ŽIVOTNÍHO PROSTŘEDÍ**

Aby nedošlo k ohrožení životního prostředí a zdraví vlivem nebezpečných látek obsažených v elektrických a elektronických produktech, nesmějí být přístroje označené tímto symbolem likvidovány jako směsný odpad, ale je nutno je třídít, znovu použít nebo recyklovat.



Dziękujemy za zakup nowego produktu Remington®. Przed użyciem zapoznaj się uważnie z instrukcją obsługi i zachowaj ją na przyszłość.

Przed użyciem wyjmij produkt z opakowania.



## WAŻNE WSKAZÓWKI DOTYCZĄCE BEZPIECZEŃSTWA

- 1 Niniejszy sprzęt nie jest przeznaczony do użytkowania przez osoby (w tym dzieci) o ograniczonej zdolności fizycznej, emocjonalnej lub psychicznej lub osoby nie mające doświadczenia lub znajomości sprzętu, chyba że odbywa się to pod nadzorem lub zgodnie z instrukcją użytkowania sprzętu, przekazanej przez osoby odpowiedzialne za ich bezpieczeństwo. Należy zwracać uwagę na dzieci, aby nie bawiły się sprzętem.
- 2 Ostrzeżenie - Dla dodatkowej ochrony, w obwodzie elektrycznym zasilającym łazienkę należy zainstalować urządzenie różnicowoprądowe (RCD), o znamionowym prądzie różnicowym nieprzekraczającym 30mA. W tym celu należy się zwrócić do specjalisty elektryka.
- 3 Przed podłączeniem urządzenia do gniazdka sieciowego zawsze upewnij się, czy napięcie stosowane jest zgodne z napięciem podanym na urządzeniu.
- 4 Ostrzeżenie: Nie należy używać tego urządzenia w pobliżu wanny, prysznicza, umywalki lub innych naczyń zawierających wodę. 
- 5 Jeśli urządzenie jest używane w łazience, po użyciu wyjmij wtyczkę z gniazdka, ponieważ bliskość wody stanowi zagrożenie nawet wtedy, gdy suszarka jest wyłączona.
- 6 Nie owijaj przewodu wokół urządzenia. Regularnie sprawdzaj przewód, czy nie ma oznak uszkodzenia.
- 7 Jeżeli przewód zasilający urządzenia ulegnie uszkodzeniu, natychmiast przestań wykorzystywać urządzenie i zwróć urządzenie do najbliższego autoryzowanego punktu serwisowego Remington® w celu naprawy lub wymiany dla uniknięcia zagrożenia.
- 8 Nie używaj urządzenia, jeśli jest uszkodzone lub działa wadliwie.
- 9 Nie dotykaj żadną częścią urządzenia do twarzy, szyi ani skóry głowy.
- 10 Nie pozostawiaj włączonego do sieci urządzenia bez nadzoru.
- 11 Ustaw urządzenie wyłącznie żaroodporną powierzchnią do dołu.
- 12 Nie kładź urządzenia na meblach tapicerowanych.
- 13 Nie należy używać nakładek innych niż te, które dostarczamy.
- 14 Urządzenie nie jest przeznaczone do użytku zarobkowego czy też zastosowania w salonach fryzjerskich.
- 15 Odczekać do ochłodzenia urządzenia, przed jego czyszczeniem i schowaniem.
- 16 UWAGA: Może zawierać śladowe ilości orzechów.

## GŁÓWNE CECHY

- 1 19-28mm korpus lokówki pokryty powłoką Advanced Ceramic wzbogaconą keratyną i olejkiem z migdałów
- 2 Włącznik On/Off
- 3 Regulacja temperatury
- 4 Cyfrowy wyświetlacz temperatury
- 5 Ustawienie Pro+
- 6 Nienagrzewająca się końcówka
- 7 Stojak
- 8 Rękawica odporna na wysoką temperaturę (Nie pokazano)
- 9 Etui odporne na wysoką temperaturę (Nie pokazano)
- 10 3 m obrotowy przewód sieciowy

## OPIS PRODUKTU

- Korpus lokówki pokryty powłoką Advanced Keratin and Almond Oil Ceramic
- Powłoka Grip-Tech – antypoślizgowa, do łatwiejszego układania włosów.
- Ustawienie PRO+ delikatnie formuje włosy, dla ich zdrowia, w niższej temperaturze.
- Zakres temperatury 150°C do 210°C.
- Szybkie nagrzewanie - gotowa do użycia w 30 sekund.
- Automatyczne wyłączenie - urządzenie zostanie wyłączone, jeśli przez 60 minut lub dłużej nie jest wciśnięty żaden przycisk.
- Uniwersalne napięcie, umożliwiające użytkowanie na całym świecie. Dla 120V czas i temperatura mogą być inne.

## INSTRUKCJA OBSŁUGI

- Przed użyciem włosy muszą być czyste, suche i rozczesane.
- Przed układaniem rozdziel włosy na pasemka. W pierwszej kolejności układaj włosy najbliżej skóry.
- Podłącz urządzenie.
- Aby włączyć, naciśnij i przytrzymaj przycisk.
- Wybierz żądaną temperaturę.
- Rozpocznij stylizację od niższej temperatury. Ustaw żądaną temperaturę naciskając przyciski +/- na boku urządzenia. '+' zwiększa temperaturę '-' obniża temperaturę.

### ✱ Zalecane temperatury

Temperatura	Rodzaj włosów
150°C - 175°C	Włosy cienkie / delikatne, zniszczone lub rozjaśnione
175°C - 195°C	Normalne, zdrowe włosy
195°C - 210°C	Włosy grube, silnie skręcone i trudne do ułożenia

- ✱ **Ostrożnie:** Najwyższe temperatury mogą być stosowane tylko przez osoby doświadczone w układaniu włosów.
- Wyświetlacz temperatury miga nieprzerwanie, aż do momentu uzyskania żądanej temperatury.
- Użyj rękawic odpornych na temperaturę, aby uniknąć przypadkowych oparzeń.
- Pasma po paśmie, trzymaj uchwyt wylotem ku dołowi i owijaj pasma włosów wokół gorącej lokówki.
- Odczekaj około 10 sekund, aż utworzy się lok.
- Odwiń włosy i zwolnij lok.
- Powtarzaj czynność dla każdego pasma włosów.
- ✱ **Wskazówka:** niech przed stylizacją lub szczotkowaniem loki ostygną, będą potem trwalsze.
- Po zakończeniu naciśnij i przytrzymaj przycisk Off, aby wyłączyć i wyjmij wtyczkę z gniazdka.
- ✱ **Ustawienie Pro+**
- Aby włączyć, naciśnij i przytrzymaj "+" przez 2 sekundy, automatycznie wybiera temperaturę 185°C dla zdrowszej stylizacji. Pro+ wyświetli się, jak pokazano poniżej.

---

### CZYSZCZENIE I PIELĘGNACJA

---

- Wyjmij wtyczkę z gniazdka i ostudź urządzenie.
- Wytrzyj wszystkie powierzchnie wilgotną szmatką.
- Nie należy używać szorstkich lub ściernych środków czyszczących.



## OCHRONA ŚRODOWISKA

Aby uniknąć zagrożeń dla środowiska i zdrowia ze względu na niebezpieczne substancje znajdujące się w komponentach elektrycznych i elektronicznych, urządzeń oznaczonych tym symbolem nie wyrzucaj wraz z niesortowanymi odpadami komunalnymi - składniki urządzenia mogą być ponownie wykorzystane lub poddane recyklingowi.



Köszönjük, hogy ezt az új Remington® terméket választotta. Kérjük, olvassa el és őrizze meg a jelen utasítást.

Használat előtt távolítsa el a csomagolóanyagokat.

## FONTOS BIZTONSÁGI ELŐÍRÁSOK

- 1 Ezt a készüléket 8 éven felüli gyerekek, valamint csökkent fizikai, szenzoros vagy mentális képességű vagy elegendő tapasztalattal és ismeretekkel nem rendelkező személyek csak akkor használhatják, ha felnőtt személy felügyeli/utasításokkal látja el őket, illetve megértették a lehetséges veszélyeket. Ne hagyja, hogy gyerekek játszanak a készülékkel. A készülék tisztítását és felhasználói karbantartását 8 éven aluli, felügyelet nélküli gyerekek nem végezhetik el. 8 éven aluli gyerekektől tartsa távol a készüléket és a kábelét.
- 2 Figyelem - a további védelem érdekében tanácsos áram-védőkapcsolót (RCD) beszerezni névleges maradék üzemi árammal, mely nem haladja meg a 30mA-t a fürdőszobai elektromos áramkörre. Kérje ki villanszerelő szakember tanácsát!
- 3 Mielőtt a hálózati aljzatra csatlakoztatja a készüléket, mindig ellenőrizze, hogy a használt feszültség megfelel az egységen feltüntetett feszültségnek.
- 4 Figyelem: Ne használja a készüléket fürdőkád, zuhanyzó, medence vagy egyéb vizet tartalmazó edény mellett. 
- 5 Ha a készüléket fürdőszobában használja, használat után húzza ki, mivel a víz közelsége veszélyt jelent, még akkor is, ha a készülék kikapcsolt állapotban van.
- 6 Ne tekerje a kábelét az eszköz köré. Rendszeresen ellenőrizze a kábelt, sérülést nyomait keresve.
- 7 Ha a készülék tápkábele megsérül, azonnal hagyja abba a termék használatát.
- 8 Ne használja a készüléket, ha az sérült, vagy nem megfelelően működik.
- 9 Ne hagyja, hogy a készülék bármely része az arcához, nyakához vagy fejbőréhez érjen.
- 10 Soha ne hagyja felügyelet nélkül a készüléket, ha az csatlakoztatva van a hálózati áramkörre.
- 11 Csak állítsa be a készüléket lefelé egy hőálló felületre.
- 12 Ne helyezze a készüléket lakástextilre!
- 13 Ne használjon a mellékelt tartozékoktól eltérő kiegészítőket.
- 14 A készülék nem fodrászati vagy egyéb professzionális használatra készült.
- 15 Hagyja lehűlni a készüléket, mielőtt megtisztítaná és eltenné.
- 16 FIGYELEM: Nyomokban diófélséket tartalmaz.

## FŐ JELLEMZŐK

- 1 19-28mm-es speciális kerámia henger Keratinnal és Mandulaolajjal átitatva.
- 2 Be/Ki kapcsoló
- 3 Hőmérséklet-szabályozók
- 4 Digitális hőmérséklet kijelző
- 5 PRO + beállítás
- 6 Hideg vég
- 7 Támaszték
- 8 Hővédő kesztyű (Az ábrán nem látható)
- 9 Hóálló tartó (Az ábrán nem látható)
- 10 3 m-es körforgó vezeték

## A TERMÉK JELLEMZŐI

- Speciális kerámia bevonatú henger Keratinnal és Mandulaolajjal átitatva.
- Grip-Tech bevonat – csúszásmentes bevonat az csaldódásmentes, szabad formázáshoz.
- PRO+ beállítás – gyengéden formázza a haját alacsonyabb hőmérsékleten az egészségesebb eredmény eléréséért.
- Magas hőmérséklet: 150°C–210°C.
- Gyors bemelegedés – 30 másodperc alatt kész.
- Automatikus biztonsági kikapcsolás – a készülék kikapcsolja magát, ha 60 percig nem nyom meg rajta egy gombot sem vagy bekapcsolva hagyja.
- Többfeszültségű: otthon és külföldön is használható. 120 V-on a megadott idők és hőmérsékletek eltérhetnek.

## HASZNÁLATI UTASÍTÁSOK

- Használat előtt győződjön meg arról, hogy a haj tiszta, száraz és nincs összegubancolódva.
- A formázás előtt válassza különálló részekre a haját. Először az alsóbb rétegeket formázza.
- Dugja be a készüléket.
- A bekapcsoláshoz nyomja meg és tartsa nyomva az „on” gombot.
- Válassza ki a kívánt hőmérsékletet.
- Először alacsonyabb hőmérsékleten kezdje a formázást. A hőmérséklet beállításához használja a készülék oldalán lévő +/- hőmérséklet-szabályozó gombokat. '+' a hőmérséklet növelése '-' a hőmérséklet csökkentése.

### ✱ Javasolt hőmérséklet

Hőmérséklet	Hajtípus
150°C - 175°C	Vékony szálú, károsodott vagy szőkített haj
175°C - 195°C	Normál, egészséges haj
195°C - 210°C	Vastag, nagyon hullámos és nehezen formázható haj

- ✱ Vigyázat: A legmagasabb hőmérsékleti beállítás használata csak tapasztalt személyeknek ajánlott
- A kiválasztott hőmérséklet folyamatosan villog, amíg a készülék fel nem melegszik a kívánt hőmérsékletre.
- A véletlen égési sérülések elkerülése érdekében használja a hővédő kesztyűt.
- Egyszerre csak egy hajtincsen dolgozzon, tartsa a hajsütőt lefelé fordítva és tekerjen fel egy hajtincset a felmelegített hajsütővasra.
- A lokni kialakulásához várjon körülbelül 10 másodpercet.
- Tekerje le a tincset és engedje ki a hullámot.
- Ismétlje meg ezt a fej más területein, hozzon létre annyi fűrtöt, amennyit szeretne.
- ✱ Tipp: hagyja kihűlni a loknikat, mielőtt formázná vagy kifésülné azokat, így tartósabbak lesznek.
- Használat után nyomja le a kikapcsoló gombot, majd húzza ki a készüléket.
- ✱ **PRO + beállítás**
- Az aktiváláshoz nyomja meg és tartsa lenyomva a „+” gombot 2 másodpercig, így az egészségesebb formázáshoz automatikusan beállítja a hőfokot 185 °C-ra. A Pro+ az alább látható módon fog megjelenni a kijelzőn.

---

### TISZTÍTÁS ÉS KARBANTARTÁS

---

- Húzza ki a készüléket, és hagyja lehűlni.
- Törölje le az összes felületet egy nedves ruhával.
- Ne használjon durva vagy dörzsölő tisztítószeret vagy oldószert.



**KÖRNYEZETVÉDELEM**

Az elektromos és elektronikus termékekben jelen lévő veszélyes anyagok jelentette környezeti és egészségi kockázatok elkerülése érdekében az ilyen jelöléssel ellátott készülékeket tilos a háztartási hulladékkal együtt megsemmisíteni, gondoskodni kell azok újrahasznosításáról.



Спасибо за покупку нового изделия Remington®. Перед использованием внимательно ознакомьтесь с инструкцией и сохраните ее. Перед применением изделия снимите с него упаковку.

## ВАЖНЫЕ МЕРЫ БЕЗОПАСНОСТИ

- 1 Использование, чистка, обслуживание устройства детьми старше восьми лет или лицами, не обладающими достаточными знаниями и опытом, лицами с ограниченными физическими, сенсорными или умственными способностями возможно только после соответствующего инструктажа и под надлежащим присмотром взрослого ответственного человека, чтобы обеспечить безопасную эксплуатацию устройства, а также понимание и избежание опасностей, связанных с его эксплуатацией.
- 2 **ПРЕДУПРЕЖДЕНИЕ!** Для дополнительной защиты, Вам необходимо установить устройство защитного отключения (УЗО) с номинальным остаточным током срабатывания не превышающим 30 мА в электрической цепи. Посоветуйтесь с электриком.
- 3 Прежде чем подключить устройство к сети, всегда проверяйте, соответствует ли используемое напряжение значению, указанному на устройстве.
- 4 Предупреждение: Не пользуйтесь устройством вблизи ванны, душа, бассейна или прочих емкостей с водой. 
- 5 Если устройство применяется в ванной, после использования отключите его, поскольку близость к воде составляет опасность даже при выключенном приборе.
- 6 Не наматывайте шнур на устройство. Регулярно проверяйте шнур на наличие повреждений.
- 7 При повреждении шнура следует немедленно прекратить использование устройства и вернуть устройство в ближайший авторизованный сервисный центр Remington® для ремонта или замены, чтобы избежать опасности.
- 8 Не используйте прибор, если он поврежден или работает с перебоями.
- 9 Избегайте прикосновения частей прибора к лицу, шее или коже головы.
- 10 Включенный в розетку прибор нельзя оставлять без присмотра.
- 11 Устройство следует класть только на термостойкую поверхность.
- 12 Не кладите устройство на мягкую мебель.
- 13 Используйте только оригинальные аксессуары.
- 14 Данное устройство не предназначено для коммерческого использования или применения в салонах.
- 15 Перед чисткой или хранением устройства его необходимо охладить.

16 ПРЕДУПРЕЖДЕНИЕ. Содержит следы орехов.

## ОСНОВНЫЕ ХАРАКТЕРИСТИКИ

- 1 Барабан диаметром 19—28 мм с улучшенным керамическим покрытием, обогащенным кератиновым и миндальным маслами.
- 2 Переключатель Вкл./Выкл.
- 3 Регулировка температуры
- 4 Цифровой дисплей
- 5 Настройка PRO+
- 6 Ненагревающийся наконечник
- 7 Подставка
- 8 Термостойкая перчатка (На рисунке не показано)
- 9 Термостойкий чехол (На рисунке не показано)
- 10 Шнур 3 м

## ХАРАКТЕРИСТИКИ ИЗДЕЛИЯ

- Барабан с улучшенным керамическим покрытием, обогащенным кератиновым и миндальным маслами.
- Покрытие Grip-Tech: нескользкое покрытие, благодаря которому можно укладывать волосы, не отвлекаясь на неудобства.
- Настройка PRO+: бережная укладка волос при уменьшенной температуре обеспечивает более здоровый результат.
- Высокая температура нагрева 150 - 210°C.
- Быстрый нагрев - готовность в течение 30 секунд.
- Автоматическое отключение — Устройство самостоятельно отключается, если не нажимать на кнопки и оставить его включенным на 60 минут.
- Разное напряжение: для местной и зарубежной сети. При напряжении 120 В время и температура нагрева могут отличаться.

## ИНСТРУКЦИИ ПО ЭКСПЛУАТАЦИИ

- Перед эксплуатацией устройства убедитесь, что волосы чистые, сухие и не спутаны.
- Перед укладкой разделите волосы. Сначала уложите нижние слои.
- Включите устройство в сеть.
- Для включения прибора нажмите и удерживайте кнопку включения. Выберите желаемую температуру.

- Сначала выполните укладку при низкой температуре. Регулировка температуры осуществляется регуляторами +/- сбоку изделия. «+» увеличивает температуру, «-» уменьшает температуру.

## ✳ Рекомендуемые температуры

Температура	Тип волос
150°C - 175°C	Тонкие / Поврежденные или обесцвеченные волосы
175°C - 195°C	Нормальные, здоровые волосы
195°C - 210°C	Толстые, сильно вьющиеся, сложно укладываемые волосы

- ✳ Предупреждение: Высокой температурой должны пользоваться только опытные стилисты.
- До достижения нужной температуры на дисплее будет постоянно мигать выбранная температура.
- Пользуйтесь термостойкой рукавицей, чтобы избежать случайных ожогов.
- При обработке одной пряди за раз возьмите прибор за рукоятку барабаном вниз и накрутите прядь волос на нагретый барабан.
- Для формирования локона подождите 10 секунд.
- Размотайте прядь и отпустите локон.
- Повторите эту процедуру на всей голове столько раз, сколько завитых локонов желаете получить.
- ✳ Совет: дайте локонам остыть перед укладкой или расчесыванием, это поможет продлить действие завивки.
- После использования нажмите и отпустите кнопку выключения, чтобы выключить устройство, и отсоедините его от сети.
- ✳ **Настройка PRO+**
  - для активации нажмите и удерживайте «+» в течение 2 секунд — таким образом автоматически устанавливается температура 185° С, которая обеспечивает более здоровую укладку. На экране отображается надпись Pro+, как показано ниже.

## ЧИСТКА И ОБСЛУЖИВАНИЕ

- Отключите устройство от сети и дайте ему остыть.
- Протрите все поверхности влажной тряпкой.
- Не используйте агрессивные, абразивные моющие вещества или растворители.

## Экологическая защита

Во избежание проблем с экологией и здоровьем, вызванных веществами, содержащимися в электрических и электронных устройствах, устройства, помеченные этим символом, следует утилизировать отдельно от несортированных бытовых отходов; они подлежат восстановлению, повторному использованию или переработке.



Yeni Remington® ürününüzü satın aldığınız için teşekkür ederiz. Kullanmadan önce, lütfen bu talimatları dikkatle okuyun ve güvenli bir yerde saklayın. Kullanmadan önce ürünün tüm ambalajlarını çıkarın.

## ⚠ ÖNEMLİ TEDBİRLER

- 1 Bu cihaz, 8 yaş ve üzeri çocuklar ve yeterli fiziksel, duyuşsal veya zihinsel kapasitelere veya bilgi ve deneyime sahip olmayan kişiler tarafından, sadece gözetim altında olmaları/talimatlandırılmaları ve ilgili tehlikeleri kavramaları kaydıyla kullanılabilir. Çocuklar cihazla oyun oynamamalıdır. Temizlik ve kullanıcı bakımı, 8 yaş veya üzerinde ve gözetim altında olmadıkları takdirde, çocuklar tarafından yapılmamalıdır. Cihazı ve kablosunu 8 yaşından küçük çocukların ulaşamayacağı yerlerde muhafaza edin.
- 2 Uyarı – Banyoya elektrik sağlayan elektrik devresinde ek koruma için, 30mA değerini aşmayan artık nominal çalışma akımına sahip bir kaçak akım rölesinin (KAR) kurulumu önerilir. Bir elektrik teknisyeninden tavsiye alın.
- 3 Cihazın fişini elektrik prizine takmadan önce, kullanılacak gerilimin, cihazın üzerinde belirtilen gerilimle uyumlu olmasını mutlaka sağlayın.
- 4 Uyarı: Bu cihazı banyo küvetleri, duş tekneleri, lavabolar veya su içeren diğer kapların yakınında kullanmayın.
- 5 Cihazı makinesi kapalı konumda olduğunda bile civarındaki su bir tehlike oluşturduğundan, cihazı bir banyoda kullandıktan sonra fişini elektrik prizinden çekin.
- 6 Cihazın kablosunu etrafına dolamayın. Kabloyu, herhangi bir hasar belirtisine karşı düzenli aralıklarla kontrol edin.
- 7 Şayet bu cihazın elektrik kablosu hasar görmüşse, derhal kullanmayı bırakın ve cihazı, bir tehlikeyi önlemek üzere onarım veya yenileme işlemleri için, size en yakın Remington® yetkili servis merkezine geri götürün.
- 8 Cihaz hasarlı veya arızalıysa kullanmayın.
- 9 Cihazın herhangi bir parçasının yüz, boyun veya saç derisiyle temas etmesine izin vermeyin.
- 10 Cihazı elektrik prizine takılı durumdayken gözetimsiz bırakmayın.
- 11 Cihazı sadece ısı geçirmez yüzeylere bırakın.
- 12 Cihazı yumuşak döşemelerin üzerine koymayın.
- 13 Cihaza, firmamızdan temin edilen ürünler dışında parça eklemeyin.
- 14 Bu cihaz, ticari kullanım için veya kuaför salonlarında kullanılmak üzere tasarlanmamıştır.
- 15 Cihazı temizlemeden ve kaldırmadan önce soğumasını bekleyin.
- 16 UYARI: Badem özü içerir.



## TEMEL ÖZELLİKLER

- 1 19-28 mm Keratin ve Badem Yağı ile işlem görmüş gelişmiş seramik silindir
- 2 Açık-Kapalı düğmesi
- 3 Sıcaklık kumandaları
- 4 Dijital sıcaklık ekranı
- 5 PRO+ ayarı
- 6 Soğuk uç
- 7 Ayak
- 8 Isıya dayanıklı eldiven (Gösterilmemiş)
- 9 Isıya dayanıklı çanta (Gösterilmemiş)
- 10 3 m Döner kordon

## ÜRÜN ÖZELLİKLERİ

- Keratin ve Badem Yağı ile işlem görmüş gelişmiş seramik kaplamalı silindir.
- Grip-Tech kaplama – endişesiz şekillendirme sağlayan kaymaz bir kaplama.
- PRO+ ayarı – daha sağlıklı sonuçlar için saçı daha düşük bir sıcaklıkta nazikçe şekillendirir.
- 150°C ila 210°C arasında yüksek ısı.
- Hızlı ısınma - 30 saniye içinde kullanıma hazır.
- Otomatik emniyet kapatması – Bu cihaz, 60 dakika boyunca herhangi bir düğmeye basılmadığında veya açık bırakıldığında kendisini kapatacaktır.
- Farklı Voltajlar: evde veya dışarıda. 120 Volt güç kullanımında süreler ve sıcaklıklar değişken olabilir.

## KULLANIM TALİMATLARI

- Kullanmadan önce, saçın temiz, kuru olmasını ve dolaşık olmamasını sağlayın.
- Saçı şekillendirmeden önce bölümlere ayırın. Saçı şekillendirmeye en alt tabakadan başlayın, yukarı doğru çıkın.
- Cihazın fişini prize takın.
- Cihazı açmak için, Açık (On) düğmesine basın ve basılı tutun.
- İstedığınız sıcaklık ayarını seçin.
- Şekillendirmeye önce düşük sıcaklıklarda başlayın. Sıcaklığı ayarlamak için, ürünün yan tarafında yer alan +/- ısı kumandalarını kullanın. '+' işareti sıcaklığı artırır ve '-' işareti sıcaklığı azaltır.

### ✱ Önerilen sıcaklıklar

Isı	Saç tipi
150°C - 175°C	Zayıf/İnce, hasarlı veya beyaz saçlar
175°C - 195°C	Normal, sağlıklı saçlar
195°C - 210°C	Kalın, çok kıvrıkcık ve şekillendirmesi güç saçlar

✱ Dikkat: En yüksek sıcaklıklar sadece deneyimli kişiler tarafından kullanılmalıdır

- Seçilen sıcaklık, istenilen ısıya ulaşıncaya dek ekranda sürekli yanıp sönecektir.
- Kazara oluşabilecek herhangi bir yanığı önlemek için, ısıya dayanıklı eldiveni giyin.
- Her defasında saçın sadece bir bölümü üzerinde çalışarak sapı, silindiri aşağı doğru bakacak şekilde kavrayın ve bir tutam saçı sıcak silindirin etrafına sarın.
- Buklenin şekil alması için yaklaşık 10 sn. bekleyin
- Saçı açın ve bukleyi serbest bırakın.
- İstenilen bukleleri oluşturmak için bu işlemi tüm saça uygulayın.
- ✱ İpucu: Şekillendirme veya fırçalamadan önce buklelerin soğumasını bekleyin; bu işlem buklelerin bozulmadan daha uzun süre dayanmasına yardımcı olacaktır.
- Kullandıktan sonra, cihazı kapatmak için kapalı düğmesine basın ve basılı tutun ve ardından cihazın fişini elektrik prizinden çekin.

### ✱ PRO+ ayarı

- Etkinleştirmek için '+' işaretine basın ve 2 saniye basılı tutun, bu işlem daha sağlıklı bir şekillendirme için 185°C sıcaklığı otomatik olarak seçer. Pro+ ekranda aşağıda verilen şekilde görüntülenecektir.

## 👁️ TEMİZLİK VE BAKIM

- Cihazın fişini prizden çekin ve soğumasını bekleyin.
- Tüm yüzeylerini nemli bir bezle silin.
- Sert veya aşındırıcı temizleme maddeleri veya çözücüler kullanmayın.





## ÇEVRE KORUMA

Elektrikli ve elektronik ürünlerdeki tehlikeli maddeler nedeniyle çevre ve sağlık sorunları oluşmasını önlemek için, bu simgeyle işaretlenmiş cihazlar olağan çöplerle birlikte atılmamalı ve geri kazanılmalı, yeniden kullanıma sokulmalı veya geri dönüştürülmelidir.



Vă mulțumim că ați achiziționat noul dvs. produs Remington®. Înainte de utilizare, citiți cu atenție aceste instrucțiuni și păstrați-le într-un loc sigur. Îndepărtați toate ambalajele înainte de folosire.

## ❗ MĂSURI DE PROTECȚIE IMPORTANTE

- 1 Acest aparat poate fi folosit de copii în vârstă de cel puțin 8 ani și de persoane cu abilități fizice, senzoriale sau mentale reduse sau care nu au experiența și cunoștințele necesare doar dacă sunt supravegheate/au fost instruite în prealabil și au înțeles pericolele la care se expun. Este interzisă joaca copiilor cu acest aparat. Operațiunile de curățare și de întreținere nu trebuie efectuate de către copii decât dacă aceștia au peste 8 ani și sunt supravegheați. Aparatul și cablul nu trebuie lăsate la îndemâna copiilor sub 8 ani.
- 2 Atenționare - pentru o protecție suplimentară, ar trebui să instalați un dispozitiv de curent rezidual, prin care să nu se depășească 30 mA, în circuitul electric care alimentează baia. Cereți sfatul unui electrician în această privință.
- 3 Asigurați-vă că tensiunea ce va fi folosită corespunde tensiunii indicate pe unitate înainte de a conecta aparatul la sursa de curent.
- 4 Atenție: Nu folosiți acest aparat lângă cadă, duș, chiuvetă sau alte recipiente ce conțin apă. 
- 5 Dacă aparatul este folosit în baie, scoateți-l din priză după utilizare, deoarece vecinătatea apei este riscantă chiar dacă aparatul este oprit.
- 6 Nu înfășurați cablul în jurul unității. Verificați cablul regulat pentru orice semne de deteriorare.
- 7 În cazul în care cablul furnizat împreună cu unitatea se deteriorează, întrerupeți imediat utilizarea și returnați aparatul la cel mai apropiat dealer de service autorizat Remington® pentru reparare sau înlocuire, pentru a evita eventualele accidente.
- 8 Nu folosiți aparatul dacă este deteriorat sau prezintă defecte.
- 9 Nu permiteți niciunei părți a aparatului să atingă fața, gâtul sau scalpul.
- 10 Nu lăsați aparatul nesupravegheat în timp ce este conectat la rețeaua de curent.
- 11 Depozitați aparatul numai pe suprafețe termorezistente.
- 12 Nu așezați aparatul pe suprafețe moi.
- 13 Nu folosiți alte accesorii decât cele furnizate de noi.
- 14 Acest aparat nu este destinat utilizării comerciale sau în saloane de coafură.
- 15 Lăsați aparatul să se răcească înainte de a-l curăța și depozita.
- 16 AVERTISMENT: Poate conține urme de nuci.

## CARACTERISTICI DE BAZĂ

- 1 Cilindru cu înveliș ceramic avansat 19-28 mm, tratat cu cheratină și ulei de migdale.
- 2 Buton On/Off (Pornire/Oprire)
- 3 Reglare temperatură
- 4 Afișaj digital pentru temperatură
- 5 Setarea PRO+
- 6 Vârf rece
- 7 Suport
- 8 Mănușă termorezistentă (nu este prezentat)
- 9 Husă termorezistentă (nu este prezentat)
- 10 Cablu pivotant de 3 m

## CARACTERISTICILE PRODUSULUI

- Cilindru cu înveliș ceramic avansat, tratat cu cheratină și ulei de migdale.
- Învelișul Grip-Tech – un înveliș anti-alunecare, pentru o coafare facilă.
- Setarea PRO+ – coafează delicat părul la temperaturi mai joase, pentru a obține un păr mai sănătos.
- Temperaturi ridicate 150°C - 210°C.
- Încălzire rapidă în 30 de secunde.
- Oprire de siguranță automată - Această unitate se va opri singură dacă niciun buton nu este apăsat sau activat timp de 60 minute.
- Voltaj universal: pentru acasă sau în străinătate. La 120 V, timpii și temperaturile pot varia.

## INSTRUCȚIUNI DE UTILIZARE

- Înainte de utilizare, asigurați-vă că părul este curat, uscat și descurcat.
- Înainte de coafare, împărțiți părul în secțiuni. Coafați mai întâi șuvițele de jos.
- Puneți aparatul în priză.
- Apăsați și mențineți apăsat butonul de pornire.
- Selectați temperatura dorite.
- Începeți coafarea la temperaturile mai mici prima oară. Pentru a ajusta temperatura, utilizați comenzile de temperatură +/- de pe lateralul produsului. „+” crește temperatura, „-” scade temperatura.

### ✱ Temperaturi recomandate

Temperatură	Tip de păr
150°C - 175°C	Păr subțire/fin, deteriorat sau decolorat
175°C - 195°C	Păr normal, sănătos
195°C - 210°C	Păr gros, foarte creț și dificil de coafat

- ✱ **Atenționare:** Temperatura cea mai ridicată trebuie utilizată doar de către coafori experimentați.
- Temperatura selectată va pălpai încontinuu până când s-a atins temperatura dorită.
- Pentru a evita arderea accidentală, folosiți mănușa termorezistentă.
- Lucrând pe câte o șuviță pe rând, țineți mânerul cu tamburul îndreptat în jos și înfășurați o șuviță de păr în jurul tamburului încălzit.
- Așteptați aproximativ 10 secunde pentru a se forma bucla.
- Desfaceți părul și eliberați bucla.
- Repetați acești pași până obțineți câte bucle doriți.
- ✱ **Sfat:** lăsați buclele să se răcească înainte de a coafa sau peria părul; astfel, buclele vor rezista mai mult.
- După utilizare, apăsați și mențineți apăsat butonul de oprire, apoi scoateți aparatul din priză.
- ✱ **Setarea PRO+**
- Pentru a o activa, apăsați și mențineți apăsat butonul „+” timp de 2 secunde; se va selecta automat temperatura de 185°C, pentru un păr mai sănătos. Pro+ va apărea pe ecran conform imaginii de mai jos.

---

### CURĂȚARE ȘI ÎNTREȚINERE

---

- Scoateți aparatul din priză și lăsați-l să se răcească.
- Ștergeți toate suprafețele cu o cârpă umedă.
- Nu folosiți agenți de curățare sau solvenți duri sau abrazivi.

**PROTECȚIA MEDIULUI**

Pentru a evita problemele care afectează mediul sau sănătatea, datorită substanțelor nocive din aparatele electrice sau electronice, aparatele care prezintă acest simbol nu se aruncă la întâmplare, ci vor fi reciclate sau depozitate în locuri special amenajate în acest sens.



Σας ευχαριστούμε για την αγορά του νέου σας προϊόντος Remington®. Διαβάστε προσεκτικά τις παρούσες οδηγίες και φυλάξτε τις σε ασφαλές μέρος. Αφαιρέστε όλα τα υλικά συσκευασίας πριν από την χρήση.

## ΣΗΜΑΝΤΙΚΑ ΜΕΤΡΑ ΠΡΟΦΥΛΑΞΗΣ

- 1 Αυτή η συσκευή μπορεί να χρησιμοποιηθεί από παιδιά ηλικίας άνω των 8 ετών και από άτομα με μειωμένες σωματικές, αισθητηριακές ή διανοητικές ικανότητες ή με έλλειψη πείρας και γνώσεων εφόσον υπάρχει κάποιος να τα επιτηρεί/καθοδηγεί και εφόσον έχουν κατανοήσει τους σχετικούς κινδύνους. Τα παιδιά δεν επιτρέπεται να παίζουν με τη συσκευή. Ο καθαρισμός και η συντήρηση από τον χρήστη δε θα πρέπει να γίνονται από παιδιά εκτός εάν είναι άνω των 8 ετών και υπάρχει κάποιος να τα επιβλέπει. Κρατήστε τη συσκευή και το καλώδιο μακριά από παιδιά κάτω των 8 ετών.
- 2 Προειδοποίηση – για πρόσθετη ασφάλεια, συνιστούμε την εγκατάσταση διάταξης προστασίας παραμένουτος ρεύματος (RCD) με ονομαστικό παραμένον ρεύμα λειτουργίας που να μην υπερβαίνει τα 30mA, στο ηλεκτρικό κύκλωμα που τροφοδοτεί το λουτρό. Για το θέμα αυτό συμβουλευτείτε ηλεκτρολόγο.
- 3 Πάντα να ελέγχετε ότι η τάση του ρεύματος που θα χρησιμοποιήσετε συμπίπτει με την τάση που αναγράφεται στη μονάδα προτού βάλετε το βύσμα της συσκευής στην πρίζα του ρεύματος.
- 4 Προειδοποίηση: Μην χρησιμοποιείτε αυτή τη συσκευή κοντά σε μπανιέρες, ντουζιέρες, νιπτήρες ή άλλα δοχεία που περιέχουν νερό. 
- 5 Όταν η συσκευή χρησιμοποιείται σε λουτρό, να την βγάξετε από την πρίζα μετά από κάθε χρήση, καθώς η εγγύτητα στο νερό συνιστά κίνδυνο ακόμα και όταν η συσκευή είναι απενεργοποιημένη.
- 6 Μην τυλίγετε το καλώδιο γύρω από τη μονάδα. Ελέγχετε το καλώδιο τακτικά για σημάδια φθοράς.
- 7 Αν το καλώδιο τροφοδοσίας αυτής της μονάδας φθαρεί, διακόψτε αμέσως τη χρήση και επιστρέψτε τη συσκευή στον πλησιέστερο εξουσιοδοτημένο αντιπρόσωπο σέρβις της Remington® για επισκευή ή αντικατάσταση προς αποφυγή κινδύνου.
- 8 Μην χρησιμοποιείτε τη συσκευή εφόσον έχει υποστεί βλάβη ή δυσλειτουργεί.
- 9 Μην αφήνετε οποιοδήποτε τμήμα της συσκευής να έρθει σε επαφή με το πρόσωπο, τον αυχένα ή το δέρμα του κεφαλιού.
- 10 Μην αφήνετε τη συσκευή ανεπιτήρητη όταν το βύσμα της είναι στην πρίζα.
- 11 Τοποθετήστε την συσκευή μόνο σε επιφάνεια ανθεκτική στη θερμότητα.
- 12 Μην τοποθετείτε τη συσκευή πάνω σε υφασμάτινες επιφάνειες.

- 13 Μη χρησιμοποιείτε άλλα εξαρτήματα εκτός από αυτά που σας προμηθεύουμε εμείς.
- 14 Αυτή η συσκευή δεν προορίζεται για εμπορική χρήση ή χρήση σε κομμωτήριο.
- 15 Να αφήνετε τη συσκευή να κρυώσει προτού την καθαρίσετε ή την αποθηκεύσετε.
- 16 ΠΡΟΕΙΔΟΠΟΙΗΣΗ: Περιέχει ίχνη ξηρών καρπών.

## ΒΑΣΙΚΑ ΧΑΡΑΚΤΗΡΙΣΤΙΚΑ

- 1 Προηγμένος κύλινδρος κεραμικής επίστρωσης 19-28 mm εμποτισμένος με κερατίνη και αμυγδαλέλαιο
- 2 Διακόπτης λειτουργίας on-off
- 3 Κουμπιά θερμοκρασίας
- 4 Ψηφιακή οθόνη θερμοκρασίας
- 5 Ρύθμιση PRO+
- 6 Κρύο άκρο
- 7 Βάση
- 8 Θερμομονωτικό γάντι (Δεν απεικονίζεται)
- 9 Θερμοανθεκτική θήκη (Δεν απεικονίζεται)
- 10 Περιστρεφόμενο καλώδιο 3m

## ΧΑΡΑΚΤΗΡΙΣΤΙΚΑ ΠΡΟΪΟΝΤΟΣ

- Προηγμένος κύλινδρος κεραμικής επίστρωσης εμποτισμένος με κερατίνη και αμυγδαλέλαιο.
- Επίστρωση Grīp-Tech – μια επίστρωση που δεν γλιστράει για φορμάρισμα χωρίς προβλήματα.
- Ρύθμιση PRO+ – φορμάρει απαλά τα μαλλιά σε πιο χαμηλή θερμοκρασία για πιο υγιή μαλλιά.
- Υψηλή θερμοκρασία 150°C έως 210°C.
- Γρήγορη θέρμανση - ετοιμότητα χρήσης σε 30 δευτερόλεπτα.
- Αυτόματη απενεργοποίηση ασφαλείας – Η συσκευή απενεργοποιείται αν δεν πατηθεί κανένα κουμπί ή παραμένει ενεργοποιημένη για περισσότερα από 60 λεπτά.
- Πολλαπλή τάση: για χρήση στη χώρα σας ή στο εξωτερικό. Όταν χρησιμοποιείται σε τάση 120 V, οι χρόνοι επίτευξης θερμοκρασίας και οι τιμές θερμοκρασίας ενδέχεται να διαφέρουν.

## ❗ ΟΔΗΓΙΕΣ ΧΡΗΣΗΣ

- Πριν από τη χρήση, φροντίστε τα μαλλιά σας να είναι καθαρά, στεγνά και ξεμπερδεμένα.
- Χωρίστε τα μαλλιά πριν από το φορμάρισμα. Να ξεκινάτε το φορμάρισμα από τις χαμηλότερες τούφες.
- Συνδέστε τη συσκευή στην πρίζα.
- Πατήστε παρατεταμένα το κουμπί On για ενεργοποίηση.
- Επιλέξτε την επιθυμητή ρύθμιση θερμοκρασίας.
- Ξεκινήστε το φορμάρισμα με χαμηλότερες θερμοκρασίες στην αρχή. Για να ρυθμίσετε τη θερμοκρασία, χρησιμοποιήστε τα χειριστήρια θερμοκρασίας +/- στα πλάγια του προϊόντος. Το «+» αυξάνει τη θερμοκρασία, το «-» μειώνει τη θερμοκρασία.

### ✳️ Συνιστώμενες θερμοκρασίες

Θερμοκρασία	Τύπος μαλλιών
150°C - 175°C	Λεπτά/ ευαίσθητα, τάλαιπωρημένα ή με ντεκαπάζ
175°C - 195°C	Κανονικά, υγιή μαλλιά
195°C - 210°C	Σκληρά μαλλιά, πολύ σγουρά με δυσκολία στο φορμάρισμα

- ✳️ Προσοχή: Οι πιο υψηλές θερμοκρασίες θα πρέπει να χρησιμοποιούνται μόνο από άτομα με πείρα στο φορμάρισμα.
- Η επιλεγμένη θερμοκρασία αναβοσβήνει συνεχώς μέχρι να επιτευχθεί η επιθυμητή θερμοκρασία.
- Χρησιμοποιήστε το θερμομονωτικό γάντι προς αποφυγή ακούσιων εγκαυμάτων.
- Παίρνοντας ένα τμήμα μαλλιών κάθε φορά, πιάστε τη λαβή με τον κύλινδρο να κοιτάζει προς τα κάτω και τυλίξτε ένα τμήμα μαλλιών γύρω από το ζεστό κύλινδρο.
- Περιμένετε περίπου 10 δευτερόλεπτα για να σχηματιστεί η μπούκλα.
- Ξετυλίξτε την τούφα και αποδεσμεύστε την μπούκλα.
- Επαναλάβετε αυτήν τη διαδικασία σε όλο το κεφάλι για να δημιουργήσετε όσες μπούκλες επιθυμείτε.



- \* Συμβουλή: αφήστε τις μπούκλες να κρυώσουν πριν φορμάρετε ή χτενίσετε.
- Αυτό θα παρατείνει τη διάρκειά τους.
- Μετά από τη χρήση, πατήστε και κρατήστε πατημένο το κουμπί απενεργοποίησης (off) και ύστερα βγάλτε το βύσμα της συσκευής από την πρίζα.
- \* **Ρύθμιση PRO+**
- Για ενεργοποίηση, πατήστε και κρατήστε πατημένο το '+' για 2 δευτερόλεπτα. Με τον τρόπο αυτό επιλέγεται αυτόματα θερμοκρασία 185°C για πιο υγιεινό φορμάρισμα. Στην οθόνη θα εμφανιστεί η ένδειξη Pro+ όπως φαίνεται παρακάτω.

## ΚΑΘΑΡΙΣΜΟΣ ΚΑΙ ΣΥΝΤΗΡΗΣΗ

- Αποσυνδέστε τη συσκευή από το ρεύμα και αφήστε την να κρυώσει.
- Σκουπίστε όλες τις επιφάνειές της με ένα βρεγμένο πανί.
- Μη χρησιμοποιείτε σκληρά ή αποξεστικά καθαριστικά ή διαλύτες.

## ΠΕΡΙΒΑΛΛΟΝΤΙΚΗ ΠΡΟΣΤΑΣΙΑ

Προς αποφυγή των επιπτώσεων στο περιβάλλον και την υγεία εξαιτίας των επικίνδυνων ουσιών σε ηλεκτρικά και ηλεκτρονικά αγαθά, οι συσκευές που έχουν σημειωθεί με αυτό το σύμβολο δε θα πρέπει να απορρίπτονται μαζί με αταξινόμητα δημοτικά απόβλητα, αλλά να εντάσσονται σε διαδικασίες ανάκτησης, επαναχρησιμοποίησης ή ανακύκλωσης.



Zahvaljujemo se vam za nakup novega izdelka Remington®. Prosimo, da skrbno preberete ta navodila in jih varno shranite.

Pred uporabo odstranite vso embalažo.

## ❗ POMEMBNA VARNOSTNA NAVODILA

- 1 To napravo smejo uporabljati otroci, stari najmanj 8 let, in osebe z zmanjšanimi fizičnimi, čutnimi ali duševnimi sposobnostmi ali s pomanjkljivimi izkušnjami in znanjem, če so pri tem pod nadzorom oz. dobijo navodila in razumejo s tem povezana tveganja. Otroci se z napravo ne smejo igrati. Otroci ne smejo čistiti in vzdrževati naprave, če niso starejši od 8 let ter pod nadzorom. Napravo in kabel varujte pred dosegom otrok, mlajših od 8 let.
- 2 Opozorilo – Za dodatno zaščito vgradite v električni tokokrog kopalnice zemljostično zaščitno stikalo (RCD) z nazivnim prožilnim tokom, ki ne presega 30 mA. Za nasvet se obrnite na elektroinštalaterja.
- 3 Pred priključitvijo naprave na električno omrežje se vedno prepričajte, da napetost, ki jo uporabljate, ustreza napetosti, ki je navedena na napravi.
- 4 Opozorilo: Te naprave ne uporabljajte v bližini kadi, prh, lavorjev in drugih posod z vodo. 
- 5 Če napravo uporabljate v kopalnici, jo po uporabi odklopite, saj bližina vode predstavlja nevarnost tudi, ko je naprava izklopljena.
- 6 Kabla ne ovijajte okoli naprave. Redno ga pregledujte, če kaže znake poškodb.
- 7 Če se poškoduje priključni kabel te enote, napravo takoj prenehajte uporabljati in jo vrnite v najbližji pooblaščen servis Remington® za popravilo ali zamenjavo, da preprečite nevarnost.
- 8 Naprave ne uporabljajte, če je poškodovana ali ne deluje pravilno.
- 9 Ne pustite, da se kateri koli del naprave dotakne obraza, vratu ali lasišča.
- 10 Priklopljene naprave ne puščajte brez nadzora.
- 11 Napravo odlagajte le na površine, ki so odporne na temperature.
- 12 Naprave ne postavljajte na mehko pohištvo.
- 13 Ne uporabljajte priključkov, ki jih ne dobavlja naše podjetje.
- 14 Ta naprava ni namenjena za komercialno uporabo ali salone.
- 15 Pred čiščenjem in shranjevanjem pustite, da se naprava ohladi.
- 16 OPOZORILO: Vsebuje sledi oreščkov.

## KLJUČNE LASTNOSTI

- 1 19–28-milimetrski valj z napredno keramično prevleko s keratinom in mandljevim oljem
- 2 Stikalo za vklop/izklop
- 3 Upravljanje temperature
- 4 Digitalni prikazovalnik temperature
- 5 Nastavitev PRO+
- 6 Lučka kazalnika pripravljenosti
- 7 Stojalo
- 8 Proti vročini odporna rokavica (ni prikazan)
- 9 Torbica, odporna na vročino (ni prikazan)
- 10 Vrtljivi kabel dolžine 3 m

## LASTNOSTI IZDELKA

- Valj z napredno keramično prevleko s keratinom in mandljevim oljem.
- Prevleka Grip-Tech – nedrseča prevleka za oblikovanje brez težav.
- Nastavitev PRO+ – nežno oblikuje lase pri nižji temperaturi za bolj zdrave rezultate.
- Visoke temperature od 150 do 210 °C.
- Hitro segrevanje – pripravljeno v 30 sekundah.
- Samodejni varnostni izklop – ta enota se samodejno izklopi, če ne pritisnete nobenega gumba ali če pozabite vključeno 60 minut.
- Več napetosti: za uporabo doma ali v tujini. Pri napetosti 120 V se lahko časi in temperature spremenijo.

## NAVODILA ZA UPORABO

- Pred uporabo poskrbite, da so lasje čisti, suhi in brez vozlov.
- Lase ostrizite pred oblikovanjem. Najprej oblikujte spodnje plasti.
- Priključite napravo.
- Pridržite gumb za vklop, da prižgete napravo.
- Izberite zeleno temperaturo.
- Najprej začnite oblikovati pri nižjih temperaturah. Za nastavitev temperature uporabite elementa za upravljanje temperature +/- na strani izdelka. '+' poveča, '-' pa zmanjša temperaturo.

### ✱ Priporočene temperature

Temperatura	Vrsta las
150°C - 175°C	Tanki, poškodovani ali beljeni lasje
175°C - 195°C	Običajni, zdravi lasje
195°C - 210°C	Debeli lasje, močno škodrani lasje in lasje, ki se upirajo oblikovanju

- ✱ Pozor: Najvišje temperature naj uporabljajo samo izkušeni frizerji.
- Izbrana temperatura bo neprekinjeno utripala, dokler ni dosežena zelena temperatura.
- S priloženo rokavico se izognete nehotenim opeklinam.
- Naenkrat oblikujte po en pramen, pri čemer držite ročaj tako, da je valj obrnjen navzdol, in pramen las ovijte okoli segretega valja.
- Počakajte približno 10 sekund, da se lasje nakodrajo.
- Odvijte lase in sprostite koder.
- To ponovite okoli glave, da ustvarite toliko kodrov, kot jih želite.
- ✱ Nasvet: pustite, da se kodri ohladijo, preden jih oblikujete ali počesete, tako bodo obstojnejši.
- Ko končate, pritisnite gumb za izklop za dve sekundi, da napravo izklopite, nato jo odklopite.
- ✱ **Nastavitev PRO+**
- Za aktiviranje pridržite »+« za 2 sekundi, tako boste samodejno izbrali temperaturo 185 °C za bolj zdravo oblikovanje. Na prikazovalniku se bo prikazala oznaka Pro+, kot je prikazano spodaj.

---

### ČIŠČENJE IN VZDRŽEVANJE

---

- Odklopite napravo in pustite, da se ohladi.
- Vse površine obrišite z vlažno krpo.
- Ne uporabljajte ostrih ali abrazivnih čistil ali topil.

**ZAŠČITA OKOLJA**

V izogib onesnaževanju okolja in ogrožanju zdravja zaradi nevarnih snovi v električnih ter elektronskih napravah naprave s to oznako ni dovoljeno zavreči med nesortirane gospodinske odpadke. Namesto tega jih je treba oddati na zbirno mesto, znova uporabiti ali reciklirati.



Hvala vam na kupnji Vašeg novog Remington® proizvoda. Molimo pažljivo pročitajte ove upute i sačuvajte ih na sigurnom. Uklonite svu ambalažu prije uporabe.

## VAŽNE SIGURNOSNE MJERE

- 1 Ovaj uređaj mogu koristiti djeca starija od osam godina i osobe sa smanjenim fizičkim, osjetilnim ili mentalnim sposobnostima ili osobe s nedostatkom iskustva i znanja, samo ako su pod nadzorom / upućene i ako razumiju moguće opasnosti. Djeca se ne smiju igrati uređajem. Čišćenje i održavanje mogu vršiti djeca starija od osam godina i pod nadzorom. Držite aparat i kabel izvan dohvata djece mlađe od 8 godina.
- 2 Upozorenje: u električnom krugu kupaonice, u svrhu dodatne zaštite preporuča se postavljanje zaštitne strujne sklopke (RCD) s diferencijalnom strujom koja ne prelazi 30 mA. Obratite se električaru za savjet.
- 3 Prije nego što ukopčate kabel u električnu utičnicu, uvijek provjerite da napon koji se koristi odgovara naponu koji je naveden na jedinici.
- 4 Upozorenje: nemojte koristiti ovaj uređaj u blizini kada, tuševa, umivaonika ili drugih posuda s vodom. 
- 5 Kad se uređaj koristi u kupaonici, izvucite utikač iz utičnice poslije uporabe, jer blizina vode predstavlja opasnost čak i kad je sušilo isključeno.
- 6 Nemojte namatati kabel oko uređaja. Redovito provjeravajte postoje li bilo kakvi znakovi oštećenja kabela.
- 7 Ako dođe do oštećenja kabela ove jedinice, odmah prekinite uporabu i vratite uređaj u najbliži ovlašteni Remington® servis na popravak ili zamjenu kako bi se izbjegla opasnost.
- 8 Nemojte koristiti uređaj ako je oštećen ili neispravan.
- 9 Ne dozvolite da bilo koji dio uređaja dodirne lice, vrat ili tjeme.
- 10 Ne ostavljajte uređaj bez nadzora dok je uključen u struju.
- 11 Uređaj odložite samo na površinu otpornu na toplinu.
- 12 Ne stavljajte uređaj na mekani dio pokućstva.
- 13 Nemojte koristiti druge nastavke osim onih koje ste dobili s uređajem.
- 14 Ovaj uređaj nije namijenjen za komercijalnu ili profesionalnu uporabu.
- 15 Ostavite da se uređaj ohladi prije čišćenja i pohranjivanja.
- 16 UPOZORENJE: Sadrži tragove orašastih plodova.

## GLAVNA OBILJEŽJA

- 1 Cijev promjera 19-28 mm, presvučena slojem poboljšane keramike natopljena keratinom i bademovim uljem
- 2 Gumb za isključivanje/uključivanje
- 3 Gumbi za kontroliranje temperature
- 4 Digitalni display s prikazom temperature
- 5 Postavka PRO+
- 6 Hladan vrh
- 7 Postolje
- 8 Rukavica otporna na toplinu (nije prikazana)
- 9 Vrećica otporna na toplinu (nije prikazana)
- 10 Zakretni kabel dužine 3 m

## OBILJEŽJA PROIZVODA

- Cijev presvučena slojem poboljšane keramike natopljena keratinom i bademovim uljem.
- Presvlaka Grip-Tech – neklizajuća presvlaka za bezbrižno oblikovanje kose.
- Postavka PRO+ – lagano oblikovanje na nižoj temperaturi koja značajno ne oštećuje kosu.
- Visoka toplina od 150°C do 210°C.
- Brzo zagrijavanje – spreman za 30 sekundi.
- Automatsko sigurnosno isključivanje – Ovaj uređaj će se sam isključiti ako se niti jedan gumb ne pritisne ili nakon 60 minuta ako je uređaj i dalje uključen.
- Višenaponski: kod kuće ili u inozemstvu. Kad se rabi na 120V, vrijeme zagrijavanja i temperature mogu odstupati od navedenih.

## UPUTE ZA UPORABU

- Prije uporabe kosa mora biti oprana, suha i raščešljana.
- Raspodijelite kosu na pramenove. Prvo oblikujte donje pramenove.
- Uključite proizvod u strujnu mrežu.
- Pritisnite i držite pritisnutim tipku za uključivanje.
- Odaberite željenu temperaturu.
- Krenite s oblikovanjem frizure na najnižoj temperaturi prvo. Za podešavanje temperature, koristite se gumbima za kontrolu temperature +/- sa strane proizvoda. '+' povećava temperaturu '-' smanjuje temperaturu.

## ✱ Preporučene temperature:

Temperatura	Vrsta kose
150°C - 175°C	Tanka/slaba, oštećena ili izbijeljena kosa
175°C - 195°C	Normalna, zdrava kosa
195°C - 210°C	Gusta, jako kovrčava kosa, koju je teško oblikovati

## ✱ Oprez: najviše temperature trebaju koristiti samo osobe s iskustvom.

- Odabrana temperatura će stalno treperiti dok se ne dostigne željena temperatura.
- Kako biste izbjegli nehotične opekline, koristite se rukavicom otpornom na toplinu.
- Kada oblikujete određeni dio kose, držite ručku i omotajte pramen kose oko zagrijane cijevi koja je okrenuta prema dolje.
- Pričekajte oko 10 sekundi da bi se stvorila kovrča.
- Odvijte pramen i oslobodite kovrču.
- Ponovite ovo uokolo glave kako bi stvorili onoliko kovrča koliko želite.
- ✱ Savjet: pustite da se kovrče ohlade prije oblikovanja ili četkanja kako bi se izdužile.
- Nakon uporabe, pritisnite i držite pritisnutim gumb za isključivanje, kako biste isključili uređaj i potom izvucite utikač iz utičnice električne mreže.

## ✱ Postavka PRO+

- Pritisnite i držite 2 sekunde gumb „+“ kako biste uključili postavku pri čemu se automatski odabire temperatura od 185 °C koja značajno ne oštećuje kosu.
- Postavka Pro+ prikazuje se na zaslonu kako je prikazano u nastavku.

---

## ČIŠĆENJE I ODRŽAVANJE

---

- Iskopčajte uređaj i ostavite ga da se ohladi.
- Prebrišite sve površine vlažnom krpom.
- Ne rabite grube ili abrazivne tekućine za čišćenje ili rastvarače.



**ZAŠTITA OKOLIŠA**

Kako bi se izbjegle štetne posljedice na okoliš i zdravlje zbog opasnih supstanci u električnim i elektronskim proizvodima, svi uređaji obilježeni ovim simbolom ne smiju se zbrinjavati kao nerazvrstani komunalni otpad, već se moraju prikupiti, ponovno koristiti ili reciklirati.



Дякуємо, що придбали продукцію компанії Remington®. Уважно прочитайте наведені інструкції та зберігайте їх у безпечному місці.

Перед використанням виробу зніміть всі елементи пакування.

## ВАЖЛИВІ ЗАХОДИ БЕЗПЕКИ

- 1 Використання зазначеного пристрою дітьми віком від 8 років, особами з обмеженими фізичними, сенсорними або розумовими можливостями, браком досвіду або знань допускається виключно за умови додаткового контролю або інструктажу й усвідомлення пов'язаних із таким використанням ризиків. У жодному разі не дозволяйте дітям гратися з пристроєм. Чищення та технічне обслуговування цього пристрою може здійснюватися дітьми виключно за умови досягнення ними 8-річного віку та контролю з боку батьків. Зберігайте пристрій та кабель до нього поза зоною досяжності дітей молодше 8 років.
- 2 Попередження: для додаткового захисту рекомендується встановити у ділянці електричної схеми, що живить ванну кімнату, пристрій диференційного захисту (RCD) з номінальним залишковим робочим струмом не вище 30 мА. У цьому разі слід проконсультуватися із електриком.
- 3 Перед тим як підключити пристрій до розетки живлення, завжди слід перевіряти відповідність напруги мережі значенню напруги, зазначеному на пристрої.
- 4 Попередження. Не використовуйте цей пристрій поблизу ван, душов, басейнів та інших резервуарів із водою.
- 5 У разі використання пристрою у ванній кімнаті його треба від'єднувати від мережі живлення одразу ж після використання, оскільки близькість води створює загрозу навіть для вимкненого (проте не від'єданого від мережі живлення) пристрою.
- 6 Не намотуйте шнур навколо пристрою. Регулярно перевіряйте шнур на наявність будь-яких ознак пошкодження.
- 7 У разі пошкодження шнура живлення пристрою слід негайно припинити використання пристрою та відправити його до найближчого авторизованого центру обслуговування Remington® для ремонту або заміни, щоб уникнути пов'язаних загроз.
- 8 Не використовуйте пристрій за наявності ознак пошкодження або несправності.
- 9 Уникайте контакту деталей пристрою із обличчям, шиєю або шкірою голови.
- 10 Не залишайте пристрій без нагляду, якщо він під'єднаний до мережі живлення.



- 11 Ставте пристрій лише на термостійку поверхню.
- 12 Не кладіть пристрій на м'які меблі.
- 13 Не використовуйте інші насадки, окрім тих, що входять до комплекту пристрою.
- 14 Цей пристрій не призначено для комерційного використання або роботи в перукарнях.
- 15 Перед очищенням та перенесенням пристрою в місце зберігання дайте йому як слід охолонути.
- 16 ПОПЕРЕДЖЕННЯ. Містить сліди горіхів.

## ОСНОВНІ ХАРАКТЕРИСТИКИ

- 1 Барабан 19—28 мм із покращеним керамічним покриттям, збагаченим кератиноюю та мигдалевою оліями
- 2 Вимикач
- 3 Налаштування температури
- 4 Цифровий дисплей температури
- 5 Налаштування PRO+
- 6 Холодний накінецьник
- 7 Підставка
- 8 Термостійка рукавичка (не показано)
- 9 Термостійкий чохол (не показано)
- 10 Шнур із перетином 3 мм

## ХАРАКТЕРИСТИКИ ПРОДУКТА

- Барабан із покращеним керамічним покриттям, збагаченим кератиноюю та мигдалевою оліями.
- Покриття Grip-Tech: неслизьке покриття, завдяки якому можна вкладати волосся, не відволікаючись на незручності.
- Налаштування PRO+: дбайливо вкладає волосся з меншою температурою, завдяки чому вдається забезпечити здоровіший результат.
- Налаштування температури: від 150° C до 210° C.
- Швидке нагрівання: готовність через 30 секунд.
- Автоматичне запобіжне вимикання: пристрій вимикається, якщо протягом 60 секунд не натискати кнопки або залишити його без дії.
- Широкий діапазон вхідної напруги: для використання пристрою вдома або в дорозі. У разі напруги 120 В значення часу нагрівання та температури можуть відрізнятися від зазначених.

## ❗ ІНСТРУКЦІЯ З ЕКСПЛУАТАЦІЇ

- Перед використанням слід переконатися, що волосся чисте, сухе та розплатане.
- Перед укладкою слід розділити волосся на пасма. Спочатку потрібно робити укладку нижніх шарів.
- Підключіть виріб до мережі живлення.
- Натисніть та утримуйте кнопку увімкнення, щоб увімкнути пристрій.
- Виберіть бажане значення температури.
- Розпочинайте укладку за нижчих значень температури. Для регулювання значення температури використовуйте елементи управління температури «+»/«-», що розташовуються збоку пристрою. При натисненні «+» температура зростатиме, а при натисненні «-» — зменшуватиметься.

### ✦ Рекомендовані налаштування температури

Температура	Тип волосся
150°C - 175°C	Тонке, пошкоджене або вибілене волосся
175°C - 195°C	Нормальне здорове волосся
195°C - 210°C	Товсте, кучеряве волосся або інший тип волосся, що важко піддається укладці

- ✦ **Обережно:** Максимальні налаштування температури мають використовуватися виключно досвідченими стилістами.
- До досягнення потрібної температури на дисплеї буде постійно блимати вибрана температура.
- Вдягніть термостійку рукавичку, щоб уникнути опіків.
- Оброблюючи одне пасмо волосся за раз, візьміть ручку основою донизу та накрутіть пасмо волосся на нагріту основу.
- Зачекайте близько 10 с, щоб локон набув потрібної форми.
- Розкрутіть пасмо та відпустіть його.
- Повторюйте зазначену процедуру на інших ділянках волосся голови, щоб створити стільки локонів, скільки забажаєте.

- ✳ **Порада:** дайте пасмам охолонути перед укладкою або розчісуванням; це збереже зачіску довше.
- Після використання слід натиснути та утримати кнопку вимкнення, аби вимкнути пристрій. Після цього необхідно відключити пристрій від мережі живлення.
- ✳ **Налаштування PRO+**
- Для активації натисніть і втримуйте «+» упродовж 2 секунд — таким чином автоматично встановлюється температура 185° С для здоровішої укладки волосся. На екрані з'являється напис Pro+, як показано нижче.

## ОЧИЩЕННЯ ТА ТЕХНІЧНЕ ОБСЛУГОВУВАННЯ

- Відключіть пристрій від мережі живлення та дайте йому охолонути.
- Протріть усі поверхні пристрою вологою тканиною.
- Не використовуйте агресивні, абразивні миючі речовини або розчинники.

## ЗАХИСТ НАВКОЛИШНЬОГО СЕРЕДОВИЩА

Для уникнення нанесення шкоди навколишньому середовищу та здоров'ю людей, що пов'язана із використанням небезпечних речовин в електричних та електронних товарах, позначені вказаним символом пристрої не слід утилізувати разом із невідсортованим побутовим сміттям. Такі пристрої підлягають відновленню, повторному використанню або переробці.



Благодарим Ви, че закупихте нов продукт на Remington. Моля, прочетете внимателно инструкцията за употреба и я запазете. Отстранете всички опаковки преди употреба.

## ВАЖНИ ИНСТРУКЦИИ ЗА БЕЗОПАСНОСТ

- 1 Този уред може да бъде използван от деца над 8-годишна възраст и хора с намалени физически, сетивни или умствени възможности, или липса на опит и знания, ако са наблюдавани /инструктирани и разбират свързаните рискове. Децата не бива да си играят с уреда. Почистването и поддръжката на уреда не трябва да се правят от деца, освен ако те са над 8-годишна възраст и са наблюдавани. Пазете уреда и кабела му далеч от достъпа на деца под 8-годишна възраст.
- 2 Внимание - за допълнителна защита се препоръчва инсталирането на дефектнотокова защита (RCD) с номинален остатъчен работен ток, която не надвишава 30mA, в електрическата верига, захранваща банята. Потърсете съвет от електротехник.
- 3 Винаги се уверявайте, че волтажът, който ще се използва, съответства на волтажа, посочен на уреда, преди да го включите в електрическата мрежа.
- 4 Внимание: Не използвайте уреда в близост до вани, душеве, мивки или други съдове, съдържащи вода. 
- 5 Когато уредът се използва в банята, кабелът му трябва да се извади от контакта веднага след употреба, тъй като близостта на вода представлява риск, дори и когато уредът е изключен.
- 6 Не увивайте кабела около уреда. Проверявайте редовно кабела за признаци на повреда.
- 7 Ако кабелът се повреди, незабавно прекратете употребата и върнете уреда в най-близкия до Вас оторизиран сервиз на Remington за поправка или замяна, за да се избегнат рискове.
- 8 Не използвайте уреда, ако е повреден или не работи изправно.
- 9 Не допускате контакт, на която и да е част на уреда, с лицето, врата или скалпа.
- 10 Не оставяйте уреда без наблюдение, когато е включен в електрическата мрежа.
- 11 Поставете уреда само на топлоустойчиви повърхности.
- 12 Не поставяйте уреда върху меки повърхности.
- 13 Не използвайте приставки, различни от тези, които ние предоставяме.
- 14 Този уред не е предназначен за комерсиална употреба и употреба във фризьорски салони.

- 15 Оставете уреда да изстине, преди да го почистите и приберете за съхранение.
- 16 **ВНИМАНИЕ:** Съдържа следи от ядки.

## ОСНОВНИ ХАРАКТЕРИСТИКИ

- 1 19-28 мм авангарден керамичен конус, обогатен с кератин и бадемово масло
- 2 Бутон за включване / изключване
- 3 Бутони за регулиране на температурата
- 4 Дигитален дисплей за температура
- 5 PRO+ настройка
- 6 Студен връх
- 7 Краче
- 8 Топлоустойчива ръкавица (не е показана)
- 9 Топлоустойчива чантичка (не е показана)
- 10 3 м Въртящ се кабел

## ХАРАКТЕРИСТИКИ НА ПРОДУКТА

- Авангарден конус с керамично покритие, обогатен с кератин и бадемово масло
- Покритие с технология за захващане – антихлъзгащо се покритие за стайлинг без грижи
- PRO+ настройка – внимателно стилизира косата на по-ниска температура за по-здравословни резултати.
- Висока температура — 150°C - 210°C.
- Бързо загряване — готова за работа за 30 секунди.
- Автоматично изключване за безопасност — уредът се изключва сам, ако не е натиснат бутон или уредът е оставен включен в продължение на 60 минути.
- Мултиволтаж: за дома и за чужбина. При 120 волта времената и температурите могат да варират.

## УКАЗАНИЯ ЗА УПОТРЕБА

- Преди употреба се уверете, че косата е чиста, суха и разресана.
- Разделете косата на кичури преди да започнете оформянето.
- Оформете първо долните слоеве.
- Включете уреда в електрическата мрежа.

- Натиснете и задръжте бутона за включване, за да включите уреда.
- Изберете желаната температура.
- Започнете стилизиране първо на по-ниска температура. За да настроите температурата, използвайте +/- температурните контроли отстрани на продукта. „+“ увеличава температурата, а „-“ я намалява.

## ✱ Препоръчани температури

Температура	Тип коса
150°C - 175°C	Фина/ тънка, увредена или изрусена коса
175°C - 195°C	Нормална, здрава коса
195°C - 210°C	Гъста, много къдрава и трудна за оформяне коса

- ✱ **Внимание:** Най-високите температури трябва да се използват само, ако имате достатъчно опит.
- Избраната температура ще премигва постоянно докато не бъде достигната желаната.
- Използвайте термоустойчивата ръкавица за избягване на случайни изгаряния.
- Като работите само върху една част, хванете дръжката с конуса надолу и увийте част от косата около нагретия конус.
- Изчакайте около 10 секунди за оформяне на къдрица.
- Отвийте косата и освободете къдрицата.
- Повторете процедурата за оформяне на желания брой къдрици.
- ✱ **Съвет:** Оставете къдриците да се охладят преди стилизиране или сресване: това ще помогне да издържат по-дълго.
- След употреба, натиснете и задръжте бутона за изключване, след което изключете уреда от захранването.
- ✱ **PRO+ настройка**
- За да активирате, натиснете и задръжте „+“ за 2 секунди, това автоматично избира температура 185°C за по-здравословно стилизиране. Pro+ ще се появи на екрана.



## ПОЧИСТВАНЕ И ПОДДРЪЖКА

- Изключете уреда от мрежата и го оставете да изстине.
- Почистете всички повърхности с влажна кърпа.
- Не използвайте силни и абразивни почистващи препарати.

## ЗАЩИТА НА ОКОЛНАТА СРЕДА

За да се избегнат проблеми с околната среда и здравето поради наличието на опасни вещества в електрическите и електронни стоки, уредите маркирани с този символ, не трябва да се изхвърлят заедно с несортираните общински отпадъци, а трябва да се възстановяват, използват повторно или рециклират.



في مكان آمن.  
قم بإزالة جميع مواد التعبئة قبل الاستخدام.

### ❖ إجراءات وقائية هامة

1. يمكن استخدام هذا الجهاز بواسطة الأطفال الذين تتراوح أعمارهم من 8 سنوات وما فوق والأشخاص ذوي القدرات البدنية أو الحسية أو العقلية المنخفضة أو قليلي الخبرة والمعرفة إذا تم الإشراف عليهم/ إرشادهم ويفهمون المخاطر المعنية. ويجب ألا يعيثر الأطفال بالجهاز. ويجب ألا يقوم الأطفال بالتنظيف والصيانة إلا إذا كان عمرهم أكبر من 8 سنوات وتحت إشراف. احفظ الجهاز والكابلات بعيدا عن متناول الأطفال دون سن 8 سنوات.
2. تحذير - للحماية الإضافية، ينصح بتركيب أي جهاز تيار متبقي (RCD) بمقنن تيار تشغيل متبقي لا يتجاوز 30 مللي أمبير في الدائرة الكهربائية المغذية للحمام. استشر كهربائي.
3. تأكد دائما من استخدام الجهد المناظر للجهد المذكور على الوحدة قبل توصيل الجهاز بمأخذ الكهرباء.
4. تحذير: لا تستخدم هذا الجهاز بالقرب من أحواض الاستحمام أو الحمامات أو أي أحواض أخرى تحتوي على ماء.
5. عند استخدام الجهاز في حمام، قم بفصله بعد الاستخدام طالما أن القرب من الماء يمثل خطرا حتى عند إيقاف مجفف الشعر.
6. لا تلف السلك حول الوحدة. تحقق من انتظام السلك للبحث عن أي علامة تلف.
7. وفي حالة تلف سلك تغذية هذه الوحدة، توقف عن استخدامها فوراً وأعد الجهاز لأقرب أخصائي خدمة معتمد من Remington® للإصلاح أو الاستبدال لتجنب الأخطار.
8. لا تستخدم الجهاز إذا كان تالفا أو به خلل.
9. لا تسمح لأي جزء من الجهاز بلمس الوجه أو العنق أو فروة الرأس.
10. لا تترك الجهاز بدون مراقبة أثناء توصيله.
11. لا تسمح لأي جزء من الجهاز بلمس الوجه أو العنق أو فروة الرأس.
12. لا تضع الجهاز على أي مفروشات ناعمة.
13. لا تستخدم ملحقات غير الملحقات التي نقوم بتوريدها.
14. هذا الجهاز غير مخصص للاستخدام التجاري أو الصالونات.
15. دع الجهاز يبرد قبل تنظيفه وتخزينه.
16. تحذير: يحتوي على بقايا الجوز.

### 👁️ المزايا الرئيسية

1. اسطوانة 28-19 ملم مطلية بالسيراميك المتطور معززة بالكيراتين وزيت اللوز
2. مفتاح On-off
3. أدوات التحكم في درجة الحرارة
4. شاشة درجة الحرارة
5. إعداد Pro+
6. طرف بارد
7. قاعدة
8. قفاز مقاوم للحرارة
9. كيس مقاوم للحرارة وحصرية

## مزايا المنتج

- اسطوانة مطلية بالسيراميك المتطور معززة بالكيراتين وزيت اللوز.
- طلاء Grip-Tech - طلاء غير منزلق للتصنيف المريح.
- إعداد Pro+ - يصف الشعر برفق في درجة حرارة منخفضة لتحقيق نتائج صحية أكثر.
- حرارة عالية - من 150 درجة مئوية إلى 210 درجة مئوية.
- تسخين سريع - جاهز في غضون 30 ثانية
- إغلاق السلامة التلقائي- ستغلق هذه الوحدة نفسها إذا لم يتم الضغط على أي زر أو تركه في وضع التشغيل بعد 60 دقيقة
- الجهد الكهربائي المتعدد: للمنزل أو في الخارج. قد تختلف المدد ودرجات الحرارة عند 120 فولت

## تعليمات الاستخدام

- تأكد قبل الاستخدام من أن الشعر نظيف وجاف وخالي من التشابك.
- قسم الشعر قبل التصنيف. وقم بتصنيف الطبقات السفلية أولاً.
- قم بتوصيل المنتج بالكهرباء.
- اضغط مع الاستمرار على الزر للتشغيل.
- تأكد قبل الاستخدام من أن الشعر نظيف وجاف وخالي من التشابك.
- ابدأ التصنيف على درجات حرارة منخفضة أولاً. لضبط درجة الحرارة استخدم أدوات التحكم في درجة الحرارة +/- على جانب المنتج. تزيد علامة '+' درجة الحرارة وتقل علامة '-' درجة الحرارة.

درجات الحرارة الموصى بها: - \*

درجة الحرارة	نوع الشعر
المنخفض 150-175 درجة مئوية	شعر خفيف/ناعم أو تالف أو مسحوب
المتوسطة 175-195 درجة مئوية	شعر خفيف/ناعم أو تالف أو مسحوب
العالي 195-210 درجة مئوية	شعر سميك مجعد جداً وصعب التصنيف

\* تنبيه: يجب استخدام أسخن درجات الحرارة بواسطة مصنفين من ذوي الخبرة فقط  
سوف تومض درجة الحرارة المختارة بشكل مستمر إلى أن يتم الوصول إلى درجة الحرارة المطلوبة.

استخدم قفازاً مقاوم للحرارة لتجنب أي حروق عرضية.  
بالعمل على قسم واحد في المرة الواحدة، أمسكي المقبض والأسطوانة متجهه لأسفل وقومي بلف جزء

من الشعر حول الأسطوانة الساخنة.

- انتظر حوالي 10 ثانية للتجعيد.
- قم بفك الشعر وأطلق التجاعيد.
- كرر ذلك حول الرأس لإنشاء شعر مجعد كثير كما هو مطلوب.
- \* نصيحة: دعي تجعيدات الشعر تبرد قبل التصفيف أو التنظيف بفرشاة فسوف يساعد ذلك على إطالة تجعيدات الشعر.
- بعد الاستخدام، اضغط مع الاستمرار على زر Off للإيقاف ثم افصل الجهاز.

### إعداد +Pro

- \* إعداد +Pro: للتفعيل، يرجى الضغط مع الاستمرار على '+' لمدة ثانيتين، وهذا يقوم باختيار درجة حرارة 185 درجة مئوية لتصفيف صحي أكثر. ستظهر +Pro على الشاشة كما هو مبين أدناه.

### التنظيف والصيانة

- افصل الجهاز ودعه يبرد.
- امسح جميع الأسطح بقطعة قماش مبللة.
- لا تستخدم مواد أو محاليل تنظيف قاسية أو أكالة.

### حماية البيئة

لتجذب المشاكل البيئية والصحية بسبب المواد الخطرة في المواد الكهربائية والإلكترونية، يجب تمييز الجهاز بهذا الرمز لعدم التخلص منه مع نفايات البلدية التي لم يتم فرزها ولكن يتم استعادتها أو إعادة استخدامها أو إعادة تدويرها.









## Model No CI83V6

Taşıma ve nakliye sırasında dikkat edilecek hususlar :

- Ürünü düşürmeyiniz
- Darbelere maruz kalmamasını sağlayınız
- Cihazı nakliye sırasında orijinal ambalajında taşıyınız.

Bakanlıkça tespit ve ilan edilen kullanım ömrü 7 yıldır.

Çin Halk Cumhuriyetinde üretilmiştir.

120-240B~50/60Гц 48 Вт

17/INT/ CI83V6 T22-0004892 Version 03 /17

Remington® is a Registered Trade Mark of Spectrum Brands,Inc.,

or one of its subsidiaries

VARTA Consumer Batteries GmbH & Co. KGaA, Alfred-Krupp-Str. 9, 73479 Ellwangen,  
Germany

[www.remington-europe.com](http://www.remington-europe.com)

© 2017 Spectrum Brands, Inc.