

SAMSUNG

USER MANUAL

Crystal UHD

BET-H

Thank you for purchasing this Samsung product.

To receive more complete service, please register your product at www.samsung.com

Model _____ Serial No. _____

(Mexico only) If you have any questions, please call us at 01-800-SAMSUNG (726-7864) for assistance.

Before Reading This User Manual



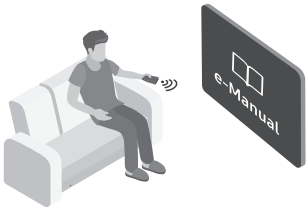

This TV comes with this user manual and an embedded e-Manual.

Before reading this user manual, review the following:

	<p>User Manual</p>	<p>Read this provided user manual to see information about product safety, installation, accessories, initial configuration, and product specifications.</p>
	<p>e-Manual</p>	<p>For more information about this TV, read the e-Manual embedded in the product.</p> <ul style="list-style-type: none"> To open the e-Manual, <ul style="list-style-type: none"> Home > Settings > Support > Open e-Manual



On the website (www.samsung.com), you can download the manuals and see its contents on your PC or mobile device.

Learning the e-Manual's assistance functions

	<p>Search</p>	<p>Select an item from the search results to load the corresponding page.</p>
	<p>Index</p>	<p>Select a keyword to navigate to the relevant page.</p>
	<p>Sitemap</p>	<p>It displays the lists for each item in e-Manual.</p>
	<p>Recently Viewed Topics</p>	<p>Select a topic from the list of recently viewed topics.</p>

- Some menu screens cannot be accessed from the e-Manual.







Learning the functions of the buttons that appear on e-Manual topic pages

	<p>Try Now</p>	<p>Allows you to access the corresponding menu item and try out the feature right away.</p>
	<p>Link</p>	<p>Access an underlined topic referred to on an e-Manual page immediately.</p>

Warning! Important Safety Instructions

Please read the Safety Instructions before using your TV.

Refer to the table below for an explanation of symbols which may be on your Samsung product.

CAUTION			Class II product: This symbol indicates that a safety connection to electrical earth (ground) is not required. If this symbol is not present on a product with a power cord, the product MUST have a reliable connection to protective earth (ground).
RISK OF ELECTRIC SHOCK. DO NOT OPEN.			
CAUTION: TO REDUCE THE RISK OF ELECTRIC SHOCK, DO NOT REMOVE COVER (OR BACK). THERE ARE NO USER SERVICEABLE PARTS INSIDE. REFER ALL SERVICING TO QUALIFIED PERSONNEL.			AC voltage: Rated voltage marked with this symbol is AC voltage.
	This symbol indicates that high voltage is present inside. It is dangerous to make any kind of contact with any internal part of this product.		DC voltage: Rated voltage marked with this symbol is DC voltage.
	This symbol indicates that this product has included important literature concerning operation and maintenance.		Caution. Consult instructions for use: This symbol instructs the user to consult the user manual for further safety related information.

- The slots and openings in the cabinet and in the back or bottom are provided for necessary ventilation. To ensure reliable operation of this apparatus and to protect it from overheating, these slots and openings must never be blocked or covered.
 - Do not place this apparatus in a confined space, such as a bookcase or built-in cabinet, unless proper ventilation is provided.
 - Do not place this apparatus near or over a radiator or heat register, or where it is exposed to direct sunlight.
 - Do not place vessels (vases etc.) containing water on this apparatus, as this can result in a fire or electric shock.
- Do not expose this apparatus to rain or place it near water (near a bathtub, washbowl, kitchen sink, or laundry tub, in a wet basement, or near a swimming pool, etc.). If this apparatus accidentally gets wet, unplug it and contact an authorized dealer immediately.
- This apparatus uses batteries. In your community, there might be environmental regulations that require you to dispose of these batteries properly. Please contact your local authorities for disposal or recycling information.
- Do not overload wall outlets, extension cords, or adaptors beyond their capacity, since this can result in fire or electric shock.
- Power-supply cords should be placed so that they are not likely to be walked on or pinched by items placed upon or against them. Pay particular attention to cords at the plug end, at wall outlets, and at the point where they exit from the appliance.

- To protect this apparatus from a lightning storm, or when left unattended and unused for long periods of time, unplug it from the wall outlet and disconnect the antenna or cable system. This will prevent damage to the set due to lightning and power line surges.
- Before plugging in the AC power cord of the TV, make sure that the operational voltage of the TV matches the voltage of your local electrical power supply. Refer to the power specifications section of the manual and/or the power supply label on the product for voltage and amperage information.
- Never insert anything metallic into the open parts of this apparatus. This may cause electric shock.
- To avoid electric shock, never touch the inside of this apparatus. Only a qualified technician should open this apparatus.
- Be sure to plug in the power cord until it is firmly seated. When unplugging the power cord from a wall outlet, always pull on the power cord's plug. Never unplug it by pulling on the power cord. Do not touch the power cord with wet hands.
- If this apparatus does not operate normally - in particular, if there are any unusual sounds or smells coming from it - unplug it immediately and contact an authorized dealer or Samsung service center.
- Be sure to pull the power plug out of the outlet if the TV is to remain unused or if you are going to leave the house for an extended period of time (especially when children, elderly, or disabled people will be left alone in the house).
 - Accumulated dust can cause an electric shock, an electric leakage, or a fire by causing the power cord to generate sparks and heat or by causing the insulation to deteriorate.
- Be sure to contact an authorized Samsung service center for information if you intend to install your TV in a location with heavy dust, high or low temperatures, high humidity, chemical substances, or where it will operate 24 hours a day such as in an airport, a train station, etc. Failure to do so may lead to serious damage to your TV.
- Use only a properly grounded plug and wall outlet.
 - An improper ground may cause electric shock or equipment damage. (Class I Equipment only.)
- To turn off this apparatus completely, disconnect it from the wall outlet. To ensure you can unplug this apparatus quickly if necessary, make sure that the wall outlet and power plug are readily accessible.
- Store the accessories (batteries, etc.) in a location safely out of the reach of children.
- Do not drop or strike the product. If the product is damaged, disconnect the power cord and contact a Samsung service center.
- To clean this apparatus, unplug the power cord from the wall outlet and wipe the product with a soft, dry cloth. Do not use any chemicals such as wax, benzene, alcohol, thinners, insecticide, air fresheners, lubricants, or detergents. These chemicals can damage the appearance of the TV or erase the printing on the product.
- Do not expose this apparatus to dripping or splashing.
- Do not dispose of batteries in a fire.
- Do not short-circuit, disassemble, or overheat the batteries.
- **CAUTION:** There is danger of an explosion if you replace the batteries used in the remote with the wrong type of battery. Replace only with the same or equivalent type.
- **WARNING - TO PREVENT THE SPREAD OF FIRE, KEEP CANDLES AND OTHER ITEMS WITH OPEN FLAMES AWAY FROM THIS PRODUCT AT ALL TIMES.**
- Use care when touching the TV after it has been on for some time. Some parts can be warm to the touch.
- **State of California Proposition 65 Warning**
 **WARNING:** Cancer and Reproductive Harm - www.P65Warnings.ca.gov



Internet security

Samsung takes a number of steps to protect its Internet-compatible Smart TVs against unauthorized incursions and hacking. For example, certain sensitive communications between the TV and the Internet servers are encrypted. In addition, the TV's operating system has adopted controls to prevent the installation of unauthorized applications. Although we take steps to protect your Smart TV and personal information, no Internet-connected device or transmission is completely secure. We therefore encourage you to take additional steps to safeguard your TV, secure your Internet connection, and minimize the risk of unauthorized access. These steps are listed below:

- When Samsung releases software updates to improve the security of your TV, you should promptly install these updates. To automatically receive these updates, turn on **Auto Update** in the TV's menu (🏠 > ⚙️ **Settings** > **Support** > **Software Update** > **Auto Update**). When an update is available, a popup message appears on the TV screen. Accept the software download and update by selecting **Yes** when prompted. Take steps to secure your wireless access point and network. Your access point's manual should provide additional details about how to implement the following measures:
 - Secure your wireless access point's management settings with a unique password to prevent unauthorized changes to security related settings.
 - Implement standard encryption (e.g., WPA2 encryption) on your wireless access point to secure your wireless network signal.
 - Secure access to your wireless network with a hard-to-guess password.
 - Confirm your access point's firewall setting is enabled (if so equipped).
 - Make sure that all your Internet-connected devices are behind your network's firewall.
 - If your access point or modem has a standby mode button, use it to disconnect your home network from the Internet when it is not in use.
- Use strong passwords for all your Internet accounts (Netflix, Facebook, etc.).
- If any unexpected messages appear on your TV screen requesting permission to link a device or enable a remote session, do NOT accept.
- Do not visit suspicious web sites and do not install any suspicious programs. We recommend that users install only those authorized apps provided by Samsung through Samsung Smart Hub.

Figures and illustrations in this User Manual are provided for reference only and may differ from the actual product appearance. Product design and specifications may change without notice.

Contents

Before Reading This User Manual	2
Warning! Important Safety Instructions	3
01 Package Content	
02 TV Installation	
Mounting the TV on a wall	8
Providing proper ventilation for your TV	9
Safety Precaution: Securing the TV to the wall to prevent falling	10
03 The Remote Control	
About the Buttons on the Remote Control	11
Installing batteries into the remote control	12
04 Initial Setup	
Using the TV Controller	13
05 Troubleshooting and Maintenance	
Troubleshooting	14
What is Remote Support?	16
Eco Sensor and screen brightness	16
Caring for the TV	17
06 Specifications and Other Information	
Specifications	18
Environmental Considerations	19
Decreasing power consumption	20
Dimensions	20
Licenses	20

01 Package Content

Make sure the following items are included with your TV. If any items are missing, contact your dealer.

- Remote Control & Batteries (AAA x 2)
 - User Manual
 - Warranty Card / Regulatory Guide
 - Power Cord
-
- The items' colors and shapes may vary depending on the models.
 - Cables not included can be purchased separately.
 - Check for any accessories hidden behind or in the packing materials when opening the box.



The screen can be damaged from direct pressure when handled incorrectly. As shown in the figure, make sure to grip the edges of the screen when you lift the TV.

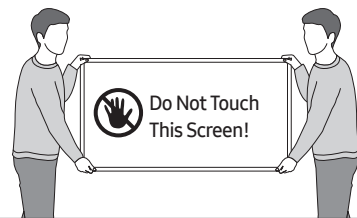

02 TV Installation

Mounting the TV on a wall



If you mount this TV on a wall, follow the instructions exactly as set out by the manufacturer. If it is not correctly mounted, the TV may slide or fall and cause serious injury to a child or adult and serious damage to the TV.

- Refer to the installation manual included with the Samsung wall mount kit.
- You can mount the TV on the wall using a wall mount kit (sold separately).

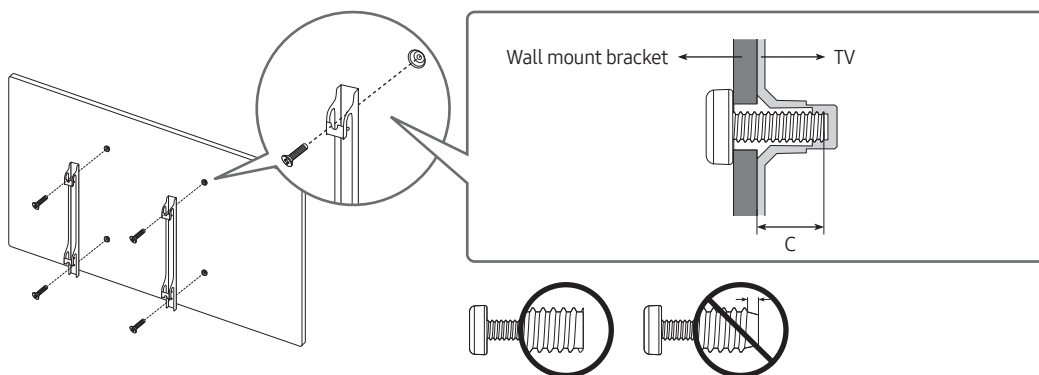

- Samsung Electronics is not responsible for any damage to the product or injury to yourself or others if you choose to install the wall mount on your own.
- To order the wall mount kit, contact Samsung service center.
- You can install your wall mount on a solid wall perpendicular to the floor. Before attaching the wall mount to surfaces other than plaster board, contact your nearest dealer for additional information. If you install the TV on a ceiling or slanted wall, it may fall and result in severe personal injury.
- When installing a wall mount kit, we recommend you fasten all four VESA screws.
- If you want to install a wall mount kit that attaches to the wall using two top screws only, be sure to use a Samsung wall mount kit that supports this type of installation. (You may not be able to purchase this type of wall mount kit, depending on the geographical region.)
- Standard dimensions for wall mount kits are shown in the table below.
- If you are installing a third-party wall mount, note that the length of the screws you can use to attach the TV to the wall mount is shown in column C in the table below.

TV size in inches	VESA screw hole specs (A * B) in millimeters	C (mm)	Standard Screw	Quantity	
43-55	200 x 200	20-22	M8	4	
65-70	400 x 300				
75	400 x 400				



Do not install your wall mount kit while your TV is turned on. This may result in personal injury from electric shock.

- Do not use screws that are longer than the standard dimension or do not comply with the VESA standard screw specifications. Screws that are too long may cause damage to the inside of the TV set.
- For wall mounts that do not comply with the VESA standard screw specifications, the length of the screws may differ depending on the wall mount specifications.
- Do not fasten the screws too firmly. This may damage the product or cause the product to fall, leading to personal injury. Samsung is not liable for these kinds of accidents.
- Samsung is not liable for product damage or personal injury when a non-VESA or non-specified wall mount is used or when the consumer fails to follow the product installation instructions.
- Do not mount the TV at more than a 15 degree tilt.
- Always have two people mount the TV onto a wall.

Providing proper ventilation for your TV

When you install your TV, maintain a distance of at least 4 inches (10 cm) between the TV and other objects (walls, cabinet sides, etc.) to ensure proper ventilation. Failing to maintain proper ventilation may result in a fire or a problem with the product caused by an increase in its internal temperature.

- When you install your TV with a stand or a wall mount, we strongly recommend you use parts provided by Samsung Electronics only. Using parts provided by another manufacturer may cause difficulties with the product or result in injury caused by the product falling.

Safety Precaution: Securing the TV to the wall to prevent falling



Caution: Pulling, pushing, or climbing on the TV may cause the TV to fall. In particular, ensure your children do not hang on or destabilize the TV. This action may cause the TV to tip over, causing serious injuries or death. Follow all safety precautions provided in the Safety Flyer included with your TV. For added stability and safety, you can purchase and install the anti-tip device as described below.



WARNING: Never place a television set in an unstable location. The television set may fall, causing serious personal injury or death. Many injuries, particularly to children, can be avoided by taking simple precautions such as:

- Always use cabinets or stands or mounting methods recommended by Samsung.
- Always use furniture that can safely support the television set.
- Always ensure the television set is not overhanging the edge of the supporting furniture.
- Always educate children about the dangers of climbing on furniture to reach the television set or its controls.
- Always route cords and cables connected to your television so they cannot be tripped over, pulled or grabbed.
- Never place a television set in an unstable location.
- Never place the television set on tall furniture (for example, cupboards or bookcases) without anchoring both the furniture and the television set to a suitable support.
- Never place the television set on cloth or other materials that may be located between the television set and supporting furniture.
- Never place items that might tempt children to climb, such as toys and remote controls, on the top of the television or furniture on which the television is placed.

If the existing television set is going to be retained and relocated, the same considerations as above should be applied.

Preventing the TV from falling

1. Using the appropriate screws, firmly fasten a set of brackets to the wall.
Confirm that the screws are firmly attached to the wall.
 - You may need additional material such as wall anchors depending on the type of wall.
2. Using the appropriately sized screws, firmly fasten a set of brackets to the TV.
 - For the screw specifications, refer to "Standard Screw" in the table on page 8.
3. Connect the brackets fixed to the TV and the brackets fixed to the wall with a durable, heavy-duty string, and then tie the string tightly.
 - Install the TV near the wall so that it does not fall backwards.
 - Connect the string so that the brackets fixed to the wall are at the same height as or lower than the brackets fixed to the TV.

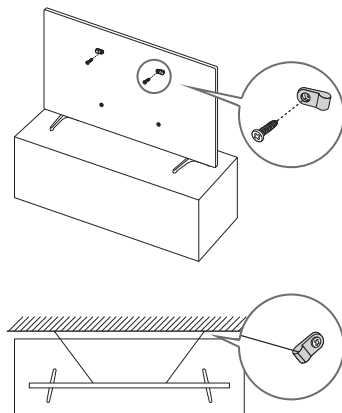

03 The Remote Control

About the Buttons on the Remote Control

- The images, buttons, and functions of the remote control may differ depending on the model.
- The remote control has Braille points on the Power, Channel, Volume, and Select buttons and can be used by visually impaired persons.
- If you use the remote control that comes with your TV to control another TV, some functions may not operate normally.

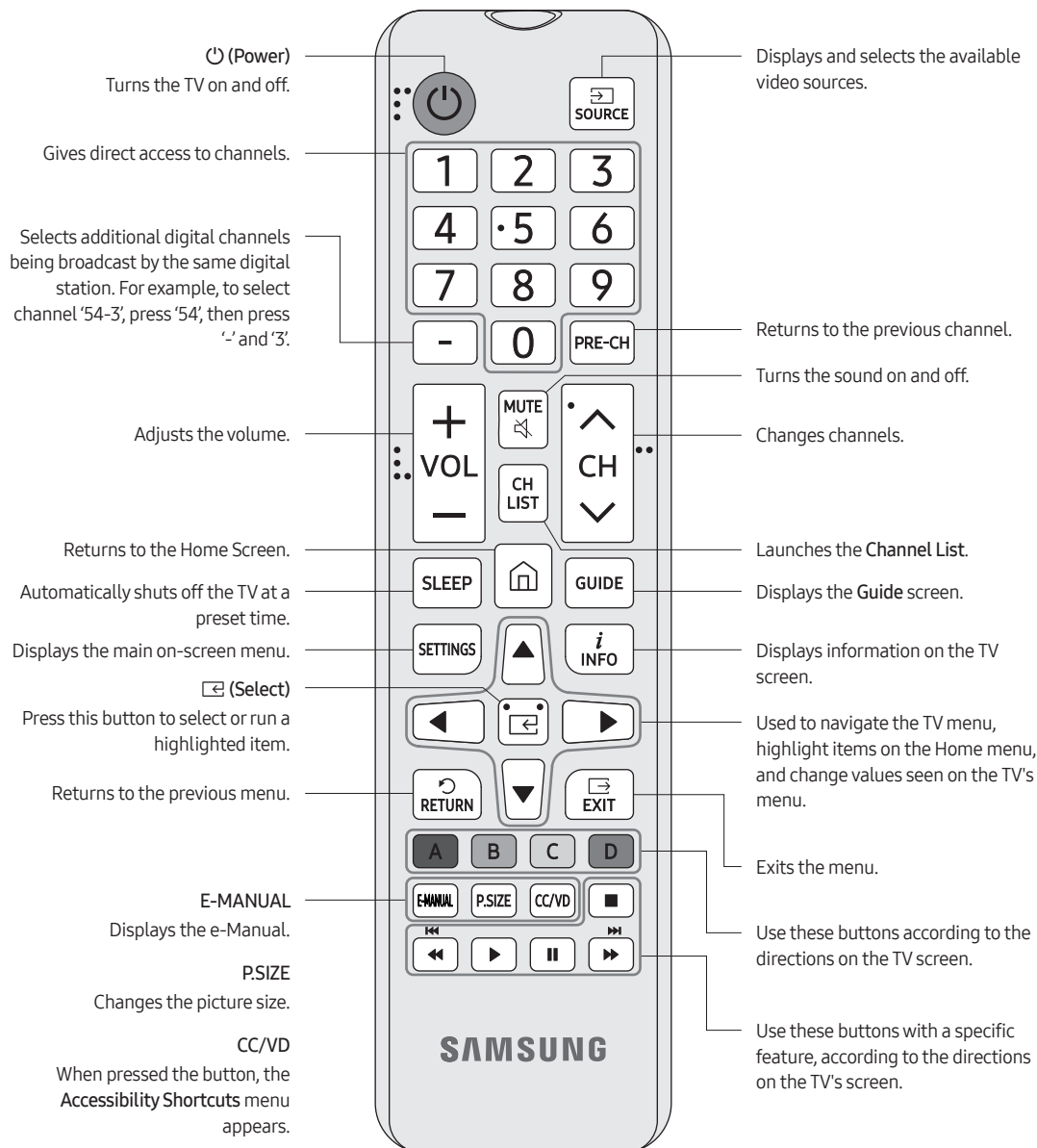

Installing batteries into the remote control

Match the polarity of the batteries to the symbols in the battery compartment.

- Use the remote control within 23 feet (7 m) of the TV.
- Bright light may affect the performance of the remote control. Avoid using near bright fluorescent lights or neon signs.
- The color and shape of the remote may vary depending on the model.

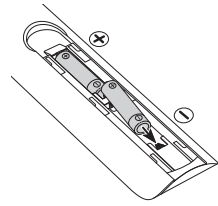

04 Initial Setup

When you turn on your TV for the first time, it immediately starts the Initial Setup. Follow the instructions displayed on the screen and configure the TV's basic settings to suit your viewing environment.

Using the TV Controller

You can turn on the TV with the TV Controller button at the bottom of the TV, and then use the Control menu. The Control menu appears when the TV Controller button is pressed while the TV is On. For more information about its usage, refer to the figure below.

- The screen may dim if the protective film on the SAMSUNG logo or the bottom of the TV is not removed. Please remove the protective film.

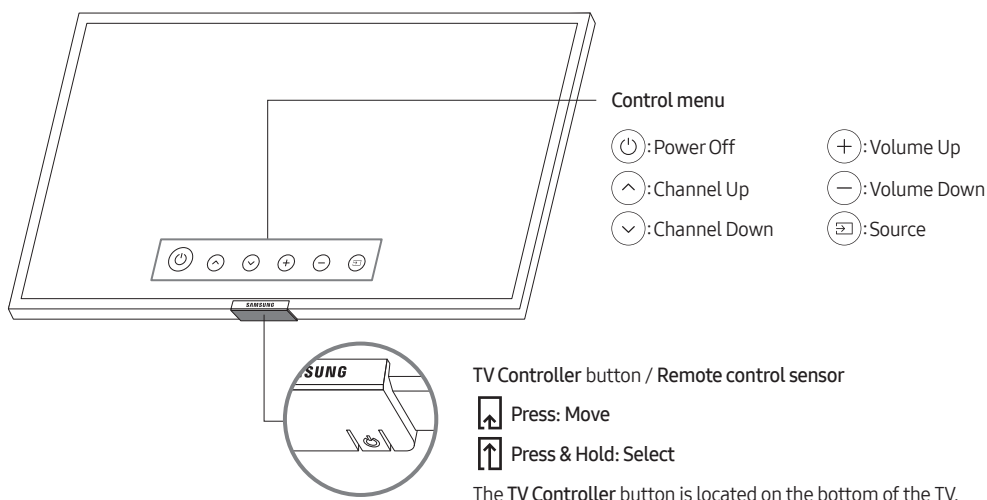

05 Troubleshooting and Maintenance

Troubleshooting

If the TV seems to have a problem, first review this list of possible problems and solutions. Alternatively, review the Troubleshooting or FAQ Section in the e-Manual. If none of the troubleshooting tips apply, please visit "www.samsung.com" and click Support or contact the Samsung service center listed on the back cover of this manual.

- For detailed information on troubleshooting, watch the troubleshooting videos at www.samsung.com/spsn.
- This TFT LED panel is made up of sub pixels which require sophisticated technology to produce. There may be, however, a few bright or dark pixels on the screen. These pixels will have no impact on the performance of the product.
- To keep your TV in optimum condition, upgrade to the latest software. Use the **Update Now** or **Auto Update** functions on the TV's menu (Home > Settings > Support > Software Update > Update Now or Auto Update).

The TV won't turn on.

- Make sure that the AC power cord is securely plugged in to the TV and the wall outlet.
- Make sure that the wall outlet is working and the power indicator at the bottom of the TV is lit and glowing a solid red.
- Try pressing the **TV Controller** button at the bottom of the TV to make sure that the problem is not with the remote control. If the TV turns on, refer to "The remote control does not work."

There is no picture/video/sound, or a distorted picture/video/sound from an external device, or "Weak or No Signal" is displayed on the TV, or you cannot find a channel.

- Perform a TV self diagnosis to determine if the problem is caused by the TV or the device (Home > Settings > Support > Device Care > Self Diagnosis > Picture Test or Sound Test).
- If the test results are normal, make sure the connection to the device is correct and that all cables are fully inserted.
- Remove and reconnect all cables connected to the TV and the external devices. Try new cables if possible and confirm that the correct input source has been selected (Home > Source).
- Reboot the connected devices by unplugging each device's power cord and then plugging it in again. If the issue persists, refer to the connection guide in the user manual of the connected device.
- If you are not using a cable box or satellite box, and your TV is receiving TV signals from an antenna or a cable wall connector, run **Auto Program** to search for channels (Home > Settings > Broadcasting > Auto Program).

The remote control does not work.

- Check if the power indicator at the bottom of the TV blinks when you press the remote's Power button. If it does not, replace the remote control's batteries.
- Make sure that the batteries are installed with their poles (+/-) in the correct direction.
- Try pointing the remote directly at the TV from 5 ft. to 6 ft. (1.5-1.8 m) away.

The cable box or satellite box remote control doesn't turn the TV on or off or adjust the volume.

- Program the cable box or satellite box remote control to operate the TV. Refer to the cable box or satellite box user manual for the SAMSUNG TV code.

The TV settings are lost after 5 minutes.

- The TV is in the Retail Mode. Change the Usage Mode in the System Manager Menu to Home Mode (🏠 > ⚙️ Settings > General > System Manager > Usage Mode > Home Mode).



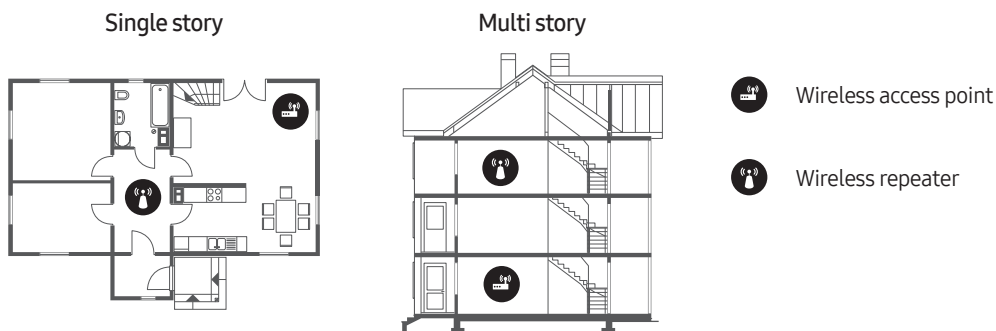

Intermittent Wi-Fi

- Make sure the TV has a network connection (🏠 > ⚙️ Settings > General > Network > Network Status).
- Make sure the Wi-Fi password is entered correctly.
- Check the distance between the TV and the modem or access point. The distance should not exceed 50 ft (15.2 m).
- Reduce interference by not using or turning off wireless devices. Also, verify that there are no obstacles between the TV and the modem or access point. (The Wi-Fi strength can be decreased by appliances, cordless phones, stone walls/fireplaces, etc.)



- Contact your Internet Service Provider (ISP) and ask them to reset your network circuit to re-register the MAC addresses of your new modem or access point and the TV.

Video App problems (Youtube etc)

- Change the DNS to 8.8.8.8. Select  >  Settings > General > Network > Network Status > IP Settings > DNS Setting > Enter manually > DNS Server > enter 8.8.8.8 > OK.
- Reset by selecting  >  Settings > Support > Device Care > Self Diagnosis > Reset Smart Hub.



What is Remote Support?

Samsung Remote Support service offers you one-on-one support with a Samsung Technician who can remotely:

- Diagnose your TV
- Adjust the TV settings for you
- Perform a factory reset on your TV
- Install recommended firmware updates



How does Remote Support work?

You can easily get Samsung Remote Support service for your TV.

1. Call the Samsung service center and ask for remote support.
2. Open the menu on your TV, and then go to the **Support** menu. ( >  Settings > Support)
3. Select **Remote Management**, then read and agree to the service agreements. When the PIN screen appears, provide the PIN number to the technician.
4. The technician will then access your TV.

Eco Sensor and screen brightness



Eco Sensor adjusts the brightness of the TV automatically. This feature measures the light in your room and optimizes the brightness of the TV automatically to reduce power consumption. If you want to turn this off, go to  >  Settings > General > Eco Solution > Ambient Light Detection.

- If the screen is too dark while you are watching TV in a dark environment, it may be due to the **Ambient Light Detection** function.
- The eco sensor is located at the bottom of the TV. Do not block the sensor with any object. This can decrease picture brightness.

Caring for the TV

- If a sticker was attached to the TV screen, some debris can remain after you remove the sticker. Please clean the debris off before watching TV.
- The exterior and screen of the TV can get scratched during cleaning. Be sure to wipe the exterior and screen carefully using a soft cloth to prevent scratches.
- Do not spray water or any liquid directly onto the TV. Any liquid that goes into the product may cause a failure, fire, or electric shock.
- To clean the screen, turn off the TV, then gently wipe away smudges and fingerprints on the panel with a micro-fiber cloth. Clean the body or panel of the TV with a micro-fiber cloth dampened with a small amount of water. After that, remove the moisture with a dry cloth. While cleaning, do not apply strong force to the surface of the panel because it can damage the panel. Never use flammable liquids (benzene, thinner, etc.) or a cleaning agent. For stubborn smudges, spray a small amount of screen cleaner on a micro-fiber cloth, and then use the cloth to wipe away the smudges.

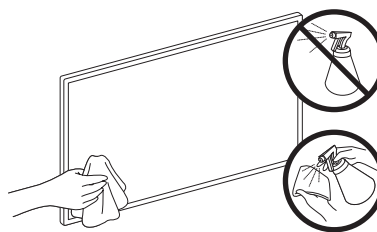

06 Specifications and Other Information

Specifications

Model Name	BE43T-H	BE50T-H
Display Resolution	3840 x 2160	3840 x 2160
Screen Size Diagonal Measured Diagonally	43" Class 42.5 inches	50" Class 49.5 inches
Sound (Output)	20 W	20 W
Dimensions (W x H x D) Body With Stand	37.9 x 22.0 x 2.3 inches (963.9 x 558.9 x 59.6 mm) 37.9 x 24.8 x 7.9 inches (963.9 x 628.9 x 200.5 mm)	44.0 x 25.4 x 2.4 inches (1116.8 x 644.2 x 59.9 mm) 44.0 x 28.1 x 9.8 inches (1116.8 x 713.6 x 249.7 mm)
Weight Without Stand With Stand	17.9 lbs (8.1 kg) 18.3 lbs (8.3 kg)	25.1 lbs (11.4 kg) 25.6 lbs (11.6 kg)
Power Requirements (Mexico Only)	110-127V ~ 50/60Hz	110-127V ~ 50/60Hz
Power Consumption (Mexico Only)	120 W	125 W
Model Name	BE55T-H	BE65T-H
Display Resolution	3840 x 2160	3840 x 2160
Screen Size Diagonal Measured Diagonally	55" Class 54.6 inches	65" Class 64.5 inches
Sound (Output)	20 W	20 W
Dimensions (W x H x D) Body With Stand	48.4 x 27.8 x 2.4 inches (1230.5 x 707.2 x 59.9 mm) 48.4 x 30.6 x 9.8 inches (1230.5 x 778.3 x 249.7 mm)	57.1 x 32.7 x 2.4 inches (1449.4 x 830.3 x 59.9 mm) 57.1 x 35.6 x 11.2 inches (1449.4 x 905.2 x 283.5 mm)
Weight Without Stand With Stand	30.6 lbs (13.9 kg) 31.3 lbs (14.2 kg)	45.4 lbs (20.6 kg) 46.1 lbs (20.9 kg)
Power Requirements (Mexico Only)	110-127V ~ 50/60Hz	110-127V ~ 50/60Hz
Power Consumption (Mexico Only)	140 W	190 W

Model Name	BE70T-H	BE75T-H
Display Resolution	3840 x 2160	3840 x 2160
Screen Size Diagonal Measured Diagonally	70" Class 69.5 inches	75" Class 74.5 inches
Sound (Output)	20 W	20 W
Dimensions (W x H x D) Body	61.9 x 34.4 x 2.4 inches (1572.4 x 874.5 x 59.9 mm)	65.9 x 37.7 x 2.4 inches (1673.2 x 958.2 x 59.9 mm)
With Stand	61.9 x 37.8 x 13.4 inches (1572.4 x 959.0 x 339.9 mm)	65.9 x 41.1 x 13.4 inches (1673.2 x 1043.0 x 339.9 mm)
Weight Without Stand	53.4 lbs (24.2 kg)	67.0 lbs (30.4 kg)
With Stand	54.5 lbs (24.7 kg)	67.9 lbs (30.8 kg)
Power Requirements (Mexico Only)	110-127V ~ 50/60Hz	110-127V ~ 50/60Hz
Power Consumption (Mexico Only)	225 W	230 W

Environmental Considerations

Operating Temperature	10°C to 40°C (50°F to 104°F)
Operating Humidity	10% to 80%, non-condensing
Storage Temperature	-20°C to 45°C (-4°F to 113°F)
Storage Humidity	5% to 95%, non-condensing

Notes

- Design and specifications are subject to change without prior notice.
- This device is a Class B digital apparatus.
- For information about the power supply, and more information about power consumption, refer to the information on the label attached to the product.
 - On most models, the label is attached to the back of the TV. (On some models, the label is inside the cover terminal.)
- Your TV and its accessories may look different than the product images presented in this manual, depending on the model.
- All drawings are not necessarily to scale. Some dimensions are subject to change without prior notice. Refer to the dimensions before installing your TV. Not responsible for typographical or printed errors.
- To connect a LAN cable, use a CAT 7 (*STP type) cable for the connection.
 - * Shielded Twisted Pair

Decreasing power consumption

When you shut the TV off, it enters Standby mode. In Standby mode, it continues to draw a small amount of power. To decrease power consumption, unplug the power cord when you don't intend to use the TV for a long time.

Dimensions

Back panel detail / Rear view

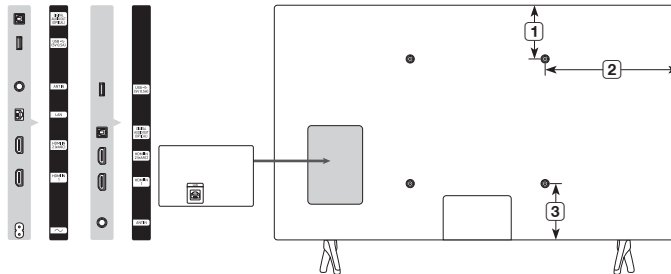

- The displayed image may differ from your TV, depending on the model.

(Unit: inches)

Model name	1	2	3
BE43T-H	3.6	14.9	10.3
BE50T-H	5.9	17.9	11.5
BE55T-H	8.1	20.2	11.8
BE65T-H	8.9	20.6	11.9
BE70T-H	10.7	23.0	11.8
BE75T-H	9.1	25.0	12.8

Licenses

DOLBY AUDIO™

HEVC Advance™
Covered by Patents at patentlist.hevcadvance.com

HDMI™
HIGH-DEFINITION MULTIMEDIA INTERFACE

The terms HDMI and HDMI High-Definition Multimedia Interface, and the HDMI Logo are trademarks or registered trademarks of HDMI Licensing LLC in the United States and other countries.

SAMSUNG

Contact SAMSUNG WORLD WIDE

If you have any questions or comments relating to Samsung products, please contact the Samsung service center.

Country	Samsung Service Center ☎	Web Site	Address
CANADA	1-800-SAMSUNG (726-7864)	www.samsung.com/ca/ support (English) www.samsung.com/ca_fr/ support (French)	Samsung Electronics Canada Inc. 2050 Derry Road West Mississauga, Ontario L5N 0B9 Canada
U.S.A	1-800-SAMSUNG (726-7864)	www.samsung.com/us/ support	Samsung Electronics America, Inc. 85 Challenger Road Ridgefield Park, NJ 07660

accessibility contact information in U.S.A. : accessibility@sea.samsung.com

If you experience issues, please do not take the TV back to the store.

In the United States of America, call us at 1-800-SAMSUNG (1-800-726-7864) or visit us at www.samsung.com or www.samsung.com/spsn for support and warranty service.



For more information, see "Troubleshooting" in this manual or "FAQ" in the e-Manual.

Antes de leer este manual del usuario



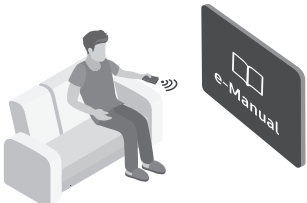

Este televisor viene con este manual del usuario y un e-Manual incluido.

Antes de leer este manual del usuario, revise lo siguiente:

	Manual del usuario	Lea el presente manual del usuario provisto para ver información sobre la seguridad del producto, instalación, accesorios, configuración inicial y especificaciones del producto.
	e-Manual	Para obtener más información sobre este televisor, lea el e-Manual incluido en el producto. <ul style="list-style-type: none">• Para iniciar el e-Manual, Inicio > Configuración > Soporte técnico > Abrir e-Manual



En el sitio web (www.samsung.com) puede descargar los manuales y ver su contenido en su computadora o dispositivo móvil.

Información sobre las funciones de ayuda del e-Manual

	Buscar	Seleccione un elemento de los resultados de la búsqueda para cargar la página correspondiente.
	Índice	Seleccione una palabra clave para navegar hasta la página correspondiente.
	Mapa del sitio	Muestra las listas para cada elemento del e-Manual.
	Recién vistos	Seleccione un tema de la lista de temas recién vistos.

- Desde el e-Manual no se puede acceder a algunas pantallas de menú.







Información sobre las funciones de los botones que aparecen en las páginas del e-Manual por tema

	Int. Ahora	Permite acceder al elemento del menú correspondiente y probar la función de inmediato.
	Vincular	Acceda inmediatamente a un tema subrayado al que se hace referencia en una página del e-Manual.

¡Advertencia! Instrucciones de seguridad importantes

Lea las instrucciones de seguridad antes de utilizar el televisor.

Consulte la siguiente tabla para obtener una explicación de los símbolos que su producto Samsung puede presentar.

PRECAUCIÓN			Producto de Clase II: Este símbolo indica que no es necesaria una conexión eléctrica de seguridad (toma de tierra). Si un producto con cable de corriente no tiene este símbolo, el producto DEBE contar con una puesta a tierra (masa) de protección confiable.
PELIGRO DE DESCARGA ELÉCTRICA. NO ABRIR.			
PRECAUCIÓN: PARA REDUCIR EL RIESGO DE DESCARGA ELÉCTRICA, NO RETIRE LA CUBIERTA (NI LA PARTE POSTERIOR). NO CONTIENE PIEZAS QUE EL USUARIO PUEDA REPARAR. ENCOMIENDE LAS REPARACIONES AL PERSONAL CALIFICADO.			Voltaje CA: La tensión nominal marcada con este símbolo es CA.
	Este símbolo indica que el dispositivo contiene alto voltaje. Es peligroso establecer cualquier tipo de contacto con cualquier parte interna del producto.		Voltaje CC: La tensión nominal marcada con este símbolo es CC.
	Este símbolo indica que con este producto se incluye documentación importante relativa a la operación y el mantenimiento.		Precaución. Consulte las instrucciones antes de usar: Este símbolo indica que se debe consultar el manual del usuario para obtener información relacionada con la seguridad.

- Las ranuras y aberturas existentes en la unidad y en la parte trasera o inferior se facilitan para proporcionar la ventilación necesaria. A fin de garantizar el funcionamiento confiable de este aparato y para evitar que se recaliente, dichas ranuras y aberturas nunca deben bloquearse ni cubrirse.
 - No coloque este aparato en un espacio cerrado, como una estantería o un gabinete integrado, a menos que se proporcione la ventilación suficiente.
 - No coloque este aparato cerca o sobre un radiador o calefactor, ni en un lugar expuesto a la luz directa del sol.
 - No coloque recipientes (jarrones, etc.) que contengan agua sobre este aparato ya que podría representar riesgo de incendio o descarga eléctrica.
- No exponga este aparato a la lluvia ni lo coloque cerca del agua (cerca de una bañera, lavamanos, pileta de la cocina o recipientes para lavar la ropa ni cerca de una piscina, etc.). Si el aparato se mojara accidentalmente, desenchúfelo y comuníquese con un distribuidor autorizado de inmediato.
- Este aparato utiliza pilas. En su comunidad pueden existir normativas ambientales que exijan que deseche las pilas adecuadamente. Comuníquese con las autoridades locales para obtener información sobre disposición y reciclaje.
- No sobrecargue las tomas de la pared, los cables de extensión ni los adaptadores por encima de su capacidad, ya que esto puede provocar un incendio o una descarga eléctrica.
- Los cables de alimentación deben colocarse de forma que no puedan pisarse ni quedar atrapados por objetos encima o contra ellos. Preste especial atención a los extremos del cable en las tomas de pared y en el punto en el que salen del aparato.

- A fin de proteger el aparato contra las tormentas eléctricas o cuando no se lo utiliza durante períodos prolongados, desenchúfelo de la toma de pared y desconecte la antena o el sistema de cable. Eso evitará que el aparato sufra daños por rayos y picos de tensión.
- Antes de enchufar el cable de alimentación de CA al televisor, asegúrese de que el voltaje operativo del televisor coincida con el voltaje de su fuente de alimentación eléctrica. Consulte la sección de especificaciones de alimentación del manual y/o la etiqueta de la alimentación eléctrica del producto para conocer la información de voltaje y amperaje.
- No inserte ningún objeto metálico en las piezas abiertas del aparato. Hacerlo puede generar una descarga eléctrica.
- Para evitar una descarga eléctrica, nunca toque el interior del aparato. Únicamente un técnico calificado debe abrir el aparato.
- Asegúrese de enchufar el cable de alimentación hasta que esté insertado firmemente. Cuando desconecte el cable de una toma de pared, asegúrese de tirar del enchufe del cable. Nunca desenchufe jalando el cable. No toque el cable de alimentación con las manos mojadas.
- Si el aparato no funciona normalmente, en especial si emite sonidos u olores extraños, desenchúfelo de inmediato y comuníquese con un distribuidor o centro de servicio autorizado de Samsung.
- Asegúrese de desenchufar el enchufe de la toma si el televisor no se usará o si no va a estar en casa por un período prolongado (en especial cuando niños, ancianos o personas discapacitadas quedarán solos en la casa).
 - El polvo acumulado puede provocar una descarga eléctrica, una fuga de electricidad o un incendio al hacer que el cable de alimentación suelte chispas o calor o al deteriorarse el aislamiento.
- Asegúrese de contactarse con un centro de servicio autorizado para obtener información si va a instalar su televisor en un lugar con mucho polvo, temperaturas altas o bajas, altos niveles de humedad, sustancias químicas, o en lugares donde vaya a funcionar las 24 horas del día, como aeropuertos, estaciones de ferrocarril, etc. No hacerlo puede provocar daños graves al televisor.
- Use únicamente un enchufe y una toma de pared con una conexión a tierra adecuada.
 - Una conexión a tierra no adecuada puede provocar una descarga eléctrica o daños al equipo. (Únicamente para los equipos Clase I).
- Para apagar este aparato completamente debe desconectarlo de la toma de pared. Para garantizar que pueda desconectar este aparato rápidamente en caso necesario, asegúrese de que la toma de pared y el enchufe sean fácilmente accesibles.
- Almacene los accesorios (pilas, etc.) en un lugar fuera del alcance de los niños.
- No deje caer el producto ni lo golpee. Si el producto se daña, desconecte el cable de alimentación y comuníquese con un centro de servicio.
- Para limpiar este aparato, desconecte el cable de alimentación de la toma de pared y limpie el aparato con un paño suave y seco. No use sustancias químicas como cera, benceno, alcohol, diluyentes, insecticida, desodorantes ambientales, lubricantes o detergente. Estos productos químicos pueden dañar el aspecto del televisor o borrar las impresiones del producto.
- No exponga este aparato a goteos ni salpicadura.
- No deseche las pilas en el fuego.
- No genere un cortocircuito, desensamble ni recaliente las pilas.
- **PRECAUCIÓN:** Hay peligro de explosión si reemplaza las pilas usadas en el control remoto por otras de un tipo incorrecto. Reemplácelas únicamente por el mismo tipo o un tipo equivalente.
- **ADVERTENCIA - A FIN DE EVITAR QUE SE DISEMINE EL FUEGO, MANTENGA LAS VELAS Y LAS LLAMAS ABIERTAS ALEJADAS DEL PRODUCTO EN TODO MOMENTO.**
- Tenga cuidado al tocar el televisor si ha estado encendido por un período de tiempo. Algunas partes pueden estar calientes al tacto.



Seguridad de Internet

Samsung toma una serie de medidas para proteger sus Smart TV compatibles con Internet contra incursiones no autorizadas y piratería informática. Por ejemplo, algunas comunicaciones sensibles entre el televisor y los servidores de Internet están cifradas. Además, el sistema operativo del televisor incorpora controles para impedir la instalación de aplicaciones no autorizadas.

A pesar de estas medidas de protección del Smart TV y la información personal, ni los dispositivos conectados a Internet ni las transmisiones son completamente seguros. Por lo tanto, le instamos a tomar medidas de seguridad adicionales para proteger su televisor, asegurar la conexión a Internet y minimizar el riesgo de accesos no autorizados. Estas medidas se indican a continuación:

- Cuando Samsung lance actualizaciones de software para mejorar la seguridad del televisor, deberá instalarlas sin demora. Para recibir automáticamente estas actualizaciones, active **Actualización automática** en el menú del televisor (🏠 > ⚙️ **Configuración** > **Soporte técnico** > **Actualización de software** > **Actualización automática**). Cuando una actualización está disponible, aparece un mensaje emergente en la pantalla del televisor. Acepte la descarga del software y la actualización seleccionando **Sí**, cuando se le solicite. Tome las medidas necesarias para asegurar su punto de acceso y red inalámbrica. El manual del punto de acceso le proporcionará información adicional sobre cómo implementar las siguientes medidas:
 - Asegure la configuración de administración del punto de acceso inalámbrico con una contraseña exclusiva para evitar cambios no autorizados en la configuración de la seguridad.
 - Implemente un cifrado estándar (por ejemplo, cifrado WPA2) en su punto de acceso inalámbrico para asegurar la señal de la red inalámbrica.
 - Asegure el acceso a su red inalámbrica con una contraseña difícil de adivinar.
 - Confirme que la configuración del firewall del punto de acceso (si tiene uno instalado) está habilitada.
 - Asegúrese de que todos sus dispositivos conectados a Internet estén protegidos por el firewall de la red.
 - Si su punto de acceso o módem tiene un botón de modo de espera, utilícelo para desconectar su red doméstica de Internet cuando no la utilice.
- Utilice contraseñas seguras para todas sus cuentas de Internet (Netflix, Facebook, etc.).
- Si en la pantalla del televisor aparecen mensajes inesperados que le piden permiso para vincular un dispositivo o habilitar una sesión remota, NO lo acepte.
- No visite sitios web sospechosos ni instale programas que no considere seguros. Recomendamos a los usuarios que instalen únicamente las aplicaciones autorizadas que proporciona Samsung a través de Samsung Smart Hub.

Las figuras e ilustraciones de este Manual del usuario se ofrecen como referencia solamente y pueden ser distintas del aspecto real del producto. El diseño y las especificaciones del producto están sujetos a cambios sin previo aviso.

Antes de usar el equipo lea este manual para evitar fallas y guarde para futuras referencias.

Contenido

Antes de leer este manual del usuario	2
¡Advertencia! Instrucciones de seguridad importantes	3
01 Contenido del paquete	
02 Instalación del televisor	
Instalación del televisor en la pared	8
Ventilación adecuada del televisor	9
Precaución de seguridad: Fijación del televisor a la pared para evitar caídas	10
03 El control remoto	
Acerca de los botones en el control remoto	11
Instalación de las pilas del control remoto	12
04 Configuración inicial	
Uso de Controlador TV	13
05 Solución de problemas y mantenimiento	
Solución de problemas	14
¿Qué es el soporte técnico remoto?	16
Sensor Eco y brillo de la pantalla	16
Cuidado del televisor	17
06 Especificaciones y otra información	
Especificaciones	18
Consideraciones ambientales	19
Reducción del consumo de energía	20
Dimensiones	20
Licencias	20

01 Contenido del paquete

Asegúrese de que los siguientes elementos estén incluidos con su televisor. Si falta algún elemento, comuníquese con su distribuidor.

- Control remoto y pilas (AAA x 2)
 - Manual del usuario
 - Tarjeta de garantía / Guía de información legal
 - Cable de alimentación
-
- Los colores y las formas pueden variar según el modelo.
 - Los cables no incluidos pueden adquirirse por separado.
 - Verifique que no haya accesorios ocultos en los materiales de empaque cuando abra la caja.



Las pantallas se pueden dañar si se ejerce presión directa sobre ellas al manejarlas incorrectamente. Asegúrese de sujetar los bordes de la pantalla al levantar el televisor, como se muestra en la figura.



02 Instalación del televisor

Instalación del televisor en la pared



Si instala este televisor en una pared, siga exactamente las instrucciones establecidas por el fabricante. Si no se instala correctamente, el televisor puede deslizarse o caerse y provocar lesiones graves a niños o adultos y daños importantes al televisor.

- Consulte el manual de instalación provisto con el soporte de pared Samsung.
- Puede instalar el televisor en una pared con el soporte de pared (se vende por separado).

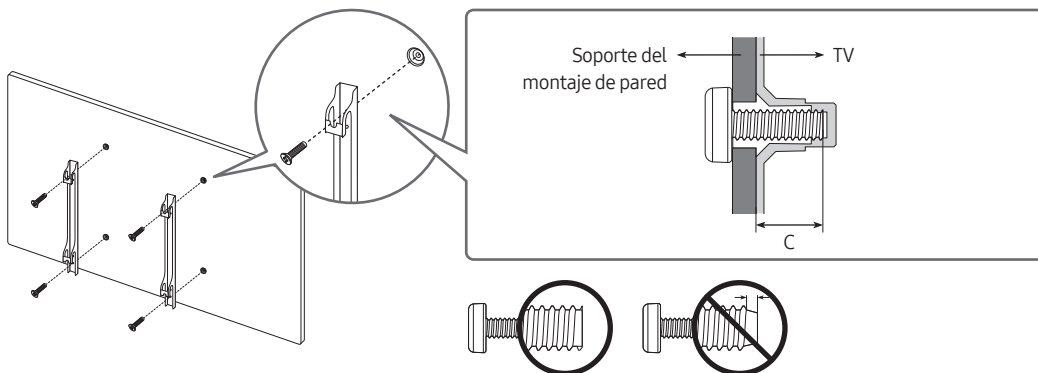

- Samsung Electronics no se hace responsable de los daños causados al producto o al usuario si se ha optado por instalar el montaje de pared por su cuenta.
- Para solicitar un kit de montaje de pared, comuníquese con el Centro de servicio de Samsung.
- Puede instalar el soporte de pared en una pared sólida, perpendicular al suelo. Antes de conectar el soporte de pared a superficies distintas de una placa de yeso, comuníquese con su distribuidor más cercano para obtener información adicional. Si instala el televisor en el techo o en una pared inclinada, puede caer y causar graves lesiones personales.
- Recomendamos ajustar los cuatro tornillos VESA cuando se instala un soporte de pared.
- Si desea instalar un soporte de pared que se coloque en la pared solo con dos tornillos superiores, asegúrese de usar el soporte de pared Samsung que admita este tipo de instalación. (Es posible que no pueda comprar este tipo de soporte de pared según su región geográfica).
- Las dimensiones estándar de los soportes de pared se muestran en la tabla que sigue.
- Si instala un soporte de pared de terceros, tenga en cuenta que la longitud de los tornillos que puede usar para ajustar el televisor en el soporte se muestra en la columna C de la siguiente tabla.

Tamaño del televisor en pulgadas	Especificaciones orificios tornillos VESA (A * B) en milímetros	C (mm)	Tornillo estándar	Cantidad	
43-55	200 x 200	20-22	M8	4	
65-70	400 x 300				
75	400 x 400				



No instale el soporte de pared con el televisor encendido. Se podría producir una descarga eléctrica con riesgo de causar lesiones personales.

- No use tornillos con una longitud superior a la medida estándar o que no cumplan con las especificaciones de tornillos estándar VESA. Los tornillos que son demasiado largos pueden causar daños en el interior del televisor.
- Para soportes de pared que no cumplen las especificaciones de tornillos estándar VESA, la longitud de estos puede variar dependiendo de las especificaciones del soporte de pared.
- No apriete excesivamente los tornillos. Podría dañar el producto o provocar su caída con riesgo de causar lesiones personales. Samsung no se hace responsable de este tipo de accidentes.
- Samsung no se hace responsable de daños al producto o lesiones personales cuando se usa un soporte de pared que no cumple con las especificaciones VESA o si el cliente no sigue las instrucciones de instalación del producto.
- No instale el televisor con una inclinación de más de 15 grados.
- Siempre son necesarias dos personas para montar el televisor en la pared.

Ventilación adecuada del televisor

Al instalar el televisor, deje una distancia de al menos 4 pulgadas (10 cm) entre el televisor y otros objetos (paredes, laterales del gabinete, etc.) para asegurar una ventilación adecuada. No mantener una ventilación adecuada puede tener como consecuencia un incendio o un problema con el producto causados por un aumento en su temperatura interna.

- Cuando utiliza un soporte o un soporte de pared para instalar su televisor, le recomendamos que use únicamente las piezas proporcionadas por Samsung Electronics. Si utiliza piezas proporcionadas por otro fabricante, podría tener problemas con el producto o sufrir una lesión debido a la caída del producto.

Precaución de seguridad: Fijación del televisor a la pared para evitar caídas



Precaución: Jalar el televisor, empujarlo o colgarse de él puede provocar su caída. En especial, impida que los niños se cuelguen del televisor o lo desestabilicen. El televisor podría caerse sobre ellos y causarles lesiones graves o incluso la muerte. Siga las precauciones de seguridad del folleto de seguridad incluido con el televisor. Para mejorar la estabilidad y la seguridad, puede adquirir un dispositivo antivuelco e instalarlo como se explica a continuación.



ADVERTENCIA: Nunca coloque un televisor en una ubicación inestable. El televisor podría caer y causar lesiones personales graves o incluso la muerte. Muchas lesiones, en especial en el caso de los niños, pueden evitarse tomando sencillas precauciones como las siguientes:

- Utilice gabinetes o soportes recomendados por Samsung.
- Utilice muebles capaces de soportar el peso del televisor.
- Asegúrese de que el televisor no sobresalga en exceso del borde del mueble.
- Eduque a los niños acerca de los peligros de subirse al mueble para llegar al televisor o a los controles.
- Conecte los cables a su televisor de modo que no se tropiece con ellos, no los jale ni los enganche.
- Nunca coloque un televisor en una ubicación inestable.
- No coloque el televisor sobre muebles altos (por ejemplo, estantes o librerías) sin haber anclado el mueble y el televisor en un soporte adecuado.
- No coloque el televisor sobre una tela u otro material similar entre el televisor y el mueble.
- No coloque elementos que puedan invitar a los niños a treparse, tales como juguetes o controles remotos, a la parte superior del televisor o al mueble sobre el que se coloca el televisor.

Si va a reubicar el televisor actual, deberá aplicar las mismas consideraciones anteriores.

Para impedir que el televisor se caiga

1. Use los tornillos adecuados, ajuste firmemente los soportes a la pared.
Confirme que los tornillos estén bien fijados a la pared.
 - Es posible que necesite materiales adicionales, como anclajes, según el tipo de pared.
2. Use los tornillos del tamaño adecuado, ajuste firmemente los soportes al televisor.
 - Para las especificaciones de los tornillos, consulte "Tornillo estándar" en la tabla de la página 8.
3. Conecte los soportes fijados al televisor y los soportes fijados a la pared con una cadena duradera y resistente y ténsela firmemente.
 - Instale el televisor cerca de la pared para evitar que se caiga hacia atrás.
 - Conecte la cadena de modo que los soportes fijados a la pared estén a la misma altura o más bajos que los fijados al televisor.

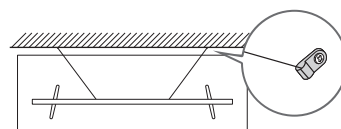
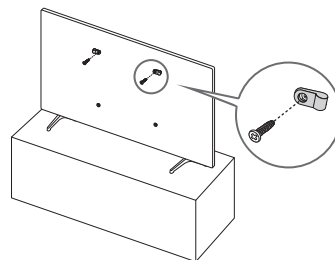

03 El control remoto

Acerca de los botones en el control remoto

- Las imágenes, los botones y las funciones del control remoto pueden variar dependiendo del modelo.
- El control remoto tiene puntos Braille en los botones de Encendido, Canal, Volumen y Seleccionar y puede ser utilizado por personas con discapacidades visuales.
- Es posible que, si usa el control remoto provisto con el televisor para controlar otro televisor, algunas funciones no operen correctamente.

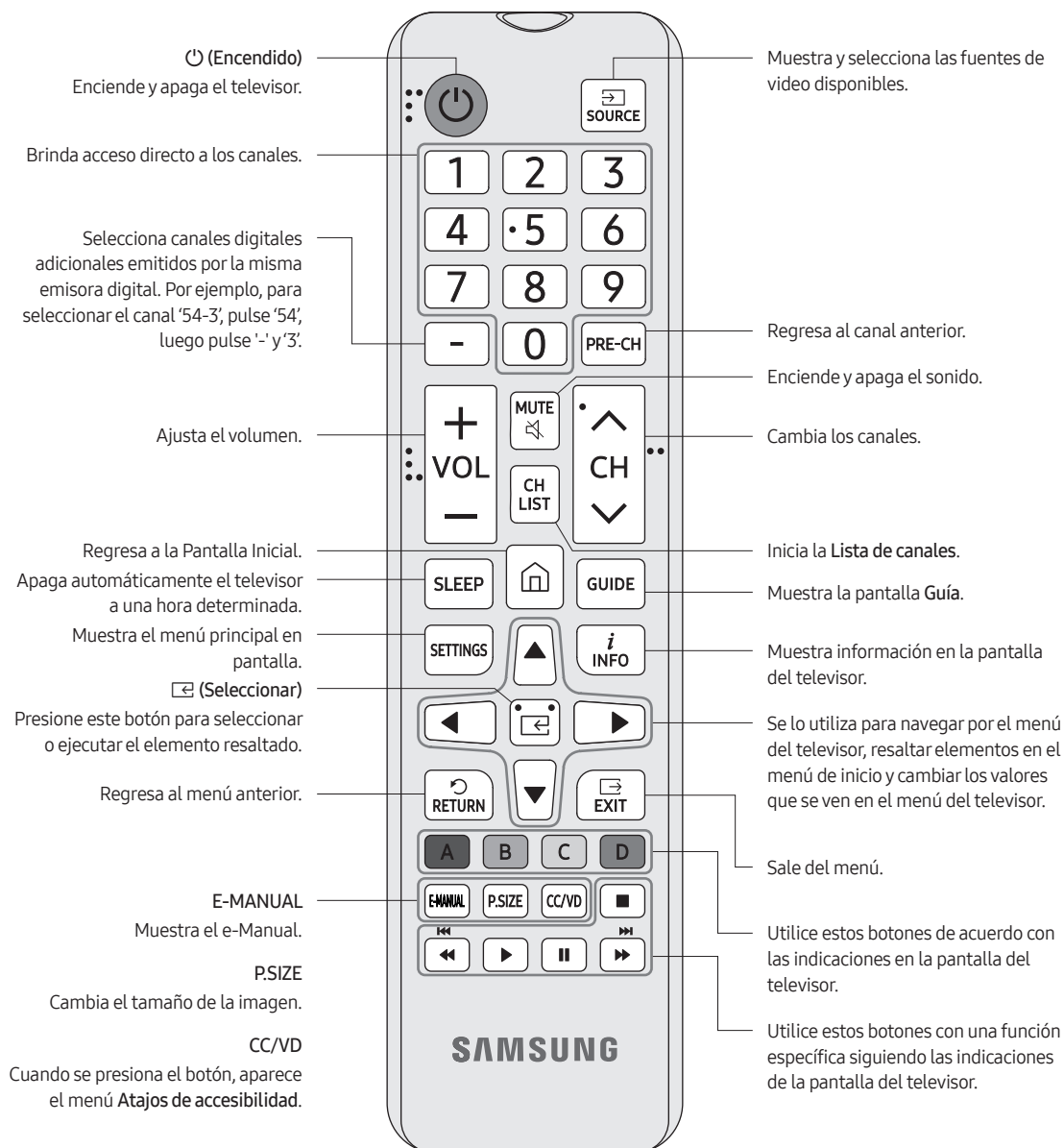

Instalación de las pilas del control remoto

Haga coincidir la polaridad de las pilas con los símbolos del compartimiento de las pilas.

- Utilice el control remoto a menos de 23 pies (7 metros) del televisor.
- La luz brillante puede afectar el funcionamiento del control remoto. Evite utilizarlo cerca de luces fluorescentes brillantes o carteles de neón.
- El color y la forma del control remoto pueden variar según el modelo.

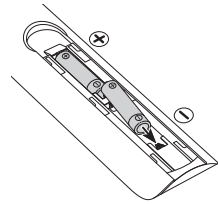

04 Configuración inicial

La primera vez que encienda el televisor, se iniciará inmediatamente la configuración inicial. Siga las instrucciones que se muestran en la pantalla y configure los ajustes básicos del televisor para que se adapten a su entorno de visualización.

Uso de Controlador TV

Puede encender el televisor con el botón **Controlador TV** en la parte inferior del televisor y, luego, usar el **Menú de control**. El **Menú de control** aparece cuando se presiona el botón **Controlador TV** con el televisor encendido. Para obtener más información sobre su uso, consulte la siguiente figura.

- La pantalla puede atenuarse si no se quitó la película protectora del logotipo de SAMSUNG o la parte inferior del televisor. Retire la película protectora.

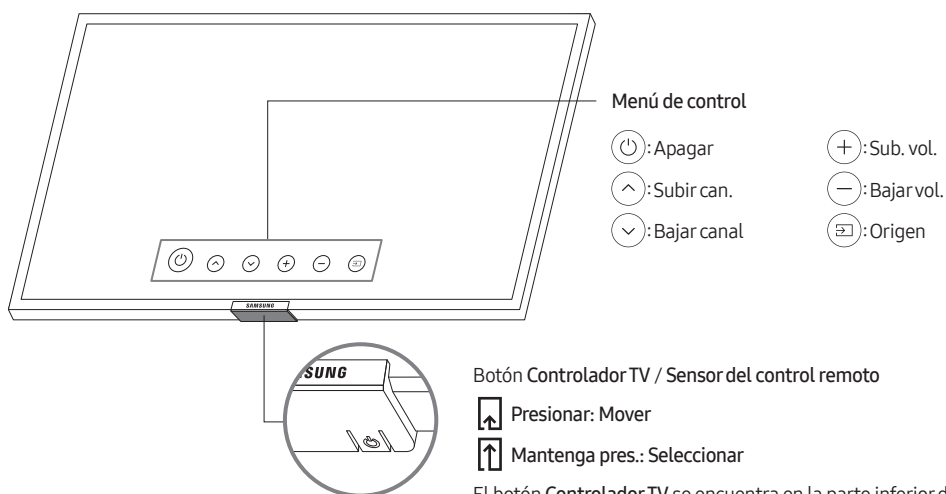

05 Solución de problemas y mantenimiento

Solución de problemas

Si cree que el televisor tiene un problema, revise primero esta lista de posibles problemas y soluciones. Como alternativa, revise también la sección Solución de problemas o la sección FAQ (Preguntas frecuentes) del e-Manual. Si ninguna de las sugerencias es aplicable, visite "www.samsung.com" y haga clic en Soporte o comuníquese con el centro de servicio de Samsung que aparece en la cubierta posterior de este manual.

- Para obtener información detallada sobre la solución de los problemas, vea los videos correspondientes en www.samsung.com/spsn.
- Este panel LED TFT está formado por un panel compuesto de subpíxeles que requieren una tecnología sofisticada para producirse. No obstante, es posible que existan algunos píxeles brillantes u oscuros en la pantalla. Estos píxeles no influirán en el desempeño del producto.
- Para mantener su televisor en óptimas condiciones, actualícelo al software más reciente. Use las funciones **Actualizar ahora** o **Actualización automática** del menú del televisor (🏠 > ⚙️ Configuración > Soporte técnico > Actualización de software > Actualizar ahora o Actualización automática).

El televisor no se enciende.

- Verifique que el cable de alimentación de CA esté bien conectado en la toma de pared y en el televisor.
- Asegúrese de que la toma de pared funcione y que el indicador de encendido de la parte inferior del televisor esté encendido de color rojo continuo.
- Intente con presionar el botón **Controlador TV** en la parte inferior del televisor para asegurarse de que el problema no esté en el control remoto. Si el televisor se enciende, consulte "El control remoto no funciona".

No hay imagen/video/sonido o hay distorsión en imagen/video/sonido de un dispositivo externo o en el televisor se muestra "Señales Débiles o Inexistentes" o no se encuentra el canal.

- Ejecute un autodiagnóstico del televisor para determinar si el problema tiene su origen en el televisor o en el dispositivo (🏠 > ⚙️ Configuración > Soporte técnico > Cuidado del dispositivo > Autodiagnóstico > Prueba de imagen o Prueba de sonido).
- Si los resultados de la prueba son normales, asegúrese de que la conexión del dispositivo sea correcta y que todos los cables estén completamente insertados.
- Desconecte y vuelva a conectar todos los cables del televisor y de los dispositivos externos. Use nuevos cables, si es posible, y confirme que esté seleccionada la fuente de entrada correcta (🏠 > ➡️ Origen).
- Desconecte y vuelva a conectar el cable de alimentación de los dispositivos conectados para reiniciarlos. Si el problema continúa, consulte la guía de conexión del manual del usuario del dispositivo conectado.
- Si no utiliza un receptor de cable o decodificador y su televisor recibe señales de televisión de una antena o de un conector de cable de pared, ejecute **Prog. Automática** para buscar canales (🏠 > ⚙️ Configuración > Emisión > Prog. Automática).

El control remoto no funciona.

- Revise si el indicador de encendido de la parte inferior del televisor parpadea cuando presiona el botón de encendido del control remoto. Si no parpadea, reemplace las pilas del control remoto.
- Asegúrese de que las pilas estén instaladas con sus polos (+/-) en la dirección correcta.
- Intente apuntar el control remoto directamente al televisor desde una distancia de 5 a 6 pies (1.5-1.8 m).

El control remoto del receptor de cable o decodificador no enciende ni apaga el televisor, ni ajusta el volumen.

- Programe el control remoto del receptor de cable o decodificador para que haga funcionar el televisor. Consulte el manual del usuario del receptor de cable o decodificador para conocer el código del televisor SAMSUNG.

La configuración del televisor se pierde luego de 5 minutos.

- El televisor está en **Modo comercial**. Cambie el **Modo de uso** del menú **Administrador de sistema** a **Modo doméstico** (🏠 > ⚙️ Configuración > General > Administrador de sistema > Modo de uso > Modo doméstico).





Wi-Fi intermitente

- Asegúrese de que el televisor tenga una conexión de red (🏠 > ⚙️ Configuración > General > Red > Estado de red).
- Asegúrese de que la contraseña Wi-Fi se ingresó correctamente.
- Verifique la distancia entre el módem o punto de acceso y el televisor. La distancia no debe superar los 50 pies (15.2 m).
- No utilice o apague los dispositivos inalámbricos para reducir las interferencias. Verifique también que no haya obstáculos entre el televisor y el módem o punto de acceso. (La intensidad de la señal Wi-Fi puede verse reducida por aparatos, teléfonos inalámbricos, paredes de piedra/chimeneas, etc.)



- Comuníquese con su proveedor de servicios de Internet (ISP) y solicítele que reinicie su circuito de red para volver a registrar las direcciones MAC de su nuevo módem o punto de acceso y el televisor.

Problemas con aplicaciones de video (Youtube, etc.)

- Cambie el DNS a 8.8.8.8. Seleccione  >  Configuración > General > Red > Estado de red > Ajustes IP > Ajuste DNS > Ingresar en forma manual > Servidor DNS > ingrese 8.8.8.8 > Aceptar.
- Restablezca la configuración seleccionando  >  Configuración > Soporte técnico > Cuidado del dispositivo > Autodiagnóstico > Restablecer Smart Hub.



¿Qué es el soporte técnico remoto?

El servicio de soporte remoto de Samsung le ofrece soporte personalizado con un técnico de Samsung que de manera remota puede:

- Diagnosticar su televisor
- Ajustar la configuración de su televisor
- Restablecer los parámetros de fábrica de su televisor
- Instalar las actualizaciones de firmware recomendadas



¿Cómo funciona el soporte técnico remoto?

Puede obtener fácilmente el servicio de soporte remoto Samsung para su televisor.

1. Comuníquese con el centro de servicio de Samsung y solicite soporte remoto.
2. Abra el menú de su televisor y vaya al menú **Soporte técnico**. ( >  Configuración > Soporte técnico)
3. Seleccione **Administración remota** y lea y acepte los acuerdos de servicio. Cuando aparezca la pantalla de PIN, proporcione el número PIN al técnico.
4. El técnico accederá a su televisor.

Sensor Eco y brillo de la pantalla



El Sensor Eco ajusta automáticamente el brillo del televisor. Esta función mide el nivel de luz de la habitación y optimiza automáticamente el nivel de brillo del televisor para reducir el consumo de energía. Si desea desactivar esta función, vaya a  >  Configuración > General > Solución Eco > Detección de luz ambiental.

- Si la pantalla está demasiado oscura mientras mira televisión en un ambiente oscuro, puede deberse al **Detección de luz ambiental**.
- El sensor eco se encuentra en la parte inferior del televisor. No bloquee el sensor con ningún objeto. Puede disminuir el brillo de la imagen.

Cuidado del televisor

- Si se colocó un autoadhesivo en la pantalla del televisor, al extraerlo pueden quedar restos. Limpie los restos antes de mirar televisión.
- La parte exterior y la pantalla del televisor podrían rayarse durante la limpieza. Asegúrese de limpiar la parte exterior y la pantalla utilizando un paño suave para evitar que se rayen.
- No rocíe agua ni líquidos directamente sobre el televisor. Cualquier líquido que ingrese al producto puede ocasionar fallas, incendio o descarga eléctrica.
- Para limpiar la pantalla, apague el televisor y elimine suavemente manchas y huellas de dedos del panel con un paño de microfibras. Limpie el cuerpo o el panel del televisor con un paño suave humedecido con una pequeña cantidad de agua. Luego, retire la humedad con un paño seco. Durante la limpieza, no aplique una fuerza excesiva sobre la superficie del panel ya que podría dañarlo. No utilice nunca líquidos inflamables (como benceno, solventes, etc.) ni agentes limpiadores. Para eliminar manchas difíciles, rocíe una pequeña cantidad de limpiador de pantallas en un paño de microfibra y, luego, use el paño para limpiar las manchas.

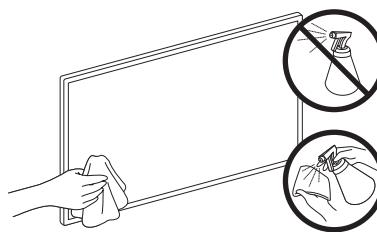

06 Especificaciones y otra información

Especificaciones

Nombre del modelo	BE43T-H	BE50T-H
Resolución de pantalla	3840 x 2160	3840 x 2160
Tamaño de pantalla Diagonal Medición en diagonal	Clase 43" 42.5 pulgadas	Clase 50" 49.5 pulgadas
Sonido (salida)	20 W	20 W
Dimensiones (An x Al x Pr) Cuerpo principal Con el soporte	37.9 x 22.0 x 2.3 pulgadas (963.9 x 558.9 x 59.6 mm) 37.9 x 24.8 x 7.9 pulgadas (963.9 x 628.9 x 200.5 mm)	44.0 x 25.4 x 2.4 pulgadas (1116.8 x 644.2 x 59.9 mm) 44.0 x 28.1 x 9.8 pulgadas (1116.8 x 713.6 x 249.7 mm)
Peso Sin el soporte Con el soporte	17.9 lbs (8.1 kg) 18.3 lbs (8.3 kg)	25.1 lbs (11.4 kg) 25.6 lbs (11.6 kg)
Requisitos de electricidad (solo México)	110-127V ~ 50/60Hz	110-127V ~ 50/60Hz
Consumo de energía (solo México)	120 W	125 W
Nombre del modelo	BE55T-H	BE65T-H
Resolución de pantalla	3840 x 2160	3840 x 2160
Tamaño de pantalla Diagonal Medición en diagonal	Clase 55" 54.6 pulgadas	Clase 65" 64.5 pulgadas
Sonido (salida)	20 W	20 W
Dimensiones (An x Al x Pr) Cuerpo principal Con el soporte	48.4 x 27.8 x 2.4 pulgadas (1230.5 x 707.2 x 59.9 mm) 48.4 x 30.6 x 9.8 pulgadas (1230.5 x 778.3 x 249.7 mm)	57.1 x 32.7 x 2.4 pulgadas (1449.4 x 830.3 x 59.9 mm) 57.1 x 35.6 x 11.2 pulgadas (1449.4 x 905.2 x 283.5 mm)
Peso Sin el soporte Con el soporte	30.6 lbs (13.9 kg) 31.3 lbs (14.2 kg)	45.4 lbs (20.6 kg) 46.1 lbs (20.9 kg)
Requisitos de electricidad (solo México)	110-127V ~ 50/60Hz	110-127V ~ 50/60Hz
Consumo de energía (solo México)	140 W	190 W

Nombre del modelo	BE70T-H	BE75T-H
Resolución de pantalla	3840 x 2160	3840 x 2160
Tamaño de pantalla Diagonal Medición en diagonal	Clase 70" 69.5 pulgadas	Clase 75" 74.5 pulgadas
Sonido (salida)	20 W	20 W
Dimensiones (An x Al x Pr) Cuerpo principal Con el soporte	61.9 x 34.4 x 2.4 pulgadas (1572.4 x 874.5 x 59.9 mm) 61.9 x 37.8 x 13.4 pulgadas (1572.4 x 959.0 x 339.9 mm)	65.9 x 37.7 x 2.4 pulgadas (1673.2 x 958.2 x 59.9 mm) 65.9 x 41.1 x 13.4 pulgadas (1673.2 x 1043.0 x 339.9 mm)
Peso Sin el soporte Con el soporte	53.4 lbs (24.2 kg) 54.5 lbs (24.7 kg)	67.0 lbs (30.4 kg) 67.9 lbs (30.8 kg)
Requisitos de electricidad (solo México)	110-127V ~ 50/60Hz	110-127V ~ 50/60Hz
Consumo de energía (solo México)	225 W	230 W

Consideraciones ambientales

Temperatura de funcionamiento	10°C a 40°C (50°F a 104°F)
Humedad de funcionamiento	10% a 80%, sin condensación
Temperatura de almacenamiento	-20°C a 45°C (-4°F a 113°F)
Humedad de almacenamiento	5% a 95%, sin condensación

Notas

- El diseño y las especificaciones pueden cambiar sin previo aviso.
- Este dispositivo es un aparato digital Clase B.
- Para obtener información sobre la fuente de alimentación y más información sobre el consumo de energía, consulte la información de la etiqueta adherida al producto.
 - En la mayoría de los modelos, la etiqueta está adherida a la parte posterior del televisor. (En algunos modelos, la etiqueta se encuentra dentro de la tapa de terminales.)
- Su televisor y los accesorios pueden diferir de las imágenes del producto que se presentan en este manual, dependiendo del modelo.
- No todos los planos son necesariamente a escala. Algunas dimensiones pueden cambiar sin previo aviso. Consulte las dimensiones del televisor antes de efectuar la instalación. No se responsabiliza por errores tipográficos o de impresión.
- Para conectar un cable LAN, use un cable CAT 7 (tipo *STP) para la conexión.
 - * Shielded Twisted Pair

Reducción del consumo de energía

Cuando el televisor se apaga, entra en modo en espera. En el modo en espera, continúa consumiendo una pequeña cantidad de energía. Para disminuir el consumo de energía desenchufe el cable de alimentación cuando no vaya a usar el televisor durante un tiempo prolongado.

Dimensiones

Detalle / Vista posterior del panel trasero

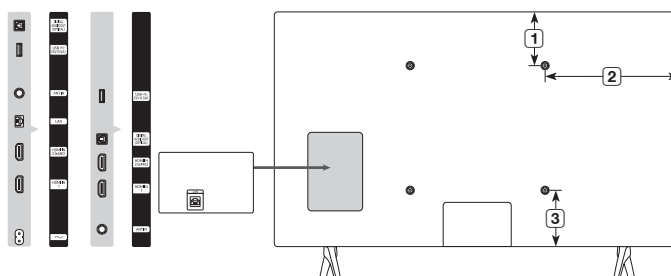

- La imagen visualizada puede diferir de su televisor según el modelo.

(Unidad: pulgadas)

Nombre del modelo	1	2	3
BE43T-H	3.6	14.9	10.3
BE50T-H	5.9	17.9	11.5
BE55T-H	8.1	20.2	11.8
BE65T-H	8.9	20.6	11.9
BE70T-H	10.7	23.0	11.8
BE75T-H	9.1	25.0	12.8

Licencias



The terms HDMI and HDMI High-Definition Multimedia Interface, and the HDMI Logo are trademarks or registered trademarks of HDMI Licensing LLC in the United States and other countries.

Esta página se ha dejado
intencionadamente en
blanco.

Esta página se ha dejado
intencionadamente en
blanco.

Esta página se ha dejado
intencionadamente en
blanco.

SAMSUNG

Contact SAMSUNG WORLD WIDE

If you have any questions or comments relating to Samsung products, please contact the Samsung service center.

Contacte con SAMSUNG WORLD WIDE

Si tiene alguna pregunta o comentario acerca de productos Samsung, por favor visite www.samsung.com/mx/support (Servicio en Línea) o bien contacte con el Centro de servicio de Samsung al 01800-726-7864.

Country	Samsung Service Center ☎	Web Site
MEXICO	01-800-SAMSUNG (726-7864)	www.samsung.com/mx/support
	Dirección: General Mariano Escobedo 476 Piso 8 Col. Anzures Miguel Hidalgo, Ciudad de México CP11590	
ARGENTINA	0800-555-SAMS(7267)	www.samsung.com/ar
URUGUAY	0800-SAMS(7267)	www.samsung.com/uy
PARAGUAY	0800-11-SAMS(7267)	www.samsung.com/py
BRAZIL	0800-124-421 (Demais cidades e regiões) 4004-0000 (Capitais e grandes centros)	www.samsung.com/br/support
CHILE	800-SAMSUNG(726-7864)	www.samsung.com/cl/support
BOLIVIA	800-10-7260	www.samsung.com/cl/support
COLOMBIA	Bogotá en el 600 12 72 Sin costo en todo el país 01 8000 112 112 Y desde tu celular #726	www.samsung.com/co/support
COSTA RICA	00-800-1-SAMSUNG (726-7864)	www.samsung.com/latin/support (Spanish) www.samsung.com/latin_en/support (English)
DOMINICAN REPUBLIC	1-800-751-2676	www.samsung.com/latin/support (Spanish) www.samsung.com/latin_en/support (English)
ECUADOR	1-800-SAMSUN (72-6786)	www.samsung.com/latin/support (Spanish) www.samsung.com/latin_en/support (English)
EL SALVADOR	8000-SAMSUNG (726-7864)	www.samsung.com/latin/support (Spanish) www.samsung.com/latin_en/support (English)
GUATEMALA	1-800-299-0033	www.samsung.com/latin/support (Spanish) www.samsung.com/latin_en/support (English)
HONDURAS	800-2791-9111	www.samsung.com/latin/support (Spanish) www.samsung.com/latin_en/support (English)
JAMAICA	1-800-SAMSUNG (726-7864)	www.samsung.com/latin_en/support (English)
NICARAGUA	001-800-5077267	www.samsung.com/latin/support (Spanish) www.samsung.com/latin_en/support (English)
PANAMA	800-0101	www.samsung.com/latin/support (Spanish) www.samsung.com/latin_en/support (English)
PERU	080077708 Desde teléfonos fijos, públicos o celulares	www.samsung.com/pe/support
PUERTO RICO	1-800-682-3180	www.samsung.com/latin/support (Spanish) www.samsung.com/latin_en/support (English)
TRINIDAD & TOBAGO	1-800-SAMSUNG (726-7864)	www.samsung.com/latin/support (Spanish) www.samsung.com/latin_en/support (English)
VENEZUELA	0-800-100-5303	www.samsung.com/latin/support (Spanish) www.samsung.com/latin_en/support (English)

(solo México)

IMPORTADO POR : SAMSUNG ELECTRONICS MÉXICO S.A. DE C.V.

GENERAL MARIANO ESCOBEDO 476 PISO 8
COL. ANZURES, DELEGACIÓN MIGUEL HIDALGO, México, Ciudad de México C.P.11590
TEL : 01 (55) 5747-5100 / 01 800 726 7864

