

If you have any questions or need a detailed manual, please visit our support website at

- Si tiene cualquier pregunta o necesita un manual detallado, por favor visite nuestro sitio web de soporte en
- Si vous avez des questions ou avez besoin d'un manuel détaillé, veuillez visiter notre site de soutien au

www.philips.com/support

32PFL4908

29PFL4908

Quick Start

ES Inicio Rápido FR Démarrage Rapide

1. What's in the box ES Qué hay en la caja FR Contenu de la boîte

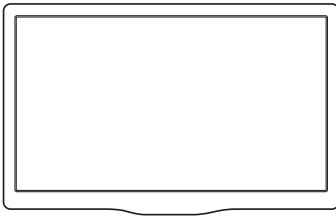

M4 x 0.984" (25mm)

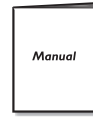
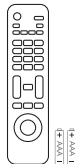
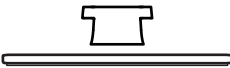

- Información sobre la garantía, manual, Inicio rápido
- Information de garantie, manuel, démarrage rapide

PHILIPS

Wired

ES Por cable

FR Cable

Please connect a live Ethernet cable from your modem to the back / side of this TV before proceeding with the setup below.

- Antes de continuar con la configuración siguiente, conecte un cable Ethernet del módem a la parte trasera / lateral de este TV.
- Veuillez raccorder un câble Ethernet actif de votre modem à l'arrière / côté de ce téléviseur avant de poursuivre avec le paramétrage cidessous.



Ethernet cable

- cable Ethernet
- câble Ethernet

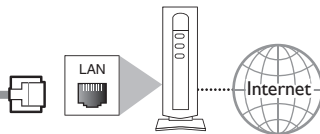

Modem

- Módem
- Modem

3

Language	Network settings assistant	Start now
Channels	Manual network	Help
Preferences	Connection test	Start now
Network	Setting status	Information
Restore default settings	Home network	Remember

Select **Network settings assistant**, then **Start now**.

- Seleccionar **Asistente para la configuración en red**, y luego **Iniciar ahora**.
- Sélectionnez **Assistant de paramétrage réseau**, puis **Démarrer**.

4

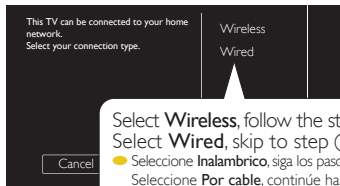



Select **Wireless**, follow the steps below. Select **Wired**, skip to step 7.

- Seleccionar **Inalámbrico**, siga los pasos a continuación. Seleccione **Por cable**, continúe hasta el paso 7.
- Sélectionnez **Sans fil**, suivez les étapes ci-dessous. Sélectionnez **Cable**, passez à l'étape 7.

Press WPS button on your router within 2 minutes.

- Presione el botón WPS primero antes de 2 minutos.
- Appuyez sur le bouton WPS d'abord dans un délai de 2 minutes.

Select the desired network. If the network with  icon is selected, enter the security code.

- Seleccionar la red deseada. Introduzca el código de seguridad una vez seleccionada la red con  el icono.
- Sélectionnez le réseau désiré. Si le réseau avec  l'icône est sélectionné, saisissez le code de sécurité.

7

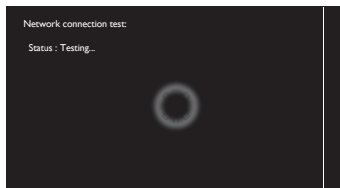

Enjoy your Net TV!

- ¡Disfrute su NetTV!
- Profitez de votre NetTV!

Network service icons may differ according to country you set. VUDU can only be viewed in the USA and Netflix (version 3.1) equipped with this unit is applicable in the USA and Canada only.

• Los iconos de servicio de red pueden diferir de acuerdo al país que configure. VUDU sólo se puede ver en los EUA y Netflix (versión 3.1) equipado en esta unidad es aplicable sólo en los EUA y Canadá.

• Les icônes de service de réseau peuvent varier selon le pays sélectionné. VUDU peut seulement être vue aux États-Unis et Netflix (version 3.1) doté de cet appareil est disponible seulement aux États-Unis et au Canada.



Wirelessconnect

Wireless connection... Easily browse everything from the internet on your TV.

FILM FRESH

vudu

PANDORA

NETFLIX

huluPLUS

e.t.c.

9. Network setup

ES Instalación de la red
FR Installation d'un réseau

Wireless ES Inalámbrico FR Sans fil

Please note the name of your wireless network, security type, and security code of the wireless router before you go to **6b**.

- Por favor observe el nombre de su red inalámbrica, tipo de seguridad, y código de seguridad del router inalámbrico antes de continuar a **6b**.
- Veuillez noter le nom de votre réseau sans fil, le type et le code de sécurité du routeur sans fil avant de passer à **6b**.

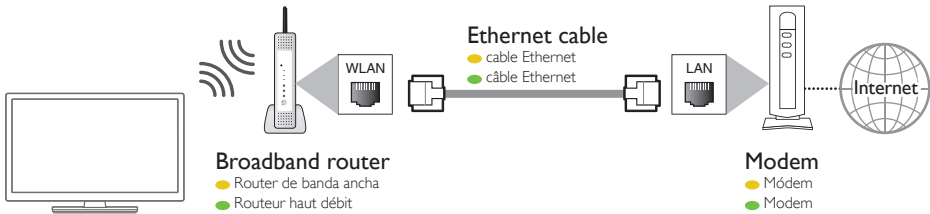

1

Press **MENU**, select **Setup**.
● Pulsar **MENU**, seleccionar **Configuración**.
● Appuyez sur **MENU**, sélectionnez **Configuration**.

2

Select **Installation**, then **Network**.
● Seleccionar **Instalación**, y luego **Red**.
● Sélectionnez **Installation** puis **Réseau**.

Select **Easy Connect** if your router has Wi-Fi Protected Setup (WPS) with its button.

- Seleccione **Easy Connect** si su router tiene un botón de Configuración Protegida Wi-Fi (WPS).
- Sélectionnez **Easy Connect** si votre routeur a un Paramétrage Wi-Fi Protégé (WPS) avec son bouton.

5

Before scanning please make sure your wireless router is turned on.
If your router has Wi-Fi protected Setup(WPS), select Easy Connect and press OK.
If you have non-WPS type devices in your router network, select Scan and press OK.

- Select **Scan**. The unit searches for available networks.
● Seleccione **Exploración**. Esta unidad busca las redes disponibles.
● Sélectionnez **Balayage**. L'appareil recherche les réseaux disponibles.

6a

On your router, press the WPS button. Return to the TV within 2 minutes, select **Connect** and press OK.

6b

Select your network.

8

Network connection test:
Home network : Pass
Internet : Pass
Download speed : 350kb/s

- Press **OK** to exit.
● Appuyez sur **OK** pour quitter.
● Presione **OK** para salir.

Network connection test:
Home network : Fail
Internet : Fail
Download speed : 350kb/s

Network connection test:
Home network : Fail
Internet : -
Download speed : 350kb/s

- Please verify your settings and try again. Refer to page 8 of the manual for detailed instructions.
● Verifique su configuración e intente nuevamente. Refiérase a la página 8 del manual para instrucciones detalladas.
● Veuillez vérifier les paramètres et réessayer. Pour obtenir des instructions supplémentaires, consultez la page 8 du manuel.

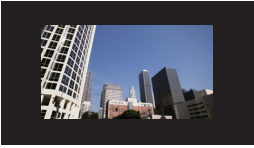

11.1 KABC
A Day of Memories

Resolution	1080i
Picture format	Wide screen
Sound mode	Stereo
Audio language	English
CC presence	CC
Rating	None
Speaker	

Auto picture
Auto sound
Favorites
Closed captions

Auto picture
Auto sound
Favorites
Closed captions

Auto picture
Auto sound
Favorites
Closed captions

Watch TV
Browse USB
Browse PC
Net TV
Add new devices
Setup

Setup

- Configuración
- Configuración

Settings assistant

Language	English
Picture	Auto program
Sound	Auto
Features	Auto
Installation	Auto
Software	Auto

Installation → Preferences

- Instalación → Preferencias
- Installation → Préférences

Language location Retail

Language	English	English Español
Location	USA	USA
Retail	Off	Off

E-sticker → Off

- Pegatina elect. → Apagado
- Etiquette E → Arrêt

TV
HDMI1
HDMI2
HDMI3
Video
PC

TV
HDMI1
HDMI2
HDMI3
Video
PC

TV
HDMI1
HDMI2
HDMI3
Video
PC

Net TV

My Apps

Terms of use Country: USA

Off
On
CC w/ mute

Off
On
CC w/ mute

Off
On
CC w/ mute

8. Using the remote control

ES Uso del mando a distancia

FR Utilisez la télécommande



FORMAT

Adjusts the picture size on the TV screen.

ES Ajusta el tamaño de imagen en la pantalla de televisión.

FR Règle la taille de l'image sur l'écran du téléviseur.

INFO

Displays information about the current program.

ES Muestra información sobre el programa actual.

FR Affiche les renseignements sur l'émission en cours.

OPTIONS

Displays a list of menu items applicable to the highlighted object or screen.

ES Muestra una lista de opciones de menú aplicables a la pantalla o al objeto resaltado.

FR Affiche une liste d'articles du menu applicable à l'objet ou à l'écran sélectionné.

(MENU button ES botones de MENU FR boutons de MENU)

Opens the main on-screen menu.

ES Abre el menú principal en pantalla.

FR Ouvre le menu principal à l'écran.

To turn Off the E-sticker feature

ES Para desactivar la característica Pegatina elect.

FR Coupure de l'Étiquette E



SOURCE

Selects connected devices.

ES Selecciona los dispositivos conectados.

FR Sélectionne les appareils connectés.

NET TV

Access to Net TV menu directly.

ES Tiene acceso al menú Net TV directamente.

FR Accéder directement au menu de Net TV.

CC

Displays the audio portion of programming as text superimposed over the video.

ES Muestra la parte del audio de la programación como texto superpuesto sobre el video.

FR Affiche la partie audio de l'émission en texte superposé sur l'image.

2. Mount base onto TV

ES Acople la base al TV

FR Montez le socle sur le téléviseur

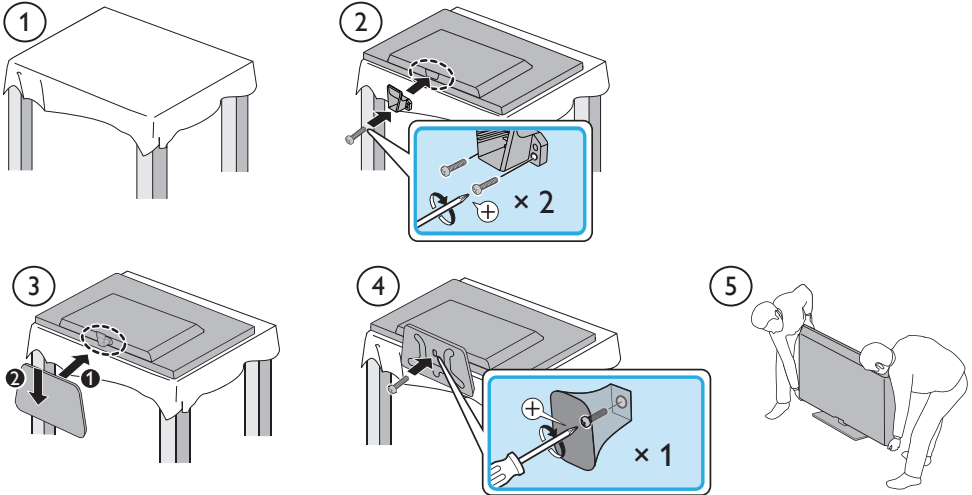

3. Connect the power and antenna or cable

ES Conecte los cables a la red eléctrica y la antena o el cable

FR Connexion de la prise secteur et de l'antenne ou du câble

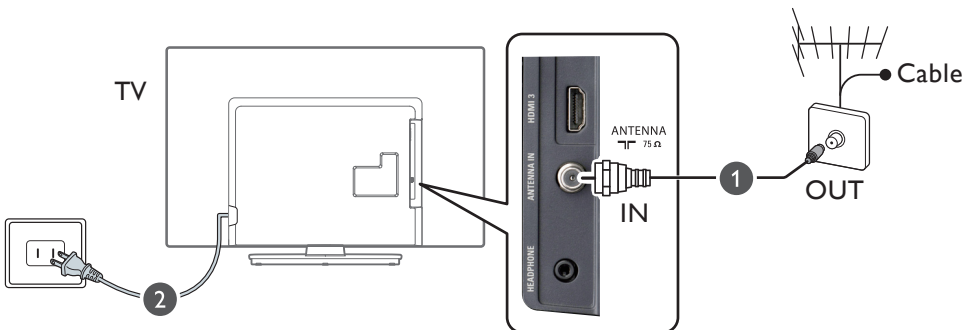

4. Connection overview

ES Descripción general de las conexiones

FR Présentation de la connexion

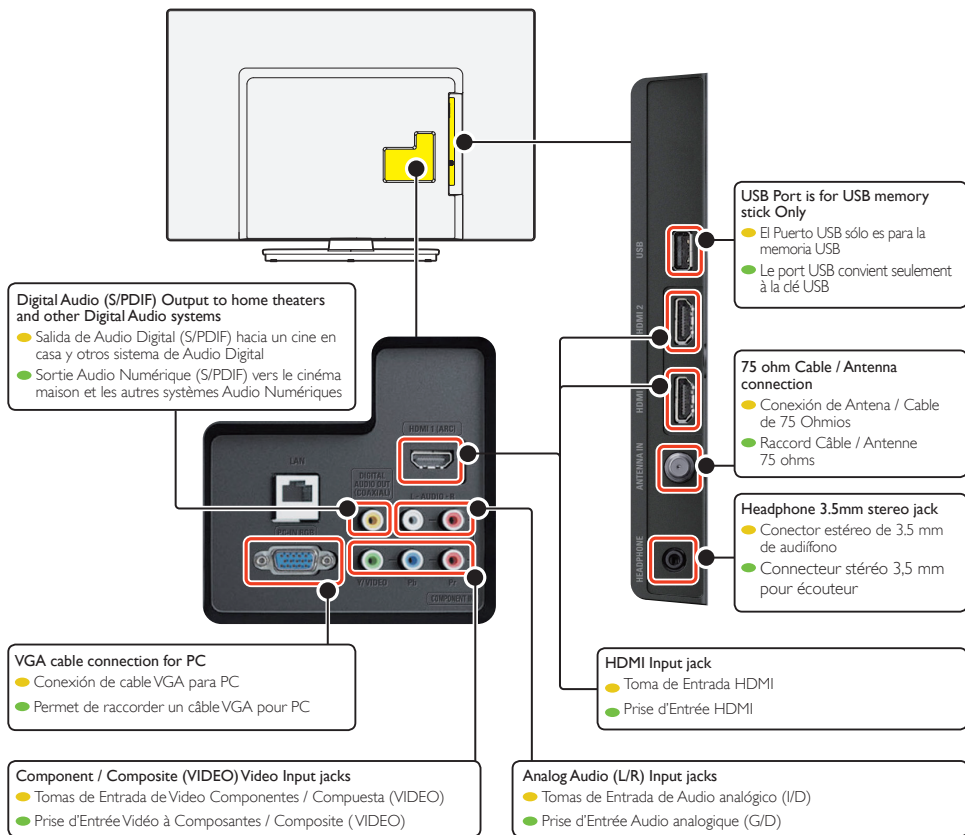

Philips continuously tries to improve its products and it wants you to benefit from that even after your purchase. Software updates may be available for your TV. Please refer to the full user manual for directions on how to complete the update or visit www.philips.com/support

Note: Software updates may add and/or remove apps or features on your TV. Please see the Firmware Upgrade Readme File at www.philips.com/support for more information.

- Philips continuamente intenta mejorar sus productos y desea que usted se beneficie por ello después de su compra. Pueden haber disponibles actualizaciones de software para su televisión. Por favor consulte el manual de usuario completo respecto a instrucciones sobre cómo completar la actualización o visite www.philips.com/support

Nota: Las actualizaciones de software pueden agregar y/o eliminar aplicaciones o funciones en su televisión. Por favor lea el Archivo Readme de Actualización de Software en www.philips.com/support para mayor información.

- Philips tente constamment d'améliorer ses produits et souhaite que vous puissiez en profiter même après votre achat. Les mises à jour du logiciel peuvent être disponibles pour votre téléviseur. Veuillez consulter le manuel de l'utilisateur pour les instructions indiquant comment faire une mise à jour ou visitez le www.philips.com/support

Remarque: les mises à jour du logiciel peuvent ajouter ou retirer des applications ou des fonctions sur votre téléviseur. Veuillez consulter le fichier Lisez-moi de la mise à jour du micrologiciel au www.philips.com/support pour des plus amples renseignements.

5. Connect external devices

ES Conexión de dispositivo externo
FR Connexion d'un appareil externe

Best

ES Mejor

FR Meilleur

Blu-ray Disc or DVD player / home theater system / cable or satellite set-top box / gaming console / PC / digital camera / camcorder

● Disco Blu-ray o reproductor de DVD / sistema de teatro en casa / decodificador de cable o satélite / consola de videojuego / PC / cámara digital / cámara de vídeo

● Lecteur de disques Blu-ray ou DVD / chaîne de cinéma maison / boîte numérique de câble ou de satellite / console de jeu / ordinateur personnel / appareils photo numériques / caméscope



HDMI cable

● cable HDMI

● câble HDMI

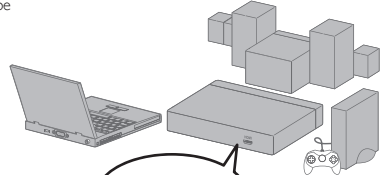

Better

ES Bien

FR Mieux

Blu-ray Disc or DVD player / home theater system / cable or satellite set-top box / gaming console

● Disco Blu-ray o reproductor de DVD / sistema de teatro en casa / decodificador de cable o satélite / consola de videojuego

● Lecteur de disques Blu-ray ou DVD / chaîne de cinéma maison / boîte numérique de câble ou de satellite / console de jeu

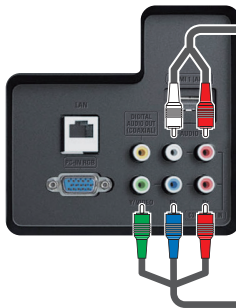

Component Video cable

● cable de componentes Vídeo

● câble Vidéo à composantes

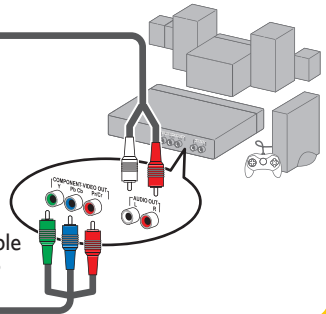

Good

ES Bueno

FR Bonne

DVD player / home theater system / cable set-top box / VCR player / video recorder / gaming console

● Reproductor de DVD / sistema de teatro en casa / decodificador de cable / reproductor de VCD / grabadora de vídeo / consola de videojuego

● Lecteur de DVD / chaîne de cinéma maison / boîte numérique de câble ou de satellite / magnétoscope / console de jeu

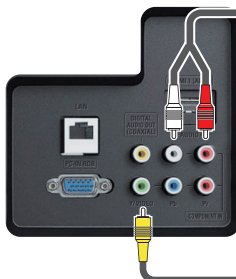

Audio cable

● cable de Audio

● câble Audio

Video cable

● cable de Vidéo

● câble Vidéo

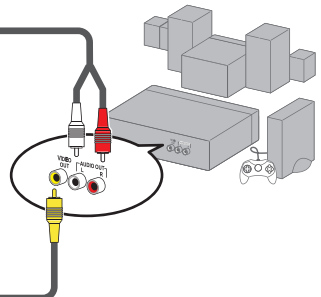

**Caution**

Disconnect the AC power cord before connecting devices.

Precaución

Desconecte el cable de suministro eléctrico antes de conectar dispositivos.

Attention

Déconnectez le cordon d'alimentation avant de raccorder les appareils.

One set of Audio L/R Inputs are shared by Component, Composite, VGA and HDMI-DVI Video Input.

● Un juego de Entradas de Audio L/R se comparten con las Entradas de Componente, Compuesto, Video VGA o Entrada de Video HDMI-DVI.

● Un ensemble de prises d'Entrée Audio G/D avec Composant, Composite, prises d'Entrée Vidéo VGA ou Entrée Vidéo HDMI-DVI.

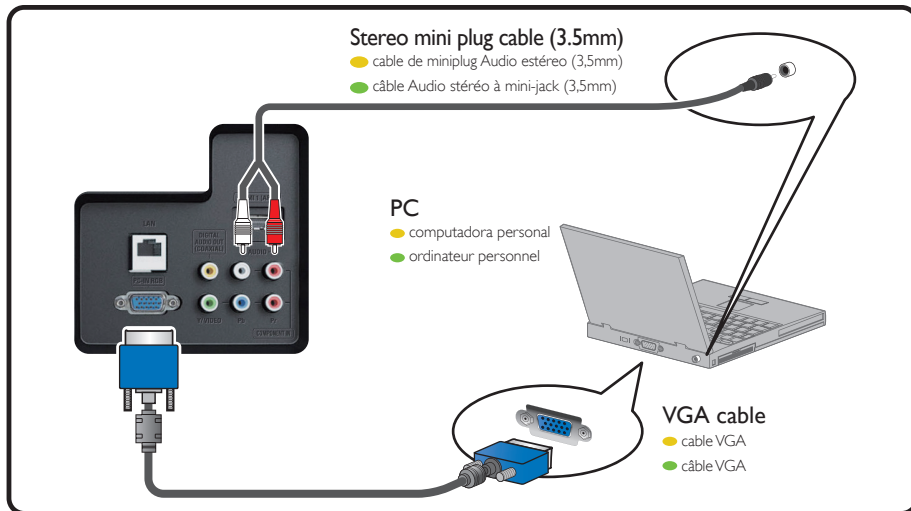

6. Control panel ES Panel de control FR Panneau de commande

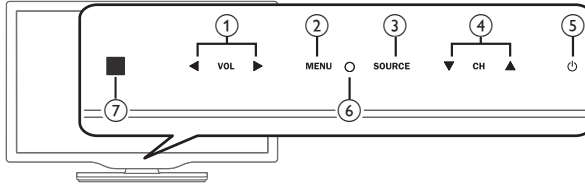

1 Adjust the volume

Ajusta el volumen

Régler le volume

2 Open the main on-screen menu

Abre el menú principal en pantalla.

Ouvrir le menu principal à l'écran

3 Select connected devices

Selecciona los dispositivos conectados.

Sélectionner les appareils connectés

4 Select a channel

Selecciona un canal

Sélectionner une chaîne

5 Turn the TV on and off

Enciende o apaga la televisión

Allumer et éteindre le téléviseur

6 Power On/Standby Indicator

Indicador de encendido

Voyant d'alimentation

7 Remote Control Sensor

Sensor de Control Remoto

Capteur de la télécommande

7. First time setup ES Configuración inicial FR Première configuration

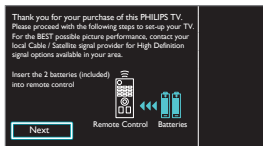

Follow the on-screen instructions to complete your TV setup.

- Siga las instrucciones en pantalla para realizar la configuración de la TV.
- Suivez les instructions apparaissant à l'écran pour terminer la configuration de votre téléviseur.

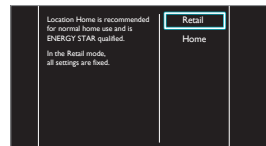

Selecting **Location to Retail** will display E-sticker (electric POP) on the screen. See "To turn Off the E-sticker feature" on the next page.

- Seleccionar **Ubicación en Tienda**, mostrará una etiqueta electrónica (POP eléctrica) en la pantalla. Consulte "Para desactivar la característica Pegatina elect." en la siguiente página.
- La selección de **Región a Magasin** affichera la vignette électronique (POP électrique) à l'écran. Voir « Coupure de l'Étiquette E » à la page suivante.

For further assistance, call the customer support service in your country.

- To obtain assistance, contact Philips Customer Care Center;
In the U.S.A., Canada, Puerto Rico, or the U.S. Virgin Islands **1 866 309 5962**
México D.F. and Área Metropolitana: **58 87 97 36**

Interior de la República: **01 800 839 19 89**

Enter below the model and serial numbers located on the back and right side of the TV cabinet.

- Para obtener más información, llame al servicio de soporte al cliente de su país.
- Para obtener asistencia, comuníquese con Centro de atención al cliente de Philips;
En los Estados Unidos, en Canadá, Puerto Rico o en las Islas Vírgenes de los Estados Unidos; **1 866 309 5962**
México D.F. y Área Metropolitana: **58 87 97 36**
Interior de la República: **01 800 839 19 89**
Escriba a continuación el modelo y número de serie que están localizados en lado derecho y parte posterior de el gabinete de el televisor.
- Pour obtenir de l'aide supplémentaire, communiquez avec le centre de service à la clientèle de votre pays.
- Pour obtenir de l'aide, communiquez avec le centre de service à la clientèle Philips au;
Dans les États-Unis, au Canada, à Puerto Rico ou aux Îles Vierges américaines; **1 866 309 5962**
México D.F. et Area Metropolitana: **58 87 97 36**
Interior de la República: **01 800 839 19 89**
Entrer ci dessous le modèle et le numéro de série situés derrière à droite sur le dos du téléviseur.

Model / Modelo / Modèle :

Serial / Serie / Série :

For complete instructions, please visit www.philips.com/support to download the full version of the User Manual.



Philips and Philips Shield are used under license of
Koninklijke Philips Electronics N.V.

www.philips.com/support



Printed in Thailand

● Imprimido en Thailand

● Imprimé en Thailand

1EMN30481★★★★★

