

MF229dw
MF226dn
MF217w
MF216n

| | |
|------------------------|----|
| Getting Started | En |
| Mise en route | Fr |
| Erste Schritte | De |
| Introduzione | It |
| Introducción | Es |
| Introdução | Pt |
| Ξεκινώντας | El |
| Sådan kommer du i gang | Da |
| Aan de slag | Nl |
| Komme i gang | No |
| Komma igång | Sv |
| Aloittaminen | Fi |
| Начало работы | Ru |
| Початок роботи | Uk |
| Sagatavošana darbam | Lv |
| Parengimas darbui | Lt |
| Alustamine | Et |
| Pierwsze kroki | Pl |
| Začínáme | Cs |
| Začínáme | Sk |
| Kako začnete | Sl |
| Početak | Hr |
| Kezdeti lépések | Hu |
| Punerea în funcțiune | Ro |
| Първи стъпки | Bg |
| Başlangıç | Tr |
| بدء التشغيل | Ar |
| آغاز به کار | Fa |

Installing the Printer

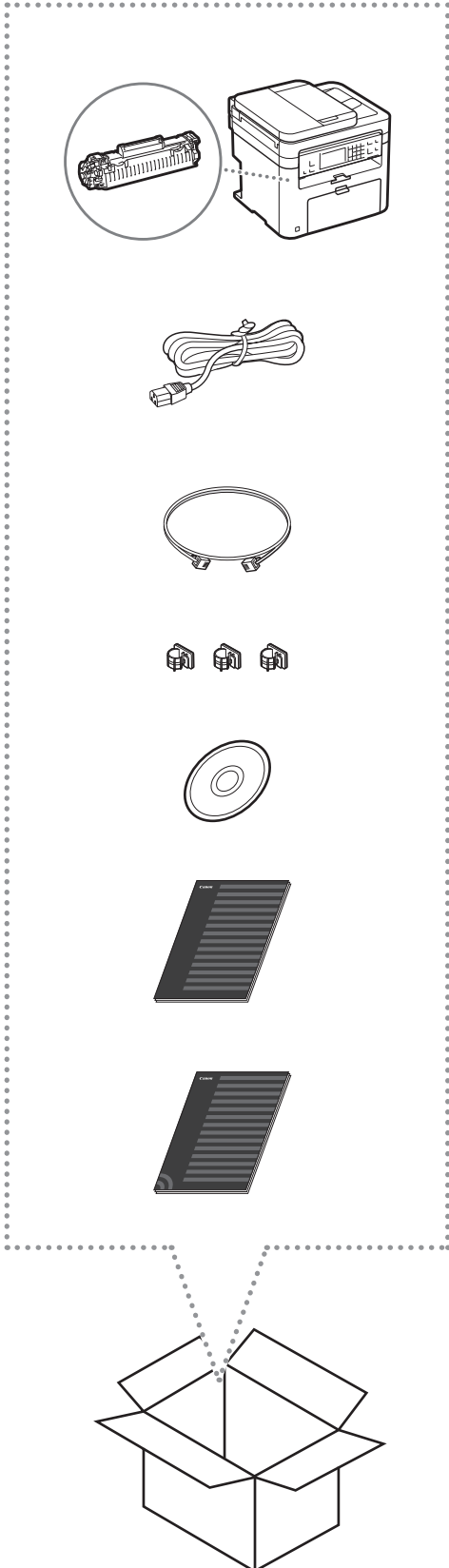

Installation Requirements

● MF229dw

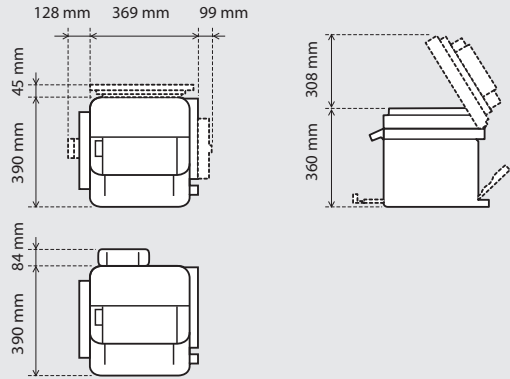

● MF226dn

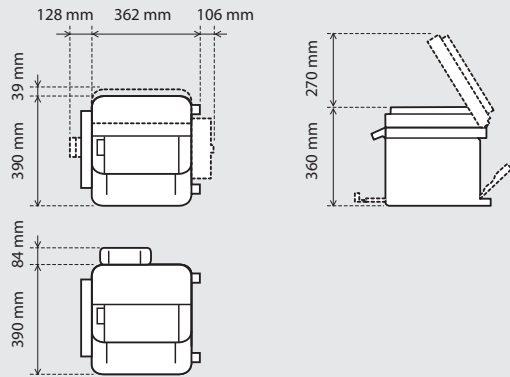

● MF217w/MF216n

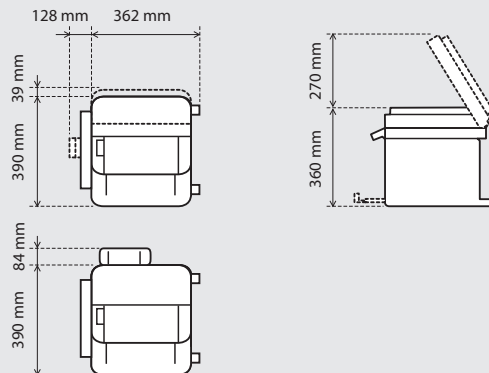



Remove all the tape.

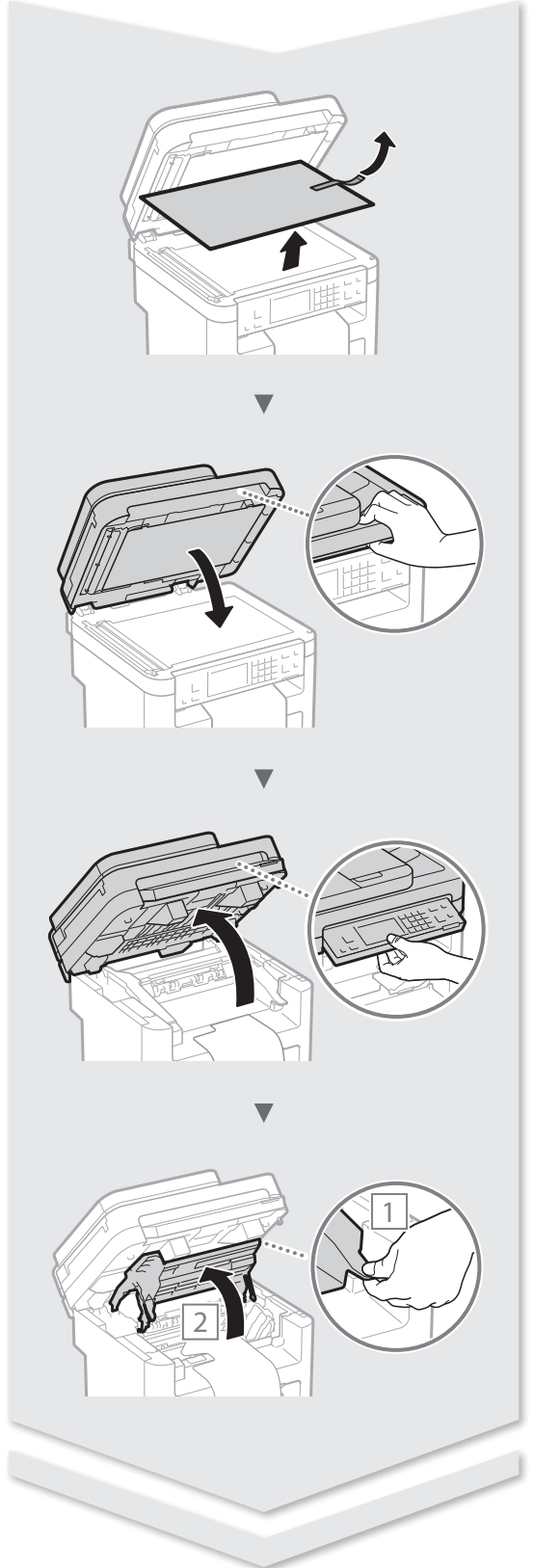
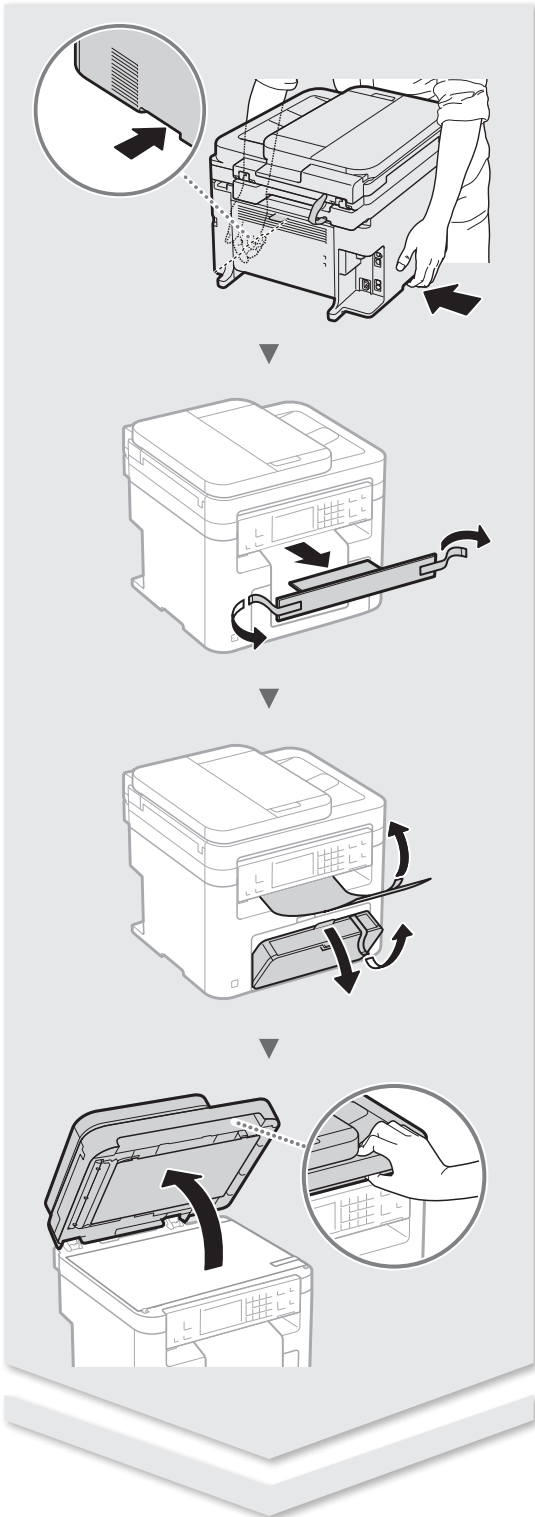

Installing the Printer

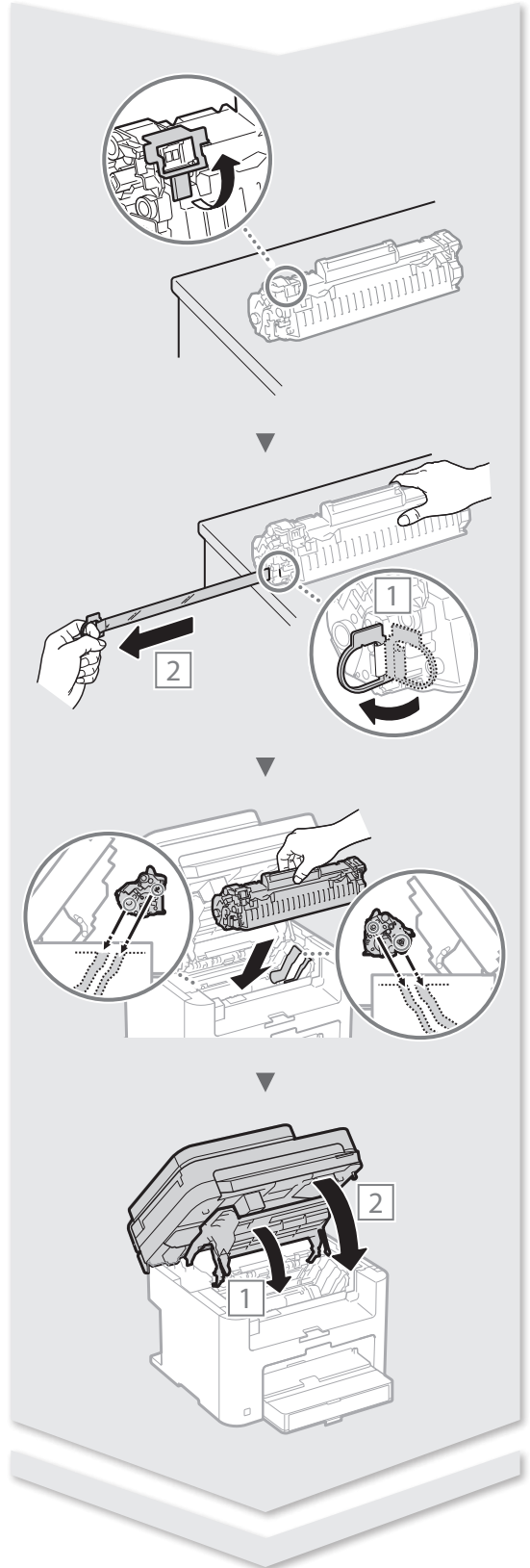
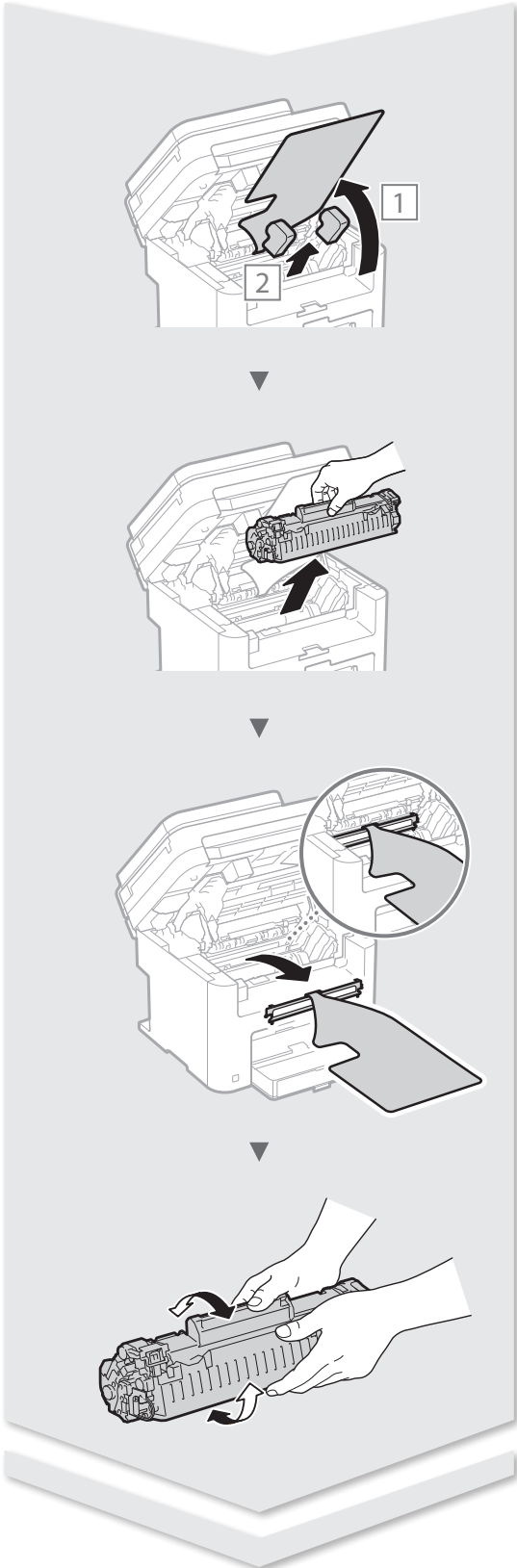

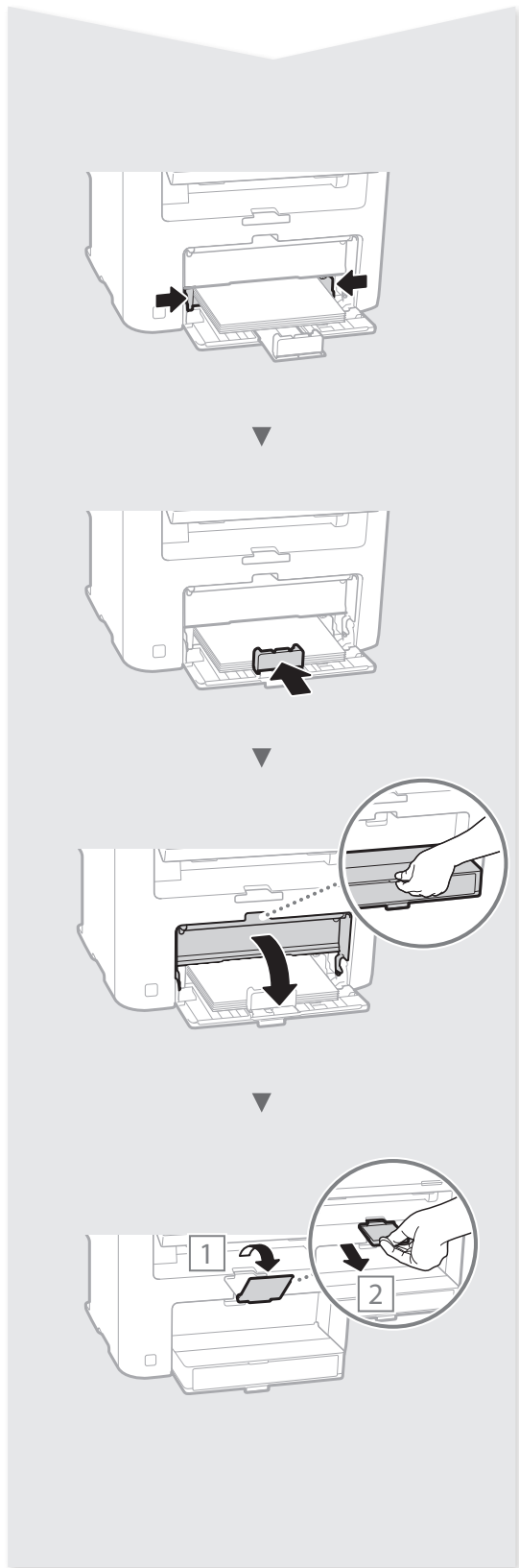
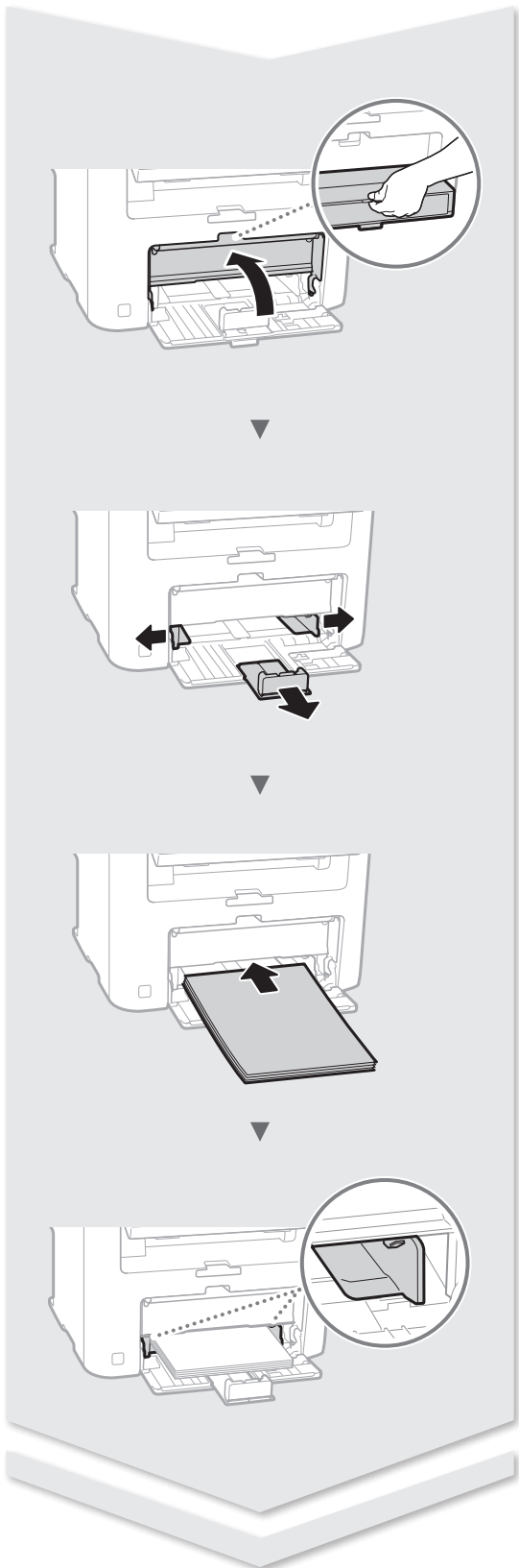

Installing the Printer

Installing the Handset (Option)

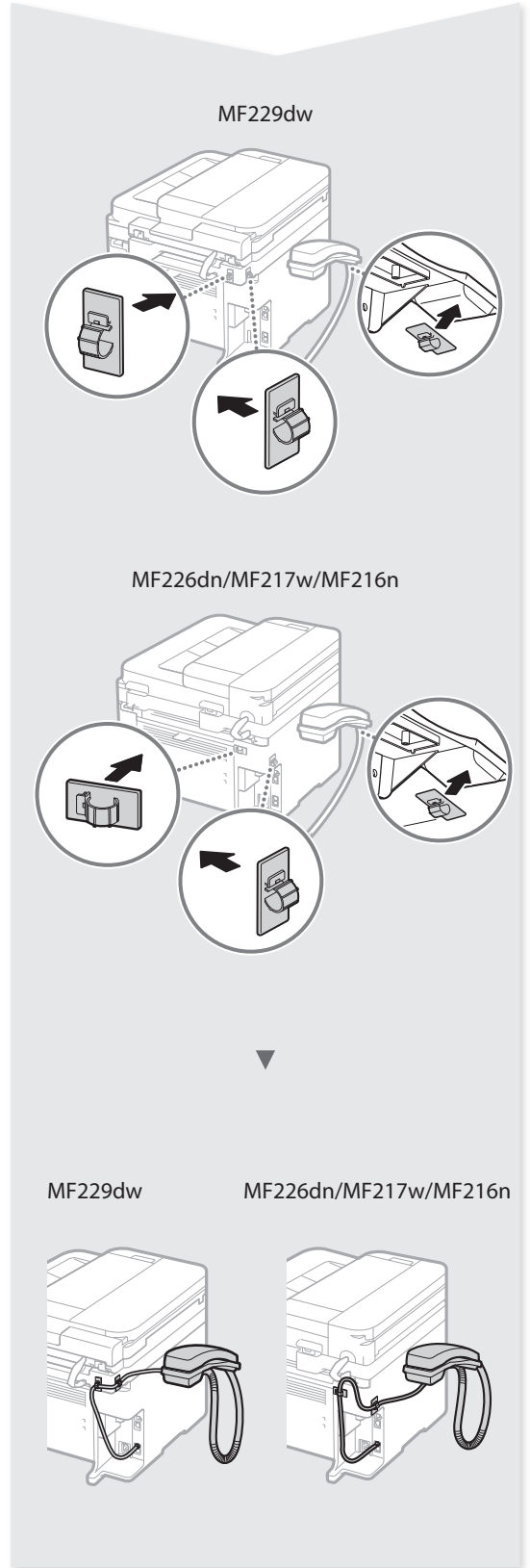
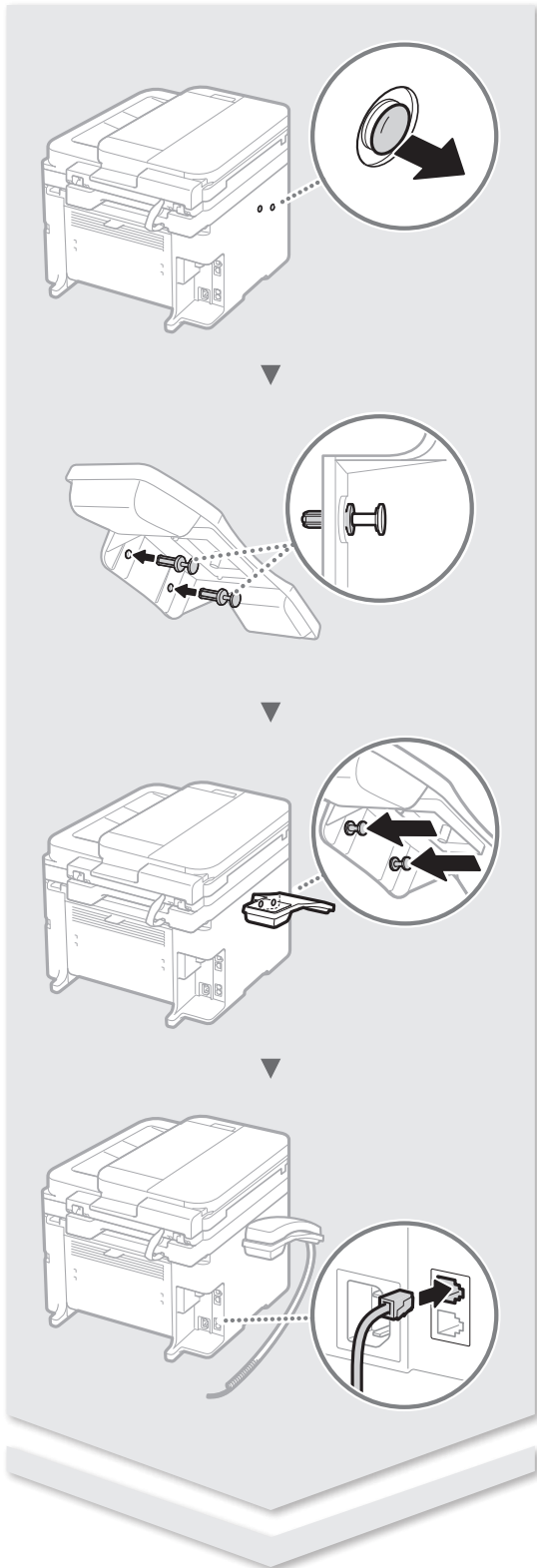

Memo

Contents

| | |
|--|----|
| About the Supplied Manuals..... | 12 |
| Navigating the Menu and Text Input Method..... | 12 |
| Connecting the Power Cord and Turning ON the Power..... | 13 |
| Specifying the Initial Settings..... | 13 |
| Choosing the Method to Connect the Machine to the Computer..... | 13 |
| Choosing the Method to Connect: Via Wireless LAN or Other Method..... | 13 |
| Connecting via a Wired LAN..... | 14 |
| Connecting via a USB Cable..... | 14 |
| Setting a Paper Size and Type..... | 14 |
| Specifying Initial Fax Settings and Connecting a Telephone Cable..... | 14 |
| Perform Useful Tasks..... | 16 |
| Clearing Paper Jams..... | 17 |
| Replacing Toner Cartridge..... | 18 |

Table des matières

| | |
|--|----|
| A propos des manuels fournis..... | 22 |
| Navigation dans le menu et méthode de saisie du texte..... | 22 |
| Branchement du cordon d'alimentation et mise sous tension..... | 23 |
| Configuration des réglages initiaux..... | 23 |
| Choix de la méthode de connexion de la machine à l'ordinateur..... | 23 |
| Choix de la méthode de connexion : Méthode via réseau sans fil ou autre..... | 23 |
| Connexion via un réseau filaire..... | 24 |
| Connexion via un câble USB..... | 24 |
| Réglage du format et du type de papier..... | 24 |
| Configuration des réglages de fax initiaux et connexion d'un câble téléphonique..... | 24 |
| Procédures utiles..... | 26 |
| Résolution des bourrages papier..... | 27 |
| Remplacement de la cartouche d'encre..... | 28 |

Inhalt

| | |
|---|----|
| Informationen zu den mitgelieferten Anleitungen..... | 32 |
| Navigieren durch das Menü und Texteingabemethode..... | 32 |
| Anschließen des Netzkabels und Einschalten des Geräts über den Netzschalter..... | 33 |
| Festlegen der anfänglichen Einstellungen..... | 33 |
| Auswählen der Methode zum Herstellen einer Verbindung zwischen Gerät und Computer..... | 33 |
| Auswählen der Methode zum Herstellen einer Verbindung: Über WLAN oder eine andere Methode..... | 33 |
| Verbindung über ein LAN..... | 34 |
| Verbindung über ein USB-Kabel..... | 34 |
| Einstellen von Papierformat und Papiertyp..... | 34 |
| Festlegen der anfänglichen Fax Einstellungen und Anschließen eines Telefonkabels..... | 34 |
| Ausführen nützlicher Aufgaben..... | 36 |
| Beseitigen von Papierstaus..... | 37 |
| Austauschen der Tonerpatrone..... | 38 |

Περιεχόμενα

| | |
|--|----|
| Πληροφορίες για τα παρεχόμενα εγχειρίδια..... | 72 |
| Περιήγηση στο μενού και τη μέθοδο εισαγωγής κειμένου..... | 72 |
| Σύνδεση του καλωδίου ρεύματος και ΕΝΕΡΓΟΠΟΙΗΣΗ της ισχύος..... | 73 |
| Καθορισμός αρχικών ρυθμίσεων..... | 73 |
| Επιλογή του τρόπου σύνδεσης της συσκευής στον υπολογιστή..... | 73 |
| Επιλογή μεθόδου σύνδεσης: Μέσω ασύρματου LAN ή άλλης μεθόδου..... | 73 |
| Σύνδεση μέσω ενσύρματου LAN..... | 74 |
| Σύνδεση μέσω καλωδίου USB..... | 74 |
| Καθορισμός μεγέθους και τύπου χαρτιού..... | 74 |
| Καθορισμός των αρχικών ρυθμίσεων φαξ και σύνδεση καλωδίου τηλεφώνου..... | 74 |
| Εκτέλεση χρήσιμων εργασιών..... | 76 |
| Αφαίρεση μπλοκαρισμένων χαρτιών..... | 77 |
| Αντικατάσταση κασέτας γραφίτη..... | 78 |

Indhold

| | |
|--|----|
| Om de medfølgende vejledninger..... | 82 |
| Navigation i menuen og tekstindlæsningsmetode..... | 82 |
| Tilslutning af netledningen og AKTIVERING af maskinen..... | 83 |
| Angivelse af startindstillingerne..... | 83 |
| Valg af metode til at slutte maskinen til computeren..... | 83 |
| Vælg af forbindelsesmetoden: Via trådløst LAN eller med en anden metode..... | 83 |
| Forbindelse med et kablet LAN..... | 84 |
| Forbindelse via USB-kabel..... | 84 |
| Indstilling af papirformat og -type..... | 84 |
| Angivelse af startindstillinger for fax og tilslutning af en telefonledning..... | 84 |
| Udfør nyttige opgaver..... | 86 |
| Udbedring af papirstop..... | 87 |
| Udsifting af tonerpatronen..... | 88 |

Inhoudsopgave

| | |
|--|----|
| Informatie over de meegeleverde handleidingen..... | 92 |
| Navigeren in het menu en tekstinvoermethode..... | 92 |
| Het netsnoer aansluiten en de machine INSCHAKELEN..... | 93 |
| De begininstellingen opgeven..... | 93 |
| Kiezen hoe de machine met de computer wordt verbonden..... | 93 |
| Kiezen hoe de machine wordt verbonden: via draadloos LAN of op een andere manier..... | 93 |
| Verbinding maken via een bekabeld LAN..... | 94 |
| Verbinden via een USB-kabel..... | 94 |
| Papierformaat en type papier instellen..... | 94 |
| De beginfaxinstellingen opgeven en een telefoonkabel aansluiten..... | 94 |
| Nuttige taken uitvoeren..... | 96 |
| Papierstoringen verhelpen..... | 97 |
| Toner cartridge vervangen..... | 98 |

Содержание

| | |
|--|-----|
| Сведения о входящих в комплект руководства..... | 132 |
| Поиск в меню и способ ввода текста..... | 132 |
| Подсоединение кабеля питания и включение аппарата..... | 133 |
| Указание начальных параметров..... | 133 |
| Выбор метода подключения аппарата к компьютеру..... | 133 |
| Выбор метода подключения: по беспроводной локальной сети или другим способом..... | 133 |
| Подключение через проводную локальную сеть..... | 134 |
| Подключение с помощью кабеля USB..... | 134 |
| Установка формата и типа бумаги..... | 134 |
| Указание начальных параметров факса и подсоединение телефонного кабеля..... | 134 |
| Использование полезных функций..... | 136 |
| Устранение замятия бумаги..... | 137 |
| Замена картриджа с тонером..... | 138 |

Зміст

| | |
|--|-----|
| Посібники з комплекту поставки..... | 142 |
| Переміщення між пунктами меню та спосіб вводу тексту..... | 142 |
| Підключення шнура живлення й увімкнення живлення..... | 143 |
| Встановлення початкових параметрів..... | 143 |
| Вибір способу підключення апарату до комп'ютера..... | 143 |
| Вибір способу підключення: через бездротову локальну мережу (або інший спосіб)..... | 143 |
| Підключення через дротову локальну мережу..... | 144 |
| Підключення через кабель USB..... | 144 |
| Установлення формату та типу паперу..... | 144 |
| Зазначення початкових параметрів факсу та підключення телефонного кабелю..... | 144 |
| Корисні функції..... | 146 |
| Усунення зминання паперу..... | 147 |
| Заміна картриджа з тонером..... | 148 |

Saturs

| | |
|---|-----|
| Par komplektācijā iekļautajām rokasgrāmatām..... | 152 |
| Navīģēšana izvēlnē un teksta ievades metode..... | 152 |
| Strāvas vada pievienošana un iekārtas IESLĒGŠANA..... | 153 |
| Sākotnējo iestatījumu norādīšana..... | 153 |
| Savienojuma veida starp iekārtu un datoru izvēle..... | 153 |
| Savienojuma izveides metodes izvēle: izmantojot bezvadu LAN vai citu metodi..... | 153 |
| Savienojuma izveide, izmantojot vadu LAN..... | 154 |
| Savienojuma izveide, izmantojot USB kabeli..... | 154 |
| Papīra formāta un tipa iestatīšana..... | 154 |
| Sākotnējo faksa iestatījumu norādīšana un tālruna kabļa pievienošana..... | 154 |
| Noderīgu uzdevumu veikšana..... | 156 |
| Iestrēgu šaušanu izņemšana..... | 157 |
| Tonera kasetnes nomaiņa..... | 158 |

Sommario

| | |
|---|----|
| Informazioni sui manuali in dotazione..... | 42 |
| Esplorazione del menu e metodo d'immissione del testo | 42 |
| Collegamento del cavo di alimentazione e accensione | 43 |
| Selezione delle impostazioni iniziali..... | 43 |
| Selezione del metodo di connessione della macchina al computer..... | 43 |
| Selezionare il metodo di connessione: Con LAN wireless o altro metodo..... | 43 |
| Connessione tramite LAN cablata..... | 44 |
| Connessione tramite cavo USB | 44 |
| Impostazione del formato e del tipo di carta..... | 44 |
| Selezione delle impostazioni iniziali del fax e connessione di un cavo telefonico | 44 |
| Attività utili | 46 |
| Rimozione degli inceppamenti di carta | 47 |
| Sostituzione della cartuccia del toner | 48 |

Contenido

| | |
|---|----|
| Acerca de los manuales suministrados | 52 |
| Navegación por el menú y método de introducción de texto | 52 |
| Conexión del cable de alimentación y encendido del interruptor de alimentación..... | 53 |
| Especificación de la configuración inicial..... | 53 |
| Selección del método para conectar el equipo al ordenador | 53 |
| Selección del método de conexión: A través de LAN inalámbrica u otro método | 53 |
| Conexión mediante una red LAN cableada..... | 54 |
| Conexión con un cable USB..... | 54 |
| Ajuste del tamaño y el tipo del papel | 54 |
| Especificación de la configuración inicial de fax y conexión del cable del teléfono | 54 |
| Tareas útiles | 56 |
| Eliminación de atascos de papel..... | 57 |
| Sustitución del cartucho de tóner..... | 58 |

Índice

| | |
|---|----|
| Acerca dos manuais fornecidos | 62 |
| Navegar no menu e método de introdução de texto..... | 62 |
| Ligar o cabo de alimentação e a ALIMENTAÇÃO | 63 |
| Especificar as definições iniciais..... | 63 |
| Selecionar o método de ligação da máquina ao computador | 63 |
| Selecionar o método de ligação: através de LAN sem fios ou outro método..... | 63 |
| Ligar através de LAN com fios..... | 64 |
| Ligar através de um cabo USB..... | 64 |
| Definir um tipo e tamanho de papel..... | 64 |
| Especificar as definições iniciais de fax e ligar um cabo telefónico | 64 |
| Executar tarefas úteis..... | 66 |
| Retirar papel encravado..... | 67 |
| Substituir uma cartridge de toner..... | 68 |

Innhold

| | |
|---|-----|
| Om de medfølgende håndbøkene | 102 |
| Navigere i menyen og tekstinnskrivingsmetode..... | 102 |
| Koble til strømledningen og slå PÅ maskinen ... | 103 |
| Angi oppstartsinnstillingene | 103 |
| Velge metode for å koble maskinen til datamaskinen | 103 |
| Velge tilkoblingsmetode: Via trådløst LAN eller annen metode | 103 |
| Koble til via kablet LAN | 104 |
| Koble til via en USB-kabel..... | 104 |
| Angi papirformat og -type..... | 104 |
| Angi oppstartsinnstillinger for faks og koble til en telefonkabel | 104 |
| Utføre nyttige oppgaver | 106 |
| Fjerne fastkjørt papir..... | 107 |
| Bytte tonerkasset | 108 |

Innehåll

| | |
|--|-----|
| Om de medföljande handböckerna | 112 |
| Navigering i menyen och textinmatningsmetod | 112 |
| Ansluta nätkabeln och slå PÅ strömmen | 113 |
| Ange de inledande inställningarna | 113 |
| Välj metod för att ansluta enheten till datorn.... | 113 |
| Välja anslutningsmetod: Via trådlöst nätverk eller annan metod..... | 113 |
| Ansluta via ett trådbundet nätverk..... | 114 |
| Ansluta via en USB-kabel..... | 114 |
| Ange pappersformat och papperstyp | 114 |
| Ange inledande faxinställningar och ansluta en telefonsladd | 114 |
| Använda praktiska funktioner | 116 |
| Ta bort papper som fastnat | 117 |
| Byta tonerpatron | 118 |

Sisällys

| | |
|---|-----|
| Tietoja laitteen mukana toimitettavista oppaista | 122 |
| Valikossa siirtyminen ja tekstinsyöttötapa..... | 122 |
| Virtajohdon liittäminen ja virran KYTKEMINEN | 123 |
| Perusasetusten määrittäminen | 123 |
| Laitteen ja tietokoneen välisen kytkentätavan valitseminen | 123 |
| Kytkestävän valitseminen: Langaton lähiverkko tai jokin muu tapa | 123 |
| Kytkeminen langallisen lähiverkon kautta..... | 124 |
| Kytkeminen USB-kaapelilla | 124 |
| Paperikoon ja -tyypin asettaminen..... | 124 |
| Perusfaksiasetusten määrittäminen ja puhelinjohdon kytkeminen | 124 |
| Päätoimintojen käyttäminen | 126 |
| Paperitukosten poistaminen | 127 |
| Väriainekasetin vaihtaminen..... | 128 |

Turinyš

| | |
|--|-----|
| Apie pateikiamas instrukcijas | 162 |
| Meniu naršymas ir teksto įvesties būdas | 162 |
| Maitinimo laidų prijungimas ir aparato JUNGIMAS..... | 163 |
| Pradinį parametrų nustatymas | 163 |
| Aparato prijungimo prie kompiuterio būdo pasirinkimas | 163 |
| Prisijungimo metodo pasirinkimas: Naudojant belaidį LAN arba kitą metodą..... | 163 |
| Prijungimas naudojant laidinį LAN | 164 |
| Prijungimas naudojant USB kabelį..... | 164 |
| Popieriaus formato ir tipo nustatymas..... | 164 |
| Pradinį fakso parametrų nustatymas ir telefono kabelio prijungimas | 164 |
| Naudingų užduočių vykdymas..... | 166 |
| Įstrigusio popieriaus šalinimas | 167 |
| Dažomųjų miltelių kasetės keitimas..... | 168 |

Sisukord

| | |
|---|-----|
| Komplekti kuuluvad juhendid | 172 |
| Menüüs liikumine ja tekstisisestusviis | 172 |
| Toitejuhtme ühendamine ja toite SISSELÜLITAMINE..... | 173 |
| Algsätete määramine | 173 |
| Seadme arvutiga ühendamise viisi valimine..... | 173 |
| Seadme ühendamine traadita side kohtvõrgu kaudu või muul viisil | 173 |
| Ühenduse loomine kaabelühendusega kohtvõrgu kaudu | 174 |
| Ühendamine USB-kaabli abil | 174 |
| Paberi formaadi ja tüübi määramine..... | 174 |
| Faksi algsätete määramine ja telefonijuhtme ühendamine | 174 |
| Kasulike toimingute tegemine | 176 |
| Paberiummistuse liivideerimine | 177 |
| Toonerikasseti vahetamine..... | 178 |

Spis treści

| | |
|---|-----|
| Informacje o dostarczonych podręcznikach | 182 |
| Poruszanie się po menu i sposób wpisywania tekstu | 182 |
| Podłączenie przewodu zasilania i WŁĄCZANIE urządzenia..... | 183 |
| Konfigurowanie ustawień początkowych..... | 183 |
| Wybór metody podłączenia urządzenia do komputera | 183 |
| Wybór metody podłączenia: przez sieć bezprzewodową LAN lub inną metodą..... | 183 |
| Podłączenie za pośrednictwem przewodowej sieci LAN..... | 184 |
| Podłączenie za pomocą kabla USB | 184 |
| Ustawianie formatu i rodzaju papieru | 184 |
| Konfigurowanie ustawień początkowych faksu i podłączenie kabla telefonicznego | 184 |
| Wykonywanie przydatnych zadań | 186 |
| Usuwanie zaciętego papieru..... | 187 |
| Wymiana zasobnika z tonerem | 188 |

Obsah

| | |
|--|-----|
| Dodané příručky..... | 192 |
| Navigace v nabídce a metoda zadávání textu... 192 | |
| Připojení napájecího kabelu a ZAPNUTÍ přístroje..... | 193 |
| Zadání počítačového nastavení..... | 193 |
| Volba způsobu připojení přístroje k počítači | 193 |
| Výběr metody připojení: Pomocí bezdrátové sítě LAN nebo jiné metody..... | 193 |
| Připojení přes kabelovou síť LAN..... | 194 |
| Připojení pomocí kabelu USB..... | 194 |
| Nastavení velikosti a typu papíru..... | 194 |
| Určení počítačového nastavení faxu a připojení telefonního kabelu..... | 194 |
| Provádění užitečných úkolů..... | 196 |
| Odstraňování zachyceného papíru..... | 197 |
| Výměna tonerové kazety..... | 198 |

Obsah

| | |
|--|-----|
| Informácie o dodaných príručkách..... | 202 |
| Navigácia v ponuke a spôsob zadávania textu..... | 202 |
| Pripojenie napájacieho kábla a ZAPNUTIE zariadenia..... | 203 |
| Zadanie počítačového nastavenia..... | 203 |
| Výber spôsobu pripojenia zariadenia k počítaču..... | 203 |
| Výber spôsobu pripojenia: Prostredníctvom bezdrôtovej siete LAN alebo inej metódy..... | 203 |
| Pripojenie prostredníctvom káblovej siete LAN..... | 204 |
| Pripojenie pomocou kábla USB..... | 204 |
| Nastavenie formátu a typu papiera..... | 204 |
| Zadanie počítačového nastavenia faxu a pripojenie telefónneho kábla..... | 204 |
| Vykonávanie užitočných úloh..... | 206 |
| Odstraňovanie zachyteného papiera..... | 207 |
| Výmena kazety s tonerom..... | 208 |

Obsah

| | |
|---|-----|
| O priloženih navodilih..... | 212 |
| Krmarjenje po meniju in način vnosa besedila..... | 212 |
| Priključitev napajalnega kabla in VKLOP..... | 213 |
| Določanje začetnih nastavitev..... | 213 |
| Izbor načina povezave naprave z računalnikom..... | 213 |
| Izbiranje načina povezave: prek brezžičnega lokalnega omrežja ali drug način..... | 213 |
| Povezava prek žičnega lokalnega omrežja..... | 214 |
| Povezava s kablom USB..... | 214 |
| Nastavitev velikosti in vrste papirja..... | 214 |
| Določanje začetnih nastavitev faksa in priključitev telefonskega kabla..... | 214 |
| Izvajanje uporabnih opravil..... | 216 |
| Odpravljanje zastojev papirja..... | 217 |
| Zamenjava kartuše s tonerjem..... | 218 |

Съдържание

| | |
|---|-----|
| Информация за предоставените ръководства..... | 252 |
| Придвижване в менюто и метод на въвеждане на текст..... | 252 |
| Свързване на захранващия кабел и ВКЛЮЧВАНЕ на захранването..... | 253 |
| Указване на първоначалните настройки..... | 253 |
| Избор на метод за свързване на машината към компютър..... | 253 |
| Избор на метод за свързване: Чрез безжична LAN мрежа или друг метод.... | 253 |
| Свързване чрез LAN кабел..... | 254 |
| Свързване чрез USB кабел..... | 254 |
| Задаване на размера и типа на хартията..... | 254 |
| Указване на първоначалните настройки на факса и свързване на телефонен кабел..... | 254 |
| Изпълнение на полезни задачи..... | 256 |
| Отстраняване на заседнала хартия..... | 257 |
| Подмяна на тонер касета..... | 258 |

İçindekiler

| | |
|--|-----|
| Makineyle Birlikte Gelen Kilavuzlar Hakkında.... | 262 |
| Menüde Gezinme ve Metin Giriş Yöntemi..... | 262 |
| Güç Kablosunu Bağlama ve Makineyi AÇIK Konuma Getirme..... | 263 |
| Başlangıç Ayarlarını Belirleme..... | 263 |
| Makineyi Bilgisayara Bağlama Yöntemini Seçme..... | 263 |
| Bağlanma Yöntemini Seçme: Kablosuz LAN ile veya Diğer Yöntemlerle..... | 263 |
| Kablolu LAN aracılığıyla bağlama..... | 264 |
| USB Kablosu ile Bağlama..... | 264 |
| Kağıt Boyutu ve Türü Ayarlama..... | 264 |
| Başlangıç Faks Ayarlarını Belirleme ve Telefon Kablosunu Bağlama..... | 264 |
| Kullanışlı Görevler Gerçekleştirme..... | 266 |
| Kağıt Sıkışmalarını Giderme..... | 267 |
| Toner Kartuşunu Değiştirme..... | 268 |

العربية

| | |
|---|-----|
| التنقل عبر القائمة وطريقة إدخال النص..... | 272 |
| حول الأدلة المرفقة..... | 272 |
| توصيل ملك الطاقة والتشغيل..... | 273 |
| تحديد الإعدادات الأولية..... | 273 |
| اختيار طريقة اتصال الجهاز بالكمبيوتر..... | 273 |
| اختيار طريقة الاتصال: عبر شبكة LAN لاسلكية أو طريقة أخرى..... | 273 |
| الاتصال عبر شبكة LAN سلكية..... | 274 |
| التوصيل عبر كابل USB..... | 274 |
| ضبط مقاس ونوع الورق..... | 274 |
| تحديد إعدادات الفاكس الأولية وتوصيل كابل هاتف..... | 274 |
| تنفيذ مهام مفيدة..... | 276 |
| التخلص من انحشار الورق..... | 277 |
| استبدال خرطوشة الحبر..... | 278 |

Sadržaj

| | |
|---|-----|
| O priloženim priručnicima | 222 |
| Kretanje po izborniku i način unosa teksta..... | 222 |
| Povezivanje kabela za napajanje i uključivanje napajanja | 223 |
| Određivanje početnih postavki..... | 223 |
| Odabir načina povezivanja uređaja s računalom | 223 |
| Odabir načina povezivanja: putem bežičnog LAN-a ili na neki drugi način..... | 223 |
| Povezivanje putem kablenskog LAN-a | 224 |
| Povezivanje putem USB kabela..... | 224 |
| Postavljanje vrste i veličine papira | 224 |
| Određivanje početnih postavki faksa i priključivanje telefonskog kabela | 224 |
| Provođenje korisnih zadataka | 226 |
| Otklanjanje zaglavljene papira..... | 227 |
| Zamjena spremnika za toner | 228 |

Tartalom

| | |
|--|-----|
| A mellékelt kézikönyvek | 232 |
| Navigálás a menüben és a szövegbeviteli mód megadása..... | 232 |
| A tápkábel csatlakoztatása és a készülék BEKAPCSOLÁSA | 233 |
| A kezdeti beállítások megadása..... | 233 |
| A készülék számítógéphez csatlakozási módjának kiválasztása | 233 |
| Csatlakozási módszer kiválasztása: Vezeték nélküli hálózat vagy más módszer | 233 |
| Csatlakozás vezetékes helyi hálózaton keresztül..... | 234 |
| Csatlakozás USB-kábellel..... | 234 |
| A papírméret és a papírtípus beállítása | 234 |
| Kezdeti faxbeállítások megadása és a telefonkábel csatlakoztatása | 234 |
| Hasznos feladatok végrehajtása | 236 |
| A papírelakadások megszüntetése..... | 237 |
| A festékkazetta cseréje..... | 238 |

Cuprins

| | |
|--|-----|
| Despre manualele furnizate | 242 |
| Navigarea prin meniu și metoda de introducere a textului..... | 242 |
| Conectarea cablului de alimentare și PORNIREA alimentării | 243 |
| Specificarea setărilor inițiale | 243 |
| Alegerea metodei de conectare a aparatului la computer..... | 243 |
| Alegerea metodei de conectare: prin LAN fără fir sau altă metodă | 243 |
| Conectarea printr-o rețea LAN cu fir | 244 |
| Conectarea printr-un cablu USB | 244 |
| Setarea formatului și a tipului de hârtie..... | 244 |
| Specificarea setărilor inițiale de fax și conectarea unui cablu de telefon | 244 |
| Efectuați activități utile..... | 246 |
| Soluționarea blocajelor de hârtie..... | 247 |
| Înlocuirea cartușului de toner..... | 248 |

فارسی

| | |
|----------|--|
| 282..... | مرور کردن متن و روش وارد کردن متن |
| 282..... | دریاره دفترچه های راهنمای عرضه شده |
| 283..... | وصل کردن کابل برق و روشن کردن دستگاه |
| 283..... | تعیین تنظیمات اولیه |
| 283..... | انتخاب روش برای اتصال دستگاه به رایانه |
| | انتخاب روش اتصال: |
| 283..... | از طریق LAN بی سیم یا روش دیگر |
| 284..... | اتصال از طریق یک LAN سیم دار |
| 284..... | اتصال از طریق کابل USB |
| 284..... | تنظیم اندازه و نوع کاغذ |
| 284..... | تعیین تنظیمات اولیه فاکس و اتصال کابل تلفن |
| 286..... | انجام کارهای مفید |
| 287..... | برطرف کردن گیر کاغذ |
| 288..... | تعویض کارتریج های تونر |

About the Supplied Manuals

① Getting Started (This manual):

Read this manual first. This manual describes the installation of the machine, the settings, and a caution. Be sure to read this manual before using the machine.

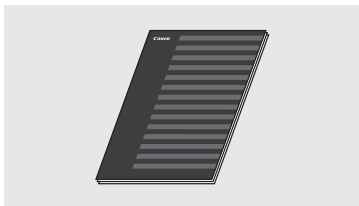

② Wireless LAN Setting Guide (MF229dw/MF217w):

Read this manual with Getting Started. This manual describes Wireless LAN setup procedures and causes and countermeasures for troubles you might face during the setup. Be sure to read this manual before using the machine.

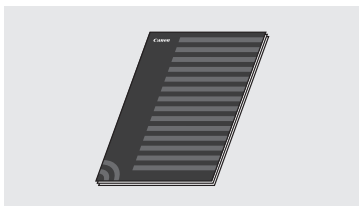

③ MF Driver Installation Guide (User Software and Manuals DVD-ROM):

Read this manual next. This manual describes software installation.



④ e-Manual (User Software and Manuals DVD-ROM):

Read the desired chapter to suit your needs. The e-Manual is categorized by subject to find desired information easily.



Navigating the Menu and Text Input Method

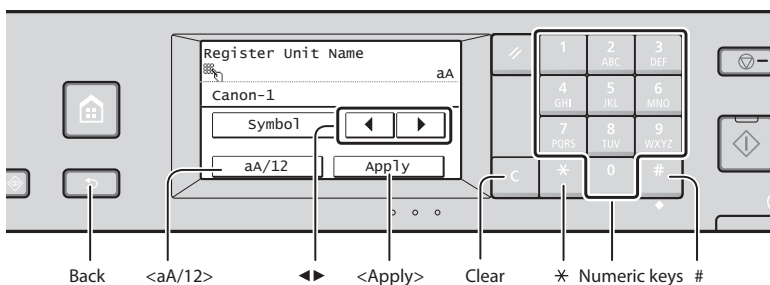

Navigating the Menu

Item selection

Tap an item to select it.
Press to return to the previous screen.

Setting confirmation

Tap the item.
However, when <Apply> appears, tap <Apply>.

Text Input Method

Changing entry mode

Tap <aA/12> to change the entry mode. You can also press to change the entry mode.

| Entry mode | Available text |
|------------|--|
| <aA> | Alphabet (capital and small letters) and symbols |
| <12> | Numbers |

| | Entry mode: <aA> | Entry mode: <12> |
|--|--|---------------------|
| | @ . - _ / | 1 |
| | ABCabc | 2 |
| | DEFdef | 3 |
| | GHIghi | 4 |
| | JKLjkl | 5 |
| | MNOmno | 6 |
| | PQRSpqrs | 7 |
| | TUVtuv | 8 |
| | WXYZwxyz | 9 |
| | (Not available) | 0 |
| | (space) - . * # ! " , ; : ^ ` _ = / ' ? \$ @ % & + \ ^ () [] { } < > | (Not available) |

Entering text, symbols, and numbers

Enter with the numeric keys or .

Moving the cursor (Entering a space)

Tap or to move the cursor. To enter a space, move the cursor to the end of the text, and tap .

Deleting characters

Delete with . Pressing and holding deletes all characters.

Viewing the e-Manual from the DVD-ROM

- 1 Insert the User Software and Manuals DVD-ROM in your computer.
- 2 Click [Manuals].
- 3 Click [e-Manual].

† Depending on the operating system you are using, a security protection message appears.

† If the User Software and Manuals DVD-ROM has been already inserted in your computer and [Manuals] is not displayed, remove the DVD-ROM and insert it again.

Connecting the Power Cord and Turning ON the Power

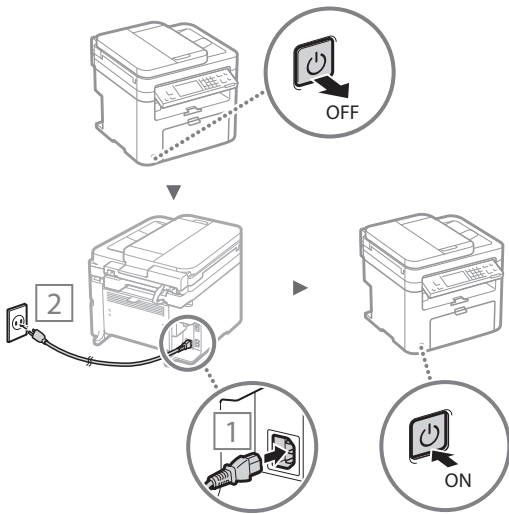

Do not connect the USB cable at this time. Connect it when installing software.

Specifying the Initial Settings

Follow the instructions on the screen, set the language and time. For details on navigating the menu and how to input the numbers, see "Navigating the Menu and Text Input Method" (P.12).

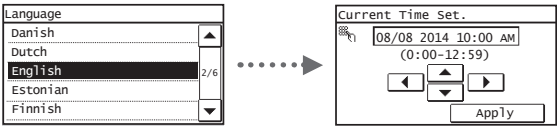

Choosing the Method to Connect the Machine to the Computer

Connecting via a Wired LAN

You can connect the machine to the computer through a wired router. Use the LAN cables to connect the machine to the wired router (access point).

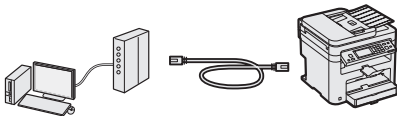

- † Make sure that there is an available port in the router to connect the machine and the computer.
- † Have a LAN Cable of Category 5 twisted-pair cable or higher ready.

Connecting via a USB cable

You can connect the machine to the computer using a USB cable.

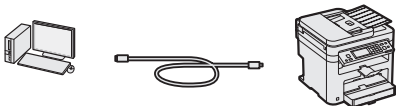

- † Make sure that the USB cable you use has the following mark.



Connecting via a Wireless LAN (MF229dw/MF217w Only)

You can connect the machine to the computer through a wireless router*. Since it is connected to wireless, no LAN cables are needed.

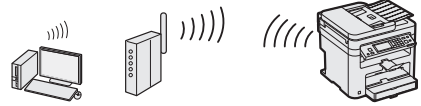

* A wireless router (access point), which supports IEEE802.11b/g/n, is required.

If you do not sure whether your router is wireless or wired:

See the instruction manual provided with your network device, or contact the manufacturer.

Choosing the Method to Connect: Via Wireless LAN or Other Method

MF229dw/MF217w

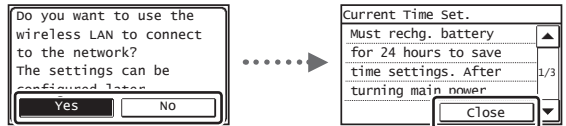

Connect to the computer via a wireless LAN immediately

Start from step 4 of "Setting Wireless LAN" in the Wireless LAN Setting Guide.

Connect to the computer via a wired LAN

Proceed to "Connecting via a Wired LAN" (P.14).

Connect to the computer via a USB cable

Proceed to "Connecting via a USB Cable" (P.14).

MF226dn/MF216n

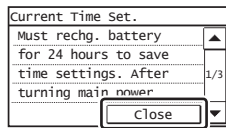

Connect to the computer via a wired LAN

Proceed to "Connecting via a Wired LAN" (P.14).

Connect to the computer via a USB cable

Proceed to "Connecting via a USB Cable" (P.14).

Connecting via a Wired LAN

1 Connect the LAN cable.

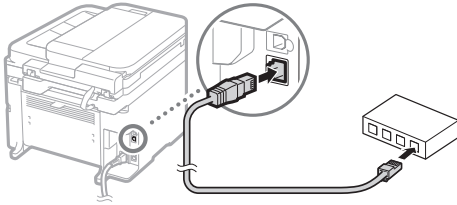

The IP address will be automatically configured in 2 minutes. If you want to set the IP address manually, see the following items.

- ⊕ e-Manual "Network" ▶ "Connecting to a Network" ▶ "Setting IP Addresses"

2 Install the driver and software using the User Software and Manuals DVD-ROM.

- ⊕ See "For details on the installation procedures:" (P.15).
- ⊕ Proceed to "Setting a Paper Size and Type" (P.14).

Connecting via a USB Cable

Connect the USB cable after installing the MF Drivers and the MF Toolbox.

NOTE

- If you connected the USB cable before installing the MF drivers, refer to the MF Driver Installation Guide.

1 Install the driver and software using the User Software and Manuals DVD-ROM.

- ⊕ See "For details on the installation procedures:" (P.15).

2 Connect the USB cable.

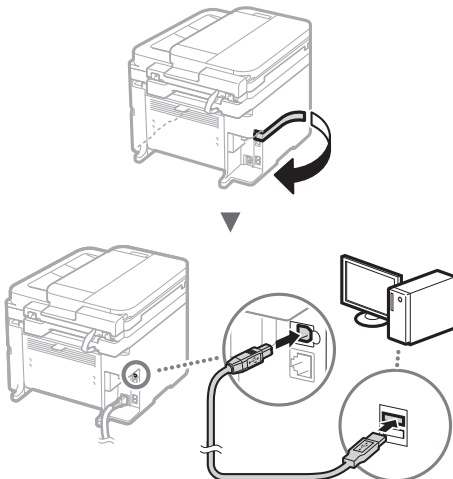

- ⊕ Proceed to "Setting a Paper Size and Type" (P.14).

Setting a Paper Size and Type

Following the instructions on the screen, set the paper size and type.

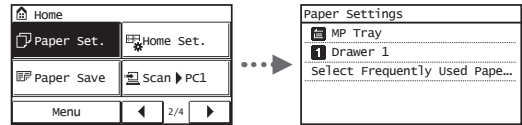

Specifying Initial Fax Settings and Connecting a Telephone Cable

1 Specify the initial fax settings.

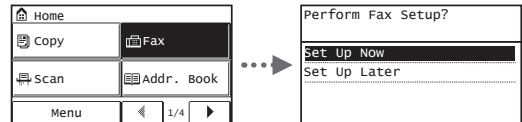

Follow the "Fax Setup Guide" to specify a fax number, a unit name, and a receive mode. For more details on the receive mode, see the e-Manual.

- ⊕ e-Manual "Faxing" ▶ "Configuring Initial Settings for Fax Functions" ▶ "Deciding Which Fax Receive Mode to Use"

How to use a user name

When you send a document, the sender information that you registered is printed on the recipient's paper.

2 Connect a telephone cable.

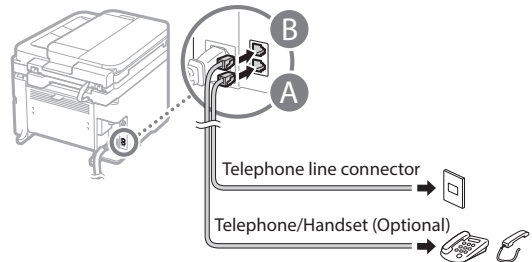

When <Connect Telephone Line.> appears on the display, connect the telephone cable by referring to the illustration.

When installing the optional handset:

For more details, see the supplied manual with the handset.

3 Exit the Fax Setup Guide, and then restart the machine.

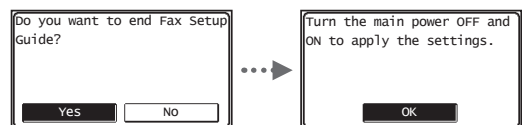

Turn OFF the machine and wait for at least 10 seconds before turning it ON again. The telephone line types are not detected automatically. See the e-Manual and set a telephone line manually.

- ⊕ e-Manual "Setting Menu List" ▶ "Fax Settings" ▶ "Basic Settings" ▶ "Select Line Type"

For details on the installation procedures:

Install the driver and software using the User Software and Manuals DVD-ROM. For details on the installation procedures, see the MF Driver Installation Guide.

† You can also download the driver from the Canon website.

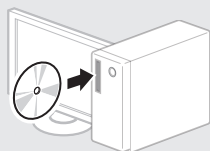

Windows

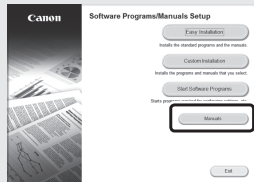

Macintosh



For Macintosh users:

The DVD-ROM supplied with this machine may not include the printer driver for MacOS. This is different depending on when you purchase the machine. Please find and download the appropriate driver on our Canon homepage. For further information on installation or using the driver, see the MF Driver Installation Guide which is packed with it.

You can use various functions in this machine. Following functions are the overview of the main functions that you can use routinely.

Copy

Enlarged/Reduced Copies

You can enlarge or reduce standard size documents to copy on standard size paper or specify the copy ratio in percentage.

2-Sided Copying*

You can copy 1-sided documents on both sides of paper.

Collating

You can sort copies into sets arranged in page order.

Reduced Layout

You can reduce multiple documents to copy them onto one sheet.

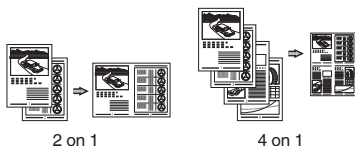

Copying ID Card

You can make a copy of a 2-sided card onto one side of paper.

Fax

Sending a Document Directly from a Computer (PC Fax)

In addition to the normal sending and receiving faxes, you can use the PC fax.

Sending

You can register fax destinations in the address book. You can specify the destinations using various methods, enabling you to send documents quickly and easily.

- Destination search
- One-touch buttons
- Coded dialing
- Destination Group
- Specifying from the sending history
- Sequential broadcast

Receiving

- Receiving in the memory
You can store the received documents in the memory. You can print the stored documents at any time, and if you do not need them, you can delete them.

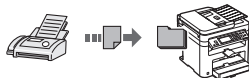

- Remote Receiving
If an external telephone is connected, you can switch to the fax receiving mode immediately by dialing the ID number for fax receiving using the dial buttons of the telephone during a phone call.

Print

Enlarged/Reduced Printing

2-Sided Printing*

Reduced Layout

You can reduce multiple documents to print them onto one sheet.



Booklet Printing*

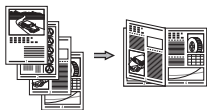

Poster Printing

Watermark Printing

Displaying a Preview before

Printing

Selecting a "Profile"

Network Settings

This machine comes equipped with a network interface that you can construct a network environment easily. You can print a document, use the PC fax, and use the network scan from all computers which are connected with the machine. The machine supports to increase work efficiency as a shared machine in the office.

Scan

Saving the Documents Using the Operation Panel of the Machine

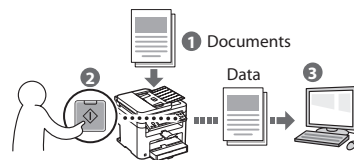

Saving the Documents Using Operations from a Computer

- Scanning with the MF Toolbox

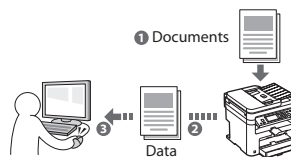

- Scanning from an Application
- Scanning with the WIA Driver**

Remote UI

You can understand the condition of the machine from the computers on the network. You can access the machine and manage jobs or specify various settings via network.

* MF229dw/MF226dn Only
** Windows/XP/Vista/7/8 Only

Clearing Paper Jams

If the following screen appears, a paper jam has occurred in the feeder or inside the machine. Follow the procedure displayed on the screen to remove the jammed document or paper. This manual indicates only areas where paper jams occur. For details on each function, see the e-Manual.

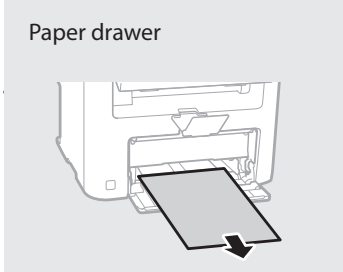
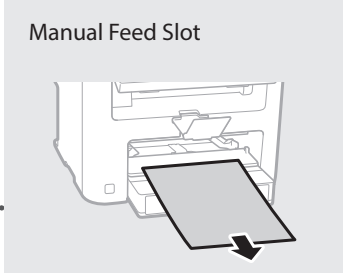
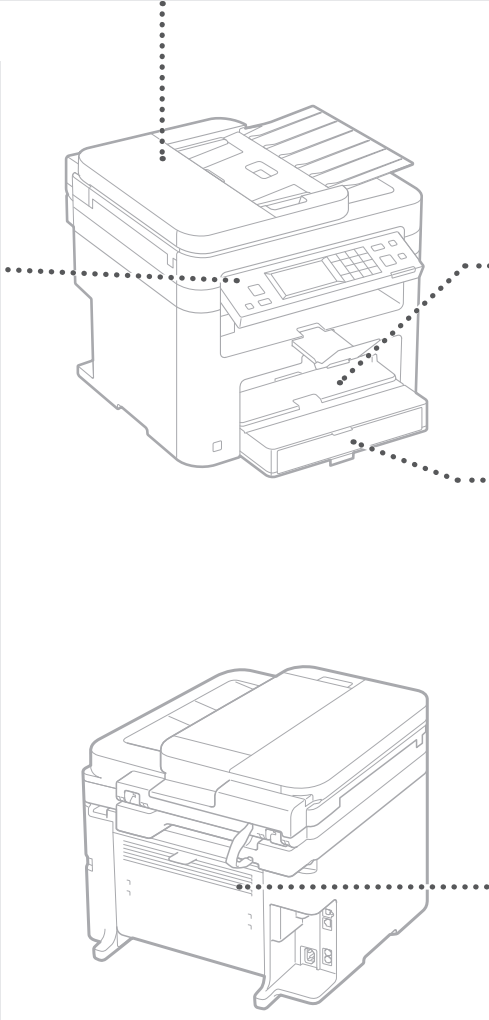
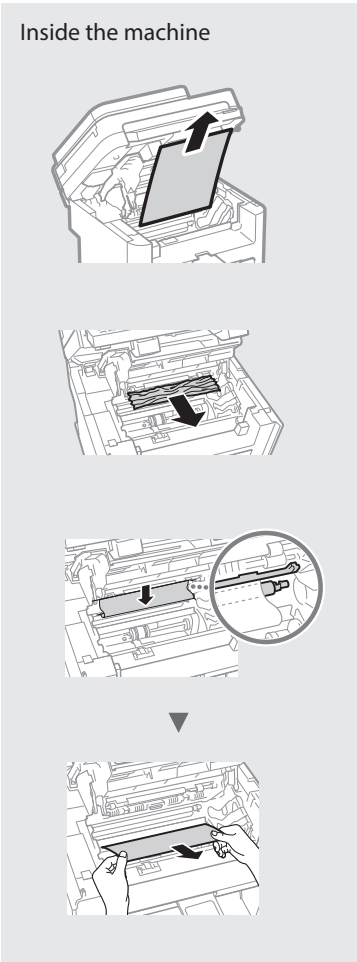
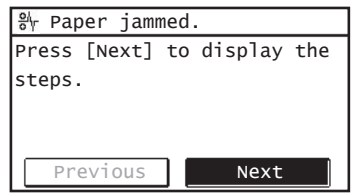

Replacing Toner Cartridge

Toner cartridges are consumables. When the toner becomes nearly empty or has run out completely in the middle of a job run, a message appears on the screen, or the following problems may occur. Take the appropriate action accordingly.

When a Message Appears

When the toner becomes nearly empty in the middle of a job run, a message appears on the screen.

| Message | When the message is displayed on the screen | Description and Solutions |
|--|---|--|
| <Prepare a cartridge.> | When the toner cartridge needs a replacement soon. | Shake the toner cartridge to evenly distribute the toner inside the cartridge. ⊕ e-Manual "Before Replacing the Toner Cartridge" We recommend that the toner cartridge be replaced before printing high-volume documents. ⊕ e-Manual "How to Replace Toner Cartridges" |
| <The amount remaining in the cartridge is very low.> | When the toner cartridge has reached the end of its life. | The toner cartridge is about to reach the end of its lifetime. Shake the toner cartridge to evenly distribute the toner inside the cartridge. ⊕ e-Manual "Before Replacing the Toner Cartridge" If this does not improve the print quality, replace the toner cartridge. ⊕ e-Manual "How to Replace Toner Cartridges" If this message is displayed, the incoming fax will be stored in the memory without being printed. Also, reports may not be printed, even if they are set to be printed automatically. If <Continue Print. When Near Cart. Life End> in <RX Print Settings> is set to <On>, however, printing will be continued, but white streaks or smudges may appear on printouts. ⊕ e-Manual "Printing Reports and Lists" ⊕ e-Manual "Setting Menu List" |

When white streaks appear on the output, or the output is partially faded:

When white streaks appear on the output or the output is partially faded, the toner cartridge has almost reached the end of its life, even if no message appears on the screen. When the print quality becomes unacceptable, see the following to fix the problem.

When White Streaks Appear on the Output or the Output Is Partially Faded

When the toner nearly runs out, white streaks appear on the output, or the output is partially faded.

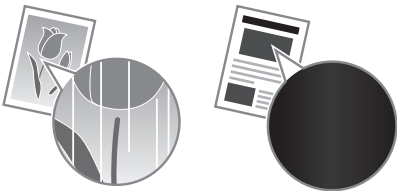

No message appears on the screen, if the toner nearly runs out. Replace the toner cartridge when white streaks appear on the output, or the output is partially faded.

When this problem occurs:

Follow the steps in the procedure below before replacing the toner cartridge. The machine continues printing until the toner runs out completely.

⊕ e-Manual "Before Replacing the Toner Cartridge"

When the print quality is still unacceptable:

If the problem persists after you have followed the steps in the procedure below, replace the toner cartridge.

⊕ e-Manual "How to Replace Toner Cartridges"

Memo

Symbols Used in This Manual

WARNING

Indicates a warning concerning operations that may lead to death or injury to persons if not performed correctly. To use the machine safely, always pay attention to these warnings.

CAUTION

Indicates a caution concerning operations that may lead to injury to persons if not performed correctly. To use the machine safely, always pay attention to these cautions.

IMPORTANT

Indicates operational requirements and restrictions. Be sure to read these items carefully to operate the machine correctly, and avoid damage to the machine or property.

Keys and Buttons Used in This Manual

The following symbols and key names are a few examples of how keys to be pressed are expressed in this manual.

- Operation panel keys: [Key icon]
Example: 
- Display: <Specify destination.>
- Buttons and items on the computer display: [Preferences]

Illustrations and Displays Used in This Manual

Illustrations and displays used in this manual are which of MF229dw unless specified.

Important Safety Instructions

Please read the "Important Safety Instructions" in this manual and in the e-Manual thoroughly before operating the machine.

As these instructions are intended to prevent injury to the user and other persons or to prevent destruction of property, always pay attention to these instructions and operational requirements.

Please note that you are responsible for all damages caused by failure to follow the directions provided herein, using the device for any purpose for which it was not intended, or repairs or alterations made by anyone other than a Canon-approved technician.

Installation

WARNING

- Do not install the machine near flammable substances such as alcohol-based products or paint thinners. If these substances come in contact to the electrical parts inside the machine could ignite these substances and cause a fire or increase your risk of electric shock.
- Do not place necklaces and other metal objects or containers filled with liquid on the machine. If foreign substances come into contact with electrical parts inside the machine, this may result in a fire or electrical shock.
If any of these substances falls into the machine, turn off the power to the machine immediately and contact your local Canon dealer.
- Do not use near any medical equipment. Radio wave emitted from this machine may interfere with medical equipments, which may result in serious accidents.

CAUTION

- Do not install the machine in the following locations. Doing so may result in personal injury, fire or electrical shock.
 - Unstable location
 - A location subject to excessive vibrations
 - A location where block the ventilation slots (too close to walls, bed, shaggy rug, and other similar objects)
 - A damp or dusty location
 - A location exposed to direct sunlight or an outside place
 - A location subject to high temperatures
 - A location near open flames
 - A location with poor ventilation system
- Although ozone is generated from the machine during operation, it does not have any affect on the human body. However, if you intend to use the machine for long periods of time, ensure that the installation location is well ventilated.
- Do not connect unapproved cables to this machine. Doing so may result in a fire or an electric shock.
- Machines with a hard disk may not operate properly when used at high altitudes of about 3,000 meters above sea level, or higher.

Power Supply

WARNING

- Do not use power cords other than the one provided, as this can result in a fire or electrical shock.
- Do not modify or bend the power cord and do not pull on it with great force. Do not place heavy objects on the power cord. Damaging the power cord may result in a fire or an electric shock.
- Do not plug or unplug the power plug with wet hands, as this can result in electrical shock.
- Do not use extension cords or multi-plug power strips with this machine. Doing so may result in a fire or electric shock.
- Do not bundle up or tie up the power cord in a knot, as this can result in a fire or electrical shock.
- Insert the power plug completely into the AC power outlet. Failure to do so can result in a fire or electrical shock.
- Remove the power plug completely from the power outlet during a thunder storm. Failure to do may result in a fire, electric shock, or malfunction.

CAUTION

- Use only a power supply that meets the voltage requirements listed herein. Failure to do so may result in a fire or electric shock.
- Do not obstruct the power outlet where this machine is connected, so that you can unplug the power cord easily in an emergency.

Handling

WARNING

- Do not disassemble or modify the machine. There are high-temperature and high-voltage components inside the machine which may result in a fire or electrical shock.
- Do not allow children to touch or play with the power cord and cables or internal or electrical parts. Doing so may result in serious personal injury.
- Please contact an authorized Canon dealer if the machine makes an unusual noise, emits an unusual smell, or emits smoke or excessive heat. Continued use may result in a fire or electric shock.
- Do not use flammable sprays near the machine. If flammable substances come into contact with electrical parts inside the machine, this may result in a fire or electric shock.

⚠ CAUTION

- For your safety, please unplug the power cord if the machine will not be used for a long period of time.
- Use caution when opening and closing covers to avoid injury to your hands.
- Keep hands and clothing away from the rollers in the output area. If the rollers catch your hands or clothing, this may result in personal injury.
- The inside of the machine and the output slot is very hot during and immediately after use. Avoid contact with these areas to prevent burns. Also, printed paper may be hot immediately after being output, so use caution when handling it. Failure to do so may result in burns.

Maintenance and Inspections**⚠ WARNING**

- Turn off the machine and unplug the power cord from the outlet before cleaning. Failure to do so may result in a fire or an electric shock.
- Unplug the power plug from the power outlet periodically and clean the area around the base of the power plug's metal pins and the power outlet with a dry cloth to remove dust and grime. When damp, accumulated dust may cause short circuiting or fires.
- Use a damp, well wrung-out cloth to clean the machine. Dampen cleaning cloths with water only. Do not use alcohol, benzenes, paint thinners, or other flammable substances. If these substances come into contact with electrical parts inside the machine, this may result in a fire or electric shock.
- Check the power cord and plug regularly for damage. Check the machine for rust, dents, scratches, cracks, or excessive heat generation. Use of poorly-maintained equipment may result in a fire or electric shock.

Consumables**⚠ WARNING**

- Do not dispose of used toner cartridges in open flames. This may cause an ignition, and result in burns or fire.
- If you accidentally spill or scatter toner, carefully wipe up the loose toner with a damp, soft cloth and avoid inhaling any toner dust. Never use a vacuum cleaner to clean up loose toner. Doing so may cause a malfunction in the vacuum cleaner or result in a dust explosion due to static discharge.

⚠ CAUTION

- Keep the toner cartridges and other consumables out of the reach of small children. If toner is ingested, consult a physician or poison control center immediately.
- Do not attempt to disassemble the toner cartridge. The toner may scatter and get into your eyes or mouth. If toner gets into your eyes or mouth, wash them immediately with cold water and consult a physician.
- If toner spills from the toner cartridge, avoid inhaling it or allowing it to come into contact with your skin. If the toner comes into contact with your skin, wash immediately with soap. If you inhale the toner or your skin becomes irritated due to contact with the toner, consult a physician or poison control center immediately.

Others**⚠ WARNING**

- If you are using a cardiac pacemaker:
This machine generates a low level magnetic field. If you feel any abnormalities in your body while using this machine, please move away from the machine and consult your physician immediately.

Legal Notices**Product Name**

Safety regulations require the product's name to be registered. In some regions where this product is sold, the following name(s) in parentheses () may be registered instead.

MF229dw (F167102)

MF226dn (F167102)

MF217w (F167302)

MF216n (F167302)

Legal Limitations on Usage of Your Product and the Use of Images

Using your product to scan, print or otherwise reproduce certain documents, and the use of such images as scanned, printed or otherwise reproduced by your product, may be prohibited by law and may result in criminal and/or civil liability. A non-exhaustive list of these documents is set forth below. This list is intended to be a guide only. If you are uncertain about the legality of using your product to scan, print or otherwise reproduce any particular document, and/or of the use of the images scanned, printed or otherwise reproduced, you should consult in advance with your legal advisor for guidance.

- Paper Money
- Traveler's Checks
- Money Orders
- Food Stamps
- Certificates of Deposit
- Passports
- Postage Stamps (canceled or uncanceled)
- Immigration Papers
- Identifying Badges or Insignias
- Internal Revenue Stamps (canceled or uncanceled)
- Selective Service or Draft Papers
- Bonds or Other Certificates of Indebtedness
- Checks or Drafts Issued by Governmental Agencies
- Stock Certificates
- Motor Vehicle Licenses and Certificates of Title
- Copyrighted Works/Works of Art without Permission of Copyright Owner

Considerable effort has been made to make sure that the manuals for the machine are free of inaccuracies and omissions. However, as we are constantly improving our products if you need an exact specification, please contact Canon.

A propos des manuels fournis

① Mise en route (ce manuel) :

Commencez par lire ce manuel. Il explique comment installer et configurer la machine, et indique les précautions à suivre. Veuillez à bien lire ce manuel avant d'utiliser la machine. Veuillez à lire ce manuel avant d'utiliser la machine.

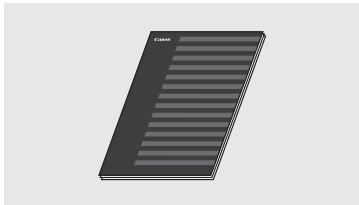

② Guide des paramètres du réseau sans fil (MF229dw/MF217w) :

Commencez par lire Mise en route dans ce manuel. Ce manuel décrit les procédures de configuration de réseau sans fil ainsi que les causes et les remèdes aux problèmes que vous pourriez rencontrer pendant la configuration. Veuillez à lire ce manuel avant d'utiliser la machine.

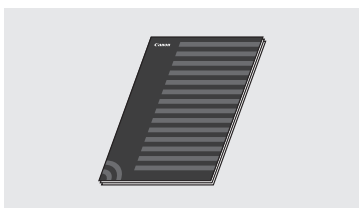

③ Guide d'installation du pilote MF (User Software and Manuals DVD-ROM) :

Vous devez ensuite lire ce manuel. Il explique comment installer le logiciel.



④ Manuel électronique (User Software and Manuals DVD-ROM) :

Lisez le chapitre de votre choix. Le manuel électronique est divisé en rubriques afin de faciliter la recherche d'informations.



Navigation dans le menu et méthode de saisie du texte

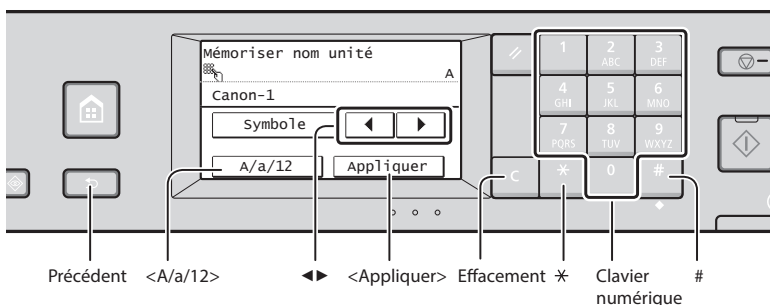

Navigation dans le menu

Sélection d'un élément

Tapez sur un élément pour le sélectionner.
Appuyez sur **<A/a/12>** pour revenir à l'écran précédent.

Validation des réglages

Tapez sur l'élément.
Cependant, lorsque **<Appliquer>** s'affiche, tapez sur **<Appliquer>**.

Méthode de saisie du texte

Modification du mode de saisie

Tapez sur **<A/a/12>** pour modifier le mode de saisie. Vous pouvez également appuyer sur ***** pour modifier le mode de saisie.

| Mode de saisie | Texte disponible |
|----------------|--|
| <A> <a> | Lettres alphabétiques (majuscules et minuscules) et symboles |
| <12> | Chiffres |

| | Mode de saisie : <A> | Mode de saisie : <a> | Mode de saisie : <12> |
|-----------|---|----------------------|-----------------------|
| 1 | @ . - _ / | | 1 |
| 2 ABC | AAÂBÇÇ | aaâbçç | 2 |
| 3 DEF | DEÉÉÉÉF | deééééf | 3 |
| 4 GHI | GHIÏ | ghiï | 4 |
| 5 JKL | JKL | jkl | 5 |
| 6 MNO | MNOÓ | mnoó | 6 |
| 7 PQRS | PQRS | pqrs | 7 |
| 8 TUV | TUÛÛÛV | tuûûûv | 8 |
| 9 WXYZ | WXYZ | wxyz | 9 |
| 0 | (Non disponible) | | 0 |
| # | (espace) - . * # ! " ; : ^ ` _ = / ' ? \$ @ % & + \ ^ () [] { } < > | | (Non disponible) |

Saisie de texte, de symboles et de chiffres

Utilisez le clavier numérique ou **#**.

Déplacement du curseur (ajout d'un espace)

Tapez sur **<<>** ou **<>>** pour déplacer le curseur. Pour saisir un espace, déplacez le curseur jusqu'à la fin du texte, et tapez sur **<>>**.

Suppression de caractères

Supprimez à l'aide de **C**. Maintenez la touche **C** enfoncée pour effacer tous les caractères.

Affichage du manuel électronique depuis le DVD-ROM

- 1 Insérez le DVD-ROM "User Software and Manuals" dans le lecteur de votre ordinateur.
- 2 Cliquez sur [Manuels].
- 3 Cliquez sur [Manuel électronique].

† En fonction de votre système d'exploitation, un message d'avertissement de sécurité apparaît parfois.

† Si le DVD-ROM "User Software and Manuals" a déjà été inséré dans l'ordinateur et que [Manuels] ne s'affiche pas, retirez le DVD-ROM et insérez-le à nouveau.

Branchement du cordon d'alimentation et mise sous tension

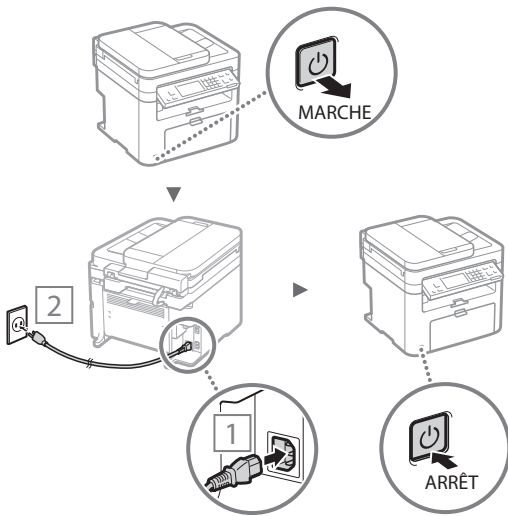

Ne connectez pas le câble USB pour l'instant. Connectez-le au moment de l'installation du logiciel.

Configuration des réglages initiaux

Suivez les instructions à l'écran, et définissez la langue et l'heure. Pour en savoir plus sur la navigation dans le menu et la saisie des chiffres, reportez-vous à "Navigation dans le menu et méthode de saisie du texte" (P.22).

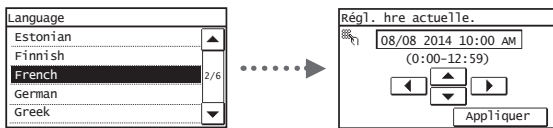

Choix de la méthode de connexion de la machine à l'ordinateur

● Connexion via un réseau filaire

Vous pouvez connecter la machine à l'ordinateur à l'aide d'un routeur filaire. Utilisez des câbles réseau pour connecter la machine au routeur filaire (point d'accès).

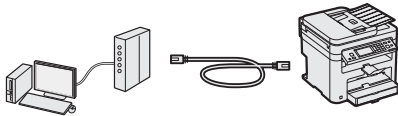

† Assurez-vous que le routeur dispose d'un port disponible pour connecter la machine et l'ordinateur.

† Procurez-vous un câble à paire torsadée de catégorie 5 minimum.

● Connexion via un câble USB

Vous pouvez connecter la machine à l'ordinateur à l'aide d'un câble USB.

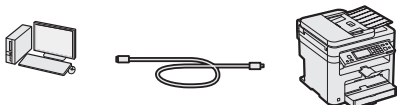

† Vérifiez que le câble USB utilisé porte le marquage suivant.



● Connexion via un réseau sans fil (MF229dw/MF217w uniquement)

Vous pouvez connecter la machine à l'ordinateur à l'aide d'un routeur sans fil*. Etant donné qu'il est connecté au réseau sans fil, aucun câble réseau n'est nécessaire.

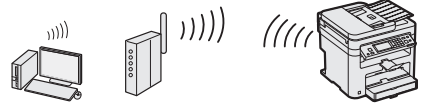

* Un routeur sans fil (ou point d'accès) prenant en charge IEEE802.11b/g/n est nécessaire.

Si vous ne savez pas si votre routeur est sans fil ou filaire : Consultez le mode d'emploi fourni avec votre périphérique réseau ou contactez le fabricant.

Choix de la méthode de connexion : Méthode via réseau sans fil ou autre

● MF229dw/MF217w

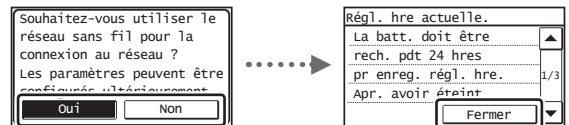

Oui

Connecter l'ordinateur via un réseau sans fil

➤ Démarrez à l'étape 4 de "Réglage du réseau sans fil" dans le Guide des paramètres du réseau sans fil.

Non

Connecter l'ordinateur via un réseau câblé

➤ Passez à "Connexion via un réseau filaire" (P.24).

Connecter l'ordinateur via un câble USB

➤ Passez à "Connexion via un câble USB" (P.24).

● MF226dn/MF216n

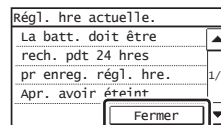

Connecter l'ordinateur via un réseau câblé

➤ Passez à "Connexion via un réseau filaire" (P.24).

Connecter l'ordinateur via un câble USB

➤ Passez à "Connexion via un câble USB" (P.24).

Connexion via un réseau filaire

1 Connectez le câble réseau (LAN).

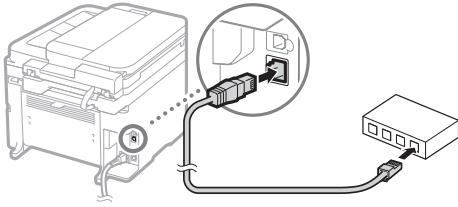

L'adresse IP est automatiquement configurée dans un délai de 2 minutes. Si vous souhaitez configurer l'adresse IP manuellement, reportez-vous aux sections suivantes.

- Manuel électronique "Réseau" ▶ "Connexion à un réseau" ▶ "Définition des adresses IP"

2 Installez le pilote et le logiciel à l'aide du DVD-ROM "User Software and Manuals".

- Reportez-vous à "Pour en savoir plus sur les procédures d'installation : " (P.25).
- Passez à "Réglage du format et du type de papier" (P.24).

Connexion via un câble USB

Connectez le câble USB après avoir installé les pilotes MF et la MF Toolbox.

REMARQUE

- Si vous avez branché le câble USB avant d'installer les pilotes MF, reportez-vous au Guide d'installation du pilote MF.

1 Installez le pilote et le logiciel à l'aide du DVD-ROM "User Software and Manuals".

- Reportez-vous à "Pour en savoir plus sur les procédures d'installation : " (P.25).

2 Connectez le câble USB.

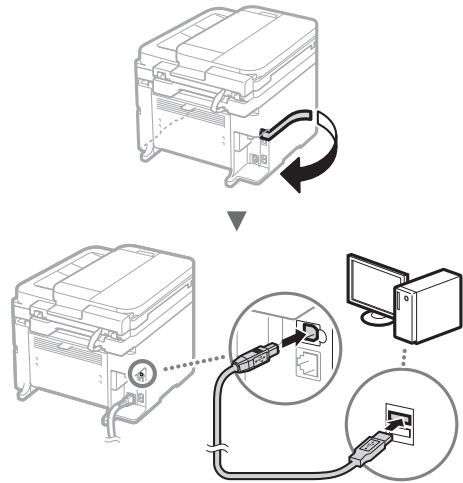

- Passez à "Réglage du format et du type de papier" (P.24).

Réglage du format et du type de papier

Suivez les instructions à l'écran pour définir le format et le type de papier.

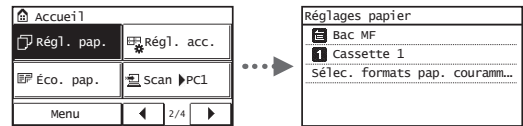

Configuration des réglages de fax initiaux et connexion d'un câble téléphonique

1 Définissez les réglages initiaux du fax.

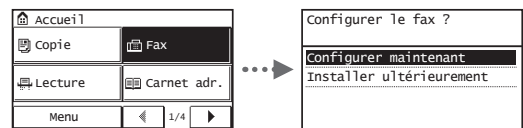

Procédez comme indiqué dans le "Guide de configuration du fax" pour définir le numéro de fax, le nom de la machine et le mode de réception. Pour en savoir plus sur le mode de réception, consultez le manuel électronique.

- Manuel électronique "Fax" ▶ "Configuration des réglages initiaux du fax" ▶ "Choix du mode de réception à utiliser"

Comment utiliser un nom d'utilisateur

Lorsque vous envoyez un document, les informations concernant l'expéditeur que vous avez mémorisées sont imprimées sur la page reçue par le destinataire.

2 Raccordez le câble téléphonique.

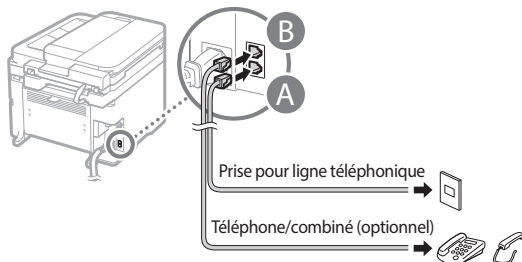

Lorsque le message <Connecter ligne téléph> s'affiche, connectez le câble téléphonique en vous référant à l'illustration.

Pour l'installation du combiné optionnel :

Pour en savoir plus, consultez le manuel électronique fourni avec le combiné.

3 Quittez le Guide de configuration du fax, puis redémarrez la machine.

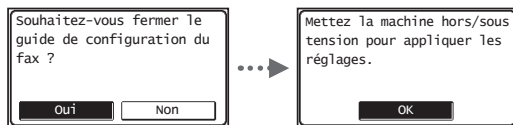

Mettez la machine hors tension et attendez au moins 10 secondes avant de la remettre sous tension. Les types de lignes téléphoniques ne sont pas détectés automatiquement. Reportez-vous au Manuel électronique pour configurer manuellement la ligne téléphonique.

- ➔ Manuel électronique "Liste des menus des réglages" ► "Réglages fax" ► "Réglages de base" ► "Choix du type de ligne"

Pour en savoir plus sur les procédures d'installation :

Installez le pilote et le logiciel à l'aide du DVD-ROM "User Software and Manuals". Pour en savoir plus sur les procédures d'installation, reportez-vous au Guide d'installation du pilote MF.

† Vous pouvez également télécharger le pilote depuis le site Web Canon.

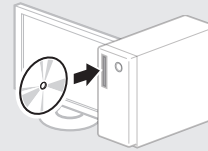

Pour les utilisateurs de Macintosh :

Il est possible que le DVD-ROM fourni avec cette machine ne comprenne pas le pilote d'imprimante pour MacOS. Ceci diffère en fonction du moment où vous avez acheté la machine. Recherchez et téléchargez le pilote approprié sur la page d'accueil de Canon. Pour de plus amples informations sur l'installation ou l'utilisation du pilote, reportez-vous au Guide d'installation du pilote MF fourni avec celle-ci.

Cette machine vous permet d'effectuer différentes opérations. Vous trouverez ci-dessous une description des fonctions les plus courantes.

Copie

Agrandissement/Réduction de copie

Vous pouvez agrandir ou réduire les documents de taille standard afin de les copier sur du papier de format standard, ou définir un taux de reproduction en pourcentage.

Copie recto-verso*

Vous pouvez copier des documents recto-verso sur les deux faces d'une feuille de papier.

Tri séquentiel

Vous pouvez trier les copies en jeux organisés dans l'ordre des pages.

Disposition réduite

Il est possible de réduire plusieurs documents pour les copier sur une seule feuille de papier.

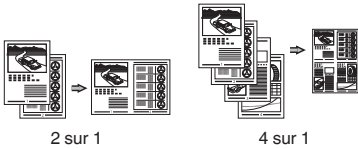

Copie carte d'identité

Vous pouvez copier une carte recto verso sur une même face d'une feuille.

Fax

Envoi d'un document directement depuis un ordinateur (Fax PC)

En plus de l'envoi et de la réception classique de fax, vous pouvez utiliser la fonction d'envoi de fax depuis un ordinateur.

Envoi

Vous pouvez mémoriser les destinataires de fax dans le carnet d'adresses. Vous pouvez spécifier les destinataires de différentes façons, afin de faciliter et d'accélérer l'envoi de documents.

- Recherche de destinataires
- Boutons de composition 1 touche
- Composition codée
- Groupe de destinataires
- Historique d'envoi
- Multidiffusion

Réception

- Réception en mémoire
Vous pouvez stocker les documents reçus en mémoire. Vous pourrez ensuite les imprimer à tout moment ou les supprimer s'ils ne vous sont d'aucune utilité.

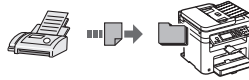

- Réception distante
Si un téléphone externe est connecté, vous pouvez passer immédiatement en mode de réception de fax pendant un appel téléphonique, en entrant le numéro d'ID de réception de fax à l'aide des touches de numérotation du téléphone.

Impression

Agrandissement/Réduction d'impression

Impression recto-verso*

Disposition réduite

Il est possible de réduire plusieurs documents pour les imprimer sur une seule feuille de papier.

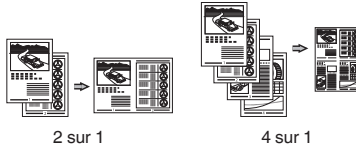

Impression d'une brochure*

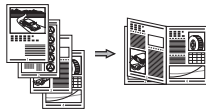

Impression d'un poster

Impression d'un filigrane

Affichage d'un aperçu avant

Impression

Sélection d'un "profil"

Réglages réseau

Cette machine est équipée d'une interface réseau afin de vous permettre d'émuler facilement un environnement réseau. Vous pouvez imprimer un document ou utiliser les fonctions de fax et de numérisation réseau depuis l'ensemble des ordinateurs connectés à la machine. La machine permet d'augmenter l'efficacité du travail en tant que machine partagée du bureau.

Numérisation

Enregistrement des documents à l'aide du panneau de commandes de la machine

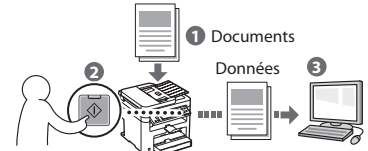

Enregistrement des documents à l'aide des fonctions de l'ordinateur

- Numérisation avec MF Toolbox

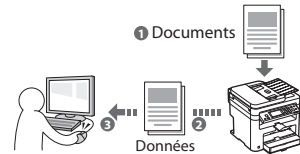

- Numérisation depuis une application
- Numérisation avec le pilote WIA**

Interf dist

Vous pouvez surveiller le statut de la machine depuis les ordinateurs connectés au réseau. Vous pouvez accéder à la machine et gérer les tâches ou spécifier divers réglages depuis le réseau.

* MF229dw/MF226dn uniquement
** Windows/XP/Vista/7/8 uniquement

Résolution des brouillages papier

Lorsque l'écran suivant s'affiche, cela signifie qu'un brouillage de papier s'est produit dans le chargeur ou la machine. Suivez les instructions à l'écran pour retirer le document ou le papier coincé. Seules les zones où un brouillage de papier risque de se produire sont indiquées dans ce manuel. Pour en savoir plus sur chacune des fonctions, reportez-vous au manuel électronique.

 Brouillage papier.

Appuyez sur [Suivant] pour afficher la procédure.

Précédent

Suivant

Fr

Chargeur

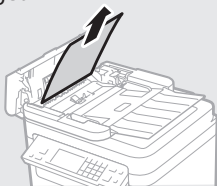

● MF229dw



● MF226dn/MF217w/MF216n



Intérieur de la machine

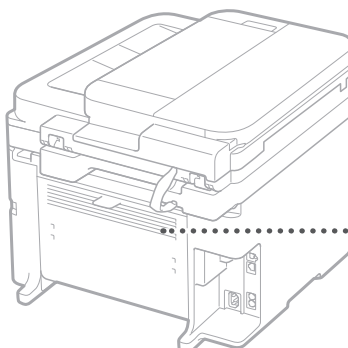
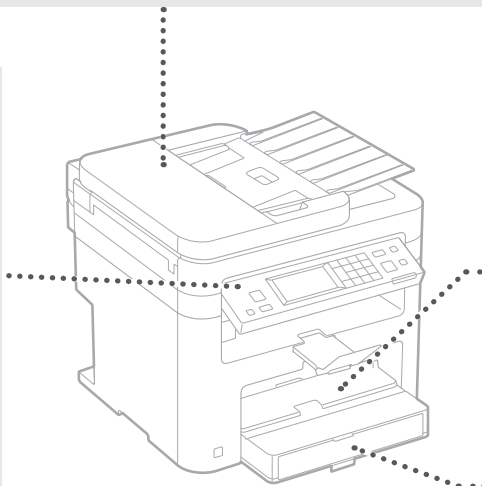
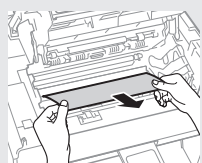
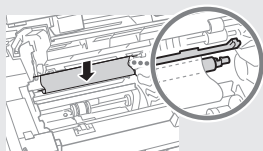
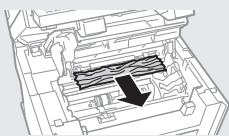
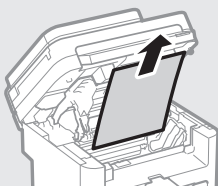

Fente d'alimentation manuelle

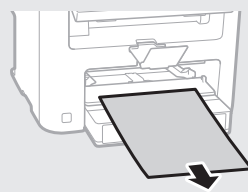

Cassette à papier

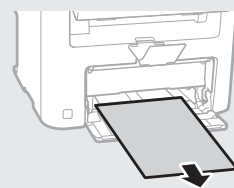

Capot arrière (MF229dw/MF226dn uniquement)

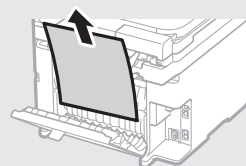

Remplacement de la cartouche d'encre

Les cartouches d'encre sont des consommables. Lorsque l'encre est presque ou entièrement épuisée au cours d'une tâche, un message s'affiche à l'écran ou les problèmes suivants surviennent. Prenez les mesures appropriées.

Lorsqu'un message apparaît

Lorsque l'encre est pratiquement épuisée au milieu de l'exécution d'une tâche, un message apparaît à l'écran.

| Message | Moment où le message s'affiche à l'écran | Description et solutions |
|---|---|---|
| <Préparer cartouche.> | Lorsque la cartouche d'encre est presque vide et doit être remplacée. | Secouez légèrement la cartouche d'encre pour répartir à l'intérieur l'encre de façon homogène. ➤ Manuel électronique "Avant de remplacer la cartouche de toner" Nous recommandons de remplacer la cartouche d'encre avant d'effectuer une grande quantité d'impressions. ➤ Manuel électronique "Comment remplacer les cartouches de toner" |
| <Quantité restante dans la cartouche très basse.> | Lorsque la cartouche d'encre a atteint sa fin de vie. | La cartouche de toner arrive en fin de vie. Secouez la cartouche de toner pour répartir l'encre de façon homogène à l'intérieur. ➤ Manuel électronique "Avant de remplacer la cartouche de toner" Si ceci n'améliore pas la qualité d'impression, remplacez la cartouche de toner. ➤ Manuel électronique "Comment remplacer les cartouches de toner" Si ce message est affiché, le fax est mémorisé sans être imprimé. En outre, il est possible que les rapports ne soient pas imprimés, même s'ils sont réglés pour être imprimés périodiquement. Si <Pours impr quand cart presque en fin vie> dans <Réglages impression RX> est réglé sur <Activé> ; toutefois, l'impression continue, mais il est possible que des lignes blanches ou des taches s'affichent sur les épreuves. ➤ Manuel électronique "Impression de rapports et de listes" ➤ Manuel électronique "Liste des menus des réglages" |

Si des traînées blanches ou des zones trop pâles apparaissent sur l'impression :

Si des traînées blanches ou des zones trop pâles apparaissent sur l'impression, la cartouche d'encre est alors pratiquement épuisée même si aucun message ne s'affiche à l'écran. Lorsque la qualité d'impression devient inacceptable, reportez-vous aux points suivants pour résoudre le problème.

Si des traînées blanches ou des zones trop pâles apparaissent sur l'impression

Lorsque l'encre est presque épuisée, des traînées blanches ou des zones pâles apparaissent sur l'impression.

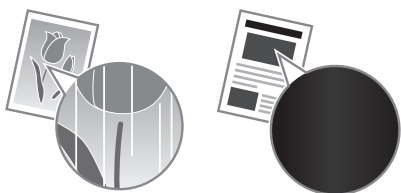

Aucun message n'apparaît sur l'afficheur, même si l'encre est presque épuisée. Remplacez la cartouche d'encre lorsque des traînées blanches ou que des zones trop pâles apparaissent sur l'impression.

Lorsque ce problème survient :

Suivez la procédure suivante avant de changer la cartouche d'encre. La machine continue à imprimer, jusqu'à ce que l'encre soit totalement épuisée.

➤ Manuel électronique "Avant de remplacer la cartouche de toner"

Si la qualité d'impression reste inacceptable :

Si le problème persiste après application de la procédure citée, changez la cartouche d'encre.

➤ Manuel électronique "Comment remplacer les cartouches de toner"

Memo

Symboles employés dans ce manuel

AVERTISSEMENT

Avertissement concernant les opérations susceptibles de représenter un danger de mort ou de provoquer des blessures si les instructions ne sont pas respectées. Pour utiliser la machine en toute sécurité, faites toujours attention à ces avertissements.

ATTENTION

Point important concernant les opérations susceptibles de provoquer des blessures si les instructions ne sont pas respectées. Pour utiliser la machine en toute sécurité, faites toujours attention à ces points importants.

IMPORTANT

Exigences opérationnelles et restrictions. Veuillez à lire soigneusement ces points afin d'utiliser correctement la machine et d'éviter tout dommage à la machine ou aux biens.

Touches et boutons utilisés dans ce manuel

Vous trouverez ci-dessous les conventions de notation des symboles et des noms de touches.

- Touches du panneau de commandes : [icône de touche]
Exemple : 
- Afficheur : <Spécifier destination.>
- Boutons et options à l'écran de l'ordinateur : [Préférences]

Illustrations et copies d'écran utilisées dans ce manuel

Les illustrations et copies d'écran de ce manuel correspondent au modèle MF229dw, sauf mention contraire.

Consignes de sécurité importantes

Lisez attentivement les "Consignes de sécurité importantes" de ce manuel et du manuel électronique avant d'utiliser la machine.

Comme ces instructions permettent d'éviter les blessures de l'utilisateur et d'autres personnes, ou la destruction du matériel, lisez-les toujours très soigneusement, ainsi que les détails sur la configuration requise.

Notez que vous serez tenu responsable de tout dommage causé par le non-respect des présentes consignes, l'utilisation de cet équipement à des fins pour lesquelles il n'était pas prévu, ou des réparations ou des modifications effectuées par des techniciens non homologués Canon.

Installation

AVERTISSEMENT

- N'installez jamais la machine à proximité de substances inflammables, comme des produits à base d'alcool ou des diluants. Si de telles substances entrent en contact avec les composants électriques internes de la machine, cela peut provoquer un incendie ou augmenter les risques d'électrocution.
- Ne laissez aucun collier et autre objet métallique, ou récipient contenant un liquide, à proximité de la machine. Si des substances étrangères entrent en contact avec les composants électriques internes de la machine, cela peut provoquer un incendie ou une électrocution.
En cas de chute de l'un de ces objets dans la machine, mettez immédiatement la machine hors tension et contactez votre revendeur agréé Canon.
- N'utilisez pas la machine près d'équipement électrique médical. Les ondes radio émises par la machine risquent de provoquer des interférences avec l'équipement en question et entraîner des accidents graves.

ATTENTION

- N'installez pas la machine dans les lieux suivants. Car cela peut provoquer des blessures, des incendies ou des électrocutions.
 - Surface instable
 - Emplacement soumis à de fortes vibrations
 - Endroit où les fentes de ventilation pourraient être obturées (à proximité de murs, de lits, de tapis et autres objets similaires)
 - Lieu humide ou poussiéreux
 - Lieu exposé à la lumière directe du soleil ou en extérieur
 - Lieu exposé à des températures élevées
 - Lieu à proximité d'une flamme nue
 - Endroit insuffisamment ventilé
- Bien que cette machine produise de l'ozone lors de son fonctionnement, cela n'a aucun impact sur la santé humaine. Cependant, si vous prévoyez d'utiliser cette machine pendant une durée prolongée, assurez-vous que la pièce dans laquelle elle est installée est bien aérée.
- Ne connectez pas des câbles non homologués à cette machine. Vous risquez de provoquer un incendie ou une électrocution.
- Il est possible que les appareils dotés d'un disque dur ne fonctionnent pas correctement s'ils sont utilisés à haute altitude, à savoir à partir d'environ 3 000 mètres au-dessus du niveau de la mer.

Alimentation électrique

AVERTISSEMENT

- Utilisez uniquement le cordon d'alimentation fourni, pour éviter tout risque d'incendie ou d'électrocution.
- N'altérez pas le cordon d'alimentation, ne le tordez pas et ne le tirez pas avec une force excessive. Ne posez pas d'objets lourds dessus. Tout dommage du cordon électrique peut entraîner un incendie ou une électrocution.
- Ne branchez pas, ni ne débranchez le cordon d'alimentation avec les mains mouillées, car vous risquez de vous électrocuter.
- N'utilisez jamais de rallonge ou de multiprise avec cette machine. Vous risquez de provoquer un incendie ou une électrocution.
- N'enroulez pas le cordon d'alimentation ou ne le retenez pas par un nœud, cela peut provoquer un incendie ou une électrocution.
- Insérez complètement la fiche d'alimentation dans la prise secteur. Le non-respect de cette consigne peut entraîner un risque d'incendie ou d'électrocution.
- En cas d'orage, débranchez la fiche d'alimentation de la prise secteur. Le non-respect de cette consigne peut entraîner un incendie, une électrocution ou un dysfonctionnement.

ATTENTION

- Utilisez uniquement une alimentation électrique conforme aux exigences de tension indiquées dans le présent document. Le non-respect de cette consigne peut entraîner un incendie ou une électrocution.
- Laissez un espace suffisant autour de la prise électrique sur laquelle la machine est connectée de façon à pouvoir la débrancher facilement en cas d'urgence.

Manipulation

AVERTISSEMENT

- Ne démontez ou ne modifiez jamais la machine. Elle comporte des composants à haute tension et à haute température qui risquent de provoquer des incendies ou des électrocutions.
- Tenez les enfants à l'écart du cordon d'alimentation, des câbles, des mécanismes internes ou des composants électriques de cette machine. Le non-respect de cette consigne peut provoquer des blessures graves.
- Si la machine émet des bruits anormaux, de la fumée, de la chaleur ou une odeur inhabituelle, contactez votre revendeur agréé Canon. Si vous continuez à utiliser la machine, cela peut entraîner un risque d'incendie ou d'électrocution.
- Ne vaporisez pas de produits inflammables près de la machine. Si de telles substances entrent en contact avec les composants électriques internes de la machine, cela peut provoquer un incendie ou une électrocution.

⚠ ATTENTION

- Pour des raisons de sécurité, veillez à débrancher le cordon d'alimentation de la machine si celle-ci doit rester inutilisée pendant une période prolongée.
- Ouvrez et fermez les capots avec précaution afin d'éviter de vous blesser aux mains.
- Éloignez les mains ou vos vêtements du rouleau dans la zone de sortie. Le rouleau pourrait happer vos mains ou vêtements et provoquer des blessures graves.
- Les composants internes de la machine et la fente de sortie sont extrêmement chauds pendant et immédiatement après le fonctionnement de la machine. Évitez de toucher ces zones pour ne pas vous brûler. Le papier imprimé pouvant également être chaud à sa sortie de l'imprimante, manipulez-le avec précaution. Le non-respect de ces consignes peut entraîner des brûlures.

Entretien et vérifications**⚠ AVERTISSEMENT**

- Avant tout nettoyage, mettez la machine hors tension et débranchez le cordon d'alimentation du secteur. Le non-respect de ces consignes peut entraîner un incendie ou une électrocution.
- Débranchez régulièrement le cordon d'alimentation de la prise secteur, et nettoyez le pourtour des broches métalliques du cordon d'alimentation et la prise elle-même avec un chiffon sec pour retirer la poussière et la saleté. Avec l'humidité, les dépôts de poussière peuvent provoquer des courts-circuits ou des incendies.
- Nettoyez la machine avec un chiffon humide bien essoré. Humidifiez le chiffon uniquement avec de l'eau. N'utilisez aucune substance inflammable telle que de l'alcool, du benzène ou du diluant à peinture. Si de telles substances entrent en contact avec les composants électriques internes de la machine, cela peut provoquer un incendie ou une électrocution.
- Vérifiez régulièrement que le cordon d'alimentation et sa fiche ne sont pas endommagés. Assurez-vous que la machine ne comporte pas des traces de rouille ou de coups, des rayures, des craquelures, ou ne génère pas de chaleur excessive. Un équipement insuffisamment entretenu peut entraîner un incendie ou une électrocution.

Consommables**⚠ AVERTISSEMENT**

- Ne jetez pas les cartouches d'encre usagées au feu. L'encre risque de s'enflammer, et de provoquer des brûlures ou un incendie.
- Si vous renversez accidentellement de l'encre, essayez soigneusement les particules d'encre avec un chiffon doux et humide, et évitez d'inhaler la poussière d'encre. N'utilisez jamais un aspirateur pour nettoyer les résidus d'encre. Cela peut provoquer un dysfonctionnement de l'aspirateur ou une explosion de poussières due à une décharge électrostatique.

⚠ ATTENTION

- Conservez les cartouches d'encre et autres produits consommables hors de la portée des jeunes enfants. En cas d'ingestion d'encre, consultez immédiatement un médecin ou un centre anti-poison.
- N'essayez pas de démonter la cartouche d'encre. Vous risquez de recevoir des éclaboussures d'encre dans les yeux ou la bouche. En cas de contact de l'encre avec les yeux ou la bouche, rincez immédiatement à l'eau froide et consultez un médecin.
- Si de l'encre s'échappe de la cartouche d'encre, faites attention à ne pas l'inhaler et prenez soin d'éviter tout contact direct avec la peau. Si de l'encre entre en contact avec la peau, lavez immédiatement la zone affectée avec du savon. En cas d'inhalation d'encre ou d'irritation due à un contact avec la peau, consultez immédiatement un médecin ou un centre anti-poison.

Autres**⚠ AVERTISSEMENT**

- Si vous portez un stimulateur cardiaque : Cette machine émet un faible champ magnétique. Si vous constatez une anomalie, éloignez-vous de la machine et consultez immédiatement votre médecin.

Mentions légales**Nom du produit**

Les réglementations de sécurité imposent l'enregistrement du nom du produit. Dans certaines régions où ce produit est vendu, il est possible que le ou les noms de produits suivants entre parenthèses () soient déposés plutôt qu'enregistrés.

MF229dw (F167102)

MF226dn (F167102)

MF217w (F167302)

MF216n (F167302)

Limitations légales concernant l'utilisation de votre produit et l'utilisation des images

L'utilisation de votre produit pour numériser, imprimer ou reproduire de toute autre manière certains documents, ainsi que l'utilisation de ces images après numérisation, impression ou autre méthode de reproduction avec votre produit, peuvent être interdites par la loi, et peuvent donner lieu à des poursuites en responsabilité civile et/ou pénale. Vous trouverez ci-après la liste non exhaustive de ces documents. Cette liste n'est fournie que pour information. Si vous n'êtes pas certain qu'il est légal d'utiliser votre produit pour numériser, imprimer ou reproduire de toute autre manière un document spécifique, ni qu'il est légal d'utiliser ces images, veuillez consulter au préalable un conseiller légal pour avoir son avis.

- Billets de banque
- Traveler's Checks
- Mandats
- Coupons alimentaires
- Certificats de dépôt
- Passeports
- Timbres postaux (oblitérés ou non)
- Papiers d'immigration
- Badges ou insignes d'identification
- Timbres fiscaux (oblitérés ou non)
- Certains papiers militaires
- Bons ou autres titres de créances
- Chèques ou mandats émis par des entités gouvernementales
- Certificats d'actions
- Permis de conduire et carte grise
- Ouvrages/Œuvres artistiques, sans autorisation du détenteur du Copyright

Nous avons effectué un effort important pour nous assurer que les manuels destinés à la machine sont exempts de toute imprécision ou omission. Toutefois, dans la mesure où nous améliorons constamment nos produits, si vous avez besoin d'une spécification exacte, veuillez contacter Canon.

Informationen zu den mitgelieferten Anleitungen

① Erste Schritte (Diese Anleitung):

Lesen Sie zuerst diese Anleitung. In dieser Anleitung werden die Installation des Geräts, die Einstellungen sowie Vorschichtshinweise beschrieben. Lesen Sie diese Anleitung, bevor Sie das Gerät in Betrieb nehmen.

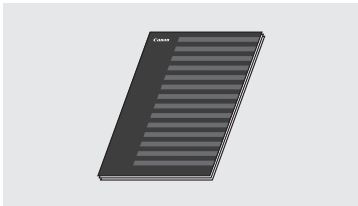

② Handbuch der WLAN-Einstellungen (MF229dw/MF217w):

Lesen Sie diese Anleitung mit der Anleitung Erste Schritte. In dieser Anleitung werden die Einrichtung eines WLANs und die Gründe und Gegenmaßnahmen für ggf. während der Einrichtung auftretende Probleme beschrieben. Lesen Sie diese Anleitung, bevor Sie das Gerät in Betrieb nehmen.



③ Installationshandbuch für den MF-Treiber (User Software and Manuals DVD-ROM):

Lesen Sie als nächstes diese Anleitung. In dieser Anleitung wird die Installation der Software beschrieben.



④ e-Anleitung (User Software and Manuals DVD-ROM):

Lesen Sie nach Bedarf die gewünschten Kapitel. Die e-Anleitung ist nach Themen geordnet, sodass Sie die benötigten Informationen problemlos finden können.



Navigieren durch das Menü und Texteingabemethode

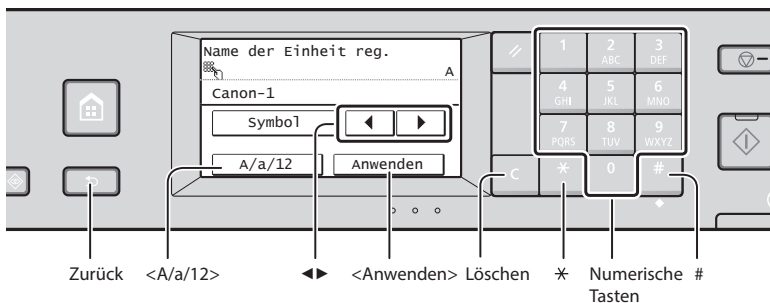

Navigieren durch das Menü

Elementauswahl

Tippen Sie auf ein Element, um es auszuwählen.

Drücken Sie , um zum vorherigen Bildschirm zurückzukehren.

Bestätigen einer Einstellung

Tippen Sie auf das Element.

Wenn jedoch <Anwenden> angezeigt wird, tippen Sie auf <Anwenden>.

Texteingabemethode

Ändern des Eingabemodus

Tippen Sie auf <A/a/12>, um den Eingabemodus zu ändern. Sie können auch durch Drücken von  den Eingabemodus ändern.

| Eingabemodus | Verfügbarer Text |
|--------------|--|
| <A> <a> | Alphabet (Groß- und Kleinbuchstaben) und Symbole |
| <12> | Zahlen |

| | Eingabemodus: <A> | Eingabemodus: <a> | Eingabemodus: <12> |
|-----------|---|-------------------|--------------------|
| 1 | @ . _ - / | | 1 |
| 2 ABC | AÄBC | aäbc | 2 |
| 3 DEF | DEF | def | 3 |
| 4 GHI | GHI | ghi | 4 |
| 5 JKL | JKL | jkl | 5 |
| 6 MNO | MNOÖ | mnoö | 6 |
| 7 PQRS | PQRSß | pqrs | 7 |
| 8 TUV | TUÜV | tuüv | 8 |
| 9 WXYZ | WXYZ | wxyz | 9 |
| 0 | (nicht verfügbar) | | 0 |
| # | (Leerzeichen) - * # ! " , ; ^ ` _ = / ' ? \$ @ % & + \ ~ () [] { } < > | | (nicht verfügbar) |



Eingeben von Text, Symbolen und Zahlen

Nehmen Sie die Eingabe mit den numerischen Tasten oder mit  vor.

Versetzen des Cursors (Eingeben eines Leerzeichens)

Tippen Sie auf <◀> oder <▶>, um den Cursor zu versetzen. Zur Eingabe eines Leerzeichens setzen Sie den Cursor an das Textende und tippen Sie auf <▶>.

Löschen von Zeichen

Löschen Sie mit . Wenn Sie  gedrückt halten, werden alle Zeichen gelöscht.

Anzeigen der e-Anleitung von der DVD-ROM

- 1 Legen Sie die User Software and Manuals DVD-ROM in den Computer ein.
- 2 Klicken Sie auf [Handbücher anzeigen].
- 3 Klicken Sie auf [e-Anleitung].

† Abhängig von dem von Ihnen verwendeten Betriebssystem wird eine Sicherheitswarnung angezeigt.

† Wenn die User Software and Manuals DVD-ROM bereits in den Computer eingelegt wurde und [Handbücher anzeigen] nicht angezeigt wird, nehmen Sie die DVD-ROM heraus und legen Sie sie erneut ein.

Anschließen des Netzkabels und Einschalten des Geräts über den Netzschalter

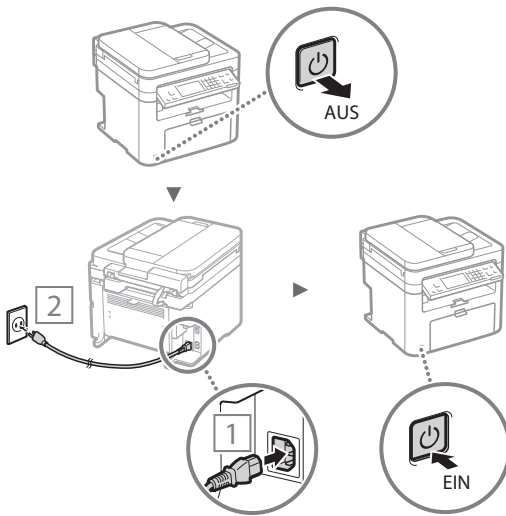

- ☞ Schließen Sie zu diesem Zeitpunkt nicht das USB-Kabel an. Schließen Sie es bei der Installation der Software an.

Festlegen der anfänglichen Einstellungen

Folgen Sie den Anweisungen auf dem Bildschirm und stellen Sie die Sprache und die Zeit ein. Nähere Informationen zur Navigation durch das Menü und zur Eingabe der Zahlen finden Sie unter "Navigieren durch das Menü und Texteingabemethode" (☞ S.32).

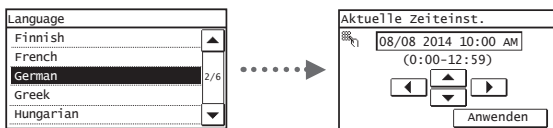

Auswählen der Methode zum Herstellen einer Verbindung zwischen Gerät und Computer

● Verbindung über ein LAN

Sie können das Gerät über einen drahtgebundenen Router mit einem Computer verbinden. Verwenden Sie zum Herstellen einer Verbindung zwischen dem Gerät und dem drahtgebundenen Router (Zugangspunkt) die LAN-Kabel.

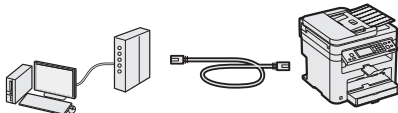

† Stellen Sie sicher, dass am Router ein Anschluss für die Verbindung zwischen Gerät und Computer zur Verfügung steht.

† Verwenden Sie ein verdrehtes Doppelkabel der Kategorie 5 oder höher als LAN-Kabel.

● Verbindung über ein USB-Kabel

Sie können das Gerät über ein USB-Kabel mit einem Computer verbinden.

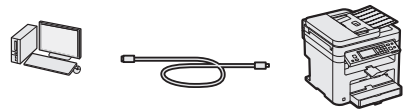

† Vergewissern Sie sich, dass das von Ihnen verwendete USB-Kabel die folgende Markierung aufweist.



● Verbindung über ein WLAN (nur MF229dw/MF217w)

Sie können das Gerät über einen WLAN-Router* mit dem Computer verbinden. Da diese Verbindung drahtlos ist, sind keine LAN-Kabel erforderlich.

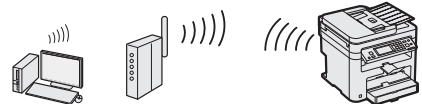

* Es wird ein WLAN-Router (Zugangspunkt) benötigt, der IEEE802.11b/g/n unterstützt.

Falls Sie unsicher sind, ob Ihr Router drahtlos oder drahtgebunden ist:

Sehen Sie im Handbuch des Netzwerkgeräts nach, oder wenden Sie sich an den Hersteller des Geräts.

Auswählen der Methode zum Herstellen einer Verbindung: Über WLAN oder eine andere Methode

● MF229dw/MF217w

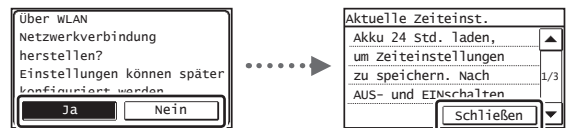

Ja

Verbindung über ein WLAN zum Computer unmittelbar herstellen

☞ Beginnen Sie mit Schritt 4 im Abschnitt "Einstellen des WLANs" im Handbuch der WLAN-Einstellungen.

Nein

Verbindung über ein LAN zum Computer herstellen

☞ Fahren Sie mit "Verbindung über ein LAN" (S.34) fort.

Verbindung über ein USB-Kabel zum Computer herstellen

☞ Fahren Sie mit "Verbindung über ein USB-Kabel" (S.34) fort.

● MF226dn/MF216n

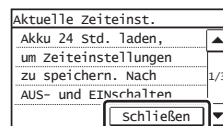

Verbindung über ein LAN zum Computer herstellen

☞ Fahren Sie mit "Verbindung über ein LAN" (S.34) fort.

Verbindung über ein USB-Kabel zum Computer herstellen

☞ Fahren Sie mit "Verbindung über ein USB-Kabel" (S.34) fort.

Verbindung über ein LAN

1 Schließen Sie das LAN-Kabel an.

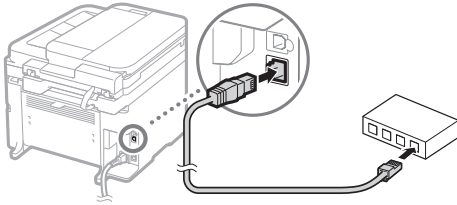

Die IP-Adresse wird automatisch in 2 Minuten konfiguriert. Informationen zum manuellen Festlegen der IP-Adresse finden Sie unter den folgenden Punkten.

- ⊕ e-Anleitung "Netzwerk" ▶ "Anschließen an ein Netzwerk" ▶ "Einstellen von IP-Adressen"

2 Installieren Sie den Treiber und die Software mithilfe der User Software and Manuals DVD-ROM.

- ⊕ Siehe "Nähere Informationen zu den Installationsprozessen:" (S.35).
- ⊕ Fahren Sie mit "Einstellen von Papierformat und Papiertyp" (S.34) fort.

Verbindung über ein USB-Kabel

Schließen Sie nach der Installation der MF-Treiber und von MF Toolbox das USB-Kabel an.

HINWEIS

- Wenn Sie das USB-Kabel vor der Installation der MF-Treiber angeschlossen haben, lesen Sie im Installationshandbuch für den MF-Treiber.

1 Installieren Sie den Treiber und die Software mithilfe der User Software and Manuals DVD-ROM.

- ⊕ Siehe "Nähere Informationen zu den Installationsprozessen:" (S.35).

2 Schließen Sie das USB-Kabel an.

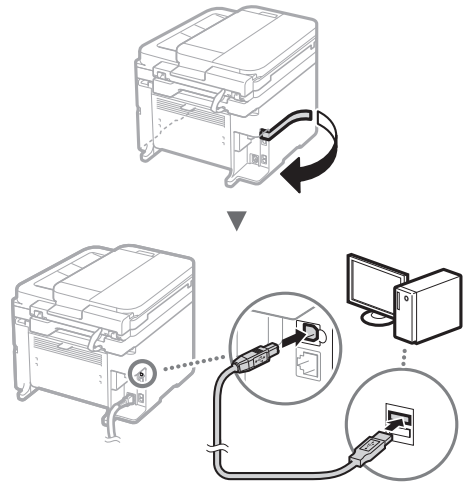

- ⊕ Fahren Sie mit "Einstellen von Papierformat und Papiertyp" (S.34) fort.

Einstellen von Papierformat und Papiertyp

Stellen Sie das Papierformat und den Papiertyp gemäß den Anweisungen auf dem Bildschirm ein.

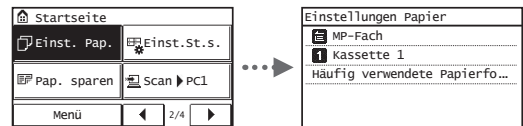

Festlegen der anfänglichen Fax Einstellungen und Anschließen eines Telefonkabels

1 Geben Sie die anfänglichen Fax Einstellungen an.

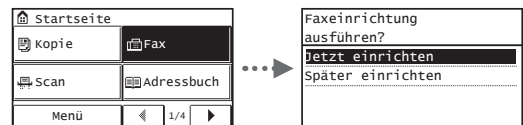

Folgen Sie den Anweisungen im "Fax Setup Handbuch", um eine Faxnummer, einen Gerätenamen und einen Empfangsmodus anzugeben. Nähere Informationen zum Empfangsmodus finden Sie in der e-Anleitung.

- ⊕ e-Anleitung "Faxen" ▶ "Configurazione delle impostazioni iniziali per le funzioni fax" ▶ "Ermitteln des geeigneten Faxempfangsmodus"

Verwendung eines Anwendernamens

Wenn Sie ein Dokument senden, werden die von Ihnen gespeicherten Absenderinformationen auf dem Papier des Empfängers ausgedruckt.

2 Schließen Sie ein Telefonkabel an.

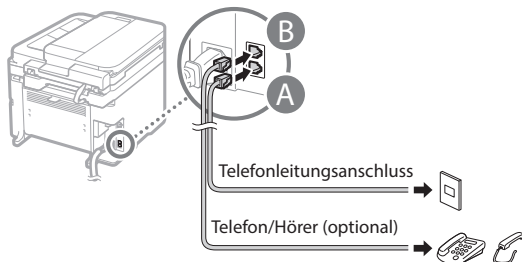

Wenn auf dem Display <Telefonleitung anschl.> angezeigt wird, schließen Sie das Telefonkabel entsprechend der Abbildung an.

Wenn der optionale Hörer installiert wird:

Nähere Informationen finden Sie in der mit dem Hörer mitgelieferten Anleitung.

3 Beenden Sie das Fax Setup Handbuch, und starten Sie dann das Gerät neu.

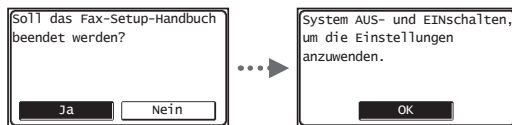

Schalten Sie das Gerät aus, warten Sie mindestens 10 Sekunden, und schalten Sie es dann wieder ein. Die Telefonleitungstypen werden nicht automatisch erkannt. Lesen Sie in der e-Anleitung nach und stellen Sie eine Telefonleitung manuell ein.

- ➔ e-Anleitung "Liste der Menüeinstellungen" ▶ "Fax-einstellungen" ▶ "Grundeinstellungen" ▶ "Leitungstyp wählen"

Nähere Informationen zu den Installationsprozessen:

Installieren Sie den Treiber und die Software mithilfe der User Software and Manuals DVD-ROM. Nähere Informationen zu den Installationsprozessen finden Sie im Installationshandbuch für den MF-Treiber.

† Sie können den Treiber auch von der Canon-Website herunterladen.

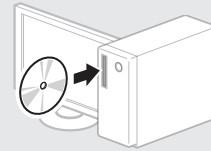

Windows

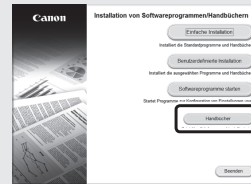

Macintosh

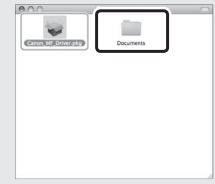

Für Macintosh-Benutzer:

Die mit diesem Gerät gelieferte DVD-ROM enthält möglicherweise nicht den Druckertreiber für MacOS. Dies hängt davon ab, wann Sie das Gerät gekauft haben. Bitte laden Sie den entsprechenden Treiber von der Canon-Website herunter. Weitere Informationen zur Installation oder Verwendung des Treibers finden Sie im Installationshandbuch für den MF-Treiber, das im Paket enthalten ist.

Ausführen nützlicher Aufgaben

Sie können mit diesem Gerät verschiedene Funktionen verwenden. Die folgenden Funktionen stellen eine Übersicht der Hauptfunktionen dar, die Sie routinemäßig verwenden können.

Kopieren

Vergrößern und Verkleinern von Kopien

Sie können Dokumente mit Standardformat für die Kopie auf Papier mit Standardformat vergrößern oder verkleinern oder den Zoomfaktor in Prozent angeben.

Doppelseitiges Kopieren*

Sie können ein einseitiges Dokument auf beide Seiten eines Papiers kopieren.

Sortieren

Sie können Kopien automatisch in Sätzen in Seitenreihenfolge sortieren.

Verkleinertes Layout

Sie können mehrere Dokumente verkleinern, um sie auf ein Blatt zu kopieren.

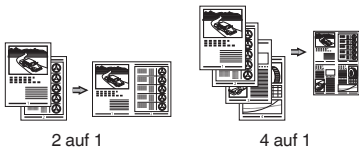

Kopieren einer ID-Karte

Sie können eine doppelseitige Karte auf einseitiges Papier kopieren.

Fax

Senden eines Dokuments direkt von einem Computer (PC-Fax)

Zusätzlich zum normalen Senden und Empfangen von Faxdokumenten können Sie das PC-Fax verwenden.

Senden

Sie können Faxempfänger im Adressbuch speichern. Sie können die Empfänger über verschiedene Methoden angeben, sodass Sie schnell und einfach Dokumente senden können.

- Empfängersuche
- Zielwahlschaltflächen
- Kodierte Wahl
- Empfängergruppe
- Angeben aus dem Sendelog
- Rundsendung

Empfangen

- Empfangen im Speicher
Sie können die empfangenen Dokumente im Speicher speichern. Sie können die gespeicherten Dokumente jederzeit drucken oder löschen, wenn Sie sie nicht benötigen.

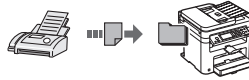

- Remote-Empfang
Wenn ein externes Telefon angeschlossen ist, können Sie während des Telefonanrufs sofort in den Faxempfangsmodus wechseln, indem Sie die ID-Nummer für den Faxempfang über die Wähltasten des Telefons wählen.

Drucken

Vergrößern und Verkleinern des Drucks

Doppelseitiger Druck*

Verkleinertes Layout

Sie können mehrere Dokumente verkleinern, um sie auf ein Blatt zu drucken.



Broschürendruck*

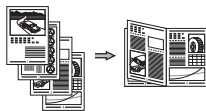

Posterdruck

Wasserzeichendruck

Anzeigen einer Druckvorschau

Drucken

Auswählen eines "Profils"

Netzwerkeinstellungen

Dieses Gerät verfügt über eine Netzwerkschnittstelle, über die Sie ganz einfach eine Netzwerkkonfiguration einrichten können. Sie können von allen Computern aus, die mit dem Gerät verbunden sind, ein Dokument drucken, das PC-Fax sowie den Netzwerkskanal verwenden. Das Gerät hilft beim effizienteren Arbeiten, da es in einem Büro als gemeinsam genutztes Gerät dienen kann.

Scannen

Speichern der Dokumente über das Bedienfeld des Geräts

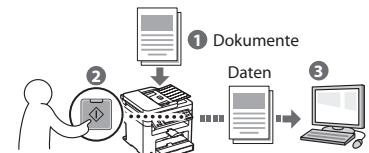

Speichern der Dokumente über Befehle am Computer

- Scannen mit MF Toolbox

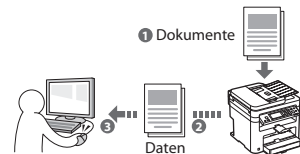

- Scannen über eine Anwendung
- Scannen über den WIA-Treiber**

Remote UI

Sie können den Status des Geräts über die Computer im Netzwerk abrufen. Sie können auf das Gerät zugreifen und Aufträge verwalten oder verschiedene Einstellungen über das Netzwerk vornehmen.

* nur MF229dw/MF226dn

** nur Windows/XP/Vista/7/8

Beseitigen von Papierstaus

Wenn der folgende Bildschirm angezeigt wird, ist in der Zufuhr oder im Geräteinneren ein Papierstau aufgetreten. Folgen Sie der auf dem Bildschirm angezeigten Vorgehensweise, um das gestaute Dokument oder Papier zu entfernen. In dieser Anleitung werden nur Bereiche angegeben, in denen Papierstaus auftreten. Nähere Informationen zu den einzelnen Funktionen finden Sie in der e-Anleitung.

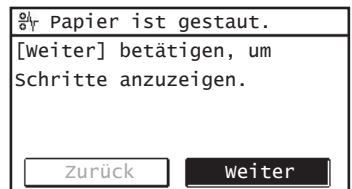

De

Zufuhr

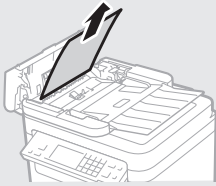

● MF229dw

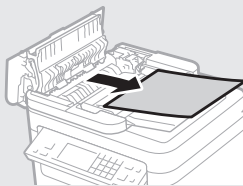

● MF226dn/MF217w/MF216n

Im Geräteinneren

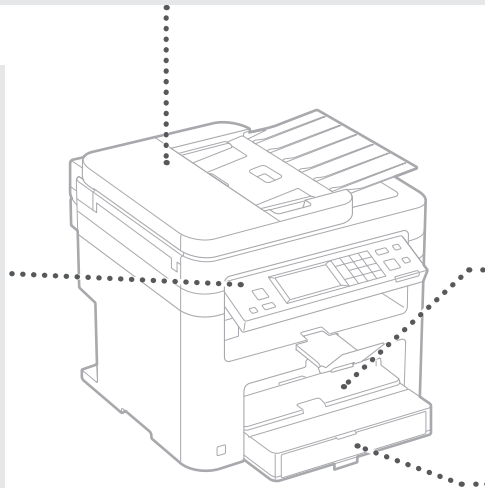
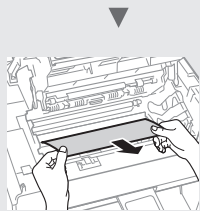
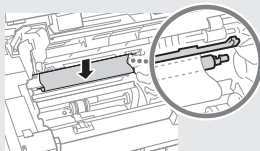
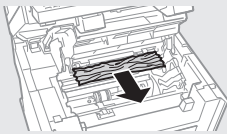
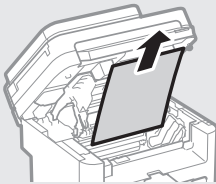

Manuelle Zufuhr

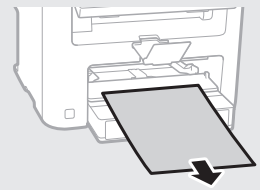

Papierkassette

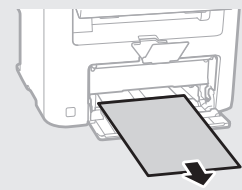

Hintere Abdeckung (nur MF229dw/MF226dn)

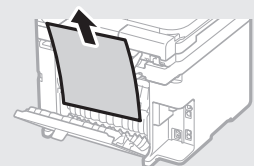

Austauschen der Tonerpatrone

Tonerpatronen sind Verbrauchsmaterialien. Wenn der Toner während der Ausführung eines Auftrags fast oder völlig verbraucht ist, wird auf dem Bildschirm eine Meldung angezeigt oder es treten möglicherweise die folgenden Probleme auf. Führen Sie die entsprechende Maßnahme durch.

Wenn eine Meldung angezeigt wird

Wenn der Toner während der Ausführung eines Auftrags fast verbraucht ist, wird auf dem Bildschirm eine Meldung angezeigt.

| Meldung | Wenn die Meldung auf dem Bildschirm angezeigt wird | Beschreibung und Abhilfe |
|---|--|--|
| <Patrone vorbereiten.> | Wenn die Tonerpatrone bald ausgetauscht werden muss. | Schütteln Sie die Tonerpatrone, um den Toner in der Patrone gleichmäßig zu verteilen. ⊕ e-Anleitung "Vor dem Austauschen der Tonerpatrone" Wir empfehlen, die Tonerpatrone auszutauschen, bevor Sie ein Dokument mit großem Volumen drucken. ⊕ e-Anleitung "So tauschen Sie Tonerpatronen aus" |
| <Füllstand der Patrone ist sehr niedrig.> | Wenn die Tonerpatrone das Ende ihrer maximalen Nutzungsdauer erreicht hat. | Die Tonerpatrone hat bald das Ende ihrer Nutzungsdauer erreicht. Schütteln Sie die Tonerpatrone, um den Toner in der Patrone gleichmäßig zu verteilen. ⊕ e-Anleitung "Vor dem Austauschen der Tonerpatrone" Wenn die Druckqualität dadurch nicht verbessert wird, tauschen Sie die Tonerpatrone aus. ⊕ e-Anleitung "So tauschen Sie Tonerpatronen aus" Wenn diese Meldung angezeigt wird, wird das eingehende Fax im Speicher gespeichert, ohne gedruckt zu werden. Darüber hinaus werden möglicherweise keine Berichte gedruckt, auch wenn ihr automatischer Druck festgelegt wurde. Wenn <Weiterdrucken, wenn Patrone fast leer> in <Einstellungen EM-Druck> auf <Ein> eingestellt ist, wird der Druck jedoch fortgesetzt, auf den Ausdrucken sind jedoch möglicherweise weiße Streifen oder Verschmierungen zu sehen. ⊕ e-Anleitung "Drucken von Berichten und Listen" ⊕ e-Anleitung "Liste der Menüeinstellungen" |

Wenn auf der Ausgabe weiße Streifen zu sehen sind oder die Ausgabe teilweise blass ist:

Wenn auf der Ausgabe weiße Streifen zu sehen sind oder einige Teile blass sind, hat die Tonerpatrone das Ende ihrer maximalen Nutzungsdauer beinahe erreicht, auch wenn keine Meldungen auf dem Bildschirm angezeigt werden. Bei unakzeptabler Druckqualität lesen Sie Folgendes, um das Problem zu beheben.

Wenn auf der Ausgabe weiße Streifen zu sehen sind oder die Ausgabe teilweise blass ist

Wenn der Toner fast verbraucht ist, sind auf der Ausgabe weiße Streifen zu sehen, oder die Ausgabe ist teilweise blass.

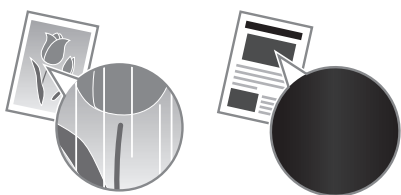

Es wird keine Meldung auf dem Bildschirm angezeigt, wenn der Toner fast verbraucht ist. Tauschen Sie die Tonerpatrone aus, wenn auf der Ausgabe weiße Streifen zu sehen sind oder die Ausgabe teilweise blass ist.

Wenn dieses Problem auftritt:

Führen Sie die Schritte in der unten aufgeführten Vorgehensweise aus, bevor Sie die Tonerpatrone austauschen: Das Gerät fährt mit dem Druckvorgang fort, bis der Toner vollständig verbraucht ist.

⊕ e-Anleitung "Vor dem Austauschen der Tonerpatrone"

Wenn die Druckqualität immer noch unakzeptabel ist:

Wenn das Problem auch nach Ausführen der Schritte in der unten aufgeführten Vorgehensweise weiterhin besteht, tauschen Sie die Tonerpatrone aus.

⊕ e-Anleitung "So tauschen Sie Tonerpatronen aus"

In diesem Handbuch verwendete Symbole

WARNUNG

Wenn Sie eine so gekennzeichnete Warnung nicht beachten, können ernsthafte Verletzungen oder Tod die Folge sein. Beachten Sie diese Warnungen unbedingt, um den sicheren Betrieb zu gewährleisten.

VORSICHT

So wird eine Vorsichtsmaßnahme bezüglich Vorgängen gekennzeichnet, die zu Personenschäden führen können, wenn sie nicht korrekt ausgeführt werden. Beachten Sie diese Vorsichtsmaßnahmen unbedingt, um den sicheren Betrieb zu gewährleisten.

WICHTIG

So werden Warnungen zur Bedienung und Einschränkungen angezeigt. Lesen Sie diese Hinweise unbedingt, damit Sie das Gerät richtig bedienen und Beschädigungen des Geräts oder der Umgebung vermeiden.

In dieser Anleitung verwendete Tasten und Schaltflächen

Folgende Symbole und Tastenbezeichnungen verdeutlichen, wie das Drücken von Tasten in dieser Anleitung beschrieben wird.

- Tasten des Bedienfelds: [Tastensymbol]

Beispiel: 

- Display: <Empfänger definieren.>

- Schaltflächen und Elemente in der Computeranzeige: [Voreinstellungen]

In dieser Anleitung verwendete Abbildungen und Anzeigen

Die in dieser Anleitung verwendeten Abbildungen und Anzeigen entsprechen dem Modell MF229dw (sofern nicht anders angegeben).

Wichtige Sicherheitsvorschriften

Lesen Sie den Abschnitt "Wichtige Sicherheitsvorschriften" in dieser Anleitung und der e-Anleitung aufmerksam durch, bevor Sie das Gerät verwenden.

Da diese Vorschriften dazu gedacht sind, Verletzungen des Benutzers oder anderer Personen sowie Sachbeschädigungen zu vermeiden, sollten diese Anweisungen und Betriebsanforderungen grundsätzlich beachtet werden.

Beachten Sie, dass Sie für alle Schäden verantwortlich sind, die durch die Nichteinhaltung der hier beschriebenen Anweisungen, durch die Verwendung des Geräts zu einem nicht vorgesehenen Zweck oder durch Reparaturen oder Veränderungen am Gerät entstehen, die nicht von einem anerkannten Canon-Techniker durchgeführt wurden.

Installation

WARNUNG

- Installieren Sie das Gerät nicht in der Nähe von entzündlichen Stoffen wie alkoholbasierten Produkten oder Farbverdünnern. Sollten diese in Kontakt mit den elektrischen Teilen im Geräteinneren kommen, können diese Substanzen einen Brand verursachen oder das Risiko eines elektrischen Schlags erhöhen.
- Platzieren Sie keine Halsketten und anderen Metallgegenstände oder Behälter mit Flüssigkeiten auf dem Gerät. Wenn fremde Substanzen in Kontakt mit den elektrischen Teilen im Geräteinneren kommen, kann dies zu einem Brand oder elektrischen Schlag führen. Sollte eine dieser Substanzen in das Gerät gelangen, schalten Sie das Gerät sofort aus und wenden Sie sich an einen örtlichen Canon-Fachhändler.
- Verwenden Sie das Gerät nicht in der Nähe medizinischer Geräte. Die von diesem Gerät abgegebenen Funkwellen können medizinische Geräte beeinträchtigen. Dies kann zu schweren Unfällen führen.

VORSICHT

- Installieren Sie das Gerät nicht an folgenden Standorten. Andernfalls kann es zu Verletzungen, einem Brand oder elektrischen Schlag kommen.
 - Instabiler Ort
 - Ort, an dem starke Vibrationen herrschen
 - Ort, an dem die Ventilationsöffnungen blockiert werden (zu nah an Wänden, einem Bett, einem Fransen Teppich und anderen ähnlichen Gegenständen)
 - Feuchte oder staubige Orte
 - Ort, der direktem Sonnenlicht ausgesetzt ist oder im Freien
 - Orte, die hohen Temperaturen ausgesetzt sind
 - Orte in der Nähe von offenen Flammen
 - Ort mit eingeschränkter Belüftung
- Beim Betrieb dieses Geräts entsteht zwar Ozon, die Menge ist allerdings so gering, dass keine Auswirkungen auf den menschlichen Körper zu befürchten sind. Wenn Sie das Gerät dennoch über einen längeren Zeitraum verwenden möchten, sollten Sie sicherstellen, dass der Installationsort gut belüftet wird.
- Schließen Sie keine nicht zugelassenen Kabel an das Gerät an. Andernfalls kann es zu einem Brand oder elektrischen Schlag kommen.
- Geräte mit einer Festplatte funktionieren möglicherweise nicht ordnungsgemäß, wenn sie an Orten, die ca. 3.000 Meter oder höher über dem Meeresspiegel liegen, verwendet werden.

Stromversorgung

WARNUNG

- Verwenden Sie nur das mitgelieferte Netzkabel und keine anderen Kabel, da es andernfalls zu einem Brand oder elektrischen Schlag kommen kann.
- Modifizieren oder verbiegen Sie das Netzkabel nicht und ziehen Sie nicht fest daran. Stellen Sie keine schweren Gegenstände auf das Netzkabel. Eine Beschädigung des Netzkabels kann zu einem Brand oder elektrischen Schlag führen.
- Der Netzstecker darf nicht mit feuchten Händen angeschlossen oder abgezogen werden, da dies sonst zu einem elektrischen Schlag führen kann.
- Verwenden Sie keine Verlängerungskabel oder Mehrfachstecker mit diesem Gerät. Andernfalls kann es zu einem Brand oder elektrischen Schlag kommen.
- Das Netzkabel darf nicht gebunden oder verknotet werden, da dies zu einem Brand oder elektrischen Schlag führen kann.
- Stecken Sie den Netzstecker fest in die Netzsteckdose. Andernfalls kann es zu einem Brand oder elektrischen Schlag kommen.
- Entfernen Sie das Netzkabel während eines Gewitters vollständig aus der Netzsteckdose. Andernfalls kann es zu einem Brand, elektrischen Schlag oder zu Fehlfunktionen kommen.

⚠ VORSICHT

- Verwenden Sie nur eine Stromversorgung, die die hier aufgeführten Spannungsanforderungen erfüllt. Andernfalls kann es zu einem Brand oder einem elektrischen Schlag kommen.
- Behindern Sie den Netzstecker nicht an der Stelle, an der er an die Maschine angeschlossen ist, sodass Sie das Netzkabel im Notfall leicht abziehen können.

Handhabung

⚠ WARNUNG

- Zerlegen oder modifizieren Sie das Gerät nicht. Im Geräteinneren befinden sich Teile, die unter hoher Temperatur und Hochspannung stehen, was zu einem Brand oder elektrischen Schlag führen kann.
- Lassen Sie nicht zu, dass Kinder das Netzkabel oder andere Kabel, interne oder elektrische Teile berühren oder damit spielen. Andernfalls kann es zu schweren Verletzungen kommen.
- Wenn das Gerät ungewöhnliche Geräusche oder Gerüche abgibt, sich Rauch oder extreme Hitze entwickelt, wenden Sie sich an einen Canon-Fachhändler. Die Weiterverwendung kann zu einem Brand oder elektrischen Schlag führen.
- Verwenden Sie keine entzündlichen Sprays in der Nähe des Geräts. Wenn entzündliche Substanzen in Kontakt mit den elektrischen Teilen im Geräteinneren kommen, kann dies zu einem Brand oder elektrischen Schlag führen.

⚠ VORSICHT

- Ziehen Sie zu Ihrer eigenen Sicherheit das Netzkabel, falls das Gerät für einen längeren Zeitraum nicht verwendet wird.
- Seien Sie beim Öffnen und Schließen der Abdeckungen vorsichtig, um Verletzungen an den Händen zu vermeiden.
- Halten Sie Hände und Kleidung von den Walzen im Ausgabebereich fern. Sollten die Walzen Ihre Hände oder Kleidung erfassen, kann dies zu Verletzungen führen.
- Das Geräteinnere und der Ausgabeschlitz werden während und unmittelbar nach dem Gebrauch sehr heiß. Vermeiden Sie Kontakt mit diesen Bereichen, um Verbrennungen zu verhindern. Auch bedrucktes Papier kann unmittelbar nach der Ausgabe heiß sein. Seien Sie daher bei der Handhabung vorsichtig. Andernfalls kann es zu Verbrennungen kommen.
- Der Laserstrahl kann für Menschen schädlich sein. Da der Laserstrahl in der Lasereinheit durch eine Abdeckung vollständig verschlossen ist, kann die Laserstrahlung während des normalen Gerätebetriebs nicht nach außen dringen. Lesen Sie die folgenden Bemerkungen und Sicherheitshinweise.
 - Öffnen Sie nur die Abdeckungen, die Sie laut diesem Handbuch öffnen dürfen.
 - Entfernen Sie nicht den an der Lasereinheit im Inneren des Geräts angebrachten Warnaufkleber.

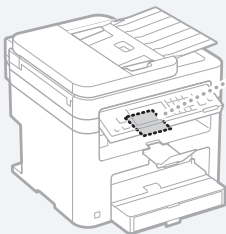

- Informationen zur Laserdiode
 - Wellenlänge: 785-800 nm
 - Maximale Leistung: 6 mW

Wartung und Inspektion

⚠ WARNUNG

- Schalten Sie das Gerät vor dem Reinigen aus, und trennen Sie das Netzkabel von der Netzsteckdose ab. Andernfalls kann es zu einem Brand oder elektrischen Schlag kommen.
- Ziehen Sie den Netzstecker regelmäßig aus der Netzsteckdose heraus und reinigen Sie mit einem trockenen Tuch die Bereiche um die Metallstifte des Netzsteckers und die Netzsteckdose herum, um Staub und Schmutz zu entfernen. Bei Feuchtigkeit kann gesammelter Staub zu einem Kurzschluss oder Brand führen.
- Wischen Sie das Gerät mit einem feuchten, gut ausgewringenen Tuch ab. Befeuchten Sie das Tuch nur mit Wasser. Verwenden Sie weder Alkohol, Benzole, Farbverdünner oder andere entzündliche Substanzen. Wenn entzündliche Substanzen in Kontakt mit den elektrischen Teilen im Geräteinneren kommen, kann dies zu einem Brand oder elektrischen Schlag führen.
- Überprüfen Sie das Netzkabel und die Netzsteckdose regelmäßig auf Schäden. Überprüfen Sie das Gerät auf Rost, Beulen, Kratzer, Brüche oder eine übermäßige Wärmeentwicklung. Die Verwendung schlecht gewarteter Teile kann zu einem Brand oder elektrischen Schlag führen.

Verbrauchsmaterial

⚠ WARNUNG

- Entsorgen Sie gebrauchte Tonerpatronen nicht durch Verbrennen. Dies kann dazu führen, dass sich der Toner entzündet, was Verbrennungen oder einen Brand zur Folge haben kann.
- Wenn Toner versehentlich verschüttet wird, wischen Sie die Tonerpartikel vorsichtig mit einem feuchten, weichen Tuch ab. Achten Sie dabei darauf, dass Sie den Tonerstaub nicht einatmen. Verwenden Sie niemals Staubsauger zum Aufsaugen von Toner. Dies kann zu einer Fehlfunktion am Staubsauger oder zu einer Staubexplosion aufgrund von statischen Entladungen führen.

⚠ VORSICHT

- Bewahren Sie Tonerpatronen und andere Verbrauchsmaterialien außerhalb der Reichweite von kleinen Kindern auf. Wenn Toner verschluckt wurde, wenden Sie sich unverzüglich an Ihren Arzt oder eine Vergiftungszentrale.
- Versuchen Sie nicht, die Tonerpatrone zu zerlegen. Der Toner kann sonst verstreuen und in Ihre Augen oder Ihren Mund gelangen. Wenn Toner in Augen oder Mund gelangt, waschen Sie die betroffenen Stellen sofort mit kaltem Wasser und konsultieren Sie einen Arzt.
- Wenn Toner aus der Tonerpatrone gelangt, achten Sie darauf, dass Toner nicht eingeatmet wird oder in Kontakt mit Ihrer Haut kommt. Wenn Toner auf Ihre Haut gelangt, waschen Sie die betroffene Stelle sofort mit Seife. Wenn es zu Hautreizungen kommt oder wenn Sie Toner eingeatmet haben, wenden Sie sich unverzüglich an einen Arzt oder eine Vergiftungszentrale.

Sonstiges

⚠ WARNUNG

- Für Personen mit Herzschrittmacher:
Dieses Gerät erzeugt ein geringes magnetisches Feld. Wenn Sie bei der Verwendung dieses Geräts Anomalitäten in Ihrem Körper bemerken, entfernen Sie sich von dem Gerät und konsultieren Sie unverzüglich einen Arzt.

Produktname

Gemäß den Sicherheitsbestimmungen muss der Produktname registriert werden. In einigen Regionen, in denen dieses Produkt verkauft wird, können stattdessen die folgenden Namen in Klammern () registriert werden.

MF229dw (F167102)
 MF226dn (F167102)
 MF217w (F167302)
 MF216n (F167302)

Andere Warnhinweise

Das Gerät ist nicht für die Benutzung im unmittelbaren Gesichtsfeld am Bildschirmarbeitsplatz vorgesehen.

Um störende Reflexionen am Bildschirmarbeitsplatz zu vermeiden, darf dieses Produkt nicht im unmittelbaren Gesichtsfeld platziert werden.

Information zur Lasersicherheit

Laserstrahlung kann für den menschlichen Organismus gefährlich sein. Aus diesem Grund ist die Laserstrahlung innerhalb dieses Geräts hermetisch durch Schutzgehäuse und äußere Abdeckungen abgeschirmt. Aus diesem Gerät kann bei normaler Bedienung durch den Anwender keine Strahlung austreten.

Dieses Gerät ist gemäß den Normen IEC 60825-1: 2007, EN60825-1: 2007 als Laserprodukt der Klasse 1 klassifiziert.

220 bis 240 V-Modell

Der unten abgebildete Aufkleber ist an der Laserscaneinheit des Geräts angebracht.



Dieses Gerät ist gemäß IEC 60825-1: 2007, EN60825-1: 2007 klassifiziert und entspricht den folgenden Klassen.

CLASS 1 LASER PRODUCT
 LASER KLASSE 1
 APPAREIL À LASER DE CLASSE 1
 APPARECCHIO LASER DI CLASSE 1
 PRODUCTO LÁSER DE CLASE 1
 APARELHO A LASER DE CLASSE 1
 LUOKAN 1 LASER-TUOTE
 LASERPRODUKT KLASS 1

VORSICHT

Bei Nichtbeachtung der in den Handbüchern enthaltenen Anweisungen zur Handhabung, Einstellung und Bedienung des Geräts kann gefährliche Strahlung austreten.

Rechtliche Einschränkungen in Bezug auf die Verwendung des Produkts und der Verwendung von Bildern

Die Verwendung dieses Produkts zum Scannen, Drucken oder zur anderweitigen Vervielfältigung bestimmter Dokumente und die Verwendung derartiger Bilder, die mit dem Produkt gescannt, gedruckt oder anderweitig vervielfältigt wurden, sind möglicherweise gesetzlich untersagt und können strafrechtliche und/oder zivilrechtliche Konsequenzen haben. Im Folgenden finden Sie eine Liste derartiger Dokumente, die jedoch keinen Anspruch auf Vollständigkeit erhebt. Diese Liste dient lediglich als Richtlinie. Wenn Sie sich nicht sicher sind, ob die Verwendung Ihres Produkts zum Scannen, Drucken oder anderweitigen Vervielfältigen eines bestimmten Dokuments rechtmäßig ist, bzw. darüber, ob die Verwendung der gescannten, gedruckten oder anderweitig vervielfältigten Bilder rechtmäßig ist, informieren Sie sich zuvor bei Ihrem Rechtsberater.

- Bargeld
- Reiseschecks
- Zahlungsanweisungen
- Bezugsmarken
- Einlagenzertifikate
- Reisepässe
- Postwertzeichen (entwertet oder nicht entwertet)
- Einwanderungspapiere
- Identifizierungsausweise oder Abzeichen
- Steuermarken (entwertet oder nicht entwertet)
- Wehrdienst- und Einberufungsdokumente
- Rentenpapiere oder andere Schuldscheine
- Von staatlichen Behörden ausgegebene Schecks und Wechsel
- Aktienzertifikate
- Kraftfahrzeuglizenzen und Eigentumszertifikate
- Urheberrechtlich geschützte Werke/Kunstwerke ohne Genehmigung des Urheberrechtsinhabers

Bei der Erstellung der Anleitungen für das Gerät wurde mit großer Sorgfalt gearbeitet, um Ungenauigkeiten und Auslassungen zu vermeiden. Es kann jedoch aufgrund der stetigen Produktverbesserung zu Abweichungen kommen. Wenn Sie genaue Spezifikationen benötigen, wenden Sie sich an Canon.

Informazioni sui manuali in dotazione

① Introduzione (questo manuale):

Per prima cosa leggere il presente manuale. Illustra l'installazione della macchina, le impostazioni e una nota di attenzione. Leggere questo manuale prima di utilizzare la macchina.

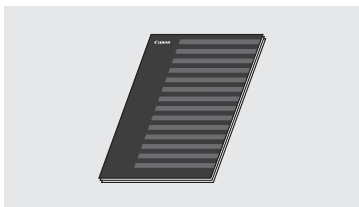

② Guida alla configurazione LAN wireless (MF229dw/MF217w):

Leggere il presente manuale con l'Introduzione. Il manuale descrive le procedure di configurazione della LAN wireless e le cause, nonché le soluzioni a eventuali problemi durante la configurazione. Leggere questo manuale prima di utilizzare la macchina.



③ Guida di installazione MF Driver (DVD-ROM "User Software and Manuals"):

Quindi, leggere il presente manuale. Descrive l'installazione del software.



④ e-Manual (DVD-ROM "User Software and Manuals"):

Leggere la sezione di interesse. L'e-Manual è organizzato per argomenti per trovare facilmente le informazioni desiderate.



Esplorazione del menu e metodo d'immissione del testo

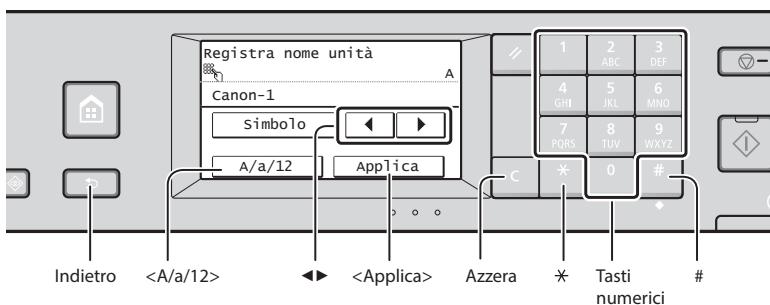

Esplorazione del menu

Selezione elemento

Toccare un elemento per selezionarlo. Premere per tornare alla schermata precedente.

Conferma impostazione

Toccare l'elemento. Quando viene visualizzato <Applica>, toccare <Applica>.

Metodo d'immissione del testo

Cambio del modo d'immissione

Toccare <A/a/12> per modificare il metodo di immissione. Per modificare il metodo di immissione è possibile premere anche .

| Modo di immissione | Testo disponibile |
|--------------------|---|
| <A> <a> | Lettere dell'alfabeto (maiuscole e minuscole) e simboli |
| <12> | Numeri |

| | Modo di immissione: <A> | Modo di immissione: <a> | Modo di immissione: <12> |
|---|--|-------------------------|--------------------------|
| 1 | @ . - _ / | | 1 |
| 2 | AABC | aabc | 2 |
| 3 | DEEF | deef | 3 |
| 4 | GHIi | ghii | 4 |
| 5 | JKL | jkl | 5 |
| 6 | MNOO | mnoò | 6 |
| 7 | PQRS | pqrs | 7 |
| 8 | TUUV | tuuv | 8 |
| 9 | WXYZ | wxyz | 9 |
| 0 | (Non disponibile) | | 0 |
| # | (spazio) - * # ! " , ; : ^ ` _ = / ' ? \$ @ % & + \ ^ () [] { } <> | | (Non disponibile) |

Immissione di testo, simboli e numeri

Eseguire l'immissione con i tasti numerici o con .

Spostamento del cursore (immissione di uno spazio)

Toccare <<> o <>> per spostare il cursore. Per inserire uno spazio, spostare il cursore alla fine del testo e toccare <>>.

Eliminazione dei caratteri

Eseguire l'eliminazione con . Tenendo premuto , tutti i caratteri vengono eliminati.

Visualizzazione dell'e-Manual dal DVD-ROM

- 1 Inserire il DVD-ROM "User Software and Manuals" nel lettore del computer.
- 2 Fare clic su [Manuali].
- 3 Fare clic su [e-Manual].

† In base al sistema operativo in uso, compare un messaggio di protezione.

† Se il DVD-ROM "User Software and Manuals" è già stato inserito nel lettore del computer senza che venisse visualizzato [Manuali], rimuovere il DVD-ROM e reinserirlo.

Collegamento del cavo di alimentazione e accensione

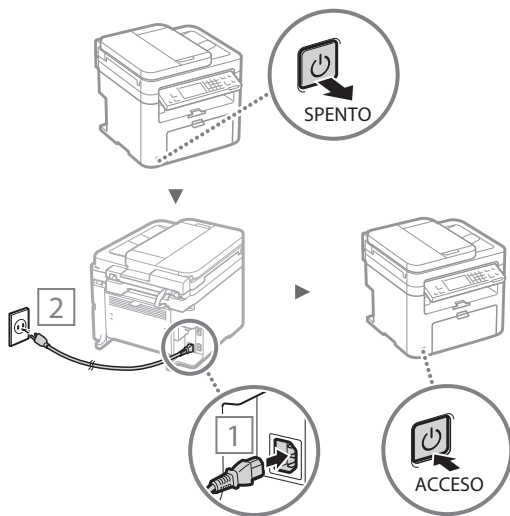

ⓘ Non collegare il cavo USB in questa fase. Collegarlo quando si installa il software.

Selezione delle impostazioni iniziali

Attenersi alle istruzioni visualizzate, impostare la lingua e l'ora. Per informazioni sull'esplorazione del menu e l'inserimento delle cifre, vedere "Esplorazione del menu e metodo d'immissione del testo" (➔ P.42).

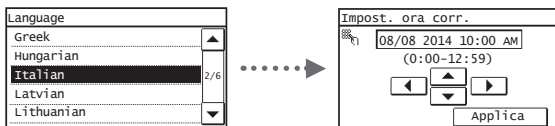

Selezione del metodo di connessione della macchina al computer

● Connessione tramite LAN cablata

È possibile collegare la macchina al computer tramite un router via cavo. Utilizzare i cavi LAN per collegare la macchina al router cablato (o Access Point).

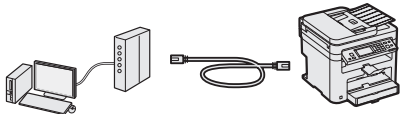

† Assicurarsi che sia disponibile una porta sul router per collegare la macchina e il computer.

† Tenere a portata di mano un cavo LAN incrociato categoria 5 o superiore.

● Connessione tramite cavo USB

È possibile collegare la macchina al computer tramite cavo USB.

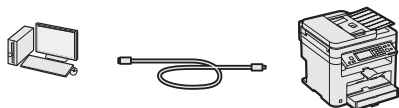

† Verificare che il cavo USB presenti il seguente simbolo.



● Connessione via LAN wireless (solo MF229dw/MF217w)

È possibile collegare la macchina al computer tramite un router wireless*. Data la connessione al wireless, non sono necessari cavi LAN.



* È necessario un router wireless (Access Point), che rispetti gli standard IEEE802.11b/g/n.

Se non si è sicuri se il router sia wireless o cablato:

Consultare il manuale di istruzioni fornito con il dispositivo di rete oppure contattare il produttore.

Selezionare il metodo di connessione: Con LAN wireless o altro metodo

● MF229dw/MF217w

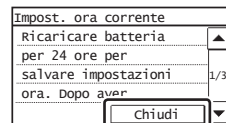
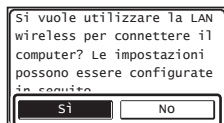

Collegamento immediato al computer tramite LAN cablata

SI Iniziare dal punto 4 "Impostazione della LAN wireless" della Guida alla configurazione LAN wireless.

Collegarsi al computer tramite LAN cablata

No Passare a "Connessione tramite LAN cablata" (Pag.44).

Connessione al computer tramite cavo USB

Passare a "Connessione tramite cavo USB" (Pag.44).

● MF226dn/MF216n

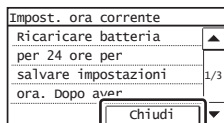

Collegarsi al computer tramite LAN cablata

Passare a "Connessione tramite LAN cablata" (Pag.44).

Connessione al computer tramite cavo USB

Passare a "Connessione tramite cavo USB" (Pag.44).

Connessione tramite LAN cablata

1 Collegare il cavo LAN.

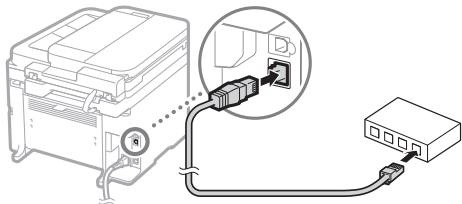

L'indirizzo IP verrà configurato automaticamente in 2 minuti. Per impostare l'indirizzo IP manualmente, vedere le sezioni seguenti.

- ➔ e-Manual "Rete" ► "Connessione a una rete" ► "Impostazione indirizzi IP"

2 Installare il driver e il software utilizzando il DVD-ROM "User Software and Manuals".

- ➔ Vedere "Per i dettagli relativi alle procedure di installazione:" (Pag.45).
- ➔ Passare a "Impostazione del formato e del tipo di carta" (Pag.44).

Connessione tramite cavo USB

Collegare il cavo USB dopo aver installato i Driver MF e MF Toolbox.

NOTA

- Se il cavo USB è stato collegato prima di installare i driver MF, consultare la Guida di installazione MF Driver.

1 Installare il driver e il software utilizzando il DVD-ROM "User Software and Manuals".

- ➔ Vedere "Per i dettagli relativi alle procedure di installazione:" (Pag.45).

2 Per collegare il cavo USB.

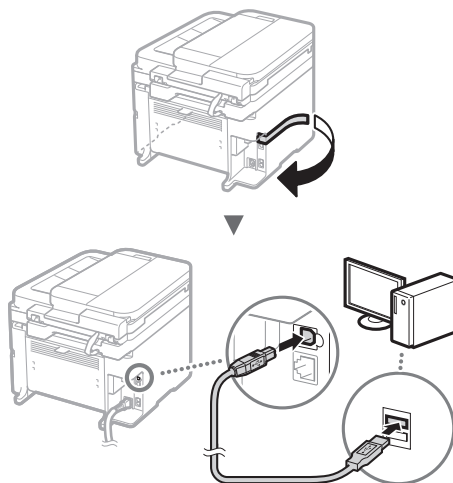

- ➔ Passare a "Impostazione del formato e del tipo di carta" (Pag.44).

Impostazione del formato e del tipo di carta

Seguire le istruzioni visualizzate, impostare il formato e il tipo di carta.

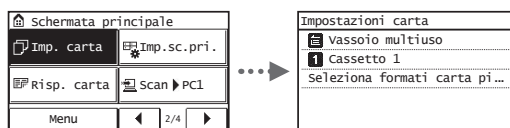

Selezione delle impostazioni iniziali del fax e connessione di un cavo telefonico

1 Specificare le impostazioni iniziali del fax.

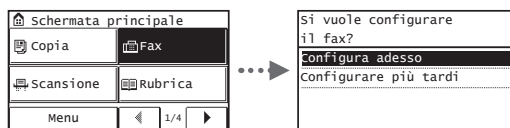

Attenersi alla "Guida configurazione fax" per specificare un numero di fax, un nome unità e una modalità di ricezione. Per maggiori dettagli relativi alla modalità di ricezione, vedere e-Manual.

- ➔ e-Manual "Fax" ► "Configurazione delle impostazioni iniziali per le funzioni fax" ► "Scelta della modalità di ricezione del fax"

Come utilizzare un nome utente

Quando si invia un documento, le informazioni sul mittente registrate vengono stampate sul foglio del destinatario.

2 Collegare un cavo del telefono.

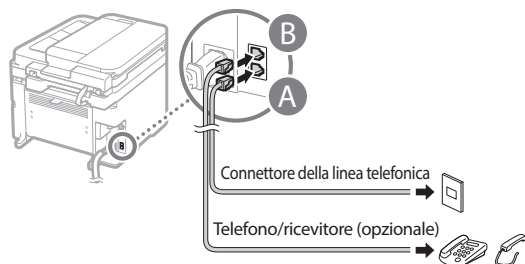

Quando sul display viene visualizzato <Connessione linea telef.>, collegare il cavo del telefono come illustrato in figura.

Quando si installa il ricevitore opzionale:

Per maggiori dettagli, vedere il manuale fornito con il ricevitore.

3 Uscire dalla Guida configurazione fax, quindi riavviare la macchina.

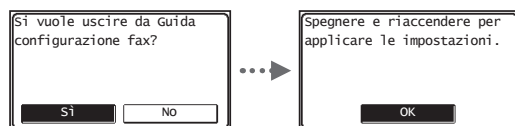

Spegnere la macchina e attendere almeno 10 secondi prima di riaccenderla. I tipi di linea telefonica non vengono rilevati automaticamente. Vedere e-Manual e impostare una linea telefonica manualmente.

- ➔ e-Manual "Impostazione dell'elenco menu" ► "Impostazioni fax" ► "Impostazioni di base" ► "Selezione tipo linea"

Per i dettagli relativi alle procedure di installazione:

Installare il driver e il software utilizzando il DVD-ROM "User Software and Manuals". Per maggiori informazioni sulle procedure di installazione, consultare la Guida di installazione MF Driver.

† È inoltre possibile scaricare il driver dal sito Web di Canon.

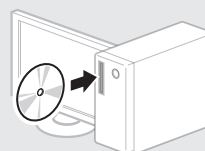

Windows



Macintosh

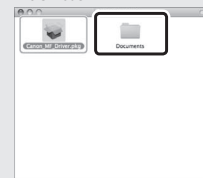

Per utenti Macintosh:

Il DVD-ROM in dotazione con la macchina potrebbe non contenere il driver della stampante per MacOS. Ciò dipende dalla data di acquisto della macchina. I driver corretti si trovano nella home page Canon. Per ulteriori informazioni sull'installazione o l'utilizzo del driver, consultare la Guida di installazione MF Driver in dotazione.

È possibile utilizzare diverse funzioni di questa macchina. Quella che segue è una panoramica delle funzioni principali che è possibile utilizzare abitualmente.

Copia

Copie ingrandite/ridotte

È possibile aumentare o diminuire la dimensione di documenti di formato standard per copiarli su fogli di formati standard oppure specificare il rapporto di copia espresso in percentuale.

Copia fronte/retro*

È possibile copiare documenti di un lato su entrambi i lati del foglio.

Fascicolazione

È possibile ordinare le copie in fascicoli disposti per ordine di pagina.

Layout ridotto

È possibile ridurre le dimensioni di più documenti per copiarli su un unico foglio.



Copia di un documento di identità

È possibile eseguire una copia di un documento fronte/retro su un unico lato di un foglio.

Fax

Invio di un documento direttamente da un computer (invio fax da PC)

Oltre alle normali funzioni di invio e ricezione di fax, è possibile utilizzare la funzione invio fax da PC.

Invio

È possibile registrare le destinazioni fax nella rubrica, utilizzando vari metodi, in modo da poter inviare i documenti rapidamente e facilmente.

- Ricerca destinazione
- Tasti di selezione veloce
- Selezione codificata
- Gruppo di destinazioni
- Selezione dalla cronologia di invio
- Trasmissione sequenziale

Ricezione

- **Ricezione nella memoria**
È possibile salvare i documenti ricevuti nella memoria per poterli stampare in qualsiasi momento oppure eliminare se non sono più necessari.

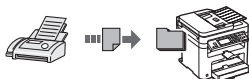

- **Ricezione remota**

Se è collegato un telefono esterno è possibile passare immediatamente alla modalità di ricezione fax nel mezzo della telefonata premendo i pulsanti di composizione di un telefono e componendo l'ID di selezione per la ricezione dei fax.

Stampa

Stampa ingrandita/ridotta

Stampa fronte/retro*

Layout ridotto

È possibile ridurre le dimensioni di più documenti per stamparli su un unico foglio.

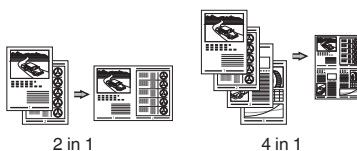

Stampa opuscolo*

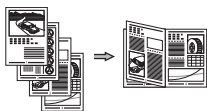

Stampa poster

Stampa filigrana

Visualizzazione dell'anteprima di stampa

Selezione di un "Profilo"

Impostazioni rete

La macchina è dotata di un'interfaccia di rete che consente di creare un ambiente di rete in modo semplice. È possibile stampare un documento, utilizzare l'invio fax da PC e la scansione di rete da tutti i computer connessi alla macchina. La macchina è un supporto per aumentare l'efficienza del lavoro d'ufficio come macchina condivisa.

Scansione

Salvataggio dei documenti utilizzando il pannello operativo della macchina

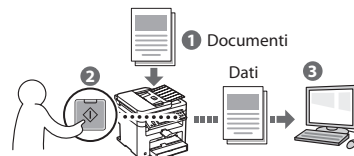

Salvataggio dei documenti utilizzando le operazioni da computer

- Scansione con MF Toolbox

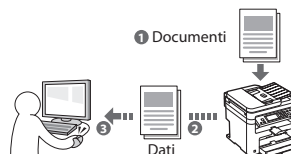

- Scansione da un'applicazione
- Scansione tramite driver WIA**

IU Remota

È possibile conoscere la condizione della macchina dai computer della rete, da cui si può accedere alla macchina e gestire i lavori, nonché specificare varie impostazioni tramite rete.

* Solo MF229dw/MF226dn

** Solo Windows XP/Vista/7/8

Rimozione degli inceppamenti di carta

Se viene visualizzata la schermata seguente, la carta si è inceppata nell'alimentatore o all'interno della macchina. Attenersi alla procedura visualizzata sullo schermo per rimuovere i documenti o la carta inceppata. Il presente manuale indica solo le aree dove si verificano gli inceppamenti. Per maggiori dettagli relativi alle singole funzioni, vedere e-Manual.

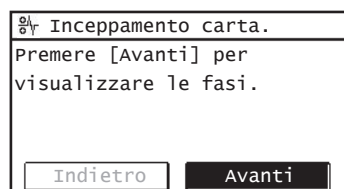

It

Alimentatore

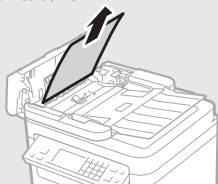

● MF229dw



● MF226dn/MF217w/MF216n

Parte interna della macchina

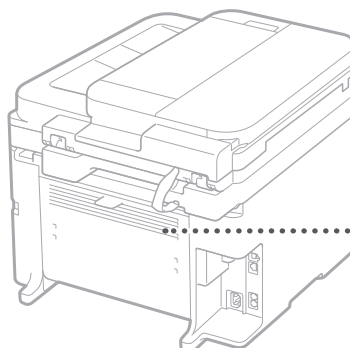
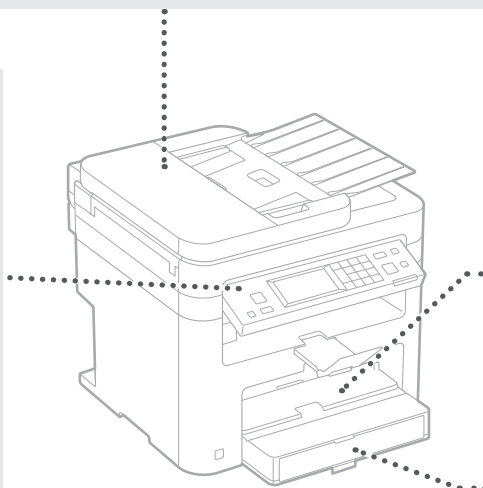
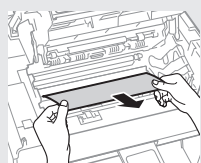
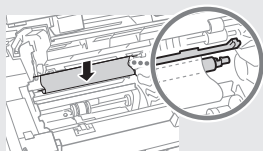
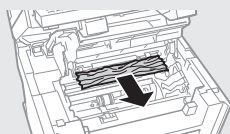
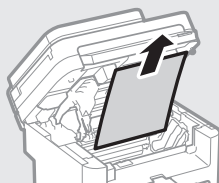

Slot di alimentazione manuale

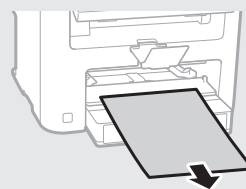

Cassetto della carta

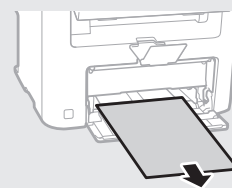

Coperchio posteriore (solo MF229dw/MF226dn)

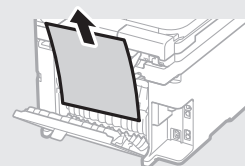

Sostituzione della cartuccia del toner

Le cartucce di toner sono prodotti di consumo. Quando il toner si esaurisce parzialmente o del tutto mentre la macchina sta elaborando un lavoro, compare un messaggio sullo schermo o si verifica il sintomo descritto di seguito. Attuare la soluzione appropriata.

Quando compare un messaggio

Quando il toner sta per finire durante un lavoro, viene visualizzato un messaggio.

| Messaggio | Quando viene visualizzato il messaggio | Descrizione e soluzioni |
|---|---|--|
| <Preparare una cartuccia.> | Quando la cartuccia del toner deve essere sostituita subito. | Scuotere la cartuccia del toner per distribuire il toner all'interno della cartuccia in maniera uniforme. ➤ e-Manual "Prima di sostituire la cartuccia del toner" È consigliabile sostituire la cartuccia del toner prima di stampare una grande quantità di documenti. ➤ e-Manual "Come sostituire le cartucce di toner" |
| <La quantità rimanente nella cartuccia è molto scarsa.> | Quando la cartuccia del toner ha raggiunto il termine della vita utile. | La cartuccia del toner sta per raggiungere la fine del suo ciclo di vita. Agitare la cartuccia del toner per distribuire uniformemente il toner presente all'interno della cartuccia. ➤ e-Manual "Prima di sostituire la cartuccia del toner" Se la qualità di stampa non migliora, sostituire la cartuccia del toner. ➤ e-Manual "Come sostituire le cartucce di toner" Se viene visualizzato il messaggio, il fax in arrivo verrà salvato in memoria e non stampato. Inoltre, la macchina potrebbe non stampare i rapporti anche se è impostata la stampa automatica. Tuttavia, se l'opzione <Cont. stamp. se cart. ragg. dur. prev.> in <Impostazioni stampa RX> è impostata su <On>, la stampa continuerà, ma potrebbero essere visualizzate strisce bianche e sbavature. ➤ e-Manual "Stampa di rapporti ed elenchi" ➤ e-Manual "Impostazione dell'elenco menu" |

Quando sulla stampa compaiono delle strisce bianche o la stampa è parzialmente sbiadita:

Quando sulla stampa compaiono delle strisce bianche o la stampa è parzialmente sbiadita, la cartuccia del toner ha quasi raggiunto il termine della sua vita utile, anche se non vengono visualizzati messaggi. Se la qualità di stampa non è più accettabile, attenersi a quanto segue per risolvere il problema.

Quando sulla stampa compaiono delle strisce bianche o la stampa è parzialmente sbiadita

Se il toner è quasi esaurito, sulla stampa compaiono delle strisce bianche o la stessa è parzialmente sbiadita.

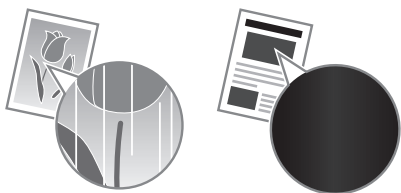

Sullo schermo non compare alcun messaggio, anche se il toner è quasi esaurito. Sostituire la cartuccia del toner quando sulla stampa compaiono strisce bianche o la stessa risulta in parte sbiadita.

Se si verifica questo problema:

Attenersi alle istruzioni della procedura seguente prima di sostituire la cartuccia del toner. La macchina continua a stampare finché il toner non finisce completamente.

➤ e-Manual "Prima di sostituire la cartuccia del toner"

Se la qualità di una stampa è ancora non accettabile:

Se il problema persiste anche dopo aver seguito le istruzioni della procedura seguente, sostituire la cartuccia del toner.

➤ e-Manual "Come sostituire le cartucce di toner"

Memo

It

Simboli utilizzati nel manuale

AVVERTENZA

Indica operazioni che potrebbero provocare gravi incidenti, anche mortali, se non eseguite correttamente. Per utilizzare la macchina in condizioni di sicurezza, prestare pertanto attenzione a queste avvertenze.

ATTENZIONE

Indica operazioni che potrebbero provocare lesioni a persone se non eseguite correttamente. Per utilizzare la macchina in condizioni di sicurezza, prestare pertanto attenzione a queste avvertenze.

IMPORTANTE

Indica avvertimenti e limitazioni relativi al funzionamento dell'apparecchiatura. Leggere attentamente tali avvisi per utilizzare l'apparecchiatura correttamente ed evitare di danneggiare il sistema o altri beni.

Tasti e pulsanti utilizzati in questo manuale

I seguenti simboli e nomi di tasti sono alcuni esempi di come vengono indicati in questo manuale i tasti da premere.

- Tasti del pannello operativo: [Icona tasto]
Esempio: 
- Display: <Specif. destinazione.>
- Pulsanti e voci del display del computer: [Preferenze]

Illustrazioni e schermate utilizzate nel manuale

Se non specificato altrimenti, le illustrazioni e le schermate indicate nel presente manuale si riferiscono al modello MF229dw.

Istruzioni importanti per la sicurezza

Leggere attentamente "Istruzioni importanti per la sicurezza" in questo manuale e nell'e-Manual prima di utilizzare la macchina.

Prestare sempre attenzione alle istruzioni qui riportate e ai requisiti operativi al fine di evitare infortuni all'utente o ad altri o danni alle cose.

Si prega di notare che l'utente è responsabile per tutti i danni causati dal mancato rispetto delle indicazioni fornite, dall'uso del dispositivo per fini diversi da quelli a cui è destinato o da riparazioni o alterazioni effettuate da tecnici non approvati da Canon.

Installazione

AVVERTENZA

- Non installare la macchina vicino a sostanze infiammabili quali prodotti a base di alcol o solventi per vernici. Se queste sostanze venissero a contatto con le parti elettriche interne della macchina, potrebbero infiammarsi e causare un incendio o aumentare il rischio di una scossa elettrica.
- Non posizionare sulla macchina collane e altri oggetti metallici o contenitori pieni di liquidi. Il contatto tra sostanze estranee e le parti elettriche interne della macchina potrebbe causare incendio o scosse elettriche.
Se una di queste sostanze cade all'interno della macchina, spegnetela immediatamente e contattate il rivenditore Canon di zona.
- Non utilizzare questo prodotto nelle vicinanze di apparecchiature mediche elettriche. Le onde radio emesse da questa macchina potrebbero interferire con tali apparecchiature, con il rischio di gravi incidenti.

ATTENZIONE

- Non installare la macchina nelle posizioni descritte di seguito, per evitare infortuni, un incendio o scosse elettriche.
 - un luogo instabile;
 - un luogo soggetto a vibrazioni eccessive;
 - un luogo che ostruisca le prese d'aria (troppo vicino a muri, letti, tappeti pelosi e simili);
 - un luogo polveroso o umido;
 - un luogo esposto alla luce diretta del sole o all'aperto;
 - un luogo soggetto a temperature elevate;
 - un luogo vicino a fiamme libere;
 - un luogo con scarso sistema di areazione.
- Sebbene la macchina generi ozono durante il funzionamento, ciò non ha effetti sul corpo umano. Tuttavia, se si utilizza la macchina per lunghi periodi di tempo, assicurarsi che il luogo di installazione sia ben ventilato.
- Non collegare alla macchina cavi non approvati per evitare il rischio di incendio o di scosse elettriche.
- Le macchine con un hard disk potranno non funzionare correttamente quando vengono usate ad altitudini elevate, quali 3.000 metri sul livello del mare o superiori.

Alimentazione

AVVERTENZA

- Non utilizzare cavi di alimentazione diversi da quello in dotazione per evitare il rischio di incendio o di scosse elettriche.
- Non fare modifiche o non piegare il cavo di alimentazione, né tirarlo eccessivamente. Non appoggiare oggetti pesanti sul cavo di alimentazione. Il danneggiamento del cavo potrebbe provocare un incendio o scosse elettriche.
- Non collegare o scollegare il cavo di alimentazione con le mani bagnate, in quanto ciò potrebbe causare scosse elettriche.
- Non utilizzare prolunghe o pese multiple con questa macchina per evitare il rischio di incendio o di scosse elettriche.
- Non avvolgere o annodare il cavo di alimentazione, in quanto ciò potrebbe causare incendio o scosse elettriche.
- Inserire completamente il cavo di alimentazione nella presa elettrica, per evitare il rischio di incendio o di scosse elettriche:
- Durante un temporale, rimuovere completamente il cavo di alimentazione dalla presa elettrica per evitare il rischio di incendio o di scosse elettriche.

ATTENZIONE

- Utilizzare solo cavi di alimentazione che rispettano i requisiti di tensione qui elencati per evitare il rischio di incendio o di scosse elettriche.
- Non ostruire la presa di corrente a cui è collegata la macchina, in modo da poter scollegare facilmente il cavo di alimentazione in caso di emergenza.

Gestione

AVVERTENZA

- Non smontare o fare modifiche alla macchina. All'interno della macchina ci sono componenti ad alta temperatura e ad alta tensione che potrebbero causare un incendio o scosse elettriche.
- Non permettere a bambini di toccare o di giocare con il cavo di alimentazione, con i fili o con le parti elettriche o interne per evitare il rischio di gravi infortuni.
- Se la macchina produce rumori insoliti, emette uno strano odore, fumo o calore eccessivo, contattare il rivenditore Canon di zona. Un uso prolungato potrebbe causare un incendio o scosse elettriche.
- Non utilizzare spray infiammabili nelle vicinanze della macchina. Il contatto tra sostanze infiammabili e le parti elettriche interne della macchina potrebbe causare incendio o scosse elettriche.

⚠ ATTENZIONE

- Per questioni di sicurezza, scollegare il cavo di alimentazione se la macchina non viene utilizzata per un lungo periodo di tempo.
- Prestare molta attenzione quando si aprono o chiudono i coperchi per evitare il rischio di infortuni alle mani.
- Tenere le mani e i vestiti lontani dai rulli dell'area di uscita. Se le mani o i vestiti rimanessero intrappolati nei rulli, ciò potrebbe causare infortuni.
- L'interno della macchina e lo slot di uscita sono molto caldi durante e immediatamente dopo l'uso. Evitare il contatto con queste aree per evitare ustioni. Inoltre, subito dopo l'emissione la carta stampata potrebbe essere calda, pertanto prestare attenzione quando la si maneggia, per evitare il rischio di ustioni.

Manutenzione e controlli**⚠ AVVERTENZA**

- Prima di pulire la macchina, spegnerla e scollegare il cavo di alimentazione per evitare il rischio di incendio o di scosse elettriche.
- Scollegare periodicamente il cavo di alimentazione dalla presa di corrente e pulire l'area circostante la base dei denti metallici della spina di alimentazione e la presa di corrente con un panno asciutto, al fine di rimuovere tutta la polvere e la sporcizia. Se umida, la polvere accumulata potrebbe causare un corto circuito o un incendio.
- Pulire la macchina con un panno inumidito ma ben strizzato. Inumidire i panni per la pulizia solo con acqua. Non utilizzare alcol, benzene, solventi per vernici o altre sostanze infiammabili. Il contatto di queste sostanze con le parti elettriche interne della macchina potrebbe causare incendio o scosse elettriche.
- Controllare periodicamente che il cavo di alimentazione e la presa non siano danneggiati. Controllare che la macchina non presenti ruggine, ammaccature, graffi, rotture o che non generi eccessivo calore. L'uso di macchine con scarsa manutenzione potrebbe causare un incendio o scosse elettriche.

Consumabili**⚠ AVVERTENZA**

- Non gettare le cartucce del toner esaurite in fiamme libere. Ciò potrebbe causare combustione e provocare ustioni o un incendio.
- In caso di fuoriuscita o spargimento accidentale di toner, raccogliere con cautela il toner e pulire con un panno morbido e umido, evitando di inalare la polvere di toner. Per la pulizia del toner fuoriuscito non utilizzare mai un'aspirapolvere. Ciò potrebbe causare il malfunzionamento dell'aspirapolvere o provocare un'esplosione di polvere dovuta a scarica statica.

⚠ ATTENZIONE

- Tenere le cartucce del toner e gli altri materiali consumabili fuori dalla portata dei bambini. Se il toner viene ingerito, rivolgersi immediatamente a un medico o a un centro antiveleni.
- Non tentare di smontare la cartuccia del toner. Il toner potrebbe spargersi ed entrare in contatto con occhi o bocca. In caso di contatto del toner con occhi o bocca, lavare immediatamente con acqua fredda e consultare un medico.
- Se la cartuccia perde toner, non inalare il toner né farlo venire a contatto diretto con la pelle. Se il toner entra a contatto con la pelle, lavare immediatamente con sapone. Se si è inalato del toner o se la pelle si irrita, rivolgersi immediatamente a un medico o a un centro antiveleni.

Altro**⚠ AVVERTENZA**

- Se si utilizza un pacemaker cardiaco: La macchina genera un campo magnetico a bassa frequenza. Se si avvertono delle anomalie nel corpo, allontanarsi dalla macchina e consultare immediatamente il medico.

Note legali**Nome del prodotto**

Le normative di sicurezza impongono la registrazione del nome del prodotto. In alcune regioni, potrebbero essere registrati i seguenti nomi alternativi, indicati fra parentesi ().

MF229dw (F167102)

MF226dn (F167102)

MF217w (F167302)

MF216n (F167302)

Limitazioni legali sull'uso del prodotto e delle immagini

L'utilizzo del prodotto per scansionare, stampare o riprodurre altrimenti determinati documenti e l'utilizzo di tali immagini scansionate, stampate o riprodotte altrimenti mediante il prodotto può essere vietato per legge e determinare una responsabilità civile e/o penale. Di seguito viene fornito un elenco non esaustivo di tali documenti. Tale elenco va inteso unicamente come guida. Se non si è certi dell'uso legale del prodotto per scansionare, stampare o riprodurre altrimenti un particolare documento e/o dell'uso delle immagini scansionate, stampate o riprodotte altrimenti, chiedere preventivamente ragguagli al proprio consulente legale.

- Banconote
- Traveller's Check
- Vaglia postale
- Buoni alimentari
- Certificati di deposito
- Passaporti
- Francobolli (annullati o meno)
- Documenti di immigrazione
- Targhette o badge identificativi
- Marche da bollo interne (annullate o meno)
- Documentazione di arruolamento o di leva
- Obbligazioni o altri certificati di debito
- Assegni o cambiali emessi da agenzie governative
- Certificati azionari
- Patenti di guida e titoli di proprietà
- Opere d'ingegno ed artistiche soggette a Copyright senza il permesso del titolare dei diritti

Sono stati profusi notevoli sforzi affinché i manuali della macchina non presentassero inesattezze e omissioni. Tuttavia, dato l'impegno costante che mettiamo nell'ottimizzazione dei nostri prodotti, se si necessitano informazioni specifiche, contattare Canon.

Acerca de los manuales suministrados

1 Introducción (este manual):

Lea en primer lugar este manual. En este manual se describe la instalación del equipo, la configuración y las precauciones. Asegúrese de leer el presente manual antes de utilizar el equipo.

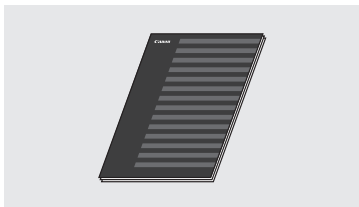

2 Guía de configuración de LAN inalámbrica (MF229dw/MF217w):

Lea este manual junto con la Introducción. Este manual describe los procedimientos de instalación de redes LAN inalámbricas, así como las causas y las medidas de prevención de problemas que puedan presentarse durante la instalación. Asegúrese de leer el presente manual antes de utilizar el equipo.

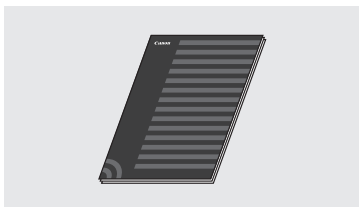

3 Guía de instalación del controlador MF (disco User Software and Manuals DVD-ROM):

Lea este manual a continuación. En este manual se describe la instalación del software.



4 e-Manual (disco User Software and Manuals DVD-ROM):

Lea el capítulo deseado en función de sus necesidades. El e-Manual está categorizado por temas, de modo que pueda encontrar fácilmente la información deseada.



Navegación por el menú y método de introducción de texto

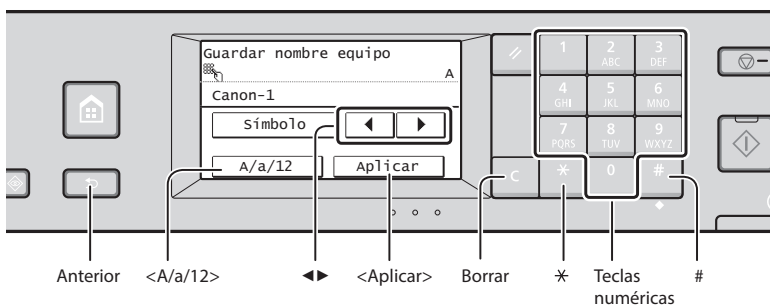

Navegación por el menú

Selección de elementos

Pulse sobre un elemento para seleccionarlo.
Pulse **[↵]** para volver a la pantalla anterior.

Confirmación de la configuración

Pulse sobre el elemento.
Sin embargo, cuando aparezca **<Aplicar>**, pulse **<Aplicar>**.

Método de introducción de texto

Cambio del modo de entrada

Pulse **<A/a/12>** para cambiar el modo de entrada. También podrá pulsar **[*]** para cambiar el modo de entrada.

| Modo de entrada | Texto disponible |
|-----------------|--|
| <A> <a> | Alfabeto (letras mayúsculas y minúsculas) y símbolos |
| <12> | Números |

| | Modo de entrada: <A> | Modo de entrada: <a> | Modo de entrada: <12> |
|------------------|--|----------------------|-----------------------|
| 1 | @ . - _ / | | 1 |
| 2 ABC | ABC | abc | 2 |
| 3 DEF | DEF | def | 3 |
| 4 GHI | GHI | ghi | 4 |
| 5 JKL | JKL | jkl | 5 |
| 6 MNO | MNÑO | mnño | 6 |
| 7 PQRS | PQRS | pqrs | 7 |
| 8 TUV | TUV | tuv | 8 |
| 9 WXYZ | WXYZ | wxyz | 9 |
| 0 | (No disponible) | áéíóúü | 0 |
| # | (espacio) - . * # ! " , ; ^ ` _ = / ' ? \$ @ % & + \ ` () [] { } < > | (No disponible) | |

Introducción de texto, símbolos y números

Introduzca con las teclas numéricas **[#]**.

Desplazamiento del cursor (introducción de un espacio)

Pulse **<◀>** o **<▶>** para desplazar el cursor. Para introducir un espacio, desplace el cursor al final del texto y pulse **<▶>**.

Eliminación de caracteres

Elimine con **[C]**. Si se presiona y se mantiene pulsado **[C]**, se eliminarán todos los caracteres.

Visualización del e-Manual desde el DVD-ROM

- 1 Inserte el disco User Software and Manuals DVD-ROM en el ordenador.
- 2 Haga clic en [Manuales].
- 3 Haga clic en [e-Manual].

† Aparecerá un mensaje de protección de seguridad en función del sistema operativo que esté utilizando.

† Si el disco User Software and Manuals DVD-ROM ya estuviera introducido en el ordenador y no apareciera [Manuales], retire el DVD-ROM e insértelo de nuevo.

Conexión del cable de alimentación y encendido del interruptor de alimentación

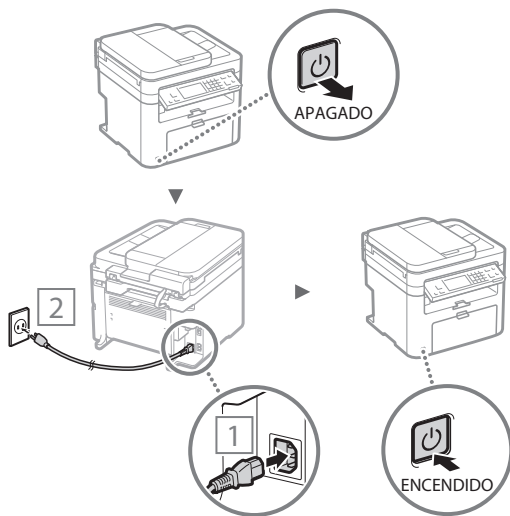

⚠ No conecte el cable USB en este momento. Conéctelo cuando instale el software.

Especificación de la configuración inicial

Siga las instrucciones de la pantalla para establecer el idioma y la hora. Para obtener una información detallada sobre cómo navegar por el menú y cómo introducir los números, consulte "Navegación por el menú y método de introducción de texto" (➔ pág.52).

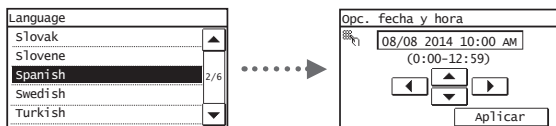

Selección del método para conectar el equipo al ordenador

● Conexión mediante una red LAN cableada

Podrá conectar el equipo al ordenador a través de un router cableado. Utilice los cables de LAN para conectar el equipo al router (punto de acceso) cableado.

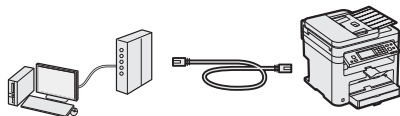

† Asegúrese de contar con un puerto disponible en el router para conectar el equipo y el ordenador.

† Deberá tener listo un cable de red de par trenzado de Categoría 5 o superior.

● Conexión con un cable USB

Podrá conectar el equipo al ordenador con un cable USB.

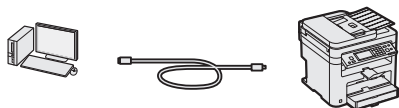

† Asegúrese de que el cable USB que está utilizando tiene la siguiente marca.



● Conexión mediante una red LAN inalámbrica (MF229dw/MF217w solamente)

Podrá conectar el equipo al ordenador a través de un router inalámbrico*. La conexión se hace de forma inalámbrica, por lo que no se necesitarán cables de LAN.

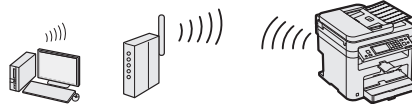

* Se requiere un router (o punto de acceso) inalámbrico compatible con IEEE802.11b/g/n.

Para determinar si su enrutador es inalámbrico o no:

Consulte el manual de instrucciones suministrado con el dispositivo de red que está utilizando, o bien, póngase en contacto con el fabricante.

Selección del método de conexión: A través de LAN inalámbrica u otro método

● MF229dw/MF217w

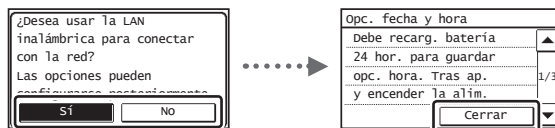

Sí

Conexión inmediata con el ordenador mediante una red LAN inalámbrica

➔ Empiece por el paso 4 de "Configuración de LAN inalámbrica" en la Guía de configuración de LAN inalámbrica.

No

Conéctese con el ordenador mediante una red LAN cableada

➔ Proceda con "Conexión mediante una red LAN cableada" (pág.54).

Conéctese con el ordenador mediante un cable USB

➔ Proceda con "Conexión con un cable USB" (pág.54).

● MF226dn/MF216n

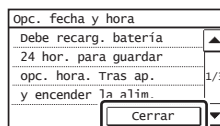

Conéctese con el ordenador mediante una red LAN cableada

➔ Proceda con "Conexión mediante una red LAN cableada" (pág.54).

Conéctese con el ordenador mediante un cable USB

➔ Proceda con "Conexión con un cable USB" (pág.54).

Conexión mediante una red LAN cableada

1 Conecte el cable de LAN.

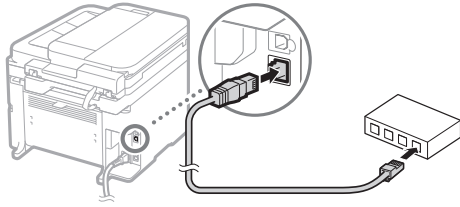

La dirección IP se configurará automáticamente en 2 minutos. Si desea configurar la dirección IP manualmente, consulte los puntos siguientes.

- ➔ En el e-Manual, consulte "Red" ▶ "Conexión a una red" ▶ "Configuración de direcciones IP"

2 Instale el controlador y el software con el disco User Software and Manuals DVD-ROM.

- ➔ Consulte "Para obtener información detallada sobre los procedimientos de instalación:" (pág.55).
- ➔ Proceda con "Ajuste del tamaño y el tipo del papel" (pág.54).

Conexión con un cable USB

Una vez instalados los controladores MF y MF Toolbox, conecte el cable USB.

NOTA

- Si conectó el cable USB antes de instalar los controladores MF, consulte la Guía de instalación del controlador MF.

1 Instale el controlador y el software con el disco User Software and Manuals DVD-ROM.

- ➔ Consulte "Para obtener información detallada sobre los procedimientos de instalación:" (pág.55).

2 Conecte el cable USB.

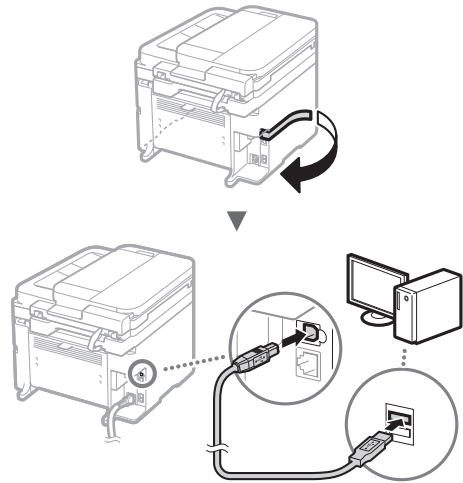

- ➔ Proceda con "Ajuste del tamaño y el tipo del papel" (pág.54).

Ajuste del tamaño y el tipo del papel

Siga las instrucciones en pantalla para establecer el tamaño y el tipo de papel.



Especificación de la configuración inicial de fax y conexión del cable del teléfono

1 Especifique la configuración inicial de fax.

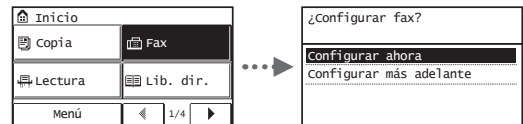

Siga la "Guía de configuración de fax" para especificar un número de fax, un nombre de unidad y un modo de recepción. Para obtener más información sobre el modo de recepción, consulte el e-Manual.

- ➔ En el e-Manual, consulte "Fax" ▶ "Configuración inicial para las funciones de fax" ▶ "Decisión sobre qué modo de recepción de fax debe utilizarse"

Cómo utilizar un nombre de usuario

Al enviar un documento, la información del remitente registrada se imprimirá en el papel del destinatario.

2 Conecte un cable de teléfono.

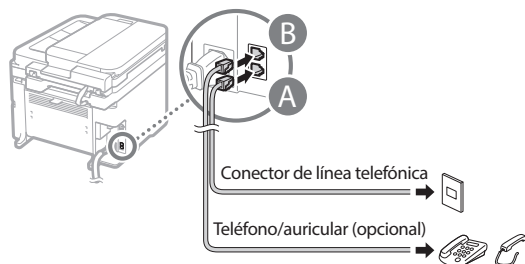

Cuando aparezca en pantalla <Conecte la línea tel.>, conecte el cable de teléfono como se indica en la ilustración.

Cuando instale el auricular opcional:

Para obtener más información, consulte el manual suministrado con el auricular.

3 Cierre la Guía de configuración de fax y reinicie el equipo.

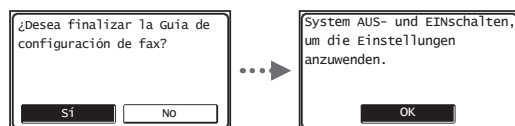

Apague el equipo y espere 10 segundos como mínimo antes de volver a encenderla. Los tipos de línea telefónica no se detectan automáticamente. Consulte el e-Manual y establezca una línea de teléfono manualmente.

- ➔ En el e-Manual, consulte "Lista del menú de configuración" ▶ "Opciones de fax" ▶ "Opciones básicas" ▶ "Seleccionar tipo línea"

Para obtener información detallada sobre los procedimientos de instalación:

Instale el controlador y el software con el disco User Software and Manuals DVD-ROM. Para obtener información sobre los procedimientos de instalación, consulte la Guía de instalación del controlador MF.

† También podrá descargar el controlador del sitio web de Canon.

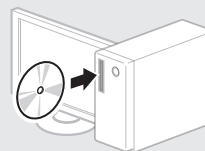

Windows



Macintosh



Para usuarios de Macintosh:

El DVD-ROM suministrado no incluye el controlador de impresora para MacOS. Esto es diferente en función de dónde haya comprado el equipo. Busque y descargue el controlador apropiado de la página de inicio de Canon. Para obtener información sobre la instalación o la utilización del controlador, consulte la Guía de instalación del controlador MF que se incluye con el mismo.

Podrá usar diversas funciones en este equipo. Las funciones que se presentan a continuación son una descripción general de las funciones principales que podrá utilizar de forma rutinaria.

Copia

Ampliación/reducción de copias

Podrá ampliar o reducir los documentos de tamaño estándar para copiar en papel de tamaño estándar, o especificar una escala de copia en porcentajes.

Copia a doble cara*

Podrá copiar documentos de una cara en ambas caras del papel.

Intercalado

Podrá clasificar las copias en juegos ordenados por páginas.

Diseño de página reducido

Podrá reducir varios documentos para copiarlos en una sola hoja.



Copia de tarjetas de identidad

Es posible realizar la copia de una tarjeta de dos caras en una sola cara del papel.

Fax

Envío de documentos directamente desde el ordenador (PC Fax)

Además del envío y la recepción habituales de faxes, podrá usar PC fax.

Envío

Podrá registrar destinos de fax en la libreta de direcciones. Podrá especificar los destinos utilizando diversos métodos, que le permitirán enviar documentos de forma rápida y sencilla.

- Búsqueda de destinos
- Botones de marcación abreviada
- Marcación codificada
- Grupo de destinos
- Especificación desde el historial de envío
- Difusión secuencial

Recepción

- Recepción en la memoria
Podrá guardar en la memoria los documentos recibidos. Podrá imprimir los documentos almacenados en cualquier momento y, si no los necesita, podrá eliminarlos.

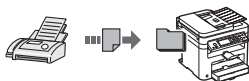

- Recepción remota

Si se conecta un teléfono externo, podrá cambiar al modo de recepción de fax inmediatamente marcando el número de ID para la recepción de fax; para ello, use los botones de marcación del teléfono durante una llamada telefónica.

Impresión

Impresión ampliada/reducida

Impresión a doble cara*

Diseño de página reducido

Podrá reducir varios documentos para imprimirlos en una sola hoja.

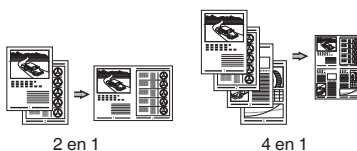

Impresión de cuadernillo*

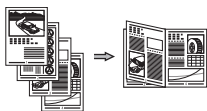

Impresión de póster

Impresión de marcas sobreimpresas

Vista previa antes de la

Impresión

Selección de un "Perfil"

Opciones de red

Este equipo está equipado con una interfaz de red para que pueda construir fácilmente un entorno de red. Podrá imprimir un documento, utilizar PC fax y escaneado de red desde todos los ordenadores conectados con el equipo. El equipo permite incrementar eficientemente el trabajo como equipo compartido en la oficina.

Lectura

Almacenamiento de documentos desde el panel de control del equipo

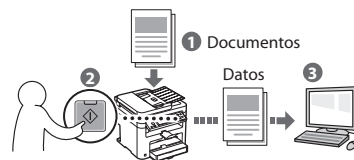

Almacenamiento de documentos con las operaciones del ordenador

- Lectura con MF Toolbox

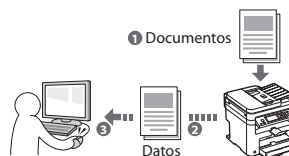

- Lectura desde una aplicación
- Lectura con el controlador WIA**

IU remota

Podrá obtener información sobre las condiciones del equipo desde los ordenadores de la red. Podrá acceder al equipo y administrar trabajos o especificar diversas opciones a través de la red.

* MF229dw/MF226dn sólo

** Únicamente Windows XP/Vista/7/8

Eliminación de atascos de papel

Si aparece la siguiente pantalla, se habrá producido un atasco de papel en el alimentador o en el interior del equipo. Siga el procedimiento que aparece en la pantalla para extraer el documento o el papel atascado. En este manual se indican únicamente las áreas en las que se pueden producir atascos de papel. Para obtener una información detallada sobre cada función, consulte el e-Manual.

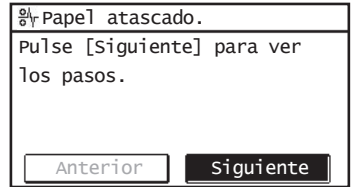

Es

Alimentador



● MF229dw

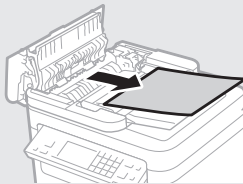

● MF226dn/MF217w/MF216n



Dentro del equipo

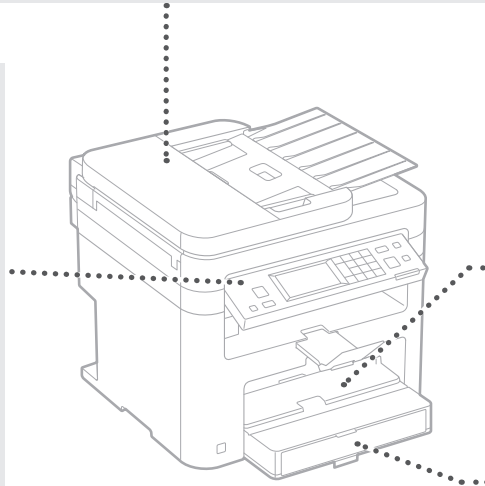
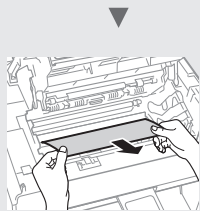
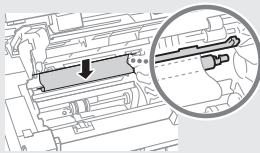
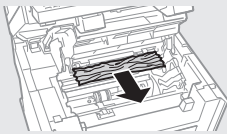
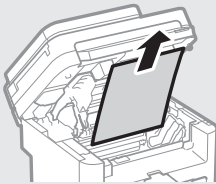

Ranura de alimentación manual

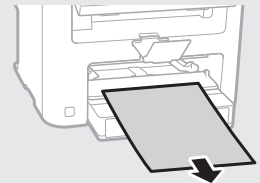

Casete de papel

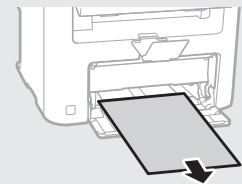

Tapa trasera (MF229dw/MF226dn sólo)

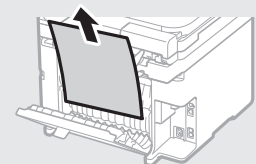

Sustitución del cartucho de tóner

Los cartuchos de tóner son productos consumibles. Cuando el tóner esté a punto de agotarse o se haya agotado completamente en medio de la ejecución de un trabajo, aparecerá un mensaje en la pantalla o podrían producirse los siguientes problemas. Lleve a cabo la acción adecuada pertinente.

Cuando aparezca un mensaje

Cuando el tóner esté a punto de agotarse durante la ejecución de un trabajo, aparecerá un mensaje en la pantalla.

| Mensaje | Cuando se muestre el mensaje en la pantalla | Descripción y soluciones |
|--|--|---|
| <Prepare un cartucho.> | Cuando sea necesario sustituir pronto un cartucho de tóner. | Agite el cartucho de tóner para distribuir el tóner uniformemente en el interior del mismo. ➔ En el e-Manual, consulte "Antes de sustituir el cartucho de tóner" Le recomendamos sustituir el cartucho de tóner antes de imprimir documentos de gran volumen. ➔ En el e-Manual, consulte "Cómo sustituir los cartuchos de tóner" |
| <Cantidad restante en el cartucho muy baja.> | Cuando el cartucho de tóner haya alcanzado el fin de su vida útil. | El cartucho está a punto de llegar al final de su vida útil. Agite el cartucho de tóner para distribuir uniformemente el tóner en el interior del cartucho. ➔ En el e-Manual, consulte "Antes de sustituir el cartucho de tóner" Si esto no mejora la calidad de impresión, sustituya el cartucho de tóner. ➔ En el e-Manual, consulte "Cómo sustituir los cartuchos de tóner" Si aparece este mensaje, el fax entrante se almacenará en la memoria sin imprimirse. Asimismo, los informes podrían no imprimirse, aunque estén configurados para que se impriman automáticamente. Si <Seguir imprim. si cerca fin cartucho> en las <Opciones impresión RX> está establecido en <On>, la impresión continuará, pero podrían aparecer rayas blancas o manchas en las impresiones. ➔ En el e-Manual, consulte "Impresión de informes y listas" ➔ En el e-Manual, consulte "Lista del menú de configuración" |

Cuando aparezcan rayas blancas en la impresión o la impresión esté parcialmente descolorida:

Cuando aparezcan rayas blancas en la impresión o la impresión esté parcialmente descolorida, el cartucho de tóner estará a punto de agotarse, aunque no aparezcan mensajes en la pantalla. Cuando la calidad de impresión sea inaceptable, consulte lo siguiente para resolver el problema.

Si aparecen rayas blancas en la impresión o la impresión está parcialmente descolorida

Cuando el tóner esté casi agotado, aparezcan rayas blancas en la impresión o la impresión esté parcialmente descolorida.

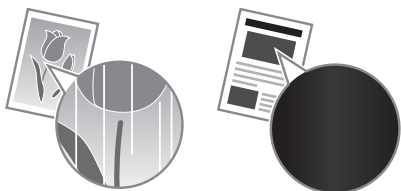

No aparecerá ningún mensaje en la pantalla aunque el tóner esté a punto de agotarse. Sustituya el cartucho de tóner cuando aparezcan rayas blancas en la impresión o cuando la impresión esté parcialmente descolorida.

Cuando se produzca este problema:

Lleve a cabo los pasos del siguiente procedimiento para sustituir el cartucho de tóner. El equipo continuará imprimiendo hasta que el tóner se agote totalmente.

➔ En el e-Manual, consulte "Antes de sustituir el cartucho de tóner"

Si la calidad de impresión sigue siendo inaceptable:

Si el problema persiste tras haber llevado a cabo los pasos del siguiente procedimiento, sustituya el cartucho de tóner.

➔ En el e-Manual, consulte "Cómo sustituir los cartuchos de tóner"

Memo

Es

Símbolos utilizados en este manual

ADVERTENCIA

Indica un aviso con relación a operaciones que podrían tener como resultado la muerte o lesiones personales si no se realizan correctamente. Para utilizar el equipo de forma segura, preste siempre atención a dichas advertencias.

ATENCIÓN

Indica una precaución con relación a operaciones que podrían tener como resultado lesiones personales si no se realizan correctamente. Para utilizar el equipo de forma segura, preste siempre atención a dichas precauciones.

IMPORTANTE

Indica requisitos y limitaciones de uso. Lea estos puntos atentamente para utilizar correctamente el equipo y evitar así su deterioro o el de otros elementos.

Teclas y botones utilizados en este manual

Los siguientes nombres de teclas y símbolos son algunos ejemplos de cómo se expresa en este manual cómo deben pulsarse las teclas.

- Teclas del panel de control: [Icono de tecla]
Ejemplo: 
- Pantalla: <Especifique destino.>
- Botones y elementos en la pantalla del ordenador: [Preferencias]

Ilustraciones y pantallas utilizadas en este manual

Las ilustraciones y las pantallas que se utilizan en este manual pertenecen a MF229dw a menos que se especifique lo contrario.

Instrucciones de seguridad importantes

Lea atentamente las "Instrucciones de seguridad importantes" de este manual y del e-Manual antes de poner en funcionamiento el equipo.

Estas instrucciones pretenden prevenir lesiones al usuario y a otras personas, así como daños al equipo; por lo tanto, preste siempre atención a estas instrucciones y requisitos operativos.

Tenga en cuenta que será responsable de todos los daños provocados como consecuencia del incumplimiento de las instrucciones proporcionadas en este documento, como consecuencia del uso de este dispositivo con cualquier propósito para el que éste no esté destinado o como consecuencia de las reparaciones o alteraciones realizadas por cualquier persona que no sea un técnico autorizado por Canon.

Instalación

ADVERTENCIA

- No instale el equipo cerca de sustancias inflamables como pueden ser productos con base de alcohol o disolventes. Si estas sustancias entraran en contacto con los componentes eléctricos del interior del equipo, podrían inflamarse y provocar un incendio o incrementar el riesgo de descargas eléctricas.
- No coloque collares y otros objetos metálicos ni recipientes con líquidos sobre el equipo. Si alguna sustancia extraña entrara en contacto con los componentes eléctricos del interior del equipo, podría producirse un incendio o una descarga eléctrica. Si alguna de estas sustancias cayera al interior del equipo, apague inmediatamente el equipo y póngase en contacto con su distribuidor local de Canon.
- No utilice el equipo cerca de ningún equipo médico. Es posible que las ondas de radio emitidas por el equipo interfieran con estos equipos médicos, lo que podría provocar accidentes graves.

ATENCIÓN

- No instale el equipo en las siguientes ubicaciones: De otro modo, podrían producirse lesiones personales, incendios o descargas eléctricas.
 - Lugares inestables
 - Lugares sujetos a vibraciones excesivas
 - Lugares en los que pudieran quedar bloqueadas las ranuras de ventilación (demasiado cerca de la pared, sobre una cama, sobre una alfombra mollida u otros objetos similares)
 - Lugares húmedos o polvorientos
 - Lugares al aire libre o en los que el equipo quede expuesto a la luz solar directa
 - Lugares sometidos a altas temperaturas
 - Lugares próximos a llamas abiertas
 - Lugares con sistemas de ventilación insuficientes
- Si bien se genera ozono en el equipo mientras está en funcionamiento, éste no tiene ningún tipo de efecto sobre el cuerpo humano. No obstante, si pretende utilizar el equipo durante períodos de tiempo prolongados, asegúrese de que la ubicación de instalación esté bien ventilada.
- No conecte a este equipo cables no aprobados. De otro modo, podrían producirse incendios o descargas eléctricas.
- Los equipos que llevan incorporado un disco duro podrían no funcionar correctamente si se utilizan en altitudes elevadas, de unos 3.000 metros o más por encima del nivel del mar.

Suministro eléctrico

ADVERTENCIA

- No utilice cables de alimentación distintos al proporcionado, ya que esto podría provocar un incendio o una descarga eléctrica.
- No modifique ni curve el cable de alimentación ni tire de él con una fuerza excesiva. No coloque objetos pesados sobre el cable de alimentación. Si el cable de alimentación estuviera dañado, podrían producirse incendios o descargas eléctricas.
- No conecte ni desconecte el enchufe con las manos mojadas, ya que podría sufrir descargas eléctricas.
- No utilice cables alargadores ni regletas múltiples con este equipo. De otro modo, podrían producirse incendios o descargas eléctricas.
- No enrolle ni anude el cable de alimentación, ya que esto podría provocar un incendio o una descarga eléctrica.
- Inserte el enchufe completamente en la toma de corriente de CA. De lo contrario, podría provocar un incendio o una descarga eléctrica.
- Retire el enchufe totalmente de la toma de corriente durante las tormentas eléctricas. De otro modo, podría producirse un incendio, descargas eléctricas o fallos de funcionamiento.

ATENCIÓN

- Emplee únicamente una alimentación que cumpla los requisitos de voltaje que se indican aquí. De lo contrario, podría producirse un incendio o una descarga eléctrica.
- No obstruya la toma de corriente mientras el equipo esté enchufado, de manera que pueda desconectarse el cable de alimentación con facilidad en caso de emergencia.

Manipulación

ADVERTENCIA

- No desmonte ni modifique el equipo. En el interior del equipo hay componentes con alta temperatura y alta tensión que podrían causar un incendio o una descarga eléctrica.
- No permita que los niños toquen el cable de alimentación, los cables ni los componentes eléctricos, ni permita que jueguen con ellos. De lo contrario, podrían sufrir graves lesiones personales.
- Póngase en contacto con un distribuidor autorizado local de Canon si el equipo hace ruidos inusuales, emite olores raros, desprende humo o emite un calor excesivo. El uso continuado podría provocar un incendio o una descarga eléctrica.
- No utilice pulverizadores inflamables cerca del equipo. Si alguna sustancia inflamable entrara en contacto con los componentes eléctricos del interior del equipo, podría producirse un incendio o una descarga eléctrica.

⚠ ATENCIÓN

- Para su seguridad, desconecte el cable de alimentación si no va a utilizar el equipo durante períodos prolongados.
- Sea precavido cuando abra y cierre las tapas para evitar lesionarse las manos.
- Mantenga las manos y la ropa alejados de los rodillos del área de salida. Si se pillara las manos o la ropa con los rodillos, podría sufrir lesiones personales.
- El interior del equipo y la ranura de salida están muy calientes durante e inmediatamente después del uso. Evite el contacto con estas áreas para evitar quemaduras. Asimismo, el papel impreso podría estar caliente inmediatamente después de imprimirse. Tenga cuidado al manipularlo. De otro modo, podría sufrir quemaduras.

Mantenimiento e inspecciones**⚠ ADVERTENCIA**

- Apague el equipo y desenchufe el cable de alimentación de la toma de corriente antes de cualquier operación de limpieza. De lo contrario, podría producirse un incendio o una descarga eléctrica.
- Desconecte el enchufe de la toma de corriente periódicamente y limpie el área que rodea la base de los conectores metálicos del enchufe y la toma de corriente con un paño seco para retirar todo el polvo y la suciedad. En condiciones húmedas, la acumulación de polvo podría provocar cortocircuitos e incendios.
- Utilice un paño húmedo y bien escurrido para limpiar el equipo. Humedezca los paños de limpieza únicamente con agua. No emplee alcohol, benceno, disolventes u otras sustancias inflamables. Si dichas sustancias entraran en contacto con los componentes eléctricos del interior del equipo, podría producirse un incendio o una descarga eléctrica.
- Compruebe periódicamente si existen daños en el cable de alimentación y en el enchufe. Compruebe si existe óxido, indentaduras, rayas, grietas o una generación excesiva de calor del equipo. El uso de un equipo con un mantenimiento inadecuado podría tener como resultado un incendio o una descarga eléctrica.

Consumibles**⚠ ADVERTENCIA**

- No tire los cartuchos de tóner usados al fuego. Podrían prender fuego y producir quemaduras o un incendio.
- Si el tóner se derramara o dispersara accidentalmente, limpie cuidadosamente el tóner derramado con un paño suave y húmedo y evite inhalar las partículas del mismo. No utilice nunca un aspirador para limpiar el tóner suelto. Esto podría provocar fallos de funcionamiento del aspirador o una explosión del polvo debido a las descargas de electricidad estática.

⚠ ATENCIÓN

- Mantenga los cartuchos de tóner y otros consumibles fuera del alcance de los niños. Si ingiere tóner, acuda inmediatamente al médico o a un centro de control toxicológico.
- No intente desmontar el cartucho de tóner. El tóner podría dispersarse y entrarle en los ojos o en la boca. Si el tóner le entra en los ojos o en la boca, lávese inmediatamente con agua fría y acuda al médico.
- Si el tóner se derramara del cartucho de tóner, evite inhalarlo o que entre en contacto con la piel. Si el tóner entrara en contacto con la piel, lávese inmediatamente con agua y jabón. Si inhalara el tóner o se le irritara la piel debido al contacto con el tóner, acuda inmediatamente al médico o al centro de toxicología más próximo.

Otros**⚠ ADVERTENCIA**

- Si utiliza un marcapasos cardíaco: Este equipo genera un campo magnético de bajo nivel. Si detecta anomalías en su cuerpo durante el uso, permanezca alejado del equipo y acuda inmediatamente a su médico.

Avisos legales**Nombre del producto**

Las normativas sobre seguridad requieren que el nombre del producto esté registrado. En algunas regiones donde se vende este producto, podría(n) estar registrado(s) en su lugar el (los) siguiente(s) nombre(s) entre paréntesis ().

MF229dw (F167102)

MF226dn (F167102)

MF217w (F167302)

MF216n (F167302)

Limitaciones legales sobre el uso de su producto y sobre el empleo de imágenes

El uso del producto para escanear, imprimir o reproducir de otro modo ciertos documentos y el empleo de tales imágenes escaneadas, impresas o reproducidas de otro modo con su producto, podría estar prohibido por la ley e infringir las leyes del código penal y/o civil. A continuación se presenta una lista no exhaustiva de estos documentos. Esta lista es meramente una guía. Si no está seguro sobre la legalidad del empleo del producto para escanear, imprimir o reproducir de otro modo cualquier documento en particular y/o sobre el empleo de las imágenes escaneadas, impresas o de otro modo reproducidas, deberá consultar previamente a un asesor legal para que le oriente.

- Papel moneda
- Cheques de viajes
- Giros postales
- Cupones de alimentos
- Certificados de depósito
- Pasaportes
- Sellos postales (matasellados o no)
- Documentos de inmigración
- Chapas o insignias de identificación
- Sellos de ingresos fiscales (matasellados o no)
- Documentos de servicio selectivo o de llamamiento filas
- Bonos u otros certificados de endeudamiento
- Cheques o letras de cambio emitidos por organismos gubernamentales
- Certificados bursátiles
- Licencias de vehículos motorizados y certificados de titularidad
- Obras protegidas por los derechos de la propiedad intelectual/ Obras de arte sin permiso del propietario de los derechos de autor

Se ha realizado un esfuerzo considerable para asegurar que los manuales del equipo no contienen imprecisiones u omisiones. Sin embargo, dado que seguimos mejorando nuestros productos constantemente, si necesita datos técnicos concretos, póngase en contacto con Canon.

Acerca dos manuais fornecidos

1 Introdução (este manual):

Leia este manual primeiro. Este manual descreve a instalação da máquina, as definições e inclui uma chamada de atenção. Leia este manual antes de utilizar a máquina.

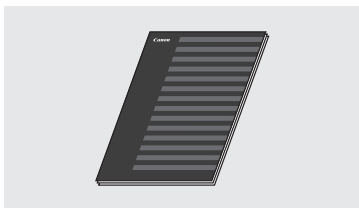

2 Guia de configuração da LAN sem fios (MF229dw/MF217w):

Leia este manual juntamente com o manual Introdução. Este manual descreve os procedimentos de configuração da LAN sem fios e as causas e soluções de problemas que poderá encontrar durante a configuração. Leia este manual antes de utilizar a máquina.

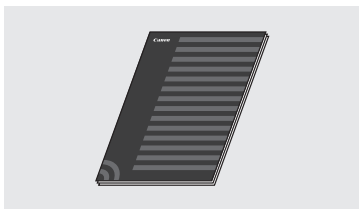

3 MF Driver Installation Guide (Guia de instalação de controladores MF) (User Software and Manuals DVD-ROM (DVD-ROM de software e manuais do utilizador)):

Leia este manual a seguir. Este manual descreve a instalação do software.



4 Manual Eletrónico (User Software and Manuals DVD-ROM (DVD-ROM de software e manuais do utilizador)):

Leia o capítulo correspondente às suas necessidades. O Manual Eletrónico está organizado por tópicos, para que possa encontrar facilmente a informação pretendida.



Navegar no menu e método de introdução de texto

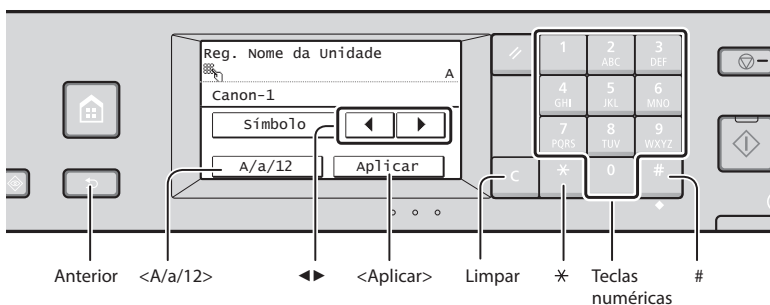

Navegar no menu

Seleção de itens

Toque num item para o seleccionar. Prima para regressar ao ecrã anterior.

Confirmação da definição

Toque no item. No entanto, quando aparecer <Aplicar>, toque em <Aplicar>.

Método de introdução de texto

Mudar o modo de introdução

Toque em <A/a/12> para mudar o modo de introdução. Também pode premir para mudar o modo de introdução.

| Modo de introdução | Texto disponível |
|--------------------|---|
| <A> <a> | Alfabeto (maiúsculas e minúsculas) e símbolos |
| <12> | Números |

| | Modo de introdução: <A> | Modo de introdução: <a> | Modo de introdução: <12> |
|--------|---|-------------------------|--------------------------|
| 1 | @ . - _ / | | 1 |
| 2 ABC | AAAABCÇ | aaaãbçç | 2 |
| 3 DEF | DEEEÉF | deeeeéf | 3 |
| 4 GHI | GHIll | ghii | 4 |
| 5 JKL | JKL | jkl | 5 |
| 6 MNO | MNOOÓO | mnooóó | 6 |
| 7 PQRS | PQRS | pqrs | 7 |
| 8 TUV | TUUV | tuuv | 8 |
| 9 WXYZ | WXYZ | wxyz | 9 |
| 0 | (não disponível) | | 0 |
| # | (espaço) - * # ! " ; : ^ ` _ = / ' ? \$ @ % & + \ ^ () [] { } < > | | (não disponível) |

Introduzir texto, símbolos e números

Introduza com as teclas numéricas ou com .

Mover o cursor (Introduzir um espaço)

Toque em <<> ou <>> para mover o cursor. Para introduzir um espaço, mova o cursor para o fim do texto e toque em <>>.

Apagar caracteres

Apague com . Premir e manter premido apaga todos os caracteres.

Visualizar o Manual Eletrónico a partir do DVD-ROM

- 1 Introduza o User Software and Manuals DVD-ROM (DVD-ROM de software e manuais do utilizador) no computador.
- 2 Clique em [Manuais] (Manuais).
- 3 Clique em [e-Manual] (Manual Eletrónico).

† Dependendo do sistema operativo que estiver a utilizar, poderá aparecer uma mensagem de protecção de segurança.

† Se o User Software and Manuals DVD-ROM (DVD-ROM de software e manuais do utilizador) já tiver sido introduzido no computador e o item [Manuais] (Manuais) não aparecer, retire o DVD-ROM e introduza-o novamente na unidade.

Ligar o cabo de alimentação e a ALIMENTAÇÃO

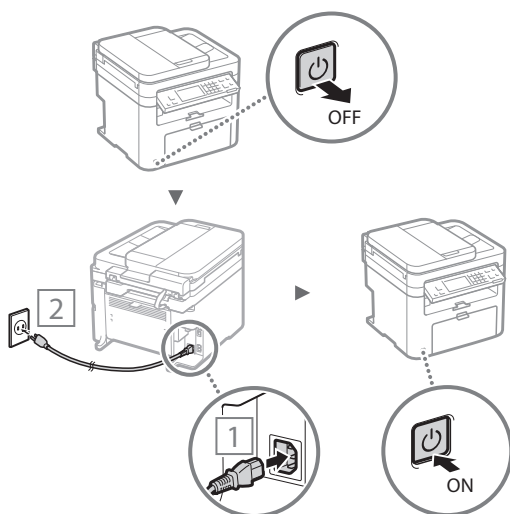

⚠ Não ligue o cabo USB neste momento. Ligue-o apenas quando instalar o software.

Especificar as definições iniciais

Siga as instruções apresentadas no ecrã e defina o idioma e a hora. Para obter mais detalhes sobre a navegação no menu e introdução dos números, consulte "Navegar no menu e método de introdução de texto" (➔ Pág. 62).

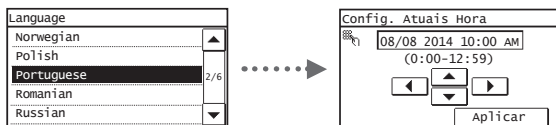

Selecionar o método de ligação da máquina ao computador

● Ligar através de LAN com fios

Pode ligar a máquina ao computador através de um router com fios. Utilize os cabos LAN para ligar a máquina ao router (ponto de acesso) com fios.

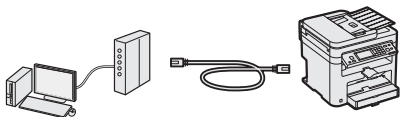

† Certifique-se de que o router tem uma porta disponível para ligar a máquina e o computador.

† Prepare um cabo LAN entrançado de categoria 5 ou superior.

● Ligar através de um cabo USB

Pode ligar a máquina ao computador utilizando um cabo USB.

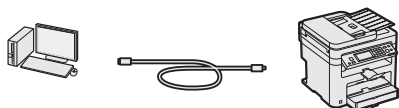

† Certifique-se de que o cabo USB utilizado tem o símbolo que se segue.



● Ligar através de LAN sem fios (apenas MF229dw/MF217w)

Pode ligar a máquina ao computador através de um router sem fios*. Uma vez que a ligação é feita num ambiente sem fios, não são necessários cabos LAN.

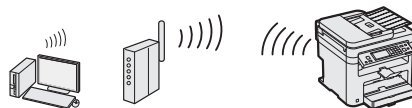

* É necessário um router (ponto de acesso) sem fios compatível com IEEE802.11b/g/n.

Se não souber ao certo se tem um router sem fios ou com fios:

Consulte o manual de instruções fornecido com o dispositivo de rede ou contacte o fabricante.

Selecionar o método de ligação: através de LAN sem fios ou outro método

● MF229dw/MF217w

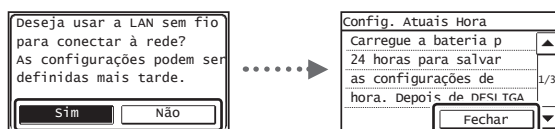

Sim

Ligar ao computador através de LAN sem fios de imediato

➔ Comece no passo 4 de "Configurar a LAN sem fios" no Guia de configuração da LAN sem fios.

Não

Ligar ao computador através de LAN com fios

➔ Avance para "Ligar através de LAN com fios" (Pág. 64).

Ligar ao computador através de um cabo USB

➔ Avance para "Ligar através de um cabo USB" (Pág. 64).

● MF226dn/MF216n

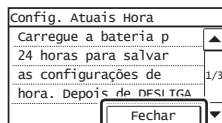

Ligar ao computador através de LAN com fios

➔ Avance para "Ligar através de LAN com fios" (Pág. 64).

Ligar ao computador através de um cabo USB

➔ Avance para "Ligar através de um cabo USB" (Pág. 64).

Ligar através de LAN com fios

1 Ligue o cabo LAN.

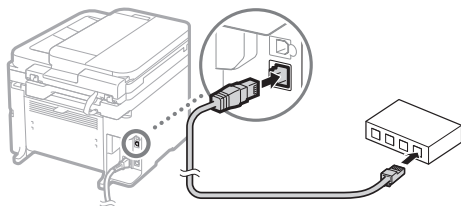

O endereço IP será configurado automaticamente no espaço de 2 minutos. Se pretender definir o endereço IP manualmente, consulte os seguintes itens.

➔ Manual Eletrônico “Rede” ▶ “Ligar a uma rede” ▶ “Definir endereços IP”

2 Instale o controlador e o software utilizando o User Software and Manuals DVD-ROM (DVD-ROM de software e manuais do utilizador).

- ➔ Consulte “Para obter mais detalhes sobre os procedimentos de instalação:” (Pág. 65).
- ➔ Avance para “Definir um tipo e tamanho de papel” (Pág. 64).

Ligar através de um cabo USB

Ligue o cabo USB depois de instalar os controladores MF e o MF Toolbox.

NOTA

- Se tiver ligado o cabo USB antes de instalar os controladores MF, consulte o MF Driver Installation Guide (Guia de instalação de controladores MF).

1 Instale o controlador e o software utilizando o User Software and Manuals DVD-ROM (DVD-ROM de software e manuais do utilizador).

➔ Consulte “Para obter mais detalhes sobre os procedimentos de instalação:” (Pág. 65).

2 Ligue o cabo USB.

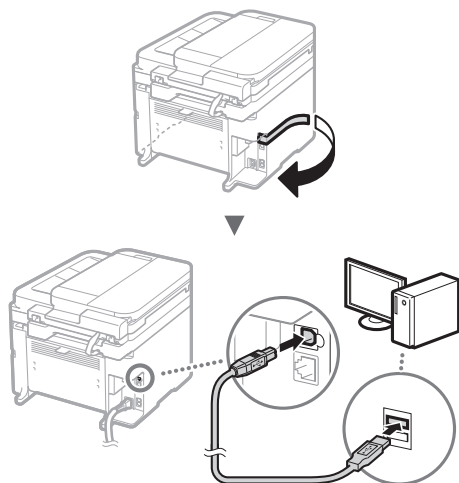

➔ Avance para “Definir um tipo e tamanho de papel” (Pág. 64).

Definir um tipo e tamanho de papel

Siga as instruções apresentadas no ecrã para definir o tamanho e o tipo de papel.

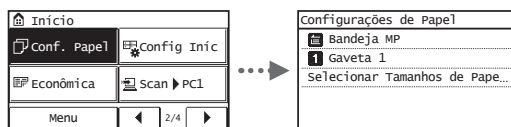

Especificar as definições iniciais de fax e ligar um cabo telefónico

1 Especifique as definições iniciais de fax.

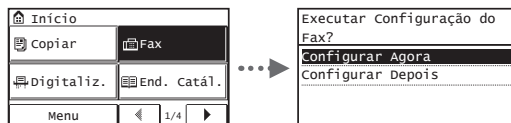

Siga as instruções do “Guia de Configuração do Fax” para especificar um número de fax, o nome de uma unidade e um modo de receção. Para mais detalhes sobre o modo de receção, consulte o Manual Eletrônico.

➔ Manual Eletrônico “Fax” ▶ “Configurar as definições iniciais das funções de fax” ▶ “Escolher o modo de receção de fax a utilizar”

Como usar um nome de utilizador

Quando envia um documento, as informações do remetente registadas são impressas no papel do destinatário.

2 Ligue um cabo telefónico.

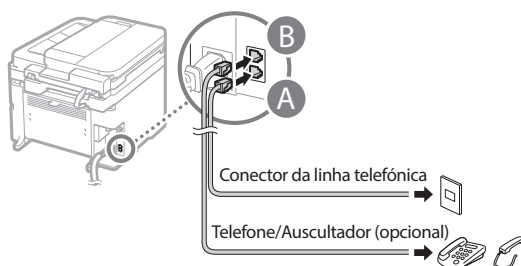

Quando aparecer no visor a mensagem <Conectar Linha Telefôn>, ligue o cabo telefónico conforme é exemplificado na imagem.

Quando instalar o auscultador opcional:

Para mais detalhes, consulte o manual fornecido com o auscultador.

3 Saia do “Guia de Configuração do Fax” e reinicie a máquina.

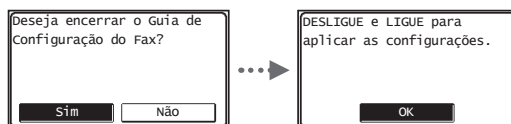

Desligue a máquina e aguarde pelo menos 10 segundos até voltar a ligá-la. Os tipos de linha telefónica não são detetados automaticamente. Consulte o Manual Eletrônico e defina uma linha telefónica manualmente.

➔ Manual Eletrônico “Lista dos menus de definição” ▶ “Definições de Fax” ▶ “Definições Básicas” ▶ “Selecionar Tipo de Linha”

Para obter mais detalhes sobre os procedimentos de instalação:

Instale o controlador e o software utilizando o User Software and Manuals DVD-ROM (DVD-ROM de software e manuais do utilizador). Para obter mais detalhes sobre os procedimentos de instalação, consulte o MF Driver Installation Guide (Guia de instalação de controladores MF).

† Também pode transferir o controlador a partir do Web site da Canon.

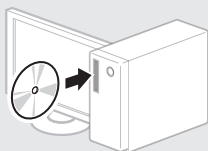

Windows

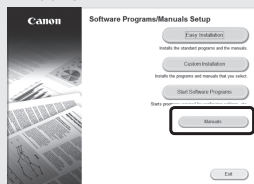

Macintosh



Para utilizadores de Macintosh:

O DVD-ROM fornecido com a máquina pode não incluir o controlador de impressora para Mac OS. Pode variar consoante a altura de aquisição da máquina. Pode localizar e transferir o controlador apropriado no site da Canon. Para obter mais informações sobre a instalação ou utilização do controlador, consulte o MF Driver Installation Guide (Guia de instalação de controladores MF) fornecido com o controlador.

Executar tarefas úteis

Pode utilizar várias funções nesta máquina. As funções que se seguem correspondem a uma descrição geral das funções principais que podem ser utilizadas como rotina.

Copiar

Cópias ampliadas/reduzidas

Pode ampliar ou reduzir documentos de tamanho padrão para copiar em papel de tamanho padrão ou especificar o rácio de cópia sob a forma de percentagem.

Cópia de frente e verso*

Pode copiar documentos de 1 face em ambos os lados do papel.

Ordenar

Pode ordenar cópias em conjuntos organizados por número de página.

Esquema reduzido

Pode reduzir vários documentos para os copiar para uma única folha.



Copiar um documento de identificação

Pode copiar a frente e o verso de um cartão para um lado de uma folha de papel.

Fax

Enviar um documento diretamente a partir de um computador (Fax a partir do PC)

Além de enviar e receber normalmente faxes, pode utilizar o fax a partir do computador.

Enviar

Pode registar destinos de fax no livro de endereços. Pode especificar os destinos utilizando vários métodos, o que lhe permitirá enviar documentos rápida e facilmente.

- Procura de destinos
- Botões de um toque
- Marcação codificada
- Grupo de destino
- Especificar a partir do histórico de envio
- Envio sequencial

Receber

● Receber na memória
Pode guardar os documentos recebidos na memória. Pode imprimir os documentos guardados a qualquer altura e pode apagar os documentos quando já não precisar deles.

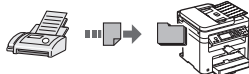

● Receção Remota
Se tiver sido ligado um telefone externo, pode mudar para o modo de receção de fax imediatamente marcando o número da ID de receção de faxes utilizando os botões de marcação do telefone durante uma chamada telefónica.

Imprimir

Impressão ampliada/reduzida

Impressão de frente e verso*

Esquema reduzido

Pode reduzir vários documentos para os imprimir numa só folha.



Impressão de folheto*

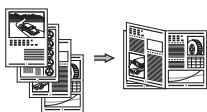

Impressão de poster

Impressão de marca de água

Apresentar uma pré-visualização antes de imprimir

Selecionar um "Perfil"

Definições de Rede

Esta máquina vem equipada com uma interface de rede que lhe permite construir facilmente um ambiente de rede. Pode imprimir um documento, utilizar o fax a partir do computador e utilizar a digitalização de rede a partir de todos os computadores que estão ligados à máquina. A máquina suporta a possibilidade de aumentar a eficiência de trabalho como máquina partilhada no escritório.

Digitalizar

Guardar os documentos utilizando o painel de controlo da máquina

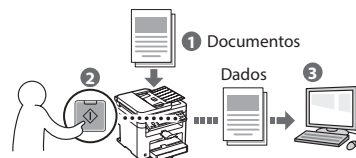

Guardar os documentos utilizando operações de um computador

● Digitalizar com o MF Toolbox



- Digitalizar a partir de uma aplicação
- Digitalizar com o controlador WIA**

UI Remota

Pode ficar a saber em que condição se encontra a máquina a partir dos computadores ligados à rede. Pode aceder à máquina e gerir trabalhos ou especificar várias definições através da rede.

* Apenas MF229dw/MF226dn

** Apenas Windows/XP/Vista/7/8

Retirar papel encravado

Se aparecer o ecrã que se segue, isso significa que existe papel encravado no alimentador ou no interior da máquina. Siga o procedimento apresentado no ecrã para retirar o documento ou papel encravado. Este manual indica apenas as áreas onde ocorrem encravamentos de papel. Para mais detalhes sobre cada função, consulte o Manual Eletrónico.

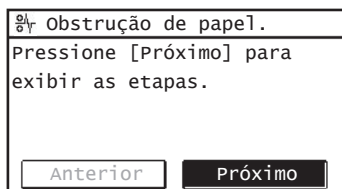

Alimentador

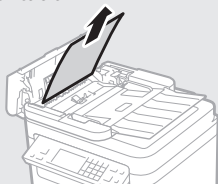

● MF229dw



● MF226dn/MF217w/MF216n



Interior da máquina

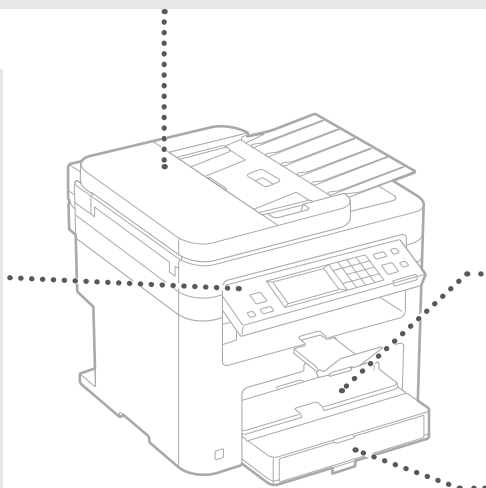
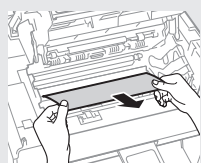
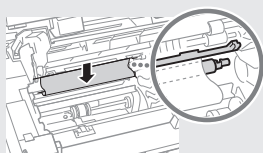
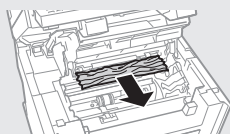
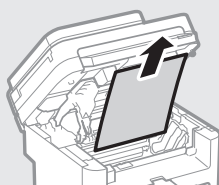

Ranhuira de alimentação manual

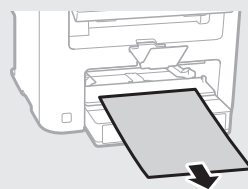

Gaveta de papel

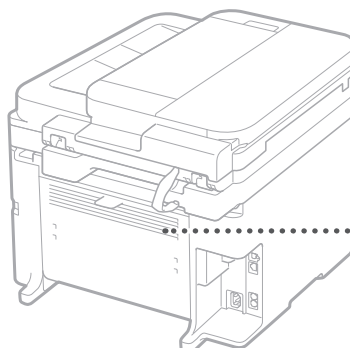
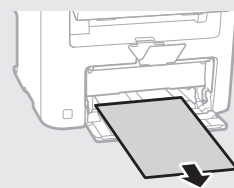

Tampa posterior (apenas MF229dw/MF226dn)

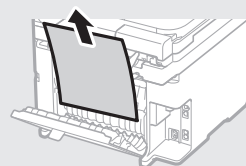

Substituir uma cartridge de toner

As cartridges de toner são consumíveis. Se o toner ficar quase gasto ou acabar totalmente a meio de um trabalho, aparece uma mensagem no ecrã ou poderão ocorrer os problemas que se seguem. Tome a medida adequada, consoante o problema.

Se aparecer uma mensagem

Se o toner ficar quase gasto a meio de um trabalho, aparece uma mensagem no ecrã.

| Mensagem | Quando é que a mensagem aparece no ecrã | Descrição e soluções |
|--|---|--|
| <Prepare um cartucho.> | Quando é necessário substituir a cartridge de toner em breve. | Agite a cartridge de toner para distribuir uniformemente o toner dentro da cartridge. ➤ Manual Eletrónico "Antes de substituir o cartucho de toner" Recomendamos a substituição da cartridge de toner antes de imprimir um grande volume de documentos. ➤ Manual Eletrónico "Como substituir cartridges de toner" |
| <A quantidade restante no cartucho é muito baixa.> | A cartridge de toner atingiu o fim da sua vida útil. | A cartridge de toner está prestes a atingir o fim da sua vida útil. Agite a cartridge de toner para distribuir uniformemente o toner dentro da cartridge. ➤ Manual Eletrónico "Antes de substituir o cartucho de toner" Se isso não melhorar a qualidade de impressão, substitua a cartridge de toner. ➤ Manual Eletrónico "Como substituir cartridges de toner" Se esta mensagem for apresentada, o fax será guardado na memória sem ser impresso. Além disso, os relatórios podem não ser impressos, mesmo que estejam definidos para impressão automática. Se <Cont. Impr. Qd Próx. Fim Vida Útil Cart.> em <Config. Impressão RX> estiver definido como <Ativado>, a impressão continuará, mas podem aparecer riscas brancas ou manchas nas impressões. ➤ Manual Eletrónico "Imprimir relatórios e listas" ➤ Manual Eletrónico "Lista dos menus de definição" |

Quando aparecem riscas brancas na impressão ou a impressão fica parcialmente esbatida:

Quando aparecem riscas brancas na impressão ou a impressão fica parcialmente esbatida, isso significa que a cartridge de toner chegou quase ao fim, mesmo que não apareça qualquer mensagem no ecrã. Se a qualidade de impressão se tornar inaceitável, consulte a secção que se segue para corrigir o problema.

Quando aparecem riscas brancas na impressão ou a impressão fica parcialmente esbatida

Quando o toner estiver quase a acabar, aparecem riscas brancas na impressão ou a impressão fica parcialmente esbatida.

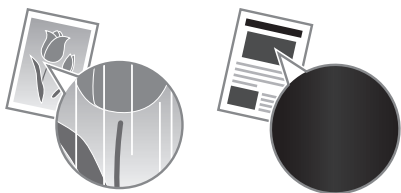

Não é apresentada qualquer mensagem no ecrã quando o toner estiver quase a acabar. Substitua a cartridge de toner quando aparecerem riscas brancas na impressão ou quando a impressão ficar parcialmente esbatida.

Quando acontece este problema:

Siga os passos indicados no procedimento abaixo antes de substituir a cartridge de toner. A máquina continua a imprimir até o toner acabar totalmente.

- Manual Eletrónico "Antes de substituir o cartucho de toner"

Se a qualidade de impressão permanecer inaceitável:

Se o problema persistir depois de executar os passos indicados no procedimento abaixo, substitua a cartridge de toner.

- Manual Eletrónico "Como substituir cartridges de toner"

Notas

Pt

Símbolos utilizados neste manual

AVISO

Indica um aviso relativo a operações que podem causar a morte ou ferimentos em pessoas se não forem efetuadas corretamente. Para utilizar a máquina de forma segura, preste sempre atenção a estes avisos.

ATENÇÃO

Indica uma chamada de atenção relativa a operações que podem originar ferimentos em pessoas se não forem efetuadas corretamente. Para utilizar a máquina de forma segura, preste sempre atenção a estas chamadas de atenção.

IMPORTANTE

Indica requisitos operacionais e restrições. Cumpra estes requisitos e restrições de forma a operar a máquina corretamente e evitar danos na máquina ou de propriedade.

Teclas e botões utilizados neste manual

Os símbolos e nomes de teclas que se seguem são alguns exemplos de como são representadas neste manual as teclas a pressionar.

- Teclas do painel de controlo: [Ícone da tecla]
Exemplo: 
- Visor: <Especifique o destino.>
- Botões e itens no ecrã do computador: [Preferences] (Preferências)

Ilustrações e ecrãs apresentados neste manual

As ilustrações e os ecrãs apresentados neste manual são os do modelo MF229dw, exceto especificação em contrário.

Instruções de segurança importantes

Leia atentamente as “Instruções de segurança importantes” incluídas neste manual e no Manual Eletrónico antes de utilizar a máquina.

Como estas instruções se destinam a evitar ferimentos no utilizador e outras pessoas ou a evitar a destruição de bens, preste a devida atenção a estas instruções e requisitos operacionais.

Tenha em atenção que o utilizador é responsável por todos os danos causados pelo incumprimento das instruções disponibilizadas neste manual, pela utilização do dispositivo para qualquer finalidade não prevista ou por reparações ou alterações efetuadas por qualquer pessoa que não seja um técnico aprovado pela Canon.

Instalação

AVISO

- Não instale a máquina perto de substâncias inflamáveis, tais como produtos à base de álcool ou diluentes de tinta. Se essas substâncias entrarem em contacto com os componentes elétricos no interior da máquina, podem entrar em ignição e provocar um incêndio ou aumentar o risco de choque elétrico.
- Não coloque colares e outros objetos metálicos ou recipientes com líquido sobre a máquina. Se substâncias estranhas entrarem em contacto com os componentes elétricos no interior da máquina, tal pode resultar num incêndio ou choque elétrico. Se qualquer uma dessas substâncias cair para dentro da máquina, desligue a alimentação da máquina de imediato e contacte o agente local da Canon.
- Não utilize a máquina perto de qualquer equipamento médico. As ondas de rádio emitidas pela máquina podem interferir com os equipamentos médicos, o que pode originar acidentes graves.

ATENÇÃO

- Não instale a máquina nos locais seguintes. Tal poderá originar ferimentos pessoais, incêndio ou choque elétrico.
 - Num local instável
 - Num local sujeito a vibrações excessivas
 - Num local em que as ranhuras de ventilação fiquem tapadas (demasiado perto de paredes, tapete com muito pelo e outros objetos semelhantes)
 - Num local com humidade ou pó
 - Num local exposto a luz solar direta ou um local exterior
 - Num local sujeito a temperaturas elevadas
 - Num local perto de chamas abertas
 - Num local com um fraco sistema de ventilação
- Embora a máquina gere ozono durante o funcionamento, isso não tem qualquer efeito no corpo humano. No entanto, se pretender utilizar a máquina durante longos períodos de tempo, certifique-se de que o local de instalação tem boa ventilação.
- Não ligue cabos não aprovados à máquina. Tal poderá originar um incêndio ou choque elétrico.
- Os equipamentos com um disco rígido poderão não funcionar corretamente se utilizados em altitudes elevadas de aprox. 3.000 metros acima do nível do mar ou em altitudes superiores.

Alimentação

AVISO

- Não utilize cabos de alimentação para além do cabo fornecido, pois isso pode causar um incêndio ou choque elétrico.
- Não modifique nem dobre o cabo de alimentação e não puxe o cabo com demasiada força. Não coloque objetos pesados sobre o cabo de alimentação. Um cabo de alimentação danificado poderá originar um incêndio ou choque elétrico.
- Não insira nem retire a ficha com as mãos molhadas, pois pode sofrer um choque elétrico.
- Não utilize cabos de extensão nem extensões de várias tomadas com a máquina. Tal poderá originar um incêndio ou choque elétrico.
- Não junte nem ate o cabo de alimentação num nó, pois pode causar um incêndio ou choque elétrico.
- Insira completamente a ficha na tomada de CA. A inobservância destes passos pode causar um incêndio ou choque elétrico.
- Retire totalmente a ficha da tomada elétrica durante períodos de trovoada. A inobservância destes passos pode causar um incêndio, choque elétrico ou avaria.

ATENÇÃO

- Utilize apenas uma fonte de alimentação que cumpra os requisitos de tensão indicados neste manual. A inobservância destes passos pode causar um incêndio ou choque elétrico.
- Não tape a tomada à qual a máquina é ligada, para ser possível desligar facilmente o cabo de alimentação em caso de emergência.

Manuseamento

AVISO

- Não desmonte nem modifique a máquina. Existem componentes extremamente quentes ou de alta tensão no interior da máquina que podem provocar um incêndio ou choque elétrico.
- Não deixe que as crianças mexam em ou brinquem com o cabo de alimentação, os cabos ou os componentes internos ou elétricos. Tal poderá originar ferimentos pessoais graves.
- Contacte um agente autorizado da Canon se a máquina emitir um ruído invulgar, um odor estranho ou fumo ou calor excessivo. A utilização continuada da máquina poderá originar um incêndio ou choque elétrico.
- Não utilize vaporizadores inflamáveis perto da máquina. Se substâncias inflamáveis entrarem em contacto com os componentes elétricos no interior da máquina, pode ocorrer um incêndio ou choque elétrico.

⚠️ ATENÇÃO

- Por motivos de segurança, desligue o cabo de alimentação se não pretender utilizar a máquina durante um período de tempo prolongado.
- Tenha cuidado ao abrir e fechar as tampas, para evitar ferimentos nas mãos.
- Mantenha as mãos e o vestuário afastados dos rolos na área de saída. Se os rolos prenderem as mãos ou o vestuário, tal pode causar ferimentos pessoais.
- O interior da máquina e a ranhura de saída ficam muito quentes durante e imediatamente após a utilização. Evite o contacto com essas áreas para não sofrer queimaduras. Além disso, o papel impresso poderá ficar quente imediatamente após a saída, por isso o utilizador deve ter cuidado ao manusear o papel. Caso contrário, o utilizador pode sofrer queimaduras.

Manutenção e inspeções

⚠️ AVISO

- Desligue a máquina e desligue o cabo de alimentação da tomada antes de limpar a máquina. A inobservância destes passos pode causar um incêndio ou choque elétrico.
- Desligue a ficha da tomada regularmente e limpe a área à volta da base dos pinos metálicos da ficha e a tomada com um pano seco, para remover o pó e a sujidade. Quando fica húmido, o pó acumulado pode causar um curto-circuito ou incêndio.
- Utilize um pano húmido e bem torcido para limpar a máquina. Humedeça os panos de limpeza apenas com água. Não utilize álcool, benzinas, diluentes de tinta ou outras substâncias inflamáveis. Se essas substâncias entrarem em contacto com os componentes elétricos no interior da máquina, pode ocorrer um incêndio ou choque elétrico.
- Verifique regularmente se existem danos no cabo de alimentação e na ficha. Verifique se a máquina apresenta ferrugem, amolgadelas, riscos e fissuras, ou se emite calor excessivo. A utilização do equipamento em más condições de manutenção poderá originar um incêndio ou choque elétrico.

Consumíveis

⚠️ AVISO

- Para eliminar as cartridges de toner usadas, não as queime em chamas vivas. As cartridges podem entrar em ignição e causar queimaduras ou um incêndio.
- Se derramar ou espalhar o toner acidentalmente, limpe cuidadosamente o toner solto com um pano macio e húmido, e evite inalar partículas de toner. Nunca utilize um aspirador para limpar toner solto. Se o fizer, pode provocar uma avaria no aspirador ou uma explosão de pó causada por descarga de eletricidade estática.

⚠️ ATENÇÃO

- Mantenha as cartridges do toner e outros consumíveis fora do alcance das crianças. Em caso de ingestão de toner, consulte imediatamente um médico ou um centro de controlo de venenos.
- Não tente desmontar a cartridge de toner. O toner pode espalhar-se e entrar para os olhos ou para a boca. Se o toner entrar em contacto com os olhos ou com a boca, lave-os imediatamente com água fria consulte um médico.
- Se o toner verter da cartridge, evite inalar o toner ou permitir que entre em contacto com a pele. Se o toner entrar em contacto com a pele, lave-a imediatamente com sabão. Se inalar o toner ou se a pele ficar irritada devido a contacto com o toner, consulte imediatamente um médico ou um centro de controlo de venenos.

Outros

⚠️ AVISO

- Se utilizar um pacemaker cardíaco:
Esta máquina gera um campo magnético de baixo nível. Se sentir qualquer anomalia no corpo durante a utilização da máquina, afaste-se da mesma e consulte imediatamente um médico.

Avisos legais

Nome do produto

Os regulamentos de segurança exigem que o nome do produto seja registado. Em algumas regiões onde o produto é vendido, poderão ser registados, em alternativa, o(s) seguinte(s) nome(s) entre parênteses ().
MF229dw (F167102)
MF226dn (F167102)
MF217w (F167302)
MF216n (F167302)

Limitações legais relativas à utilização do produto e utilização de imagens

A utilização da máquina para fazer leituras, imprimir ou de outro modo reproduzir determinados documentos, e a utilização das imagens lidas, impressas ou de outro modo reproduzidas pela máquina, pode ser proibida por lei e resultar em responsabilidades criminais e/ou civis. Uma lista não exaustiva destes documentos está definida a seguir. Esta lista serve apenas como guia. Se não estiver certo quanto à legalidade da utilização da máquina para fazer leituras, imprimir ou de outro modo reproduzir um determinado documento, e/ou quanto à legalidade da utilização das imagens lidas, impressas ou de outro modo reproduzidas, consulte previamente o seu advogado.

- Papel moeda
- Cheques de viagem
- Vales postais
- Senhas de refeição
- Certificados de depósito
- Passaportes
- Selos postais (válidos ou não)
- Documentos de imigração
- Emblemas e insígnias de identificação
- Selos fiscais (válidos ou não)
- Documentos para o serviço militar
- Obrigações ou outros certificados de endividamento
- Cheques ou letras emitidas por entidades governamentais
- Certificados de ações
- Cartas de condução e títulos de registo de propriedade
- Trabalhos/Obras de arte sujeitos a direitos de autor sem a autorização do titular dos direitos de autor

Foi efetuado um esforço considerável para garantir que os manuais da máquina estão isentos de imprecisões e omissões. No entanto, e visto que estamos constantemente a melhorar os nossos produtos, contacte a Canon se necessitar de uma especificação exata.

Πληροφορίες για τα παρεχόμενα εγχειρίδια

1 Ξεκινώντας (το παρόν εγχειρίδιο):

Διαβάστε πρώτα το παρόν εγχειρίδιο. Αυτό το εγχειρίδιο περιγράφει την εγκατάσταση της συσκευής, τις ρυθμίσεις και μια προφύλαξη. Διαβάστε αυτό το εγχειρίδιο πριν χρησιμοποιήσετε τη συσκευή.

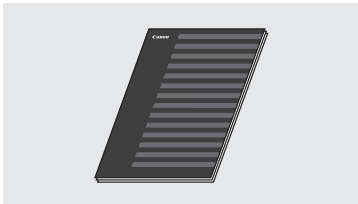

2 Οδηγός ρύθμισης ασύρματου LAN (MF229dw/MF217w):

Διαβάστε αυτό το εγχειρίδιο μαζί με τον οδηγό Ξεκινώντας. Το παρόν εγχειρίδιο περιγράφει τις διαδικασίες ρύθμισης Ασύρματου LAN, καθώς και τις αιτίες και τα αντίμετρα για προβλήματα που ενδέχεται να αντιμετωπίσετε κατά τη ρύθμιση. Διαβάστε αυτό το εγχειρίδιο πριν χρησιμοποιήσετε τη συσκευή.



3 MF Driver Installation Guide (Οδηγός εγκατάστασης προγράμματος οδήγησης MF) (User Software and Manuals DVD-ROM (DVD-ROM λογισμικού χρήστη και εγχειριδίων)):

Διαβάστε αυτό το εγχειρίδιο στη συνέχεια. Αυτό το εγχειρίδιο περιγράφει την εγκατάσταση του λογισμικού.



4 Ηλεκτρονικό εγχειρίδιο (User Software and Manuals DVD-ROM (DVD-ROM λογισμικού χρήστη και εγχειριδίων)):

Διαβάστε το κεφάλαιο που εξυπηρετεί τις ανάγκες σας. Το Ηλεκτρονικό εγχειρίδιο χωρίζεται σε ενότητες ανά θέμα, έτσι ώστε να βρίσκετε εύκολα τις πληροφορίες που θέλετε.



Περιήγηση στο μενού και τη μέθοδο εισαγωγής κειμένου

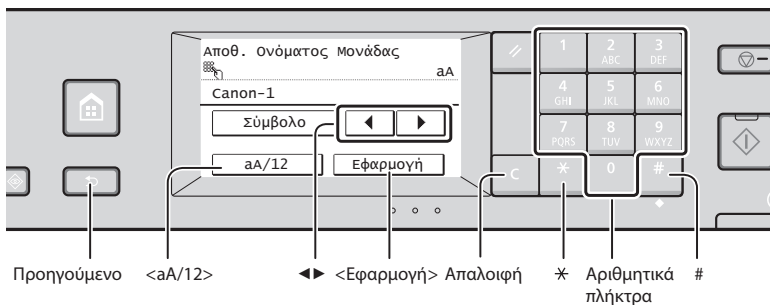

Περιήγηση στο μενού

Επιλογή στοιχείου

Πατήστε ένα στοιχείο για να το επιλέξετε.

Πατήστε για να επιστρέψετε στην προηγούμενη οθόνη.

Επιβεβαίωση ρύθμισης

Πατήστε το στοιχείο.

Ωστόσο, όταν εμφανιστεί η επιλογή <Εφαρμογή>, πατήστε <Εφαρμογή>.

Μέθοδος εισαγωγής κειμένου

Αλλαγή κατάστασης εισαγωγής

Πατήστε <aA/12> για να αλλάξετε τη λειτουργία εισαγωγής. Μπορείτε, επίσης, να πατήσετε για να αλλάξετε τη λειτουργία εισαγωγής.

| Κατάσταση εισαγωγής | Διαθέσιμο κείμενο |
|---------------------|--|
| <aA> | Αλφάβητος (κεφαλαία και πεζά γράμματα) και σύμβολα |
| <12> | Αριθμοί |

Εισαγωγή κειμένου, συμβόλων και αριθμών

Μπορείτε να πραγματοποιήσετε εισαγωγή χρησιμοποιώντας τα αριθμητικά πλήκτρα ή το .

Μετακίνηση του δρομέα (εισαγωγή διαστήματος)

Πατήστε <◀> ή <▶> για να μετακινήσετε το δρομέα. Για να εισάγετε ένα διάστημα, μετακινήστε το δρομέα στο τέλος του κειμένου και πατήστε το βέλος <▶>.

Διαγραφή χαρακτήρων

Μπορείτε να πραγματοποιήσετε διαγραφή χρησιμοποιώντας το . Εάν πατήσετε παρατεταμένα το , θα διαγραφούν όλοι οι χαρακτήρες.

Προβολή του εγχειριδίου Ηλεκτρονικό εγχειρίδιο από το DVD-ROM

- 1 Τοποθετήστε το User Software and Manuals DVD-ROM (DVD-ROM λογισμικού χρήστη και εγχειριδίων) στον υπολογιστή σας.
- 2 Κάντε κλικ στο [Manuals] (Εγχειρίδια).
- 3 Κάντε κλικ στο [e-Manual] (Ηλεκτρονικό εγχειρίδιο).

† Ανάλογα με το λειτουργικό σύστημα που χρησιμοποιείτε, εμφανίζεται ένα μήνυμα προσασίας.

† Εάν έχετε τοποθετήσει ήδη το User Software and Manuals DVD-ROM (DVD-ROM λογισμικού χρήστη και εγχειριδίων) στον υπολογιστή και η επιλογή [Manuals] (Εγχειρίδια) δεν εμφανίζεται, αφαιρέστε το DVD-ROM και τοποθετήστε το ξανά.

| | Κατάσταση εισαγωγής: <aA> | Κατάσταση εισαγωγής: <12> |
|--|--|---------------------------|
| | @ . _ / | 1 |
| | ABCabc | 2 |
| | DEFdef | 3 |
| | GHIghi | 4 |
| | JKLjkl | 5 |
| | MNOmno | 6 |
| | PQRSpqrs | 7 |
| | TUVtuv | 8 |
| | WXYZwxyz | 9 |
| | (Μη διαθέσιμο) | 0 |
| | (διάστημα) - . * # ! " ; : ^ ` _ = / ' ? \$ @ % & + \ ^ () [] { } < > | (Μη διαθέσιμο) |

Σύνδεση του καλωδίου ρεύματος και ΕΝΕΡΓΟΠΟΙΗΣΗ της ισχύος

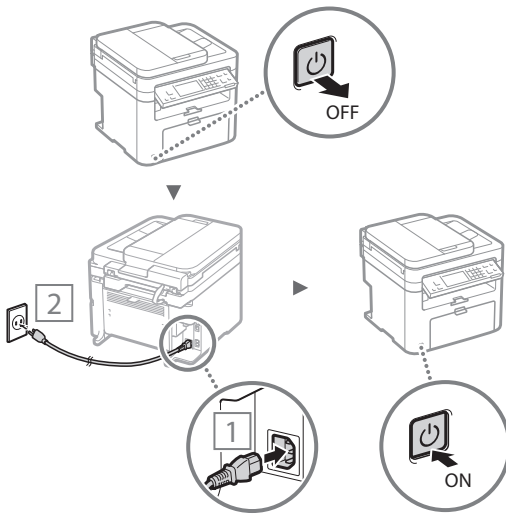

- Μην συνδέσετε το καλώδιο USB σε αυτή τη φάση. Συνδέστε το κατά την εγκατάσταση λογισμικού.

Καθορισμός αρχικών ρυθμίσεων

Ακολουθήστε τις οδηγίες στην οθόνη, ορίστε τη γλώσσα και την ώρα. Για λεπτομέρειες σχετικά με την περιήγηση στο μενού και στις μεθόδους εισαγωγής αριθμών, ανατρέξτε στην ενότητα «Περιήγηση στο μενού και τη μέθοδο εισαγωγής κειμένου» (σελ. 72).

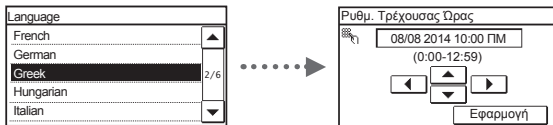

Επιλογή του τρόπου σύνδεσης της συσκευής στον υπολογιστή

● Σύνδεση μέσω ενσύρματου LAN

Μπορείτε να συνδέσετε τη συσκευή στον υπολογιστή μέσω ενσύρματου δρομολογητή. Χρησιμοποιήστε τα καλώδια LAN για να συνδέσετε τη συσκευή στον ενσύρματο δρομολογητή (σημείο πρόσβασης).

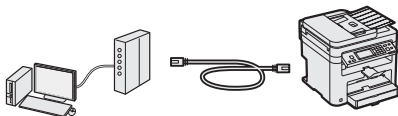

† Βεβαιωθείτε ότι υπάρχει διαθέσιμη θύρα στο δρομολογητή για να συνδέσετε τη συσκευή με τον υπολογιστή.

† Φροντίστε να έχετε στη διάθεσή σας ένα καλώδιο LAN συστραμμένου ζεύγους κατηγορίας 5 ή ανώτερης κατηγορίας.

● Σύνδεση μέσω καλωδίου USB

Μπορείτε να συνδέσετε τη συσκευή στον υπολογιστή χρησιμοποιώντας ένα καλώδιο USB.

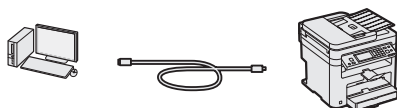

† Βεβαιωθείτε ότι το καλώδιο USB που χρησιμοποιείτε φέρει την ακόλουθη επισήμανση.



● Σύνδεση μέσω ασύρματου LAN (μόνο για τα MF229dw/MF217w)

Μπορείτε να συνδέσετε τη συσκευή στον υπολογιστή μέσω ασύρματου δρομολογητή*. Καθώς συνδέεται σε ασύρματο δίκτυο, δεν χρειάζονται καλώδια LAN.

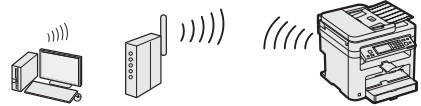

* Απαιτείται ασύρματος δρομολογητής (σημείο πρόσβασης), που υποστηρίζει το πρότυπο IEEE802.11b/g/n.

Σε περίπτωση που δεν είστε σίγουροι εάν ο δρομολογητής είναι ασύρματος ή ενσύρματος:

Διαβάστε το εγχειρίδιο οδηγιών που παρέχεται με τη συσκευή δικτύου ή επικοινωνήστε με τον κατασκευαστή.

Επιλογή μεθόδου σύνδεσης: Μέσω ασύρματου LAN ή άλλης μεθόδου

● MF229dw/MF217w

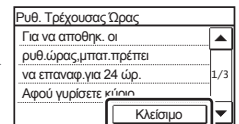
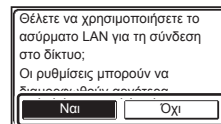

Ναι

Άμεση σύνδεση στον υπολογιστή μέσω ασύρματου LAN

⊕ Ξεκινήστε από το βήμα 4 της ενότητας «Ρύθμιση ασύρματου LAN» του εγχειριδίου «Οδηγός ρύθμισης ασύρματου LAN».

Όχι

Σύνδεση στον υπολογιστή μέσω ενσύρματου LAN

⊕ Προχωρήστε στο βήμα «Σύνδεση μέσω ενσύρματου LAN» (σελ. 74).

Σύνδεση στον υπολογιστή μέσω καλωδίου USB

⊕ Προχωρήστε στο βήμα «Σύνδεση μέσω καλωδίου USB» (σελ. 74).

● MF226dn/MF216n

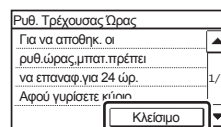

Σύνδεση στον υπολογιστή μέσω ασύρματου LAN

⊕ Προχωρήστε στο βήμα «Σύνδεση μέσω ασύρματου LAN» (σελ. 74).

Σύνδεση στον υπολογιστή μέσω καλωδίου USB

⊕ Προχωρήστε στο βήμα «Σύνδεση μέσω καλωδίου USB» (σελ. 74).

ΕΙ

Σύνδεση μέσω ενσύρματου LAN

1 Συνδέστε το καλώδιο LAN.

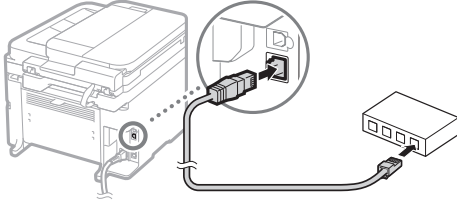

Η διεύθυνση IP θα ρυθμιστεί αυτόματα σε 2 λεπτά. Εάν θέλετε να ορίσετε τη διεύθυνση IP χειροκίνητα, δείτε τα ακόλουθα στοιχεία.

⊕ Ηλεκτρονικό εγχειρίδιο «Δίκτυο» ► «Σύνδεση σε δίκτυο» ► «Ρύθμιση διευθύνσεων IP»

2 Εγκατάσταση του προγράμματος οδήγησης και του λογισμικού με το User Software and Manuals DVD-ROM (DVD-ROM λογισμικού χρήστη και εγχειριδίων).

⊕ Ανατρέξτε στην ενότητα «Για λεπτομέρειες σχετικά με τις διαδικασίες εγκατάστασης.» (σελ. 75).

⊕ Προχωρήστε στο βήμα «Καθορισμός μεγέθους και τύπου χαρτιού» (σελ. 74).

Σύνδεση μέσω καλωδίου USB

Συνδέστε το καλώδιο USB αφού πρώτα έχετε εγκαταστήσετε τα προγράμματα οδήγησης MF και το MF Toolbox.

ΣΗΜΕΙΩΣΗ

- Εάν έχετε συνδέσει το καλώδιο USB προτού εγκαταστήσετε τα προγράμματα οδήγησης MF, ανατρέξτε στον MF Driver Installation Guide (Οδηγός εγκατάστασης προγράμματος οδήγησης MF).

1 Εγκατάσταση του προγράμματος οδήγησης και του λογισμικού με το User Software and Manuals DVD-ROM (DVD-ROM λογισμικού χρήστη και εγχειριδίων).

⊕ Ανατρέξτε στην ενότητα «Για λεπτομέρειες σχετικά με τις διαδικασίες εγκατάστασης.» (σελ. 75).

2 Συνδέστε το καλώδιο USB.

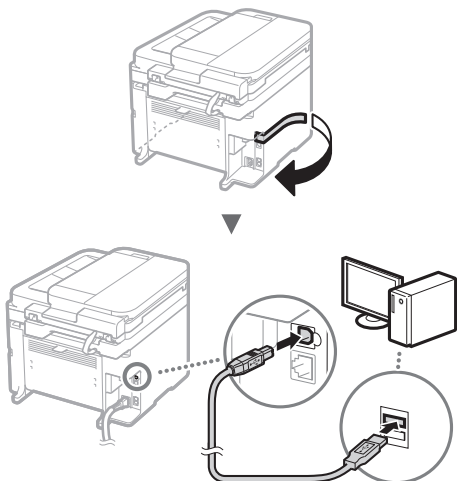

⊕ Προχωρήστε στο βήμα «Καθορισμός μεγέθους και τύπου χαρτιού» (σελ. 74).

Καθορισμός μεγέθους και τύπου χαρτιού

Ακολουθήστε τις οδηγίες στην οθόνη και ορίστε το μέγεθος και τον τύπο του χαρτιού.



Καθορισμός των αρχικών ρυθμίσεων φαξ και σύνδεση καλωδίου τηλεφώνου

1 Καθορίστε τις αρχικές ρυθμίσεις φαξ.

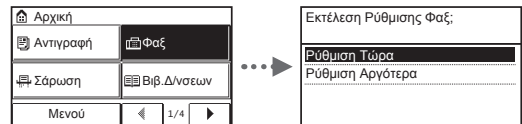

Ακολουθήστε το «Οδηγός Ρύθμισης Φαξ» για να καθορίσετε έναν αριθμό φαξ, ένα όνομα μονάδας και μια κατάσταση λήψης. Για λεπτομέρειες σχετικά με τη λειτουργία λήψης, ανατρέξτε στο Ηλεκτρονικό εγχειρίδιο.

⊕ Ηλεκτρονικό εγχειρίδιο «Λειτουργίες φαξ» ► «Διαμόρφωση αρχικών ρυθμίσεων για τις λειτουργίες φαξ» ► «Επιλογή της κατάστασης λήψης φαξ που θα χρησιμοποιηθεί»

Χρήση του ονόματος χρήστη

Όταν αποστέλλετε ένα έγγραφο, τα στοιχεία του αποστολέα που έχετε καταχωρήσει εκτυπώνονται στο χαρτί του παραλήπτη.

2 Συνδέστε το καλώδιο τηλεφώνου.

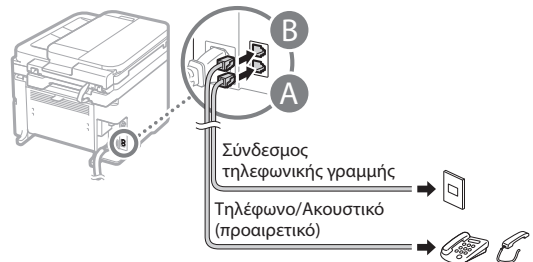

Όταν εμφανιστεί στην οθόνη το μήνυμα <Σύνδεση Τ/Φ Γραμμής>, συνδέστε το καλώδιο τηλεφώνου ανατρέχοντας στην εικόνα.

Κατά την τοποθέτηση του προαιρετικού ακουστικού:

Για περισσότερες λεπτομέρειες, ανατρέξτε στο παρεχόμενο εγχειρίδιο με το ακουστικό.

3 Πραγματοποιήστε έξοδο από το «Οδηγός Ρύθμισης Φαξ» και, έπειτα, επανεκκινήστε τη συσκευή.

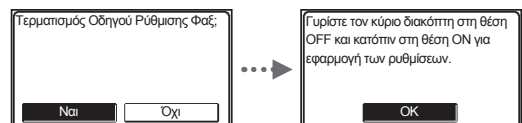

Απενεργοποιήστε τη συσκευή και περιμένετε τουλάχιστον 10 δευτερόλεπτα πριν την ενεργοποιήσετε ξανά. Οι τύποι τηλεφωνικών γραμμών δεν εντοπίζονται αυτόματα. Ανατρέξτε στο Ηλεκτρονικό εγχειρίδιο και ορίστε μία γραμμή τηλεφώνου χειροκίνητα.

⊕ Ηλεκτρονικό εγχειρίδιο «Λίστα μενού ρυθμίσεων» ► «Ρυθμίσεις Φαξ» ► «Βασικές Ρυθμίσεις» ► «Επιλογή Τύπου Γραμμής»

Για λεπτομέρειες σχετικά με τις διαδικασίες εγκατάστασης:

Εγκατάσταση του προγράμματος οδήγησης και του λογισμικού με το User Software and Manuals DVD-ROM (DVD-ROM λογισμικού χρήστη και εγχειριδίων). Για λεπτομέρειες σχετικά με τις διαδικασίες εγκατάστασης, ανατρέξτε στο MF Driver Installation Guide (Οδηγός εγκατάστασης προγράμματος οδήγησης MF).

† Επίσης, μπορείτε να κατεβάσετε το πρόγραμμα οδήγησης από την τοποθεσία web της Canon.

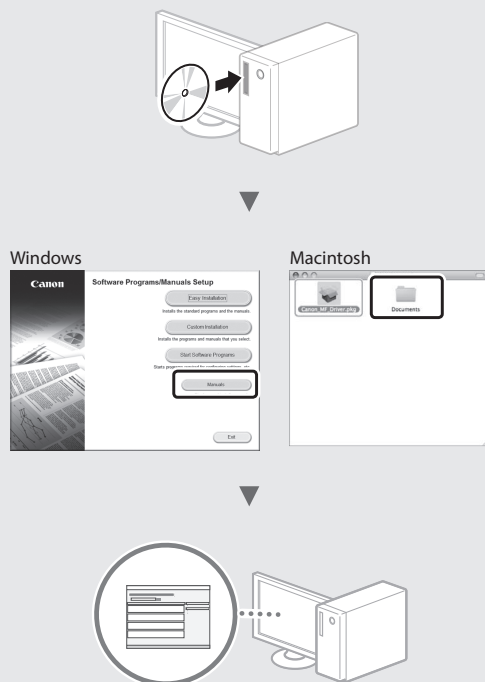

Για τους χρήστες Macintosh:

Το DVD-ROM που παρέχεται με τη συσκευή μπορεί να μην περιλαμβάνει το πρόγραμμα οδήγησης εκτυπωτή για MacOS. Εξαρτάται από το πότε αγοράσατε τη συσκευή. Μπορείτε να βρείτε και να κατεβάσετε το κατάλληλο πρόγραμμα οδήγησης από την αρχική σελίδα της Canon. Για περισσότερες πληροφορίες σχετικά με την εγκατάσταση ή τη χρήση του προγράμματος οδήγησης, ανατρέξτε στο εγχειρίδιο MF Driver Installation Guide (Οδηγός εγκατάστασης προγράμματος οδήγησης MF) που το συνοδεύει.

Μπορείτε να χρησιμοποιήσετε διάφορες λειτουργίες σε αυτή τη συσκευή. Οι παρακάτω λειτουργίες είναι η προεπισκόπηση των κύριων λειτουργιών που μπορείτε να χρησιμοποιείτε καθημερινά.

Αντιγραφή

Αντίγραφα με μεγέθυνση/σμίκρυνση

Μπορείτε να μεγεθύνετε ή να σμικρύνετε τα έγγραφα τυπικού μεγέθους για αντιγραφή σε χαρτί τυπικού μεγέθους ή να καθορίσετε την κλίμακα αντιγραφής σε ποσοστό.

Αντιγραφή 2-Όψεων*

Μπορείτε να αντιγράψετε έγγραφα 1 όψης και στις δύο πλευρές του χαρτιού.

Σελιδοποίηση

Μπορείτε να ταξινομήσετε τα αντίγραφα σε σετ με αριθμηση σελίδων.

Διάταξη σμίκρυνσης

Μπορείτε να σμικρύνετε πολλά έγγραφα προκειμένου να τα αντιγράψετε σε ένα φύλλο.



Αντιγραφή ταυτότητας

Μπορείτε να πραγματοποιήσετε αντιγραφή ταυτότητας 2 όψεων στη μία πλευρά ενός χαρτιού.

Φαξ

Αποστολή εγγράφου απευθείας από υπολογιστή (Φαξ από υπολογιστή)

Εκτός από την κανονική αποστολή και λήψη φαξ, μπορείτε να χρησιμοποιήσετε το φαξ από υπολογιστή.

Αποστολή

Μπορείτε να καταχωρήσετε προορισμούς φαξ στο βιβλίο διευθύνσεων. Μπορείτε να καθορίσετε τους προορισμούς με διάφορες μεθόδους, αποστέλλοντας έγγραφα γρήγορα και εύκολα.

- Αναζήτηση προορισμού
- Κουμπιά μνήμης
- Κωδικοί μνήμης
- Ομάδα προορισμού
- Καθορισμός από το ιστορικό αποστολών
- Διαδοχική αποστολή

Λήψη

● Λήψη στη μνήμη
Μπορείτε να αποθηκεύσετε τα έγγραφα που έχουν ληφθεί στη μνήμη. Μπορείτε να εκτυπώσετε τα αποθηκευμένα έγγραφα οποιαδήποτε στιγμή και, εάν δεν τα χρειάζεστε, μπορείτε να τα διαγράψετε.

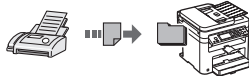

● Απομακρυσμένη λήψη
Στη διάρκεια μιας τηλεφωνικής κλήσης και αν έχει συνδεθεί εξωτερικό τηλέφωνο, μπορεί να μεταβεί στην κατάσταση λήψης φαξ αμέσως, πληκτρολογώντας τον αριθμό αναγνωριστικού για τη λήψη φαξ με τα πλήκτρα κλήσης του τηλεφώνου.

Εκτύπωση

Εκτύπωση με μεγέθυνση/σμίκρυνση

Εκτύπωση 2-Όψεων*

Διάταξη σμίκρυνσης
Μπορείτε να σμικρύνετε πολλά έγγραφα προκειμένου να τα εκτυπώσετε σε ένα φύλλο.



Εκτύπωση εγχειριδίου*

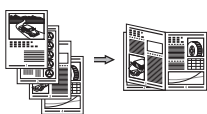

Εκτύπωση αφίσας

Εκτύπωση υδατογραφήματος

Εμφάνιση προεπισκόπησης πριν από την Εκτύπωση

Επιλογή «Προφίλ»

Ρυθμίσεις δικτύου

Αυτή η συσκευή διαθέτει περιβάλλον εργασίας δικτύου με το οποίο μπορείτε να δημιουργήσετε εύκολα ένα περιβάλλον δικτύου. Μπορείτε να εκτυπώσετε ένα έγγραφο, να χρησιμοποιήσετε το φαξ με υπολογιστή και να χρησιμοποιήσετε τη σάρωση δικτύου από όλους τους υπολογιστές που είναι συνδεδεμένοι στη συσκευή. Η συσκευή υποστηρίζει την αύξηση της απόδοσης εργασίας ως κοινόχρηστη συσκευή στο γραφείο.

Σάρωση

Αποθήκευση των εγγράφων χρησιμοποιώντας τον πίνακα λειτουργίας της συσκευής



Αποθήκευση των εγγράφων χρησιμοποιώντας λειτουργίες από υπολογιστή

● Σάρωση με το MF Toolbox



● Σάρωση από εφαρμογή

● Σάρωση με χρήση του προγράμματος οδήγησης WIA**

Remote UI (Απομακρυσμένο περιβάλλον εργασίας)

Μπορείτε να κατανοήσετε την κατάσταση της συσκευής από τους υπολογιστές στο δίκτυο. Μπορείτε να αποκτήσετε πρόσβαση στη συσκευή και να διαχειρίζεστε εργασίες ή να καθορίζετε διάφορες ρυθμίσεις μέσω δικτύου.

* Μόνο MF229dw/MF226dn

** Μόνο Windows/XP/Vista/7/8

Αφαίρεση μπλοκαρισμένων χαρτιών

Εάν εμφανιστεί η ακόλουθη οθόνη, έχει μπλοκάρει χαρτί στον τροφοδότη ή στο εσωτερικό της συσκευής. Ακολουθήστε τη διαδικασία που εμφανίζεται στην οθόνη για να αφαιρέσετε το έγγραφο ή το χαρτί που έχει μπλοκάρει. Το παρόν εγχειρίδιο υποδεικνύει μόνο περιοχές όπου έχει μπλοκάρει χαρτί. Για λεπτομέρειες σχετικά με την κάθε λειτουργία, ανατρέξτε στο Ηλεκτρονικό εγχειρίδιο.

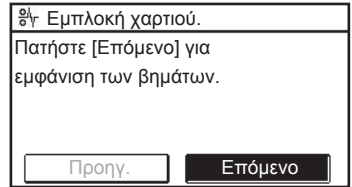

Τροφοδότης



● MF229dw

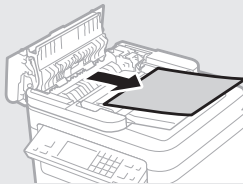

● MF226dn/MF217w/MF216n

Στο εσωτερικό του μηχανήματος

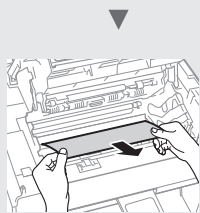
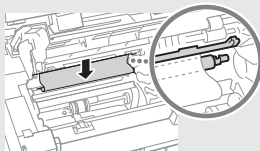
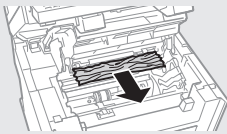
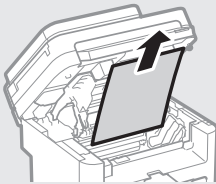

Υποδοχή χειροκίνητης τροφοδοσίας

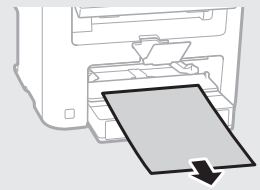

Συρτάρι χαρτιού

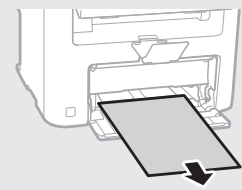

Πίσω κάλυμμα (Μόνο MF229dw/MF226dn)

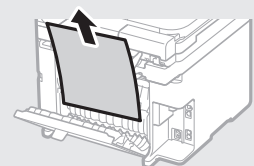

ΕΙ

Αντικατάσταση κασέτας γραφίτη

Οι κασέτες γραφίτη είναι αναλώσιμα προϊόντα. Όταν ο γραφίτης έχει σχεδόν εξαντληθεί ή έχει εξαντληθεί πλήρως κατά την εκτέλεση μίας εργασίας, εμφανίζεται ένα μήνυμα στην οθόνη ή ενδέχεται να προκύψουν τα ακόλουθα προβλήματα. Προβείτε αντίστοιχα στην κατάλληλη ενέργεια.

Όταν εμφανίζεται ένα μήνυμα

Όταν ο γραφίτης έχει σχεδόν εξαντληθεί κατά την εκτέλεση μίας εργασίας, εμφανίζεται ένα μήνυμα στην οθόνη.

| Μήνυμα | Όταν στην οθόνη εμφανίζεται το μήνυμα | Περιγραφή και λύσεις |
|---|---|--|
| <Προετοιμάστε μια κασέτα.> | Η κασέτα γραφίτη πρέπει να αντικατασταθεί σύντομα. | Ανακινήστε την κασέτα γραφίτη για να διανεμηθεί ομοιόμορφα ο γραφίτης μέσα στην κασέτα. ⊕ Ηλεκτρονικό εγχειρίδιο «Πριν την αντικατάσταση της κασέτας γραφίτη» Συνιστάται η αντικατάσταση της κασέτας γραφίτη πριν την εκτύπωση εγγράφων μεγάλου όγκου. ⊕ Ηλεκτρονικό εγχειρίδιο «Τρόπος αντικατάστασης της κασέτας γραφίτη» |
| <Η ποσότητα που απομένει στην κασέτα είναι πολύ μικρή.> | Όταν η κασέτα γραφίτη έχει προσεγγίσει το τέλος της διάρκειας ζωής της. | Η κασέτα γραφίτη πρόκειται να προσεγγίσει το τέλος της διάρκειας ζωής της. Ανακινήστε την κασέτα γραφίτη για να διανεμηθεί ομοιόμορφα ο γραφίτης μέσα στην κασέτα. ⊕ Ηλεκτρονικό εγχειρίδιο «Πριν την αντικατάσταση της κασέτας γραφίτη» Εάν δεν βελτιώνεται η ποιότητα εκτύπωσης, αντικαταστήστε την κασέτα γραφίτη. ⊕ Ηλεκτρονικό εγχειρίδιο «Τρόπος αντικατάστασης της κασέτας γραφίτη» Αν εμφανιστεί αυτό το μήνυμα, το εισερχόμενο φαξ θα αποθηκευτεί στη μνήμη χωρίς να εκτυπωθεί. Επίσης, ενδέχεται να μην εκτυπωθούν αναφορές, ακόμη και αν έχει οριστεί η αυτόματη εκτύπωση. Εάν το στοιχείο <Συν. Εκτύπ. Όταν Γραφ. Έχει Σχεδ. Τελ.> στις <Ρυθμίσεις Εκτύπωσης ΛΨ> έχει οριστεί σε <On>, ωστόσο, η εκτύπωση συνεχίζεται, αλλά μπορεί να εμφανιστούν λευκές λωρίδες ή μουτζούρες στις εκτυπώσεις. ⊕ Ηλεκτρονικό εγχειρίδιο «Εκτύπωση αναφορών και λιστών» ⊕ Ηλεκτρονικό εγχειρίδιο «Λίστα μενού ρυθμίσεων» |

Όταν λευκές ραβδώσεις εμφανίζονται στις εκτυπώσεις ή οι εκτυπώσεις είναι μερικώς ξεθωριασμένες:

Όταν εμφανίζονται λευκές λωρίδες στις εκτυπώσεις ή οι εκτυπώσεις είναι ξεθωριασμένες, η κασέτα γραφίτη έχει φτάσει σχεδόν στο τέλος της ζωής της, ακόμα και αν δεν εμφανίζονται μηνύματα στην οθόνη. Όταν η ποιότητα εκτύπωσης δεν είναι η κατάλληλη, δείτε την παρακάτω ενότητα για να διορθώσετε το πρόβλημα.

Όταν εμφανίζονται λευκές λωρίδες στις εκτυπώσεις ή οι εκτυπώσεις είναι ξεθωριασμένες

Όταν ο γραφίτης έχει σχεδόν εξαντληθεί, λευκές ραβδώσεις εμφανίζονται στις εκτυπώσεις ή οι εκτυπώσεις είναι μερικώς ξεθωριασμένες.

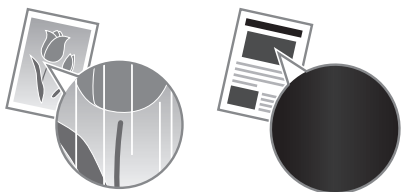

Δεν εμφανίζεται μήνυμα στην οθόνη ακόμα και ο γραφίτης έχει σχεδόν εξαντληθεί. Αντικαταστήστε το γραφίτη όταν λευκές ραβδώσεις εμφανίζονται στις εκτυπώσεις ή οι εκτυπώσεις είναι μερικώς ξεθωριασμένες.

Όταν εμφανιστεί αυτό το πρόβλημα:

Ακολουθήστε τα βήματα της παρακάτω διαδικασίας πριν αντικαταστήσετε την κασέτα γραφίτη. Η συσκευή συνεχίζει να εκτυπώνει έως ότου εξαντληθεί τελείως ο γραφίτης.

⊕ Ηλεκτρονικό εγχειρίδιο «Πριν την αντικατάσταση της κασέτας γραφίτη»

Όταν η ποιότητα εκτύπωσης παραμένει ακατάλληλη:

Αν το πρόβλημα παραμένει και μετά την παρακάτω διαδικασία, αντικαταστήστε την κασέτα γραφίτη.

⊕ Ηλεκτρονικό εγχειρίδιο «Τρόπος αντικατάστασης της κασέτας γραφίτη»

Σημειώσεις

Σύμβολα που χρησιμοποιούνται στο παρόν εγχειρίδιο

⚠ ΠΡΟΕΙΔΟΠΟΙΗΣΗ

Υποδεικνύει προειδοποίηση για λειτουργίες που μπορεί να προκαλέσουν το θάνατο ή τον τραυματισμό ατόμων, εάν δεν πραγματοποιηθούν σωστά. Για να χρησιμοποιήσετε το μηχάνημα με ασφάλεια, να λαμβάνετε πάντοτε υπόψη σας αυτές τις προειδοποιήσεις.

⚠ ΠΡΟΣΟΧΗ

Υποδηλώνει προφύλαξη για λειτουργίες που μπορεί να οδηγήσουν σε θάνατο ή τραυματισμό ατόμων, εάν δεν εκτελεστούν σωστά. Για να χρησιμοποιήσετε το μηχάνημα με ασφάλεια, να λαμβάνετε πάντοτε υπόψη σας αυτές τις προφυλάξεις.

🔍 ΣΗΜΑΝΤΙΚΟ

Υποδεικνύει λειτουργικές απαιτήσεις και απαγορεύσεις. Φροντίστε να διαβάσετε αυτές τις πληροφορίες προσεκτικά, για να διασφαλιστεί η σωστή λειτουργία του μηχανήματος και να αποφευχθεί τυχόν πρόκληση βλάβης στο μηχάνημα ή την ιδιοκτησία.

Πλήκτρα και κουμπιά που χρησιμοποιούνται στο παρόν εγχειρίδιο

Τα παρακάτω ονόματα συμβόλων και πλήκτρων αποτελούν ένα μικρό παράδειγμα του πώς αναφέρονται σε αυτό το εγχειρίδιο τα πλήκτρα που πρέπει να πατήσετε.

- Πλήκτρα πίνακα λειτουργίας: [Εικονίδιο πλήκτρου]
Παράδειγμα: 
- Οθόνη: <Ορίστε προορισμό.>
- Κουμπιά και στοιχεία στην οθόνη υπολογιστή: [Preferences] (Προτιμήσεις)

Εικόνες και οθόνες που χρησιμοποιούνται στο παρόν εγχειρίδιο

Οι εικόνες και οι οθόνες που χρησιμοποιούνται στο παρόν εγχειρίδιο προέρχονται από το MF229dw, εκτός αν ορίζεται διαφορετικά.

Σημαντικές οδηγίες ασφάλειας

Διαβάστε προσεκτικά τις «Σημαντικές οδηγίες ασφάλειας» του παρόντος εγχειριδίου και του εγχειριδίου Ηλεκτρονικό εγχειρίδιο προτού λειτουργήσετε τη συσκευή.

Δεδομένου ότι οι οδηγίες αυτές έχουν ως αντικείμενο την αποτροπή τραυματισμού του χρήστη ή άλλων ατόμων και την αποφυγή πρόκλησης υλικής ζημιάς, πρέπει πάντα να δίνετε προσοχή σε αυτές τις οδηγίες και τις απαιτήσεις λειτουργίας.

Σημειώστε ότι είστε υπεύθυνοι για τυχόν φθορές που οφείλονται στη μη τήρηση των παρεχόμενων οδηγιών, τη χρήση της συσκευής με τρόπο που δεν προβλέπεται ή σε επιδιορθώσεις ή τροποποιήσεις που έχουν πραγματοποιηθεί από τεχνικό μη εγκεκριμένο από την Canon.

Εγκατάσταση

⚠ ΠΡΟΕΙΔΟΠΟΙΗΣΗ

- Μην τοποθετείται τη συσκευή κοντά σε εύφλεκτες ουσίες, όπως προϊόντα με βάση την αλκοόλη ή διαλυτικά μπογιών. Εάν τα ηλεκτρικά μέρη στο εσωτερικό της συσκευής έρθουν σε επαφή με αυτές τις ουσίες, ενδέχεται να προκληθεί ανάφλεξη αυτών των ουσιών προκαλώντας πυρκαγιά ή ηλεκτροπληξία.
- Μην τοποθετείτε περιδέραια και άλλα μεταλλικά αντικείμενα ή δοχεία με υγρά πάνω στη συσκευή. Εάν τα ηλεκτρικά μέρη στο εσωτερικό της συσκευής έρθουν σε επαφή με ξένα αντικείμενα, μπορεί να προκληθεί πυρκαγιά ή ηλεκτροπληξία. Εάν αυτά τα αντικείμενα πέσουν στο εσωτερικό της συσκευής, απενεργοποιήστε τη συσκευή και επικοινωνήστε με τον τοπικό αντιπρόσωπο της Canon.
- Να μην χρησιμοποιείται κοντά σε ιατρικό εξοπλισμό. Τα ραδιοκύματα που εκπέμπει η συσκευή ενδέχεται να επηρεάσει τον ιατρικό εξοπλισμό προκαλώντας σοβαρά ατυχήματα.

⚠ ΠΡΟΣΟΧΗ

- Μην τοποθετείται τη συσκευή στα ακόλουθα μέρη. Εάν δεν το κάνετε αυτό, μπορεί να προκληθεί τραυματισμός, πυρκαγιά ή ηλεκτροπληξία.
 - Ασταθές μέρος
 - Σε μέρος που υπόκειται σε υπερβολικούς κραδασμούς
 - Σε μέρος που εμποδίζονται οι οπές αερισμού (πολύ κοντά σε τοίχο, κρεβάτι, χαλί και παρόμοια αντικείμενα)
 - Σε μέρος με υγρασία ή σκόνη
 - Σε μέρος που εκτίθεται σε άμεσο ηλιακό φως ή σε εξωτερικό μέρος
 - Σε μέρος που εκτίθεται σε υψηλές θερμοκρασίες
 - Κοντά σε γυμνές φλόγες
 - Σε μέρος με κακό σύστημα αερισμού
- Παρόλο που η συσκευή εκπέμπει όζον κατά τη διάρκεια της λειτουργίας της, δεν έχει επιπτώσεις στην υγεία του ανθρώπου. Ωστόσο, εάν πρόκειται να χρησιμοποιήσετε τη συσκευή για μεγάλα χρονικά διαστήματα, βεβαιωθείτε ότι το μέρος όπου την έχετε τοποθετήσει αερίζεται καλά.
- Μην συνδέετε μη εγκεκριμένα καλώδια σε αυτή τη συσκευή. Εάν κάνετε κάτι τέτοιο, μπορεί να προκληθεί πυρκαγιά ή ηλεκτροπληξία.
- Οι συσκευές με σκληρό δίσκο ενδέχεται να μην λειτουργούν σωστά, όταν χρησιμοποιούνται σε υψηλό υψόμετρο περίπου 3.000 μέτρων πάνω από το επίπεδο της θάλασσας ή μεγαλύτερο.

Παροχή ρεύματος

⚠ ΠΡΟΕΙΔΟΠΟΙΗΣΗ

- Μη χρησιμοποιείτε καλώδια ρεύματος πέραν του παρεχόμενου καλωδίου ρεύματος, καθώς μπορεί να προκληθεί πυρκαγιά ή ηλεκτροπληξία.
- Μην τροποποιείτε ούτε λυγίζετε το καλώδιο ρεύματος και μην το τραβάτε ασκώντας μεγάλη δύναμη. Μην τοποθετείτε βαριά αντικείμενα πάνω στο καλώδιο ρεύματος. Εάν το καλώδιο ρεύματος υποστεί φθορές, ενδέχεται να προκληθεί πυρκαγιά ή ηλεκτροπληξία.
- Μη συνδέετε ή αποσυνδέετε το φις του καλωδίου ρεύματος με υγρά χέρια, καθώς μπορεί να προκληθεί ηλεκτροπληξία.
- Μη χρησιμοποιείτε καλώδια επέκτασης ή πολύπριζα με αυτή τη συσκευή. Εάν κάνετε κάτι τέτοιο, μπορεί να προκληθεί πυρκαγιά ή ηλεκτροπληξία.
- Μην τυλίγετε ή δένετε το καλώδιο ρεύματος σε κόμπο, καθώς μπορεί να προκληθεί πυρκαγιά ή ηλεκτροπληξία.
- Εισαγάγετε εντελώς το φις του καλωδίου ρεύματος μέσα στην πρίζα εναλλασσόμενου ρεύματος. Αν δεν το κάνετε αυτό, μπορεί να προκληθεί πυρκαγιά ή ηλεκτροπληξία.
- Αφαιρέστε εντελώς το φις του καλωδίου ρεύματος από την πρίζα κατά τη διάρκεια καταιγίδας. Σε αντίθετη περίπτωση, μπορεί να προκληθεί πυρκαγιά, ηλεκτροπληξία ή δυσλειτουργία.

⚠ ΠΡΟΣΟΧΗ

- Να χρησιμοποιείτε πάντα τροφοδοτικό που να πληροί τις απαιτήσεις τάσης που αναφέρονται στο παρόν. Σε αντίθετη περίπτωση, μπορεί να προκληθεί πυρκαγιά ή ηλεκτροπληξία.
- Μην τοποθετείτε εμπόδια μπροστά στην πρίζα στην οποία είναι συνδεδεμένη η συσκευή, ώστε να μπορείτε να την αποσυνδέετε εύκολα σε περίπτωση έκτακτης ανάγκης.

Χειρισμός

⚠ ΠΡΟΕΙΔΟΠΟΙΗΣΗ

- Μην αποσυναρμολογήσετε ή τροποποιήσετε τη συσκευή. Στο εσωτερικό της συσκευής υπάρχουν εξαρτήματα υψηλής θερμοκρασίας και τάσης που μπορεί να προκαλέσουν πυρκαγιά ή ηλεκτροπληξία.
- Μην αφήνετε τα παιδιά να αγγίζουν ή να παίζουν με το καλώδιο ρεύματος, τα καλώδια, τα εσωτερικά ή τα ηλεκτρικά μέρη. Σε αντίθετη περίπτωση, μπορεί να προκληθεί σοβαρός τραυματισμός.
- Επικοινωνήστε με έναν εξουσιοδοτημένο αντιπρόσωπο της Canon, εάν η συσκευή κάνει περίεργο θόρυβο, βγάζει ασυνήθιστες οσμές, καπνό ή υπερβολική θερμότητα. Τυχόν συνέχιση της χρήσης μπορεί να προκαλέσει πυρκαγιά ή ηλεκτροπληξία.
- Μην χρησιμοποιείτε εύφλεκτα σπρέι κοντά στη συσκευή. Εάν τα ηλεκτρικά μέρη στο εσωτερικό της συσκευής έρθουν σε επαφή με εύφλεκτες ουσίες, μπορεί να προκληθεί πυρκαγιά ή ηλεκτροπληξία.

▲ ΠΡΟΣΟΧΗ

- Για την ασφάλειά σας, απουσνδέστε το καλώδιο ρεύματος από την πρίζα εάν δεν πρόκειται να χρησιμοποιήσετε τη συσκευή για μεγάλο χρονικό διάστημα.
- Να ανοίγετε και να κλείνετε με προσοχή τα καλύμματα προς αποφυγή τραυματισμών των χεριών σας.
- Κρατάτε τα χέρια και τα ρούχα σας μακριά από τους κυλίνδρους στην περιοχή εξόδου. Εάν οι κύλινδροι πιάσουν τα χέρια σας ή τα ρούχα σας, μπορεί να τραυματιστείτε.
- Το εσωτερικό τμήμα της συσκευής και η υποδοχή εξόδου εκπέμπουν μεγάλη θερμότητα κατά τη διάρκεια και αμέσως μετά τη χρήση. Μην έρχεστε σε επαφή με αυτές τις περιοχές προς αποφυγή εγκαυμάτων. Επίσης, το εκτυπωμένο χαρτί μπορεί να είναι ζεστό αμέσως μετά την εκτύπωσή του. Χειριστείτε το με προσοχή. Αν δεν το κάνετε αυτό, μπορεί να προκληθούν εγκαυματα.

Συντήρηση και επιθεωρήσεις

▲ ΠΡΟΕΙΔΟΠΟΙΗΣΗ

- Απενεργοποιήστε τη συσκευή και βγάλτε το καλώδιο ρεύματος από την πρίζα προτού καθαρίσετε τη συσκευή. Σε αντίθετη περίπτωση, μπορεί να προκληθεί πυρκαγιά ή ηλεκτροπληξία.
- Να απουσνδέστε το φως του καλωδίου ρεύματος από την πρίζα ρεύματος σε τακτικά χρονικά διαστήματα και να καθαρίζετε την περιοχή γύρω από τη βάση των μεταλλικών ακίδων του φως του καλωδίου ρεύματος και την πρίζα ρεύματος με ένα στεγνό πανί, προκειμένου να αφαιρεθεί όλη η σκόνη και η βρωμιά. Εάν είναι υγρό, η συγκεντρωμένη σκόνη μπορεί να προκαλέσει βραχυκύκλωμα ή πυρκαγιά.
- Χρησιμοποιήστε ένα υγρό, καλά στυμμένο πανί για να καθαρίσετε τη συσκευή. Να μουσεύετε το πανί μόνο σε νερό. Μην χρησιμοποιείτε οινόπνευμα, βενζίνη, διαλυτικό μπιγιάς ή άλλες εύφλεκτες ουσίες. Εάν τα ηλεκτρικά μέρη στο εσωτερικό της συσκευής έρθουν σε επαφή με αυτές τις ουσίες, μπορεί να προκληθεί πυρκαγιά ή ηλεκτροπληξία.
- Ελέγχετε τακτικά το καλώδιο ρεύματος και το φως του για φθορές. Ελέγξτε τη συσκευή για σκουριά, βαθουλώματα, γρατσουνιές, ρωγμές ή υπερβολική εκπομπή θερμότητας. Τυχόν συνέχιση της χρήσης εξοπλισμού με φθορές μπορεί να προκαλέσει πυρκαγιά ή ηλεκτροπληξία.

Αναλώσιμα

▲ ΠΡΟΕΙΔΟΠΟΙΗΣΗ

- Μην απορρίπτετε τις χρησιμοποιημένες κασέτες γραφίτη σε γυμνές φλόγες. Σε αντίθετη περίπτωση μπορεί να προκληθεί ανάφλεξη οδηγώντας σε εγκαυματα ή πυρκαγιά.
- Εάν χύσετε ή διασκορπίσετε κατά λάθος γραφίτη, σκουπίστε τον με ένα υγρό, απαλό πανί και αποφύγετε να εισπνεύσετε τη σκόνη γραφίτη. Ποτέ μη χρησιμοποιείτε ηλεκτρική σκούπα για να καθαρίσετε το γραφίτη που έχει διασκορπιστεί. Εάν κάνετε κάτι τέτοιο, ενδέχεται να προκληθεί δυσλειτουργία στην ηλεκτρική σκούπα ή να προκληθεί έκρηξη σκόνης λόγω αποφόρτισης στατικού ηλεκτρισμού.

▲ ΠΡΟΣΟΧΗ

- Κρατάτε τις κασέτες γραφίτη και τα άλλα αναλώσιμα σε σημεία στα οποία δεν έχουν πρόσβαση παιδιά μικρής ηλικίας. Σε περίπτωση κατάποσης του γραφίτη, συμβουλευτείτε αμέσως γιατρό ή το κέντρο δηλητηριάσεων.
- Μην προσπαθήσετε να αποσυναρμολογήσετε την κασέτα γραφίτη. Ο γραφίτης μπορεί να διασκορπιστεί και να εισχωρήσει στα μάτια ή στο στόμα σας. Εάν μπει γραφίτης στα μάτια ή το στόμα σας, πλύνετε τα αμέσως με κρύο νερό και συμβουλευτείτε έναν γιατρό.
- Εάν ο γραφίτης χύνετε από την κασέτα γραφίτη, αποφύγετε να τον εισπνεύσετε ή να έρθει σε επαφή με το δέρμα σας. Αν ο γραφίτης έρθει σε επαφή με το δέρμα σας, ξεπλύνετε τον αμέσως με σαπούνι. Εάν εισπνεύσετε το γραφίτη ή ερεθιστεί το δέρμα σας λόγω επαφής με το γραφίτη, συμβουλευτείτε αμέσως γιατρό ή το κέντρο δηλητηριάσεων.

Άλλα

▲ ΠΡΟΕΙΔΟΠΟΙΗΣΗ

- Εάν χρησιμοποιείτε καρδιακό βηματοδότη: Η συσκευή δημιουργεί ένα μαγνητικό πεδίο χαμηλής έντασης. Εάν νιώσετε κάποια αδιαθεσία κατά τη διάρκεια της χρήσης της συσκευής, απομακρυνθείτε από τη συσκευή και συμβουλευτείτε αμέσως έναν γιατρό.

Νομικές σημειώσεις

Όνομα προϊόντος

Οι κανονισμοί ασφάλειας απαιτούν την καταχώρηση του ονόματος του προϊόντος. Σε ορισμένες περιοχές πώλησης αυτού του προϊόντος, ενδέχεται να έχουν καταχωρηθεί τα παρακάτω ονόματα που εμφανίζονται μέσα σε παρένθεση ().

MF229dw (F167102)

MF226dn (F167102)

MF217w (F167302)

MF216n (F167302)

Νομικοί περιορισμοί για τη χρήση του προϊόντος και των εικόνων

Η χρήση του προϊόντος για σάρωση, εκτύπωση ή με διαφορετικό τρόπο αναπαραγωγή συγκεκριμένων εγγράφων, καθώς και η χρήση τέτοιων εικόνων ως προϊόντα σάρωσης, εκτύπωσης ή με διαφορετικό τρόπο αναπαραγωγής από το προϊόν, απαγορεύεται από το νόμο και μπορεί να επιφέρει αστικές και ποινικές κυρώσεις. Ακολουθεί ενδεικτική λίστα με τα συγκεκριμένα έγγραφα. Αυτή η λίστα είναι μόνο ένας οδηγός. Αν δεν είστε σίγουροι για τη νομιμότητα της χρήσης του προϊόντος για σάρωση, εκτύπωση ή με διαφορετικό τρόπο αναπαραγωγή οποιουδήποτε εγγράφου ή/και για τη χρήση τέτοιων εικόνων ως προϊόντα σάρωσης, εκτύπωσης ή με διαφορετικό τρόπο αναπαραγωγής από το προϊόν, πρέπει να συμβουλευτείτε εκ των προτέρων έναν νομικό σύμβουλο.

- Χαρτονομίσματα
- Ταξιδιωτικές επιταγές
- Εντολές πληρωμής
- Κουπόνια τροφίμων
- Πιστοποιητικά καταθέσεως
- Διαβατήρια
- Γραμματόσημα (ακυρωμένα ή μη ακυρωμένα)
- Έγγραφα σχετικά με την είσοδο και παραμονή αλλοδαπών
- Διακριτικά στοιχεία ή σημάτα
- Χαρτόσημα (ακυρωμένα ή μη ακυρωμένα)
- Έγγραφα κατάταξης
- Ομόλογα ή ομολογίες χρέους
- Επιταγές ή εντολές πληρωμής που εκδίδονται από κρατικές υπηρεσίες
- Αποδεικτικά κυριότητας μετοχών
- Άδειες για οχήματα και πιστοποιητικά τίτλων
- Έργα με κατοχυρωμένα δικαιώματα/Έργα τέχνης χωρίς την άδεια του κατόχου των πνευματικών δικαιωμάτων

Έχει γίνει σημαντική προσπάθεια ώστε τα εγχειρίδια του προϊόντος να μην περιέχουν ανακριβείς και παραλείψεις. Ωστόσο, καθώς βελτιώνουμε συνεχώς τα προϊόντα μας, εάν χρειάζεστε μια συγκεκριμένη προδιαγραφή, παρακαλούμε επικοινωνήστε με την Canon.

Om de medfølgende vejledninger

① Sådan kommer du i gang (denne vejledning):

Læs denne vejledning først. Denne manual beskriver installation af maskinen, indstillingerne og en forsigtighedsregel. Sørg for at læse denne vejledning, inden maskinen tages i brug.

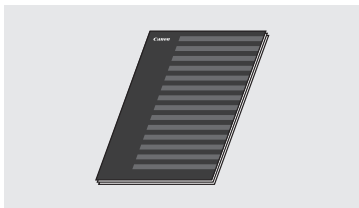

② Guide til indstilling af trådløst LAN (MF229dw/MF217w):

Læs denne vejledning sammen med Sådan kommer du i gang. I denne manual beskrives procedureerne for opsætning af trådløst LAN og årsagerne og løsninger til de problemer, der måske viser sig under opsætningen. Sørg for at læse denne vejledning, inden maskinen tages i brug.

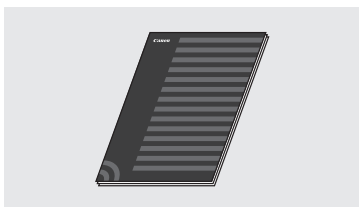

③ MF Driver Installation Guide (Installationsvejledning til MF-drivere) (User Software and Manuals DVD-ROM (DVD med brugersoftware og vejledninger)):

Læs derefter denne vejledning. Denne manual beskriver softwareinstallation.



④ e-Manual (User Software and Manuals DVD-ROM (DVD med brugersoftware og vejledninger)):

Læs det kapitel, der passer til dine behov. e-Manual er inddelt i kategorier for hvert emne, så det er nemt at finde de ønskede oplysninger.

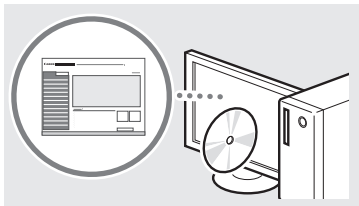

Navigation i menuen og tekstindlæsningsmetode

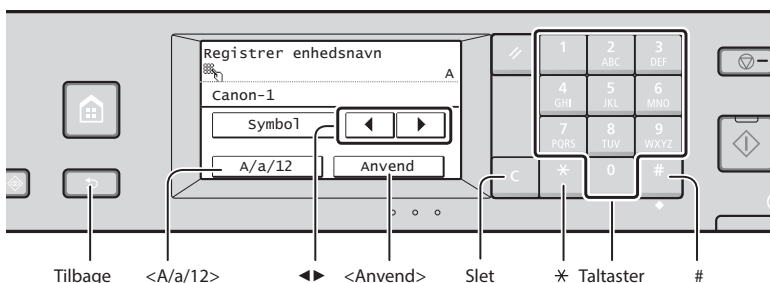

Navigation i menuen

Valg af element

Tryk på et element for at vælge det. Tryk på **<A/a/12>** for at gå tilbage til det forrige skærmbillede.

Bekræftelse af indstillinger

Tryk på elementet. Når **<Anvend>** vises, skal du trykke på **<Anvend>**.

Indtastning af tekst

Ændring af indtastningstilstand

Tryk på **<A/a/12>** for at ændre indtastningstilstand. Du kan også trykke på ***** for at ændre indtastningstilstanden.

| Indtastningstilstand | Tilgængelig tekst |
|----------------------|--|
| <A> <a> | Alfabet (store og små bogstaver) og symboler |
| <12> | Tal |

| | Indtastnings-tilstand: <A> | Indtastnings-tilstand: <a> | Indtastnings-tilstand: <12> |
|-----------|--|----------------------------|-----------------------------|
| 1 | @ . - _ / | | 1 |
| 2 ABC | ABC | abc | 2 |
| 3 DEF | DEF | def | 3 |
| 4 GHI | GHI | ghi | 4 |
| 5 JKL | JKL | jkl | 5 |
| 6 MNO | MNO | mno | 6 |
| 7 PQRS | PQRS | pqrs | 7 |
| 8 TUV | TUV | tuv | 8 |
| 9 WXYZ | WXYZ | wxyz | 9 |
| 0 | Æ Ø Å | æ ø å | 0 |
| # | (mellemrum) - . * # ! " , ; : ^ ` _ = / ' ? \$ @ % & + \ ^ () [] { } <> | | (ikke tilgængelig) |

Indtastning af tekst, symboler og tal

Indtast med taltaster eller **#**.

Flytning af markøren (Indtastning af et mellemrum)

Tryk på **<<** eller **>>** for at flytte markøren. Et mellemrum indtastes ved at flytte markøren til enden af teksten og trykke på **>>**.

Sletning af tegn

Slet med **C**. Hvis du trykker på og holder **C** nede, slettes alle tegn.

Visning af e-Manual fra dvd-rommen

- 1 Isæt User Software and Manuals DVD-ROM (DVD med brugersoftware og vejledninger) i din computer.
- 2 Klik på [Manuals] (Vejledninger).
- 3 Klik på [e-Manual].

† Afhængigt af det operativsystem du bruger, vises en meddelelse om sikkerhedsbeskyttelse.

† Hvis User Software and Manuals DVD-ROM (DVD med brugersoftware og vejledninger) allerede sidder i computeren, og [Manuals] (Vejledninger) ikke vises, skal du fjerne dvd-rommen og sætte den i igen.

Tilslutning af netledningen og AKTIVERING af maskinen

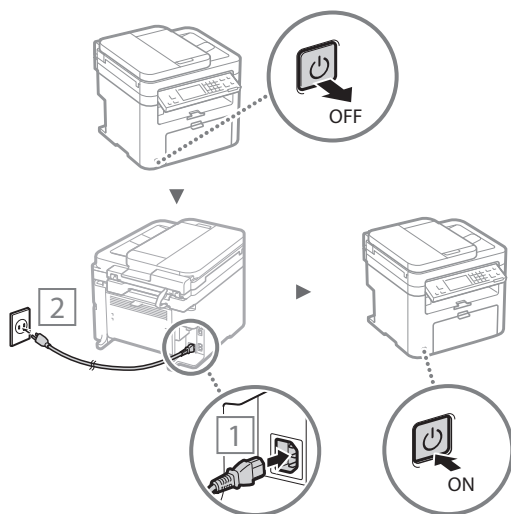

Tilslut ikke USB-kablet endnu. Tilslut det, når du installerer softwaren.

Angivelse af startindstillingerne

Følg instruktionerne på skærmen, indstil sprog og klokkeslæt. Få oplysninger om, hvordan du navigerer i menuen, og hvordan du angiver numrene, under "Navigation i menuen og tekstindlæsningsmetode" (S.82).

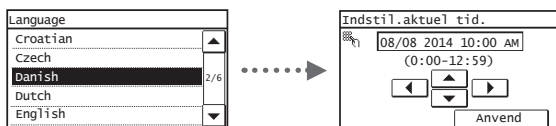

Valg af metode til at slutte maskinen til computeren

● Forbindelse med kablet LAN

Du kan slutte maskinen til computeren via en kablet router. Brug LAN-kablerne til at slutte maskinen til den kablede router (adgangspunkt).

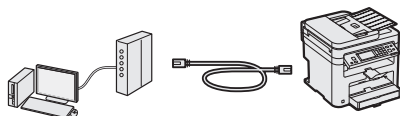

† Sørg for, at der er en ledig port til i routeren til tilslutning af maskinen og computeren.

† Sørg for at have et snoet kabel i klasse 5 eller højere som LAN-kabel klar.

● Forbindelse via USB-kabel

Du kan slutte maskinen til computeren med et USB-kabel.

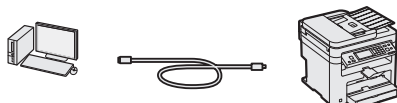

† Sørg for, at det USB-kabel, du bruger, har følgende mærke.



● Forbindelse via et trådløst LAN (kun MF229dw/MF217w)

Du kan slutte maskinen til computeren via en trådløs router*. Da forbindelsen er trådløs, skal der ikke bruges LAN-kabler.

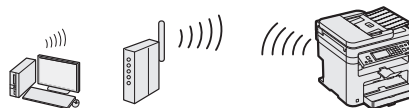

* Der kræves en trådløs router (adgangspunkt), som understøtter IEEE802.11b/g/n.

Hvis du ikke ved, om din router er kablet eller trådløs: Se den vejledning, der fulgte med netværksenheten, eller kontakt producenten.

Vælg af forbindelsesmetoden: Via trådløst LAN eller med en anden metode

● MF229dw/MF217w

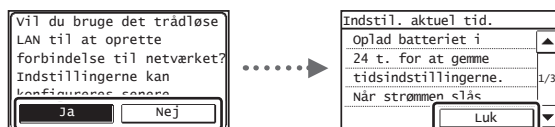

Ja

Slut til computeren med det samme via et trådløst LAN
 Start i trin 4 i "Indstilling af trådløst LAN" i Guide til indstilling af trådløst LAN.

Nej

Slut til computeren via et kablet LAN
 Fortsæt til "Forbindelse med et kablet LAN" (P.84).
Slut til computeren via et USB-kabel
 Fortsæt til "Forbindelse via USB-kabel" (P.84).

● MF226dn/MF216n

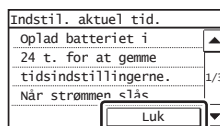

Slut til computeren via et kablet LAN
 Fortsæt til "Forbindelse med et kablet LAN" (P.84).

Slut til computeren via et USB-kabel
 Fortsæt til "Forbindelse via USB-kabel" (P.84).

Forbindelse med et kablet LAN

1 Tilslut LAN-kablet.

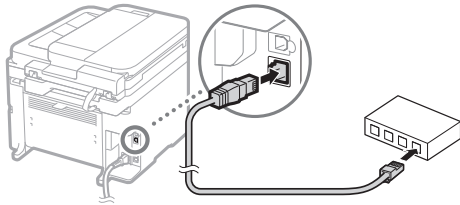

IP-adressen vil automatisk blive konfigureret om 2 minutter. Hvis du vil indstille IP-adressen manuelt, skal du se følgende punkter.

- ⊕ e-Manual "Netværk" ▶ "Tilslutning til et netværk" ▶ "Angivelse af IP-adresser"

2 Installer driveren og softwaren med User Software and Manuals DVD-ROM (DVD med brugersoftware og vejledninger).

- ⊕ Se "Flere oplysninger om installationsprocedurerne:" (P.85).
- ⊕ Fortsæt til "Indstilling af papirformat og -type" (P.84).

Forbindelse via USB-kabel

Tilslut USB-kablet efter, du har installeret MF-driverne og MF Toolbox.

BEMÆRK!

- Se MF Driver Installation Guide (Installationsvejledning til MF-drivere), hvis du tilsluttede USB-kablet, inden du installerede MF-drivere.

1 Installer driveren og softwaren med User Software and Manuals DVD-ROM (DVD med brugersoftware og vejledninger).

- ⊕ Se "Flere oplysninger om installationsprocedurerne:" (P.85).

2 Tilslut USB-kablet.

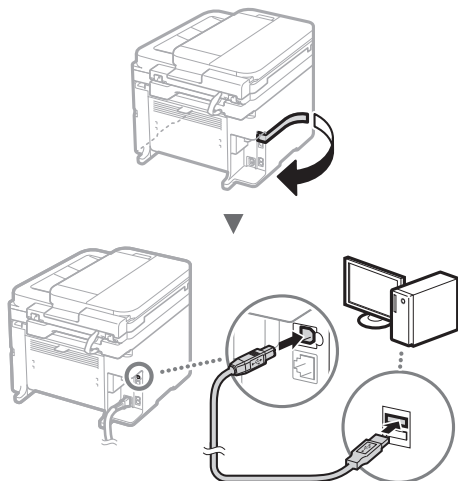

- ⊕ Fortsæt til "Indstilling af papirformat og -type" (P.84).

Indstilling af papirformat og -type

Følg instruktionerne på skærmen, og indstil papirformat og papirtype.

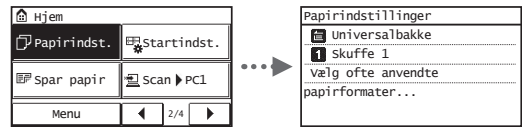

Angivelse af startindstillinger for fax og tilslutning af en telefonledning

1 Angiv startfaxindstillingerne.

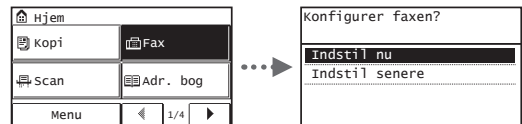

Følg "Opstartsguide for fax" for at angive et faxnummer, et enhedsnavn og en modtagestatus. Du kan finde flere oplysninger om modtagestatus i e-Manual.

- ⊕ e-Manual "Brug af fax" ▶ "Konfiguration af startindstillingerne for faxfunktioner" ▶ "Fastlæggelse af hvilken faxmodtagetilstand der skal bruges"

Sådan anvendes et brugernavn

Når du sender et dokument, udskrives de afsenderoplysninger, du registrerede, på modtagerens papir.

2 Tilslut en telefonledning.

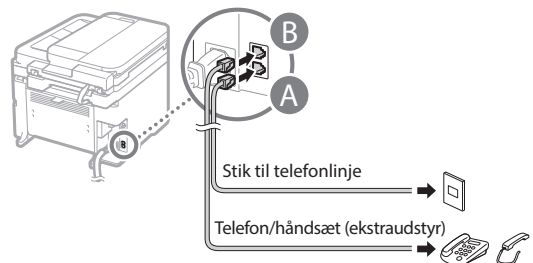

Når <Tilslut telefonlinje> vises på displayet, skal du tilslutte telefonledningen som på illustrationen.

Når du installerer håndsettet (ekstraudstyr):

Du kan finde flere oplysninger i den vejledning, der følger med håndsettet.

3 Afslut Opstartsguide for fax, og genstart maskinen.

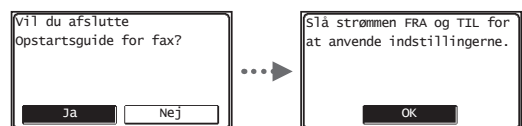

Sluk maskinen, og vent mindst 10 sekunder, før du tænder den igen. Telefonlinjetyperne registreres ikke automatisk. Se i e-Manual, og indstil en telefonlinje manuelt.

- ⊕ e-Manual "Liste over menuen Indstilling" ▶ "Indstillinger for fax" ▶ "Grundlæggende indstillinger" ▶ "Vælg linjetype"

Flere oplysninger om installationsprocedurerne:

Installer driveren og softwaren med User Software and Manuals DVD-ROM (DVD med brugersoftware og vejledninger). Du kan finde flere oplysninger om installationsprocedurerne i MF Driver Installation Guide (Installationsvejledning til MF-drivere).

† Du kan også downloade driveren fra Canons websted.

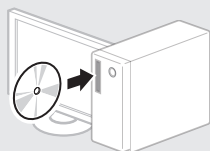

Windows

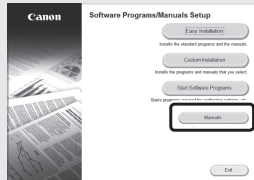

Macintosh



Til Macintosh-brugere:

Den dvd, der fulgte med denne maskine, omfatter muligvis ikke printerdriveren til MacOS. Dette er forskelligt, afhængigt af hvornår du købte maskinen. Find og download den relevante driver på vores Canon-startside. Du kan få yderligere oplysninger om installation eller brug af denne driver ved at se den MF Driver Installation Guide (Installationsvejledning til MF-drivere), der fulgte med den.

Udfør nyttige opgaver

Du kan bruge forskellige funktioner i denne maskine. Følgende funktioner er oversigten over de vigtigste funktioner, som du rutinemæssigt kan bruge.

Kopier

Opkopiering/nedkopiering

Du kan opkopiere og nedkopiere dokumenter i standardformat, så de kopieres på papir i standardformat, eller angive kopiforholdet i procent.

2-sidet kopiering*

Du kan kopiere 1-sidede dokumenter på begge sider af papiret.

Sætsortering

Du kan sortere kopier i sæt i siderækkefølge.

Nedkopieret layout

Du kan nedkopiere flere dokumenter, hvis du vil kopiere dem på et ark.

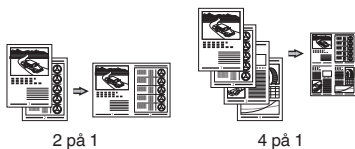

Kopiering af ID-kort

Du kan lave en kopi af et 2-sidet kort på den ene side af et ark papir.

Fax

Afsendelse af et dokument direkte fra en computer (pc-fax)

Ud over normal afsendelse og modtagelse af faxer kan du bruge pc-faxen.

Afsendelse

Du kan registrere faxdestinationer i adressebogen. Du kan angive destinationerne med forskellige metoder, så du kan sende dokumenter hurtigt og nemt.

- Destinationssøgning
- Tastopkaldsknapper
- Kodet opkald
- Destinationsgruppe
- Angivelse fra afsendelsehistorikken
- Rundsending

Modtagelse

- Modtagelse i hukommelsen
Du kan gemme de modtagne dokumenter i hukommelsen. Du kan udskrive de gemte dokumenter når som helst, eller du kan slette dem, hvis du ikke skal bruge dem.

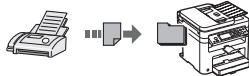

- Fjernmodtager
Hvis der er tilsluttet en ekstern telefon, kan du midt i telefonsamtalen skifte til faxmodtagelsestilstand med det samme ved at kalde op til id-nummeret for faxmodtagelse vha. opkaldstasterne på telefonen.

Udskriv

Opkopiering/nedkopiering under udskrivning

2-sidet udskrift*

Nedkopieret layout

Du kan nedkopiere flere dokumenter, hvis du vil udskrive dem på et ark.



Folderudskrivning*

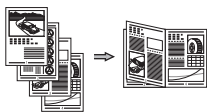

Udskrivning af plakater

Vandmærkeudskrivning

Visning af udskrift før udskrivning

Valg af "Profil"

Netværksindstillinger

Denne maskine leveres med en netværksgrænseflade, så du nemt kan konstruere et netværksmiljø. Du kan udskrive et dokument, bruge pc-faxen og bruge netværksscanning fra alle computere, der er tilsluttet maskinen. Maskinen øger arbejdets effektivitet som delt maskine på kontoret.

Scan

Lagring af dokumenterne med maskinens kontrolpanel

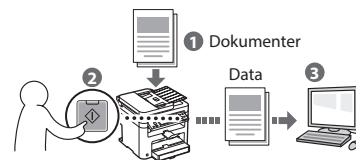

Lagring af dokumenterne med betjening fra en computer

- Scanning med MF Toolbox

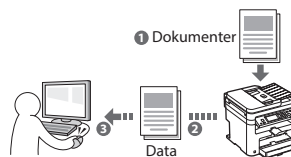

- Scanning fra et program
- Scanning med WIA-driveren**

Brugerinterface til fjernbetjening

Du kan se maskinens tilstand fra computerne på netværket. Du kan få adgang til maskinen og styre job og angive forskellige indstillinger via netværket.

* Kun MF229dw/MF226dn

** Kun Windows/XP/Vista/7/8

Udbedring af papirstop

Når følgende skærbillede vises, er der papirstop i fremføreren eller inden i maskinen. Følg fremgangsmåden på skærbilledet, fjern det fastklemte dokument eller papir. Denne vejledning angiver kun de områder, hvor papirstop forekommer. Du kan finde flere oplysninger om hver enkelt funktion i e-Manual.

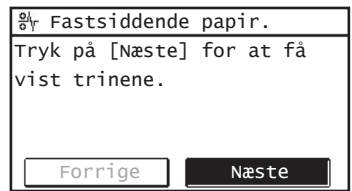

Fremfører



● MF229dw

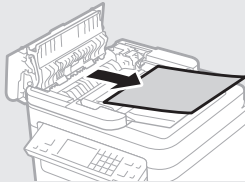

● MF226dn/MF217w/MF216n

Inde i maskinen

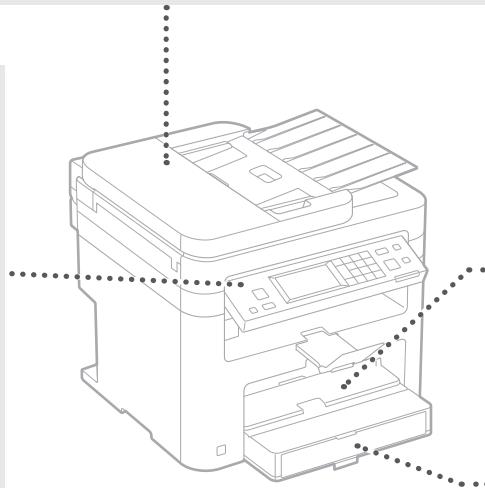
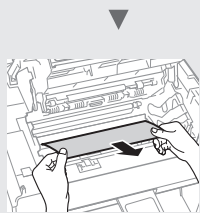
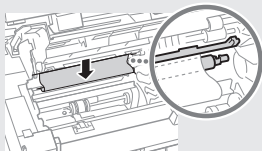
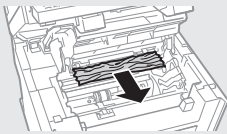
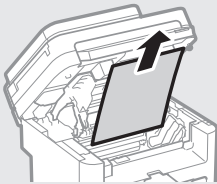

Manuel fremføringsåbning

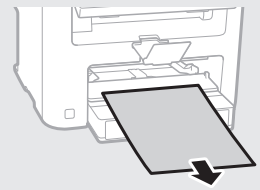

Papirskuffe

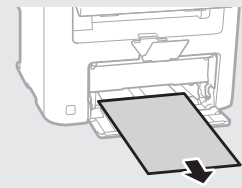

Bageste dæksel (kun MF229dw/MF226dn)

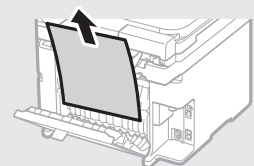

Da

Udskiftning af tonerpatronen

Tonerpatroner er forbrugsmaterialer. Når tonerbeholdningen er meget lav, eller den helt er sluppet op under en jobkørsel, vises en meddelelse på skærmen, eller også kan følgende problemer forekomme. Foretag den relevante handling i forhold til dette.

Når der vises en meddelelse

Når tonerbeholdningen bliver meget lav midt under en jobkørsel, vises en meddelelse på skærmen.

| Meddelelse | Når meddelelsen vises på skærmen | Beskrivelse og løsninger |
|---|---|---|
| <Klargør en patron.> | Når tonerpatronen snart skal udskiftes. | Ryst tonerpatronen for at fordele toneren jævnt i patronen. ⊕ e-Manual "Før udskiftningen af tonerpatronen" Vi anbefaler, at tonerpatronen bliver udskiftet, før der udskrives store mængder dokumenter. ⊕ e-Manual "Sådan udskifter du en tonerpatron" |
| <Patronens resterende mængde er meget lav.> | Når tonerpatronen er opbrugt. | Tonerpatronen er ved at være opbrugt. Ryst tonerpatronen for at fordele toneren jævnt i patronen. ⊕ e-Manual "Før udskiftningen af tonerpatronen" Hvis dette ikke giver en bedre udskriftskvalitet, skal du udskifte tonerpatronen. ⊕ e-Manual "Sådan udskifter du en tonerpatron" Hvis denne meddelelse vises, lagres den indgående fax i hukommelsen uden at blive udskrevet. Derudover udskrives rapporter ikke, også selvom den er indstillet til at blive udskrevet automatisk. Hvis <Fortsæt print når patronen næsten er tom> i <Printindstillinger for modtagelse> er indstillet til <Til>, fortsætter udskrivningen, men der er måske hvide striber eller udtværing på udskriverne. ⊕ e-Manual "Udskriftsrapporter og -lister" ⊕ e-Manual "Liste over menuen Indstilling" |

Når der forekommer hvide striber på de udskrevne sider, eller siderne er delvist falmede:

Når der forekommer hvide striber på de udskrevne sider, eller de er delvist falmede, har tonerpatronen næsten nået slutningen af sin levetid, og det gælder også, selvom der ikke vises en meddelelse på skærmen. Når udskriftskvaliteten ikke længere er acceptabel, kan du se følgende for at få rettet problemet.

Når der forekommer hvide striber på de udskrevne sider, eller de er delvist falmede

Når tonerbeholdningen er meget lav, forekommer der hvide striber på de udskrevne sider, eller de er delvist falmede.

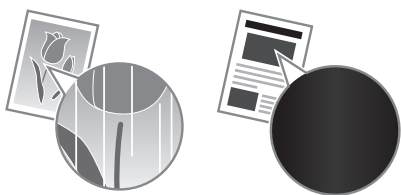

Der vises ingen meddelelse på skærmen, hvis tonerbeholdningen er meget lav. Udskift tonerpatronen, når der forekommer hvide striber på de udskrevne sider, eller de er delvist falmede.

Når dette problem forekommer:

Følg trinnene i proceduren herunder, før tonerpatronen udskiftes. Maskinen bliver ved med at udskrive, indtil der overhovedet ikke er mere toner.

⊕ e-Manual "Før udskiftningen af tonerpatronen"

Når udskriftskvaliteten stadig er uacceptabel:

Hvis problemet fortsætter, efter at du har fulgt trinnene i proceduren herunder, skal du udskifte tonerpatronen.

⊕ e-Manual "Sådan udskifter du en tonerpatron"

Note

Da

Symboler, der anvendes i denne vejledning

ADVARSEL

Angiver en advarsel vedrørende betjening, der kan resultere i personers død eller kvæstelse, hvis de ikke udføres korrekt. Vær altid opmærksom på disse advarsler, når du betjener maskinen.

FORSIGTIG

Dette symbol advarer om, at der er forholdsregler, du skal iagttage i forbindelse med en given handling. Hvis handlingen ikke udføres korrekt, kan det resultere i personskade. Vær altid opmærksom på disse advarsler, når du betjener maskinen.

VIGTIGT

Beskriver driftsbetingelser og -begrænsninger. Sørg for at læse disse punkter grundigt for at betjene maskinen korrekt og for at undgå skade på maskinen eller ejendele.

Da

Taster og knapper i denne vejledning

Følgende symboler og navne på taster er eksempler på, hvordan denne vejledning beskriver kontrolpanelets taster.

- Taster på kontrolpanel: [Tastikon]
Eksempel: 
- Skærm: <Angiv modtager.>
- Knapper og punkter på computerskærmen: [Preferences] (Indstillinger)

Illustrationer og skærme i denne vejledning

Illustrationer og skærme i denne vejledning er fra MF229dw, medmindre andet er angivet.

Vigtige sikkerhedsanvisninger

Læs "Vigtige sikkerhedsanvisninger" i denne vejledning og i e-Manual grundigt, inden du bruger maskinen.

Da disse anvisninger har til hensigt at forhindre skader på brugeren og andre personer eller ødelæggelse af ejendele, skal du altid være opmærksom på disse anvisninger og krav i forbindelse med betjeningen.

Bemærk, at du er ansvarlig for alle skader, der er opstået ved ikke at følge disse anvisninger, ved brug af maskinen til andre formål end hensigten, eller som følge af reparationer eller ændringer, der ikke er foretaget en godkendt Canon-tekniker.

Installation

ADVARSEL

- Installer ikke maskinen i nærheden af brændbare væsker såsom alkoholbaserede produkter eller fortynder. Hvis disse stoffer kommer i kontakt med de elektriske dele inden i maskinen, kan disse stoffer blive antændt og medføre brand eller øge risikoen for elektrisk stød.
- Placer ikke halskæder eller andre metalgenstande eller beholdere fyldt med væsker på maskinen. Hvis fremmedlegemer kommer i kontakt med elektriske dele inden i maskinen, kan det medføre brand eller elektrisk stød.
Hvis nogen af disse stoffer kommer ind i maskinen, skal du med det samme slukke for maskinen og kontakte din lokale Canon-forhandler.
- Må ikke bruges i nærheden af medicinsk udstyr. De radiobølger, som maskinen udsender, kan påvirke det medicinske udstyr, hvilket kan føre til alvorlige ulykker.

FORSIGTIG

- Installer ikke maskinen følgende steder, da dette kan resultere i personskade, brand eller elektrisk stød.
 - Ustabile overflader
 - Steder, der udsættes for voldsomme rystelser
 - Steder, hvor der blokeres for ventilationsåbningerne (for tæt på vægge, senge, tæpper og andre lignende genstande)
 - Et fugtigt eller støvet sted
 - Et sted, der udsættes for direkte sollys eller udendørs
 - Et sted, der udsættes for høje temperaturer
 - I nærheden af åben ild
 - Et sted med dårlig udluftning
- Selvom maskinen genererer ozon under betjeningen, har det ingen effekt på menneskekroppen. Men hvis du skal bruge maskinen over længere perioder, skal du sørge for god udluftning.
- Brug ikke ikke-godkendte kabler til maskinen. Dette kan resultere i elektrisk stød.
- Maskiner med harddisk virker muligvis ikke korrekt, hvis de anvendes i store højder ca. 3.000 meter over havets overflade eller højere.

Strømforsyning

ADVARSEL

- Anvend ikke andre elledninger end den medleverede, da det kan medføre brand eller elektrisk stød.
- Elledningen må ikke bøjes eller modificeres, og du må ikke trække kraftigt i den. Placer ikke tunge genstande på elledningen. Hvis elledningen ødelægges, kan det medføre brand eller elektrisk stød.
- Du må ikke isætte eller trække strømstikket ud med våde hænder, da det kan medføre elektrisk stød.
- Brug ikke forlængerledninger eller multistik med denne maskine. Dette kan medføre brand eller elektrisk stød.
- Du må ikke bundte elledningen eller binde den i en knude, da det kan medføre brand eller elektrisk stød.
- Sæt elledningen helt ind i stikkontakten. Ellers risikerer du brand eller elektrisk stød.
- Fjern strømstikket fra stikkontakten under tordenvejr. Ellers risikerer du brand, elektrisk stød eller fejl på maskinen.

FORSIGTIG

- Brug kun en strømforsyning, som lever op til de krav, der er angivet i denne vejledning. Ellers risikerer du brand eller elektrisk stød.
- Bloker ikke den stikkontakt, maskinen er tilsluttet, så du hurtigt kan trække stikket ud i nødstilfælde.

Håndtering

ADVARSEL

- Prøv ikke at skille maskinen ad eller foretage ændringer på den. Der er komponenter med høje temperaturer og høj spænding inden i maskinen, hvilket kan medføre brand eller elektrisk stød.
- Børn må ikke røre ved eller lege med elledningen, kablerne og de indvendige eller elektriske dele. Dette kan medføre alvorlig personskade.
- Kontakt en autoriseret Canon-forhandler, hvis maskinen laver en usædvanlig lyd, udsender røg, varme eller usædvanlig lugt. Fortsat brug kan medføre brand eller elektrisk stød.
- Anvend ikke brændbare sprays i nærheden af maskinen. Hvis brændbare væsker kommer i kontakt med elektriske dele inden i maskinen, kan det medføre brand eller elektrisk stød.

⚠ FORSIGTIG

- For din egen sikkerheds skyld skal du trække netledningen ud, hvis maskinen ikke skal bruges i længere tid.
- Vær forsigtig, når du åbner og lukker dæksler, så du ikke kommer til skade med hænderne.
- Hold hænder og tøj væk fra valserne i udskrivningsområdet. Du kan komme til skade, hvis en valse får fat i hænder eller tøj.
- Maskinens inderside og udgangsbakken er varm under og lige efter brug. Undgå kontakt med disse områder for at undgå forbrændinger. Udskrevet papir kan også være varmt lige efter udskrivning, så vær forsigtig, når du fjerner det. Ellers kan det medføre forbrændinger.

Vedligeholdelse og eftersyn

⚠ ADVARSEL

- Sluk for maskinen, og tag strømstikket ud, inden maskinen rengøres. Ellers risikerer du brand eller elektrisk stød.
- Træk strømstikket ud af stikkontakten, og rengør området omkring strømstikkets metalstifter og stikkontakten med en tør klud, for at fjerne alt støv og snavs. Fugtigt, ophobet støv kan forårsage kortslutning eller brand.
- Brug en fugtig, hårdt opvredet klud til at rengøre maskinen. Brug kun vand. Brug ikke alkohol, benzen, fortynder eller andre brændbare væsker. Hvis disse væsker kommer i kontakt med elektriske dele inde i maskinen, kan det medføre brand eller elektrisk stød.
- Tjek jævnligt strømledningen og -stikket for skader. Tjek maskinen for rust, buler, ridser, revner eller overdreven varmeproduktion. Brug af udstyr, der er dårligt vedligeholdt, kan medføre brand eller elektrisk stød.

Forbrugsmaterialer

⚠ ADVARSEL

- Brugte tonerpatroner må ikke bortskaffes i åben ild. Dette kan antænde toneren og føre til forbrændinger eller brand.
- Hvis du ved et uheld kommer til at spilde eller sprøjte med toner, skal du tørre den løse toner op med en fugtig, blød klud og undgå at indånde tonerstøv. Brug aldrig en støvsuger til at opsamle løs toner. Dette kan forårsage fejlfunktion i støvsugeren eller resultere i en støvekspllosion på grund af den statiske ladning.

⚠ FORSIGTIG

- Tonerpatroner og andre forbrugsmaterialer opbevares utilgængeligt for små børn. Hvis du indtager toner, skal du øjeblikkeligt søge læge.
- Skil ikke tonerpatronen ad. Toneren kan drysse og komme ind i øjnene eller munden. Hvis du får toner i øjnene eller munden, skal du straks vaske dig med koldt vand og kontakte en læge.
- Hvis patronen lækker toner, skal du undgå at indånde det og undgå, at det kommer i kontakt med huden. Hvis du får toner på huden, skal du straks vaske dig med sæbe. Hvis du indånder toner, eller huden bliver irriteret efter kontakt med toner, skal du straks kontakte en læge.

Andre

⚠ ADVARSEL

- Hvis du har pacemaker:
Denne maskine genererer et svagt magnetfelt. Hvis du føler dig utilpas, skal du gå væk fra maskinen, og straks kontakte din læge.

Juridiske meddelelser

Produktets navn

Sikkerhedsbestemmelserne kræver, at produktets navn bliver registreret. I visse områder, hvor produktet sælges, kan følgende navn(e) i parentes () registreres i stedet for.

MF229dw (F167102)

MF226dn (F167102)

MF217w (F167302)

MF216n (F167302)

Juridiske begrænsninger i anvendelsen af produktet og billeder

Det kan være forbudt ved lov at anvende produktet til at scanne, udskrive eller på anden måde reproducere visse dokumenter samt anvende billeder, der er scannet, udskrevet eller på anden måde gengivet ved hjælp af produktet. Dette kan medføre strafferetsligt eller civilretsligt erstatningsansvar. En liste over disse dokumenter vises nedenfor. Listen er ikke udtømmende. Listen er udelukkende vejledende. Hvis du er usikker på lovligheden af at anvende produktet til at scanne, udskrive eller på anden måde gengive et bestemt dokument og/eller anvendelsen af de scannede udskrevne eller på anden måde gengivne billeder, skal du søge juridisk bistand eller vejledning.

- Pengesedler
- Rejsechecks
- Postanvisninger
- Fødevaremærker
- Kvitteringer for deponering
- Pas
- Frimærker (gyldige eller ugyldige)
- Immigrationspapirer
- Identifikationsskilte eller distinktioner
- Udenlandske skattebeviser og -papirer (gyldige eller ugyldige)
- Visse militærtjeneste- eller sessionspapirer
- Obligationer eller andre gældsbeviser
- Checks eller anvisninger udstedt af offentlige kontorer
- Aktiebrev
- Registreringsattester til køretøjer og adkomstdokumenter
- Ophavsretligt beskyttet materiale uden tilladelse fra ejeren af ophavsretten

Der er lagt store anstrengelser i at sikre, at vejledningerne til maskinen er fri for unøjagtigheder og udeladelser. Vi forbedrer dog løbende vore produkter, så hvis du har behov for nøjagtige specifikationer, bedes du kontakte Canon.

Informatie over de meegeleverde handleidingen

① Aan de slag (deze handleiding):

Lees deze handleiding eerst. In deze handleiding worden de installatie van de machine, de instellingen en waarschuwingen beschreven. Lees deze handleiding voordat u de machine gaat gebruiken.

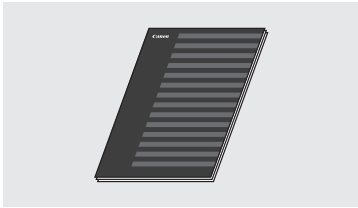

② Handleiding voor draadloze LAN-instelling (MF229dw/MF217w):

Lees deze handleiding samen met de handleiding Aan de slag. In deze handleiding worden de procedures voor het instellen van het draadloze LAN beschreven en wordt besproken wat de oorzaak is van problemen die zich bij het uitvoeren van deze procedures kunnen voordoen. Tevens wordt aangegeven hoe u deze problemen kunt aanpakken. Lees deze handleiding voordat u de machine gaat gebruiken.



③ Installatiehandleiding MF-stuurprogramma (User Software and Manuals DVD-ROM (Dvd met gebruikerssoftware en handleidingen)):

Lees nu deze handleiding. In deze handleiding wordt de installatie van de software beschreven.



④ e-Handleiding (User Software and Manuals DVD-ROM (Dvd met gebruikerssoftware en handleidingen)):

Lees de hoofdstukken die voor u van toepassing zijn. De e-Handleiding is ingedeeld op onderwerp zodat u de gewenste informatie eenvoudig kunt vinden.

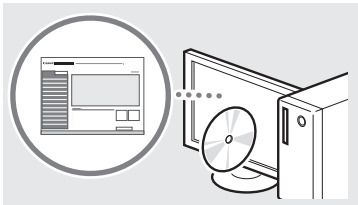

Navigeren in het menu en tekstinvoermethode

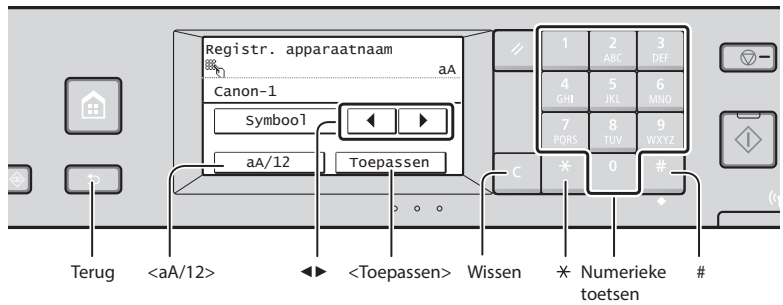

Navigeren in het menu

Items selecteren

Tik op een item om het te selecteren. Druk op om terug te gaan naar het vorige scherm.

Instellingen bevestigen

Tik op het item. Als <Toepassen> wordt weergegeven, moet u echter hierop klikken.

Tekstinvoermethode

Invoermodus wijzigen

Tik op <aA/12> om de invoermodus te wijzigen. U kunt ook op drukken om de invoermodus te wijzigen.

| Invoermodus | Beschikbare tekst |
|-------------|--|
| <aA> | Alfabet (hoofdletters en kleine letters) en symbolen |
| <12> | Cijfers |

| | Invoermodus: <aA> | Invoermodus: <12> |
|--|---|--------------------|
| | @ . - _ / | 1 |
| | ABCabc | 2 |
| | DEFdef | 3 |
| | GHIghi | 4 |
| | JKLjkl | 5 |
| | MNOmno | 6 |
| | PQRSpqrs | 7 |
| | TUVtuv | 8 |
| | WXYZwxyz | 9 |
| | (niet beschikbaar) | 0 |
| | (spatie) - . * # ! , ; : ^ ` _ = / ' ? \$ @ % & + \ ^ () [] { } < > | (niet beschikbaar) |

Tekst, symbolen en nummers invoeren

Voer gegevens in met de numerieke toetsen of .

De cursor verplaatsen (een spatie invoeren)

Tik op <<> of <>> om de cursor te verplaatsen. Als u een spatie wilt invoeren, verplaatst u de cursor naar het einde van de tekst en tikt u op <>>.

Tekens verwijderen

Verwijder tekens met . Als u ingedrukt houdt, worden alle tekens verwijderd.

De e-Handleiding openen vanaf de dvd-rom

- Plaats de User Software and Manuals DVD-ROM (Dvd met gebruikerssoftware en handleidingen) in uw computer.
- Klik op [Manuals] (Handleidingen).
- Klik op [e-Manual] (e-Handleiding).

† Afhankelijk van het besturingssysteem dat u gebruikt, wordt er een beveiligingswaarschuwing weergegeven.

† Als de User Software and Manuals DVD-ROM (Dvd met gebruikerssoftware en handleidingen) al in uw computer is geplaatst en [Manuals] (Handleidingen) niet wordt weergegeven, verwijdert u de dvd-rom en plaatst u deze opnieuw.

Het netsnoer aansluiten en de machine INSCHAKELEN

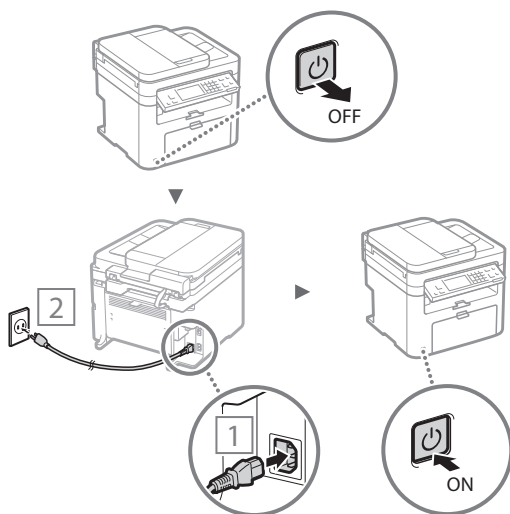

- Sluit de USB-kabel nog niet aan. Sluit deze aan wanneer u de software installeert.

De begininstellingen opgeven

Volg de instructies op het scherm; stel de taal en tijd in. Zie "Navigeren in het menu en tekst invoermethode" (pag.92) voor meer informatie over het navigeren in het menu en het invoeren van cijfers.

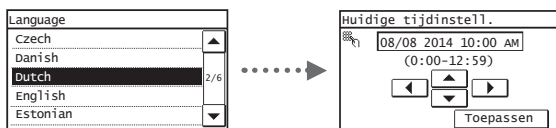

Kiezen hoe de machine met de computer wordt verbonden

● Verbinding maken via een bekabeld LAN

U kunt de machine met de computer verbinden via een bekabelde router. Sluit de machine met de LAN-kabels op de bekabelde router (toegangspunt) aan.

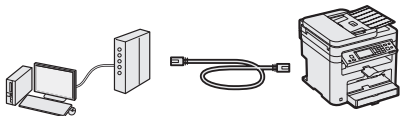

† Controleer of er een poort in de router beschikbaar is om de machine en de computer aan te sluiten.

† Houd een UTP-kabel (Cat.5 of hoger) bij de hand.

● Verbinden via een USB-kabel

U kunt de machine met de computer verbinden via een USB-kabel.

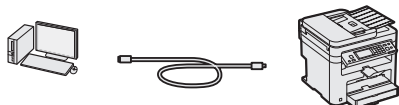

† Gebruik alleen een USB-kabel met het volgende symbol.



● Verbinding maken via een draadloos LAN (alleen MF229dw/MF217w)

U kunt de machine met de computer verbinden via een draadloze router*. Aangezien het om een draadloze verbinding gaat, hebt u geen LAN-kabels nodig.



* Hiervoor is een draadloze router (toegangspunt) met ondersteuning voor IEEE802.11b/g/n vereist.

Doe het volgende als u niet zeker weet of u een draadloze of bekabelde router gebruikt:

Raadpleeg de instructiehandleiding bij het gebruikte netwerkapparaat of neem contact op met de fabrikant.

Kiezen hoe de machine wordt verbonden: via draadloos LAN of op een andere manier

● MF229dw/MF217w



Ja

Direct met de computer verbinden via een draadloos LAN

Begin bij stap 4 van "Draadloos LAN instellen" in de Handleiding voor draadloos LAN-instelling.

Nee

Aansluiten op de computer via een bekabeld LAN

Ga naar "Verbinding maken via een bekabeld LAN" (pag.94).

Verbinden met de computer via een USB-kabel

Ga naar "Verbinden via een USB-kabel" (pag.94).

● MF226dn/MF216n

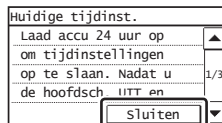

Aansluiten op de computer via een bekabeld LAN

Ga naar "Verbinding maken via een bekabeld LAN" (pag.94).

Verbinden met de computer via een USB-kabel

Ga naar "Verbinden via een USB-kabel" (pag.94).

Verbinding maken via een bekabeld LAN

1 Sluit de LAN-kabel aan.

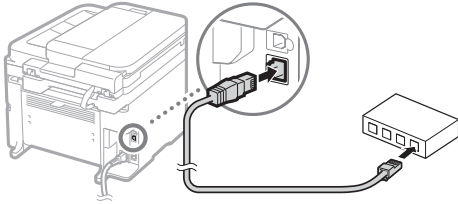

Het IP-adres wordt na 2 minuten automatisch geconfigureerd. Raadpleeg de volgende onderwerpen als u het IP-adres handmatig wilt instellen.

- ⊕ e-Handleiding "Netwerk" ► "Verbinding maken met een netwerk" ► "IP-adressen instellen"

2 Installeer het stuurprogramma en de software met de User Software and Manuals DVD-ROM (Dvd met gebruikerssoftware en handleidingen).

- ⊕ Zie "Voor meer informatie over de installatieprocedures:" (pag.95).
- ⊕ Ga naar "Papierformaat en type papier instellen" (pag.94).

Verbinden via een USB-kabel

Sluit de USB-kabel aan nadat u de MF-stuurprogramma's en MF Toolbox hebt geïnstalleerd.

OPMERKINGEN

- Raadpleeg de Installatiehandleiding MF-stuurprogramma als u de USB-kabel hebt aangesloten voordat u de MF-stuurprogramma's hebt geïnstalleerd.

1 Installeer het stuurprogramma en de software met de User Software and Manuals DVD-ROM (Dvd met gebruikerssoftware en handleidingen).

- ⊕ Zie "Voor meer informatie over de installatieprocedures:" (pag.95).

2 Sluit de USB-kabel aan.

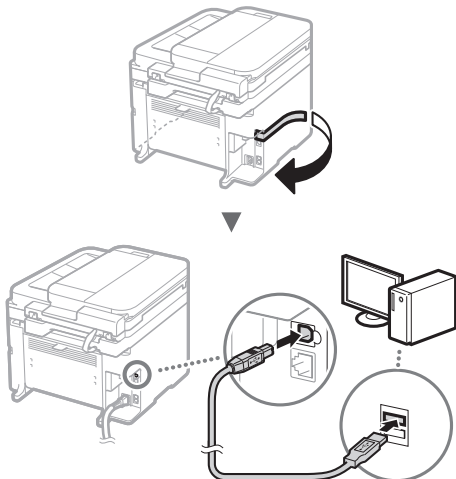

- ⊕ Ga naar "Papierformaat en type papier instellen" (pag.94).

Papierformaat en type papier instellen

Stel het papierformaat en de papiersoort in volgens de instructies op het scherm.

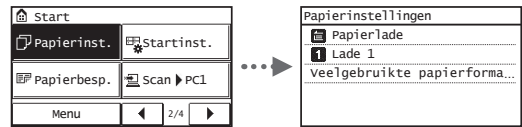

De beginfaxinstellingen opgeven en een telefoonkabel aansluiten

1 Geef de begininstellingen voor faxgebruik op.

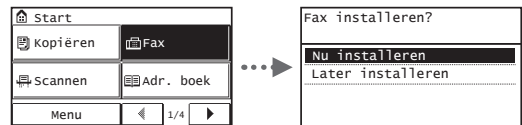

Volg de "Faxinstallatiegids" om een faxnummer, apparaatnaam en ontvangstmodus op te geven. Zie de e-Handleiding voor meer informatie over de ontvangstmodus.

- ⊕ e-Handleiding "Faxen" ► "Begininstellingen configureren voor faxfuncties" ► "Bepalen welke faxontvangstmodus u wilt gebruiken"

Procedure voor het gebruiken van een gebruikersnaam

Wanneer u een document verzendt, wordt de afzenderinformatie die u hebt opgeslagen, afgedrukt op het papier van de ontvanger.

2 Sluit het telefoonsnoer aan.

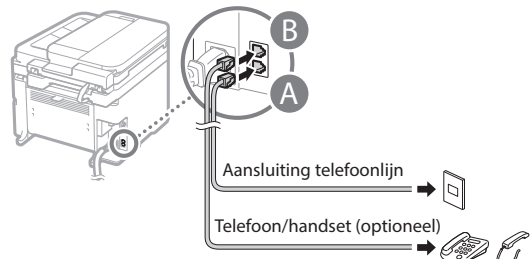

Als <Sluit tel.lijn aan.> wordt weergegeven op het display, sluit u de telefoonkabel aan op de manier die in de afbeelding wordt aangegeven.

De optionele handset installeren:

Raadpleeg de handleiding die bij de handset is geleverd voor meer informatie.

3 Sluit de Faxinstallatiegids en start de machine opnieuw.

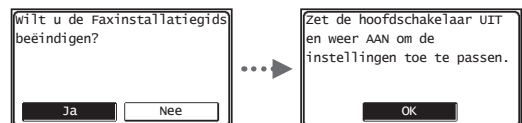

Schakel het apparaat uit en wacht minimaal 10 seconden voordat u het weer inschakelt. Het type van de telefoonlijn wordt niet automatisch vastgesteld. Raadpleeg de e-Handleiding en stel handmatig een telefoonlijn in.

- ⊕ e-Handleiding "Overzicht van menuopties" ► "Faxinstellingen" ► "Basisinstellingen" ► "Selecteer type lijn"

Voor meer informatie over de installatieprocedures:

Installeer het stuurprogramma en de software met de User Software and Manuals DVD-ROM (Dvd met gebruikerssoftware en handleidingen). Raadpleeg de Installatiehandleiding MF-stuurprogramma voor meer informatie over de installatieprocedures.

† U kunt het stuurprogramma ook downloaden van de Canon-website.

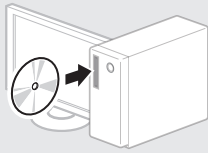

Windows

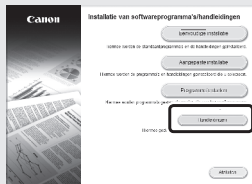

Macintosh



Voor gebruikers van Macintosh:

Het kan zijn dat de DVD-ROM die bij deze machine is geleverd, geen printerstuurprogramma voor MacOS bevat. Dit hangt af van de datum waarop u de machine hebt aangeschaft. Zoek het juiste stuurprogramma op de website van Canon en download het. Raadpleeg de bij het stuurprogramma geleverde Installatiehandleiding MF-stuurprogramma voor meer informatie over de installatie of het gebruik van het programma.

Nuttige taken uitvoeren

U kunt diverse functies gebruiken op deze machine. In het volgende overzicht worden de hoofdfuncties weergegeven die u kunt gebruiken.

Kopiëren

Vergrote/verkleinde kopieën

U kunt documenten van standaardformaat vergroten of verkleinen om te kopiëren op papier van standaardformaat of u kunt de kopieerverhouding opgeven als percentage.

Dubbelzijdig kopiëren*

U kunt enkelzijdige documenten afdrukken op beide zijden van het papier.

Sorteren

U kunt kopieën sorteren in sets en op paginavolgorde.

Verkleinde indeling

U kunt meerdere documenten verkleinen zodat ze op één vel kunnen worden gekopieerd.



Identiteitskaart kopiëren

U kunt een dubbelzijdige kaart op één zijde van een vel papier kopiëren.

Faxen

Een document rechtstreeks vanaf een computer verzenden (faxen vanaf de pc)

Naast het normaal verzenden en ontvangen van faxen, kunt u de functie voor faxen vanaf de pc gebruiken.

Verzenden

U kunt faxbestemmingen in het adresboek opslaan. U kunt de bestemmingen op verschillende manieren opgeven, zodat u snel en eenvoudig documenten kunt verzenden.

- Bestemming zoeken
- Sneltoetsen
- Verkort kiezen
- Bestemmingsgroep
- Opgeven vanuit de verzendhistorie
- Groepsverzending

Ontvangen

● In het geheugen ontvangen
U kunt de ontvangen documenten in het geheugen opslaan. U kunt de opgeslagen documenten op elk gewenst moment afdrukken en (als u ze niet nodig hebt) verwijderen.

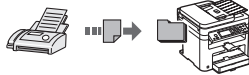

● Ontvangen op afstand
Als een externe telefoon wordt aangesloten, kunt u tijdens een telefoonoproep direct overschakelen naar de faxontvangstmodus door het id-nummer in te voeren voor het ontvangen van faxen met de kiesknoppen van de telefoon.

Afdrukken

Vergroot/verkleind afdrukken

Dubbelzijdig afdrukken*

Verkleinde indeling

U kunt meerdere documenten verkleinen zodat ze op één vel kunnen worden afgedrukt.



Brochure afdrukken*

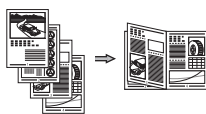

Poster afdrukken

Afdrukken met watermerk

Een voorbeeld weergeven vóór het afdrukken

Een "profiel" selecteren

Netwerkinstellingen

De machine is voorzien van een netwerkinterface waarmee u eenvoudig een netwerkomgeving kunt maken. U kunt documenten afdrukken, de functie voor faxen vanaf pc gebruiken en de netwerkscan gebruiken vanaf alle computers die zijn aangesloten op de machine. De machine ondersteunt netwerkfuncties zodat u de efficiëntie kunt vergroten door de machine te delen in het kantoor.

Scannen

De documenten opslaan via het bedieningspaneel van de machine

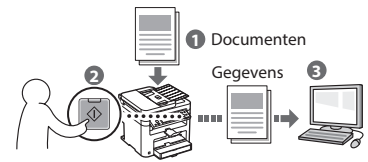

Documenten opslaan met bewerkingen op een computer

● Scannen met MF Toolbox

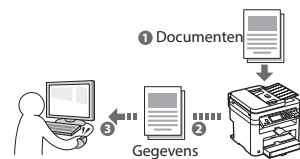

● Scannen vanuit een toepassing

● Scannen met het WIA-stuurprogramma**

UI op afstand

U kunt de status van de machine controleren vanaf de computers op het netwerk. U hebt toegang tot de machine en kunt taken beheren of verschillende instellingen opgeven via het netwerk.

* Alleen MF229dw/MF226dn

** Alleen Windows/XP/Vista/7/8

Papierstoringen verhelpen

Als het volgende scherm wordt weergegeven, is er papier vastgelopen in de documentinvoer of in de machine. Volg de procedure op het scherm om het vastgelopen document of papier te verwijderen. In deze handleiding wordt alleen aangegeven op welke plaatsen papier kan vastlopen. Raadpleeg de e-Handleiding voor meer informatie over elke functie.

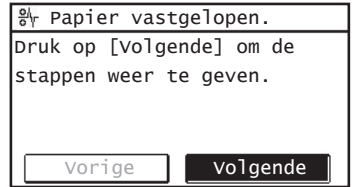

Documentinvoer



● MF229dw

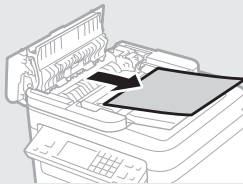

● MF226dn/MF217w/MF216n



Het binnenwerk van de machine

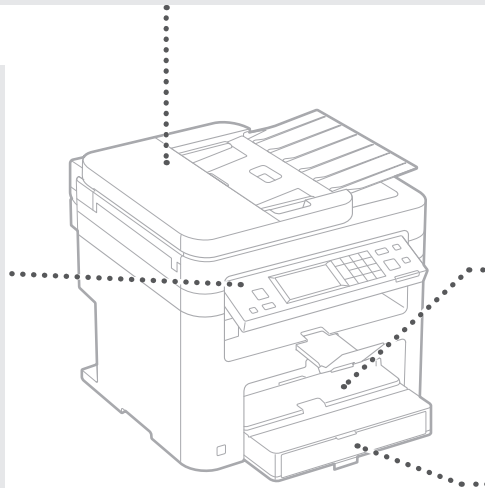
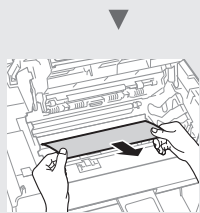
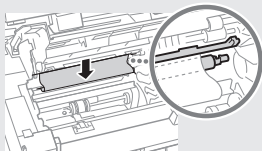
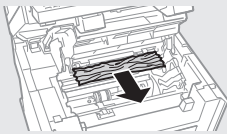
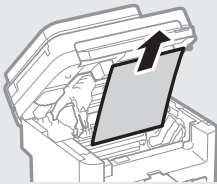

Sleuf voor handmatige invoer

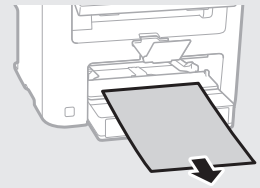

Papierlade

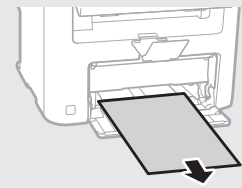

Klep aan de achterzijde (alleen MF229dw/MF226dn)

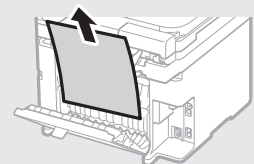

Toner cartridge vervangen

Toner cartridges zijn verbruiksproducten. Wanneer de toner bijna of volledig op raakt tijdens een taakbewerking van deze machine, verschijnt er een bericht op het scherm, of kunnen zich de volgende problemen voordoen. Onderneem de juiste actie hierop.

Wanneer een bericht wordt weergegeven

Wanneer de toner bijna of volledig op raakt tijdens een taakbewerking van deze machine, verschijnt er een bericht op het scherm.

| Bericht | Wanneer het bericht op het scherm wordt weergegeven | Beschrijving en oplossingen |
|---|--|---|
| <Bereid een cartridge voor.> | Wanneer de toner cartridge op korte termijn moet worden vervangen. | Schud de toner cartridge om de toner in de cartridge gelijkmatig te verdelen. ⊕ e-Handleiding "Voordat u de toner cartridge vervangt" We raden u aan om de toner cartridge te vervangen voordat u een groot aantal document gaat afdrukken. ⊕ e-Handleiding "Toner cartridges vervangen" |
| <De hoeveelheid inkt in de cartridge is zeer laag.> | Als de toner cartridge aan vervanging toe is. | De toner cartridge is bijna leeg. Schud de toner cartridge om de toner in de cartridge gelijkmatig te verdelen. ⊕ e-Handleiding "Voordat u de toner cartridge vervangt" Als de afdrukkwaliteit hierdoor niet wordt verbeterd, vervangt u de toner cartridge. ⊕ e-Handleiding "Toner cartridges vervangen" Als dit bericht wordt weergegeven, wordt de inkomende fax in het geheugen opgeslagen zonder te worden afgedrukt. Bovendien worden rapporten mogelijk niet afgedrukt, zelfs als automatisch afdrukken is ingesteld voor rapporten. Als <Doorgaan m. afdr. als cartr. bijna op is> in <RX afdrুকinstellingen> is ingesteld op <Aan>, wordt het afdrukken echter voortgezet, maar kunnen er witte strepen of vlekken op de afdrukken voorkomen. ⊕ e-Handleiding "Rapporten en lijsten afdrukken" ⊕ e-Handleiding "Overzicht van menuopties" |

Wanneer er witte strepen op de afdrukken verschijnen of de afdrukken gedeeltelijk vaag zijn:

Wanneer er witte strepen op de afdrukken voorkomen of als de afdrukken gedeeltelijk vaag zijn, is de toner cartridge bijna op, zelfs als er geen bericht op het scherm verschijnt. Raadpleeg de volgende documentatie wanneer de afdrukkwaliteit onacceptabel wordt om het probleem op te lossen.

Wanneer er witte strepen verschijnen op de afdrukken of als de afdrukken gedeeltelijk vaag zijn

Wanneer de toner bijna op is, verschijnen er witte strepen op de afdrukken of zijn de afdrukken gedeeltelijk vaag.

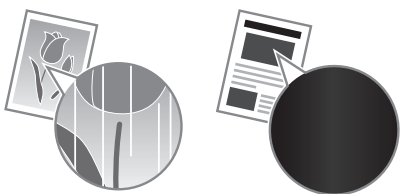

Er verschijnt geen bericht op het scherm als de toner bijna op is. Vervang de toner wanneer er witte strepen op de afdrukken verschijnen of de afdrukken gedeeltelijk vaag zijn.

Wanneer dit probleem zich voordoet:

Volg de stappen in onderstaande procedure voordat u de toner cartridge vervangt. De machine gaat door met afdrukken totdat de toner volledig op is.

⊕ e-Handleiding "Voordat u de toner cartridge vervangt"

Wanneer de afdrukkwaliteit nog steeds onaanvaardbaar is:

Als het probleem zich blijft voordoen nadat u de stappen in onderstaande procedure hebt gevolgd, moet u de toner cartridge vervangen.

⊕ e-Handleiding "Toner cartridges vervangen"

Aantekeningen

NI

Symbolen in deze handleiding

WAARSCHUWING

Geef een waarschuwing aan voor handelingen die lichamelijk letsel tot gevolg kunnen hebben als de handelingen niet juist worden uitgevoerd. Let altijd goed op deze waarschuwingen zodat u het apparaat veilig gebruikt.

VOORZICHTIG

Dit symbool vraagt om extra aandacht voor handelingen die, indien niet correct uitgevoerd, lichamelijk letsel tot gevolg kunnen hebben. Let altijd goed op deze waarschuwingen zodat u het apparaat veilig gebruikt.

BELANGRIJK

Hiermee worden vereisten en beperkingen voor de bediening aangeduid. Lees deze instructies zorgvuldig door zodat u het apparaat op de juiste manier bedient en schade aan het apparaat of eigendommen voorkomt.

Toetsen en knoppen in deze handleiding

Het indrukken van toetsen en knoppen wordt als volgt aangegeven in deze handleiding.

- Toetsen op het bedieningspaneel: [Toetspictogram]
Voorbeeld: 
- Display: <Geef bestemming op.>
- Knoppen en items op het computerscherm: [Preferences]
(Voorkeuren)

Illustraties en schermen in deze handleiding

De illustraties en schermen die in deze handleiding worden gebruikt, zijn afkomstig van MF229dw, tenzij anders aangegeven.

Belangrijke veiligheidsinstructies

Lees de "Belangrijke veiligheidsinstructies" in deze handleiding en in de e-Handleiding zorgvuldig door voordat u de machine gebruikt.

Deze instructies zijn bedoeld om lichamelijk letsel en materiële schade te voorkomen. Houd dus altijd rekening met deze instructies en met de bedieningsvereisten.

U bent verantwoordelijk voor alle schade die voortvloeit uit veronachtzaming van de aanwijzingen in deze handleiding, oneigenlijk gebruik van de machine of wijzigingen of reparaties die niet door een erkend Canon-onderhoudsmonteur zijn uitgevoerd.

Installatie

WAARSCHUWING

- Plaats de machine niet in de buurt van ontvlambare stoffen zoals spiritus of producten op alcoholbasis. Als deze stoffen in aanraking komen met elektrische onderdelen in de machine, kunnen ze vlam vatten en brand veroorzaken of uw risico op elektrische schokken vergroten.
- Plaats geen kettingen of andere metalen voorwerpen of met vloeistof gevulde houders op het apparaat. Als vreemde voorwerpen in aanraking komen met elektrische onderdelen in het apparaat, kan dit leiden tot brand of elektrische schokken.
Als een van deze voorwerpen in het apparaat valt, moet u het apparaat direct uitschakelen en contact opnemen met uw Canon-dealer.
- Gebruik het apparaat niet in de buurt van medische apparatuur. Door dit product gegenereerde radiogolven kunnen medische apparatuur verstoren, wat tot ernstige ongelukken kan leiden.

VOORZICHTIG

- Plaats de machine niet op de volgende locaties. Als u dit wel doet, loopt u het risico van persoonlijk letsel, brand of elektrische schokken.
 - Een wankel oppervlak
 - Een plek die onderhevig is aan uitzonderlijke trillingen
 - Een plek waar de ventilatieopeningen worden geblokkeerd (te dicht bij muren of op een bed, een hoogpolige tapijt of soortgelijke plaatsen)
 - Een vochtige of stoffige locatie
 - Een locatie die is blootgesteld aan direct zonlicht of een plek buitenshuis
 - Een locatie die wordt blootgesteld aan hoge temperaturen
 - Een locatie in de buurt van open vuur
 - Een slecht geventileerde locatie
- De machine genereert tijdens gebruik ozon, maar dit is niet schadelijk voor de gezondheid. Zorg echter voor een goed geventileerde installatieplek als u de machine lang achtereen gaat gebruiken.
- Sluit alleen goedgekeurde kabels op dit apparaat aan. Als u zich niet aan dit voorschrift houdt, loopt u het risico van brand of elektrische schokken.
- Machines met een vaste schijf kunnen op een hoogte van 3.000 meter boven zeeniveau of hoger onjuist functioneren.

Elektrische aansluiting

WAARSCHUWING

- Gebruik uitsluitend het netsnoer dat bij de machine is geleverd, om brand of een elektrische schok te voorkomen.
- Pas het netsnoer niet aan, knik het niet en trek er niet te hard aan. Plaats geen zware voorwerpen op het netsnoer. Als u netsnoer wordt beschadigd, loopt u het risico van brand of elektrische schokken.
- Zorg dat u droge handen hebt wanneer u het netsnoer aansluit of loskoppelt. Als uw handen vochtig zijn, loopt u het risico van een elektrische schok.
- Gebruik geen verlengsnoeren of stekkerdozen bij deze machine. Als u zich niet aan dit voorschrift houdt, loopt u het risico van brand of elektrische schokken.
- Rol het netsnoer tijdens het gebruik niet op en zorg ervoor dat er geen knopen in komen. Dit kan namelijk brand of een elektrische schok veroorzaken.
- Steek de stekker van het netsnoer volledig in het stopcontact. Als u dat niet doet, kan dit brand of een elektrische schok tot gevolg hebben.
- Haal bij onweer de stekker uit het stopcontact. Als u dit niet doet, loopt u het risico van brand, elektrische schokken of storingen.

VOORZICHTIG

- Gebruik alleen een voeding die voldoet aan de spanningsvereisten zoals vermeld in deze handleiding. Als u dat niet doet, kan dit brand of een elektrische schok tot gevolg hebben.
- Zorg dat het stopcontact waarop dit apparaat is aangesloten, vrij toegankelijk is, zodat u de stekker in noodgevallen snel uit het stopcontact kunt verwijderen.

Gebruik

WAARSCHUWING

- Het is niet toegestaan de machine te demonteren of aan te passen. Het binnenwerk van de machine bevat onderdelen die zeer warm zijn of onder hoge spanning staan, wat brand of een elektrische schok tot gevolg kan hebben.
- Zorg dat kinderen het netsnoer, de kabels of interne of elektrische onderdelen van de machine niet aanraken. Dit kan resulteren in lichamelijk letsel.
- Neem contact op met een erkend Canon-dealer als de machine vreemde geluiden maakt, rook of een vreemde geur verspreidt of extreem heet wordt. Als u de machine onder die omstandigheden blijft gebruiken, kan dit brand of een elektrische schok tot gevolg hebben.
- Gebruik geen spuitbussen met ontvlambare stoffen in de buurt van de machine. Als deze stoffen in aanraking komen met elektrische onderdelen in de machine, kan dit brand of een elektrische schok tot gevolg hebben.

⚠️ VOORZICHTIG

- Haal uit veiligheidsoverwegingen de stekker uit het stopcontact als het apparaat langere tijd niet wordt gebruikt.
- Wees voorzichtig bij het openen en sluiten van kleppen en deksels, zodat u uw handen niet bezeert.
- Houd uw handen en kleding uit de buurt van de rollen in het uitvoergebied. Als uw handen of kleding tussen de rollen bekneld raken, kunt u verwond raken.
- Tijdens en onmiddellijk na gebruik zijn het binnenwerk van de machine en de uitvoersleuf extreem heet. Raak deze gebieden niet aan, om brandwonden te voorkomen. Bedrukt papier kan direct na uitvoer ook heet zijn; ga hiermee dus voorzichtig om. Als u dat niet doet, bestaat de kans op brandwonden.

Onderhoud en inspecties**⚠️ WAARSCHUWING**

- Schakel de machine uit en verwijder de stekker uit het stopcontact voordat u begint met schoonmaken. Als u dat niet doet, kan dit brand of een elektrische schok tot gevolg hebben.
- Haal regelmatig de stekker van het netsnoer uit het stopcontact en maak vervolgens de metalen pennen van de stekker en het stopcontact schoon met een droge doek om stof en vuil te verwijderen. Als opgehoopt stof vochtig wordt, loopt u het risico van kortsluiting en brand.
- Reinig het apparaat met een vochtige, goed uitgewrongen doek. Bevochtig reinigingsdoeken alleen met water. Gebruik geen alcohol, benzeen, spiritus of andere ontvlambare stoffen. Als deze stoffen in aanraking komen met elektrische onderdelen in de machine, kan dit brand of een elektrische schok tot gevolg hebben.
- Controleer regelmatig of het netsnoer en de stekker niet beschadigd zijn. Controleer het apparaat op roest, deuken, krassen, scheuren of overmatige warmteontwikkeling. Bij gebruik van slecht onderhouden apparatuur loopt u het risico van brand of elektrische schokken.

Verbruiksartikelen**⚠️ WAARSCHUWING**

- Gooi lege tonercartridges niet in open vuur. Ze kunnen vlam vatten, met als gevolg brand of brandwonden.
- Als u per ongeluk toner morst, veeg het tonerpoeder dan op met een zachte, vochtige doek zonder het in te ademen. Gebruik nooit een stofzuiger om gemorste toner op te ruimen. Anders kan de stofzuiger kapot gaan of er kan een stofexplosie ontstaan door de statische ontlading.

⚠️ VOORZICHTIG

- Zorg ervoor dat tonercartridges en andere verbruiksartikelen buiten het bereik van kinderen worden gehouden. Raadpleeg bij inslikken van toner onmiddellijk een arts of het Nationaal Vergiftigingen Informatie Centrum.
- Haal tonercartridges nooit uit elkaar. De toner kan dan in contact komen met uw ogen en mond. Als de toner in uw ogen of mond komt, moet u deze direct spoelen met koud water en een arts raadplegen.
- Als er toner uit de tonercartridge lekt, zorg dan dat u het tonerpoeder niet inademt en dat het niet op uw huid terechtkomt. Als de toner in aanraking komt met uw huid, moet u de toner onmiddellijk afspoelen met zeep. Als u toner inademt of als uw huid geïrriteerd raakt na blootstelling aan toner, moet u onmiddellijk een arts of antgifcentrum raadplegen.

Overige**⚠️ WAARSCHUWING**

- Als u een pacemaker gebruikt:
Dit apparaat veroorzaakt een gering magnetisch veld. Als u zich tijdens gebruik van deze machine niet goed voelt, houd dan afstand van de machine en neem direct contact op met uw arts.

Productnaam

Veiligheidsvoorschriften vereisen dat de naam van het product wordt geregistreerd. In bepaalde regio's waar het product wordt verkocht, worden in plaats daarvan mogelijk de volgende namen tussen haakjes () geregistreerd.

MF229dw (F167102)

MF226dn (F167102)

MF217w (F167302)

MF216n (F167302)

Wettelijke beperkingen met betrekking tot het gebruik van dit product en het gebruik van afbeeldingen

Het gebruik van dit product voor het scannen, afdrukken of op andere wijze reproduceren kan voor bepaalde documenten en afbeeldingen bij wet verboden zijn en kan leiden tot aansprakelijkheidstelling of strafrechtelijke vervolging. Hieronder wordt een beknopte lijst met dit soort documenten weergegeven. Deze lijst is alleen als voorbeeld bedoeld. Als u twijfelt of het bij wet verboden is een bepaald document met dit product te scannen, af te drukken of op andere wijze te reproduceren en/of een gescande, afgedrukte of op andere wijze gereproduceerde afbeelding te gebruiken, dient u vooraf een juridisch adviseur te raadplegen.

- Papiergeld
- Travellercheques
- Postwissels
- Voedselbonnen
- Depositocertificaten
- Paspoorten
- Postzegels (gestempeld of ongestempeld)
- Immigratiedocumenten
- Identificatiebadges of -insignes
- Accijnszegels (gestempeld of ongestempeld)
- Bepaalde militaire dienst- of oproeppapieren
- Schuldbekentenissen of andere bewijzen van schuldplichtigheid
- Door overheidsinstellingen uitgegeven cheques of wissels
- Aandeelbewijzen
- Autopapieren en eigendomsbewijzen
- Auteursrechtelijk beschermde werken/kunstwerken zonder toestemming van de eigenaar van het auteursrecht

Bij het samenstellen van deze handleidingen is de grootst mogelijke zorgvuldigheid nagestreefd om de handleidingen vrij van onnauwkeurigheden en weglatingen te maken. Omdat wij onze producten echter voortdurend verbeteren, kunt u voor de exacte specificaties het beste contact opnemen met Canon.

Om de medfølgende håndbøkene

① Komme i gang (denne håndboken):

Les denne håndboken først. Denne håndboken beskriver installering av maskinen, innstillingene og en advarsel. Les denne håndboken før du bruker maskinen.

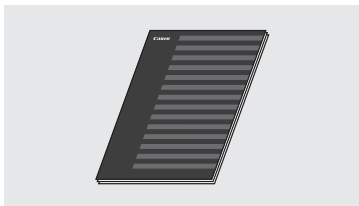

② Innstillingsveiledning for trådløst LAN (MF229dw/MF217w):

Les denne håndboken sammen med Komme i gang. Denne håndboken beskriver oppsettsprosedyrene for trådløst LAN og årsaker til og løsninger for problemer som kan oppstå under oppsettet. Les denne håndboken før du bruker maskinen.



③ MF Driver Installation Guide (Installasjonsguide for MF-driver) (User Software and Manuals DVD-ROM (Brukerprogramvare og veiledninger DVD)):

Les denne håndboken etterpå. Denne håndboken beskriver programvareinstallasjon.



④ Elektronisk håndbok (User Software and Manuals DVD-ROM (Brukerprogramvare og veiledninger DVD)):

Les kapitlet som passer best til behovene du har. Innholdet i Elektronisk håndbok er kategorisert etter emne slik at det er enkelt å finne riktig informasjon.



Navigere i menyen og tekstinnskrivingsmetode

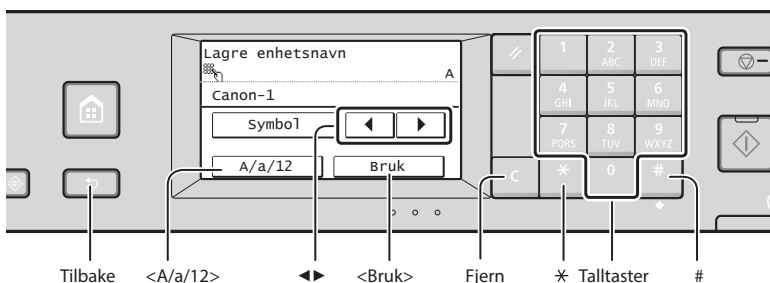

Navigere i menyen

Velge element

Trykk på et element for å velge det. Trykk på **[Tilbake]** for å gå tilbake til det forrige skjermbildet.

Bekreft innstilling

Trykk på elementet. Hvis **<Bruk>** vises, trykker du på **<Bruk>** i stedet.

Tekstinnskrivingsmetode

Endre inntastingsmodus

Trykk på **<A/a/12>** for å endre inntastingsmodusen. Du kan også trykke på ***** for å endre inntastingsmodusen.

| Inntastingsmodus | Tilgjengelig tekst |
|------------------|--|
| <A> <a> | Alfabetet (små og store bokstaver) og symboler |
| <12> | Tall |

| | Inntastingsmodus: <A> | Inntastingsmodus: <a> | Inntastingsmodus: <12> |
|--------|---|-----------------------|------------------------|
| 1 | @ . - _ / | | 1 |
| 2 ABC | ABC | abc | 2 |
| 3 DEF | DEF | def | 3 |
| 4 GHI | GHI | ghi | 4 |
| 5 JKL | JKL | jkl | 5 |
| 6 MNO | MNO | mno | 6 |
| 7 PQRS | PQRS | pqrs | 7 |
| 8 TUV | TUV | tuv | 8 |
| 9 WXYZ | WXYZ | wxyz | 9 |
| 0 | ÆØÅ | æøå | 0 |
| # | (mellomrom) - . * # ! " , ; : ^ ` _ = / ' ? \$ @ % & + \ ^ () [] { } < > | | (Ikke tilgjengelig) |

Skrive inn tekst, symboler og tall

Skriv inn med talltastene eller **#**.

Flytte markøren (legge inn et mellomrom)

Trykk på **<◀>** eller **<▶>** for å flytte markøren. Hvis du vil legge til et mellomrom, flytter du markøren bakerst og trykker på **<▶>**.

Slette tegn

Slett med **C**. Hvis du trykker på og holder nede **C**, slettes alle tegn.

Vise Elektronisk håndbok fra DVD-en

- 1 Sett inn User Software and Manuals DVD-ROM (Brukerprogramvare og veiledninger DVD) i datamaskinen.
- 2 Klikk på [Manuals] (Håndbøker).
- 3 Klikk på [e-Manual] (Elektronisk håndbok).

† Avhengig av hvilket operativsystem du bruker, kan det vises en sikkerhetsbeskyttelsesmelding.

† Hvis User Software and Manuals DVD-ROM (Brukerprogramvare og veiledninger DVD) allerede har blitt satt inn i datamaskinen og [Manuals] (Håndbøker), fjerner du DVD-en og setter den inn igjen.

Koble til strømledningen og slå PÅ maskinen

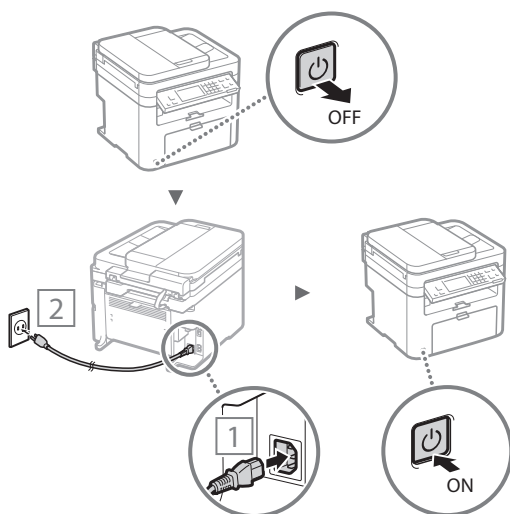

ⓘ Du må ikke koble til USB-kabelen nå. Koble til denne når du installerer programvaren.

Angi oppstartsinnstillingene

Følg instruksjonene på skjermen, og angi språket og klokkeslettet. For informasjon om hvordan du navigerer i menyen og taster inn tall, se "Navigere i menyen og tekstinnskrivingsmetode" (S.102).

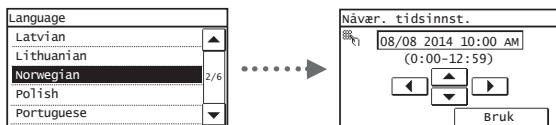

Velge metode for å koble maskinen til datamaskinen

● Koble til via kablet LAN

Du kan koble maskinen til datamaskinen via en kablet ruter. Bruk LAN-kablene til å koble maskinen til den kablede ruter (tilgangspunktet).

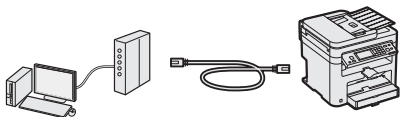

† Sørg for at det er en ledig port i ruter for å koble til maskinen og datamaskinen.

† Ha en LAN-kabel i kategori 5 eller høyere, tvunnet parkabel, klar.

● Koble til via en USB-kabel

Du kan koble maskinen til datamaskinen via en USB-kabel.

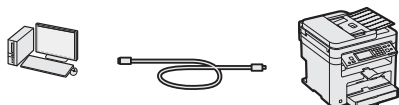

† Kontroller at USB-kabelen du bruker, har følgende merke.



● Koble til via trådløst LAN (bare MF229dw/MF217w)

Du kan koble maskinen til datamaskinen via en trådløs ruter*. Siden den er tilkoblet trådløst, trenger du ingen LAN-kabler.

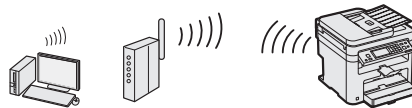

* En trådløs ruter (et tilgangspunkt) som støtter IEEE802.11b/g/n, kreves.

Hvis du ikke er sikker på om ruterer er trådløs eller kablet:

Se instruksjonshåndboken for nettverksenheten, eller kontakt produsenten.

Velge tilkoblingsmetode: Via trådløst LAN eller annen metode

● MF229dw/MF217w

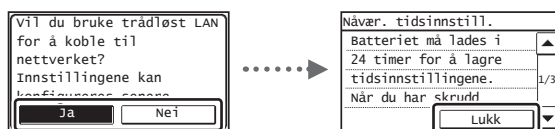

Ja

Koble til datamaskinen via kablet LAN umiddelbart

☑ Start fra trinn 4 under "Angi trådløst LAN" i Innstillingsveiledning for trådløst LAN.

Nei

Koble til datamaskinen via kablet LAN

☑ Fortsett til "Koble til via kablet LAN" (S.104).

Koble til datamaskinen via en USB-kabel

☑ Fortsett til "Koble til via en USB-kabel" (S.104).

● MF226dn/MF216n

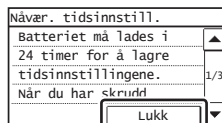

Koble til datamaskinen via kablet LAN

☑ Fortsett til "Koble til via kablet LAN" (S.104).

Koble til datamaskinen via en USB-kabel

☑ Fortsett til "Koble til via en USB-kabel" (S.104).

No

Koble til via kablet LAN

1 Koble til LAN-kabelen.

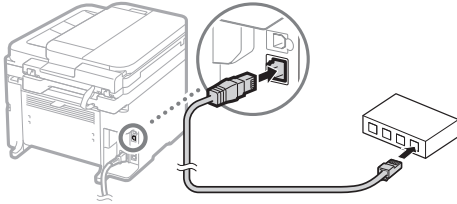

IP-adressen konfigureres automatisk om 2 minutter. Hvis du vil angi IP-adressen manuelt, kan du se følgende punkter.

- ➔ Elektronisk håndbok "Nettverk" ► "Koble til et nettverk" ► "Angi IP-adresse"

2 Installer driveren og programvaren fra User Software and Manuals DVD-ROM (Brukerprogramvare og veiledninger DVD).

- ➔ Se "For detaljer om installasjonsprosedyrene:" (S.105).
- ➔ Fortsett til "Angi papirformat og -type" (S.104).

Koble til via en USB-kabel

Koble til USB-kabelen etter du har installert MF-driverne og MF Toolbox.

Obs!

- Hvis du koblet til USB-kabelen før du installerer MF-driverne, henviser du til MF Driver Installation Guide (Installasjonsguide for MF-driver).

1 Installer driveren og programvaren fra User Software and Manuals DVD-ROM (Brukerprogramvare og veiledninger DVD).

- ➔ Se "For detaljer om installasjonsprosedyrene:" (S.105).

2 Koble til USB-kabelen.

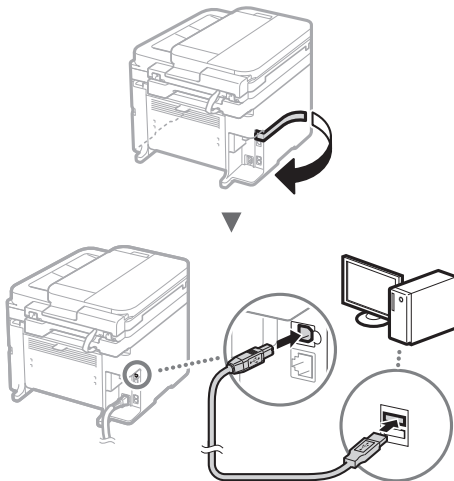

- ➔ Fortsett til "Angi papirformat og -type" (S.104).

Angi papirformat og -type

Følg instruksjonene på skjermen, og angi papirformat og -type.

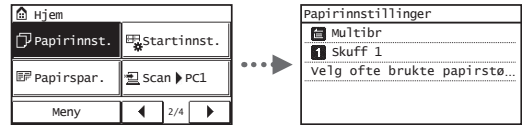

Angi oppstartsinnstillinger for faks og koble til en telefonkabel

1 Angi oppstartsinnstillingene for faks.

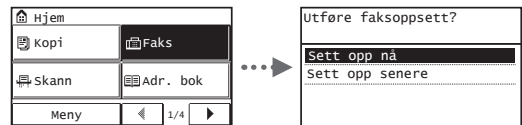

Følg "Faks oppsettguide" for å angi et faksnummer, et enhetsnavn og en mottaksmodus. Hvis du vil ha mer informasjon om mottaksmodusen, kan du se Elektronisk håndbok.

- ➔ Elektronisk håndbok "Faksing" ► "Konfigurere innledende innstillinger for faksfunksjoner" ► "Bestemme hvilken faks mottaksmodus du vil bruke"

Slik bruker du et brukernavn

Når du sender et dokument, skrives avsenderinformasjonen du har registrert, ut på papiret hos mottakeren.

2 Koble til en telefonledning.

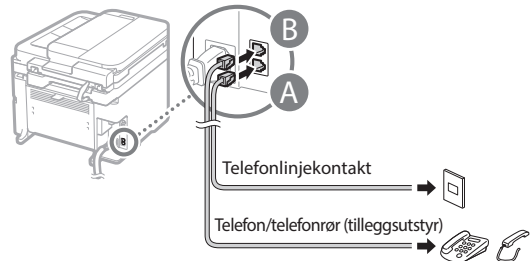

Når <Koble til telefonlinje.> vises på displayet, kobler du til telefonledningen som vist på illustrasjonen.

Når telefonrøret (tilleggsutstyr) monteres:

Se håndboken som fulgte med telefonrøret, for å få mer informasjon.

3 Avslutt Faks oppsettguide, og start deretter maskinen på nytt.

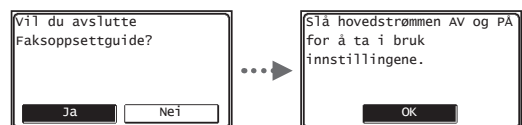

Slå av maskinen, og vent i minst 10 sekunder før du slår den på igjen. Telefonlinjetypene påvises ikke automatisk. Se Elektronisk håndbok, og angi en telefonlinje manuelt.

- ➔ Elektronisk håndbok "Innstillingsmenyliste" ► "Faksinnstillinger" ► "Basisinnstillinger" ► "Velg linjetype"

For detaljer om installasjonsprosedyrene:

Installer driveren og programvaren fra User Software and Manuals DVD-ROM (Brukerprogramvare og veiledninger DVD). Hvis du vil se detaljerte installeringsprosedyrer, kan du se MF Driver Installation Guide (Installasjonsguide for MF-driver).

† Du kan også laste ned driveren fra Canon-websiden.

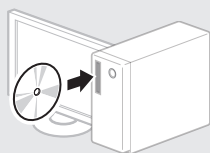

Windows

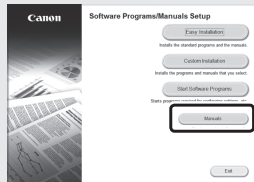

Macintosh



For Macintosh-brukere:

DVD-ROM-en som følger med denne maskinen, har kanskje ikke skriverdriveren for Mac OS inkludert. Dette kan variere, alt etter når du kjøper maskinen. Du kan finne og laste ned riktig driver på Canons hjemmeside. For mer informasjon om hvordan du installerer eller bruker driveren, se MF Driver Installation Guide (Installasjonsguide for MF-driver) som følger med.

No

Du kan bruke forskjellige funksjoner på denne maskinen. Følgende oversikt viser hovedfunksjoner som ofte brukes.

Kopiering

Forstørrede/forminskede kopier

Du kan forstørre eller forminske dokumenter i standardformat for å kopiere på papir i standardformat, eller du kan angi en kopiprosent.

2-sidig kopiering*

Du kan kopiere 1-sidige dokumenter på begge sider av arket.

Sortering

Du kan sortere kopier i sett som er ordnet i siderekkefølge.

Redusert layout

Du kan forminske flere dokumenter for å kopiere dem på ett ark.



Kopiere ID-kort

Du kan lage en kopi av et 2-sidig kort på samme side av et ark.

Faksing

Sende et dokument direkte fra en datamaskin (PC-faks)

I tillegg til sending og mottak av faks på vanlig måte kan du bruke PC-faks.

Sender

Du kan registrere faksmottakere i adresseboken. Du kan angi mottakerne ved hjelp av ulike metoder slik at du raskt og enkelt kan sende dokumenter.

- Mottakersøk
- 1-trykksknapper
- Kortnummer
- Mottakergruppe
- Angi fra sendelaggen
- Seriesending

Motta

● Motta i minnet

Du kan lagre mottatte dokumenter i minnet. Du kan skrive ut lagrede dokumenter når som helst, og du kan slette dem hvis du ikke trenger dem.

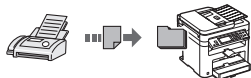

● Ekstern mottak

Hvis en ekstern telefon er koblet til, kan du bytte til faksmottaksmodus umiddelbart under en telefonsamtale ved å ringe ID-nummeret for faksmottak ved hjelp av ringetastene på telefonen.

Utskrift

Forstørret/forminsket utskrift

2-sidig utskrift*

Redusert layout

Du kan forminske flere dokumenter for å skrive dem ut på ett ark.



Hefteutskrift*

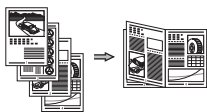

Plakatutskrift

Vanmerkeutskrift

Vise en forhåndsvisning før skrive ut

Velge en profil

Nettverksinnstillinger

Denne maskinen er utstyrt med et nettverksgrensesnitt som du enkelt kan konstruere et nettverksmiljø med. Du kan skrive ut et dokument, bruke PC-faks og bruke nettverkskanning fra alle datamaskiner som er koblet til maskinen. Maskinen fremmer økt arbeidseffektivitet som delt maskin på et kontor.

Skanning

Lagre dokumentene ved hjelp av betjeningspanelet på maskinen

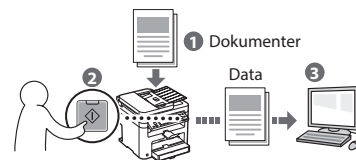

Lagre dokumentene ved hjelp av operasjoner fra en datamaskin

● Skanne med MF Toolbox

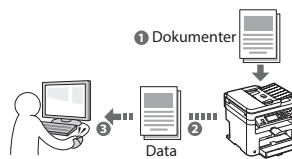

● Skanne fra et program

● Skanne med WIA-driveren**

Fjernkontroll

Du kan få informasjon om maskinens tilstand fra datamaskinene i nettverket. Du kan få tilgang til maskinen og behandle jobber eller angi ulike innstillinger via nettverket.

* Bare MF229dw/MF226dn

** Bare Windows/XP/Vista/7/8

Fjerne fastkjørt papir

Hvis følgende skjermbilde vises, har papir kjørt seg fast i materen eller inne i maskinen. Følg fremgangsmåten som vises på skjermbildet for å fjerne dokumentet eller papiret som har satt seg fast. Denne håndboken indikerer bare områder der papirstopp oppstår. Hvis du vil ha mer informasjon om hver enkelt funksjon, kan du se Elektronisk håndbok.

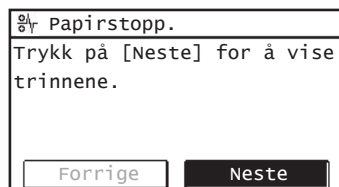

Mater

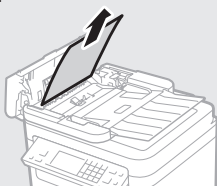

● MF229dw



● MF226dn/MF217w/MF216n

No

Innvendig i maskinen

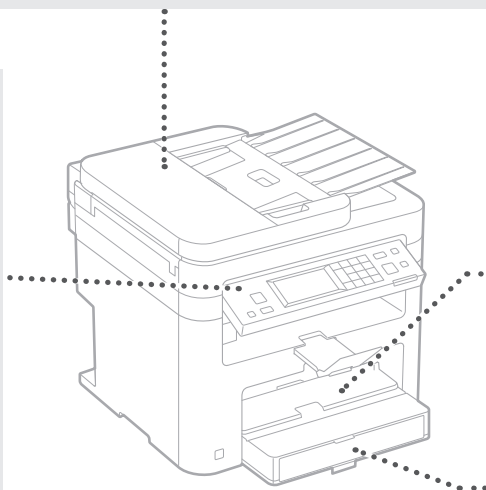
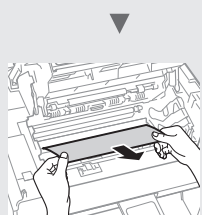
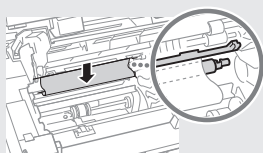
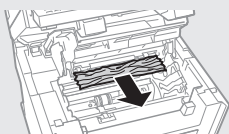
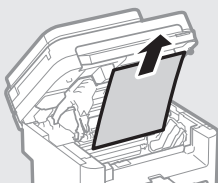

Åpning for manuell matning

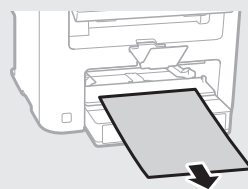

Papirskuff

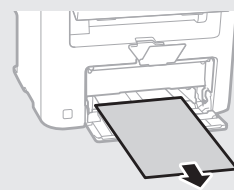

Bakdeksel (Bare MF229dw/MF226dn)

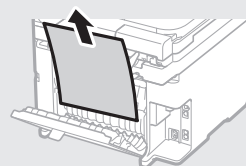

Bytte tonerkassett

Tonerkassetter er forbruksvarer. Når toneren er nesten tom eller helt tom mens en jobb utføres, vises en melding på skjermen eller følgende problemer kan oppstå. Du må utføre riktig handling.

Når en melding vises

Når det blir nesten tomt for toner midt i en jobb, vises en melding på skjermen.

| Melding | Når meldingen er vist på skjermen | Beskrivelse og løsninger |
|---|---|--|
| <Gjør klar en kassett.> | Når tonerkassetten snart må skiftes ut. | Rist tonerkassetten for å jevnt fordele toneren inni kassetten. ➔ Elektronisk håndbok "Før du bytter tonerkassetten" Vi anbefaler at tonerkassetten skiftes ut før du skal skrive ut store dokumenter. ➔ Elektronisk håndbok "Slik bytter du tonerkassetter" |
| <Mengden som er igjen i kassetten, er svært liten.> | Når tonerkassetten er oppbrukt. | Tonerkassetten er i ferd med å bli tom. Rist tonerkassetten for å jevnt fordele toneren inni kassetten. ➔ Elektronisk håndbok "Før du bytter tonerkassetten" Hvis dette ikke forbedrer utskriftskvaliteten, må du bytte tonerkassetten. ➔ Elektronisk håndbok "Slik bytter du tonerkassetter" Hvis denne meldingen vises, lagres den innkommende faksen i minnet uten å skrives ut. Rapporter skrives kanskje heller ikke ut selv om de er innstilt til automatisk utskrift. Hvis <Fortsett utskr. når toner er nesten tom> i <Mottaksutskriftsinnstillinger> er angitt til <På>, vil utskriften imidlertid fortsette, men det kan vises hvite striper eller flekker på utskrifter. ➔ Elektronisk håndbok "Skrive ut rapporter og lister" ➔ Elektronisk håndbok "Innstillingsmenyliste" |

Når hvite linjer vises på utskriften, eller utskriften er noe falmet:

Når hvite linjer vises på utskriften eller utskriften blir noe falmet, er tonerkassetten nesten tom selv om det ikke vises noen meldinger på skjermen. Når utskriftskvaliteten blir uakseptabel, se følgende for å fikse problemet.

Når hvite linjer vises på utskriften eller utskriften blir noe falmet

Når toneren er nesten tom, vises hvite linjer på utskriften, eller utskriften er noe falmet.

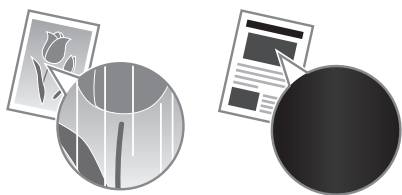

Det vises ingen melding på skjermen, selv om det blir nesten tomt for toner. Skift ut tonerkassetten når hvite linjer vises på utskriften, eller når utskriften er noe falmet.

Når dette problemet oppstår:

Følg trinnene i fremgangsmåten nedenfor før du bytter tonerkassetten. Maskinen fortsetter å skrive ut selv om det blir helt tomt for toner.

➔ Elektronisk håndbok "Før du bytter tonerkassetten"

Når utskriftskvaliteten fremdeles ikke er akseptabel:

Hvis problemet vedstår selv etter at du har fulgt trinnene i prosedyren under, må du skifte ut tonerkassetten.

➔ Elektronisk håndbok "Slik bytter du tonerkassetter"

Notat

No

Symboler som brukes i denne håndboken

⚠ ADVARSEL

Viser en advarsel i forbindelse med operasjoner som kan føre til dødsfall eller personskade hvis de ikke utføres riktig. Ta alltid hensyn til disse advarslene for å bruke maskinen på en trygg måte.

⚠ FORSIKTIG

Viser en advarsel om operasjoner som kan føre til personskade hvis de ikke utføres riktig. Ta alltid hensyn til disse sikkerhetsangivelsene for å bruke maskinen på en trygg måte.

👉 VIKTIG

Viser krav til og begrensninger for bruk. Les disse delene nøye for å bruke maskinen riktig og unngå å skade maskinen eller annet.

Taster og knapper som brukes i håndboken

Symbol- og tastenevnene nedenfor er noen få eksempler på hvordan taster du skal trykke på, angis i håndboken.

- Taster på betjeningspanelet: [Tasteikon]
Eksempel: 
- Display: <Angi mottaker.>
- Knapper og elementer på datamaskinens display: [Preferences] (Innstillinger)

Illustrasjoner og displayer som brukes i håndboken

Illustrasjoner og displayer som brukes i denne håndboken, er fra MF229dw med mindre noe annet er angitt.

Viktige sikkerhetsinstruksjoner

Les "Viktige sikkerhetsinstruksjoner" i denne i denne håndboken og i Elektronisk håndbok grundig før du betjener maskinen.

Følg alltid disse instruksjonene. De er laget for å hindre personskade og skade på eiendom.

Legg merke til at du er ansvarlig for alle skader som kan oppstå hvis du ikke følger retningslinjene her, hvis du bruker enheten til et formål den ikke er tiltenkt, eller som en følge av reparasjoner eller endringer som ikke er utført av en tekniker godkjent av Canon.

Installasjon

⚠ ADVARSEL

- Ikke plasser maskinen i nærheten av brannfarlige stoffer, som for eksempel alkoholbaserte produkter og malingstynnere. Hvis disse stoffene kommer i kontakt med de elektriske delene inne i maskinen, kan stoffene ta fyr og forårsake brann eller øke risikoen for elektrisk støt.
- Du må ikke plassere halssmykker og andre metallobjekter eller beholdere fylt med væske på maskinen. Hvis fremmedlegemer kommer i kontakt med elektriske deler inne i maskinen, kan det føre til brann eller elektrisk støt.
Hvis noen av disse stoffene kommer inn i maskinen, må du slå av strømmen umiddelbart og kontakte den lokale Canon-forhandleren.
- Maskinen må ikke brukes i nærheten av medisinsk utstyr. Radiobølger sendt ut fra maskinen kan forstyrre medisinsk utstyr, noe som kan føre til alvorlige ulykker.

⚠ FORSIKTIG

- Ikke plasser maskinen på følgende steder. Dette kan føre til personskade, brann eller elektrisk støt.
 - Ustabilt sted
 - Et sted som er utsatt for store vibrasjoner
 - Et sted der ventilasjonsåpningene er blokkert (for nært vegger, en seng, et teppe og andre lignende objekter)
 - Et fuktig eller støvete sted
 - Et sted utsatt for direkte sollys eller utendørs
 - Et sted som er utsatt for høye temperaturer
 - Et sted nær åpen ild
 - Et sted med dårlig ventilasjonssystem
- Selv om maskinen genererer ozon under drift, har ikke dette noen innvirkning på menneskekroppen. Hvis du har tenkt å bruke maskinen over lengre tid, må du imidlertid sørge for at installasjonsstedet er godt ventileret.
- Du må ikke koble kabler som ikke er godkjent, til maskinen. Dette kan føre til brann eller elektrisk støt.
- Det kan være at maskiner med en harddisk ikke fungerer skikkelig når de brukes i høyder på 3 000 meter over havet eller høyere.

Strømforsyning

⚠ ADVARSEL

- Ikke bruk andre strømledninger enn den som følger med maskinen, da det kan føre til brann eller elektrisk støt.
- Du må ikke endre eller bøye strømledningen og heller ikke dra i den med makt. Du må ikke sette tunge objekter på strømledningen. Skade på strømledningen kan føre til brann eller elektrisk støt.
- Ikke sett inn eller trekk ut strømstøpslet med våte hender, da det kan føre til elektrisk støt.
- Ikke bruk skjøteledninger eller strømfordelere med flere kontakter sammen med maskinen. Dette kan føre til brann eller elektrisk støt.
- Ikke kveil opp eller bind strømledningen i en knute, da det kan føre til brann eller elektrisk støt.
- Sett strømstøpslet helt inn i strømuttaket. Hvis du ikke gjør dette, kan det oppstå brann eller elektriske støt.
- Koble strømstøpslet helt fra stikkkontakten under tordenvær. Hvis du ikke gjør dette, kan det oppstå brann, elektrisk støt eller feil på maskinen.

⚠ FORSIKTIG

- Bruk bare en strømforsyning som oppfyller kravene til spenning som er gjengitt her. Hvis du ikke gjør dette, kan det oppstå brann eller elektrisk støt.
- Du må ha fri tilgang til stikkkontakten der maskinen er koblet til, slik at du kan koble fra strømledningen enkelt i et nødtilfelle.

Håndtering

⚠ ADVARSEL

- Du må ikke demontere eller endre maskinen. Det finnes komponenter med høy temperatur og spenning inne i maskinen, som kan føre til brann eller elektrisk støt.
- Du må ikke la barn komme i kontakt med eller leke med strømledningen, kabler, interne deler eller elektriske deler. Dette kan føre til alvorlig personskade.
- Du må kontakte en autorisert Canon-forhandler hvis maskinen lager rare lyder, avgir en underlig lukt eller røyk eller sterk varme. Fortsatt bruk kan føre til brann eller elektrisk støt.
- Du må ikke bruke brennbare sprayer i nærheten av maskinen. Hvis brennbare stoffer kommer i kontakt med elektriske deler inne i maskinen, kan det føre til brann eller elektrisk støt.

⚠ FORSIKTIG

- For din egen sikkerhet må du koble fra strømledningen hvis maskinen ikke skal brukes over et lengre tidsrom.
- Vær forsiktig når du åpner og lukker deksler for å unngå å skade hendene.
- Hold hender og klær unna valsene i utmatingsområdet. Hvis valsene får tak i hender eller klær, kan det oppstå personskade.
- Det innvendige i maskinen og utskriftsluken er svært varm under og umiddelbart etter bruk. Unngå kontakt med disse områdene for å hindre brannskader. Utskrevet papir kan også være varmt umiddelbart etter utskrift, så vær forsiktig når du tar i det. Hvis du ikke er forsiktig, kan du få brannskader.

Vedlikehold og inspeksjoner

⚠ ADVARSEL

- Slå av maskinen, og koble strømledningen fra stikkkontakten før rengjøring. Hvis du ikke gjør dette, kan det oppstå brann eller elektrisk støt.
- Koble strømpluggen fra strømuttaket regelmessig, og rengjør området rundt basen til metallpinnene på pluggen og strømuttaket med en tørr klut for å fjerne smuss og støv. Når oppsamlet støv blir fuktig, kan det forårsake kortslutning eller brann.
- Bruk en fuktig og godt vridd klut til å rengjøre maskinen. Bruk utelukkende vann til å fukte rengjøringskluter. Du må ikke bruke alkohol, benzen, malingstynner eller andre brennbare stoffer. Hvis slike stoffer kommer i kontakt med elektriske deler inne i maskinen, kan det føre til brann eller elektrisk støt.
- Se regelmessig etter om strømledningen og støpslet er skadet. Kontroller at maskinen er fri for rust, bulker, striper og sprekker, og at den ikke genererer for mye varme. Bruk av dårlig vedlikeholdt utstyr kan føre til brann eller elektrisk støt.

Forbruksmaterieil

⚠ ADVARSEL

- Du må ikke kaste brukte tonerkassetter i åpen ild. Toneren kan ta fyr, noe som kan føre til brannskader eller brann.
- Hvis du ved et uhell søler eller strør ut toner, må du forsiktig tørke opp den løse toneren med en fuktig, myk klut og unngå innånding av tonerstøv. Du må aldri bruke en støvsuger til å rengjøre løs toner. Å gjøre dette kan føre til feil på støvsugeren, eller føre til utslipp av støv på grunn av statisk utladning.

⚠ FORSIKTIG

- Oppbevar tonerkassetten og andre forbruksvarer utilgjengelig for små barn. Hvis toner svelges, må du kontakte lege eller giftsentralen umiddelbart.
- Du må ikke forsøke å demontere tonerkassetten. Toneren kan spre seg, og du kan få toner i øynene eller munnen. Hvis du får toner i øynene eller munnen, må du vaske med kaldt vann umiddelbart og kontakte lege.
- Hvis det søles ut toner fra tonerkassetten, må du ikke puste den inn eller la den komme i kontakt med huden. Vask huden umiddelbart med såpe hvis du får toner på den. Hvis du puster inn toneren, eller hvis huden blir irritert på grunn av kontakt med toneren, må du kontakte lege umiddelbart.

Annet

⚠ ADVARSEL

- Hvis du bruker pacemaker:
Denne maskinen genererer et felt med lav magnetisme. Hvis du kjenner noe som er unormalt i kroppen mens du bruker denne maskinen, må du gå bort fra maskinen og kontakte lege umiddelbart.

Juridiske merknader

Produktnavn

Sikkerhetsforskriftene krever at produktnavnet registreres. I enkelte regioner der dette produktet selges, kan følgende navn i parentes () være registrert i stedet.

MF229dw (F167102)

MF226dn (F167102)

MF217w (F167302)

MF216n (F167302)

Juridiske begrensninger for bruk av produktet og bruk av bilder

Bruk av produktet til å skanne, skrive ut eller på annen måte reproducere visse dokumenter og bruken av slike bilder som er skannet, skrevet ut eller på annen måte reproduisert med produktet, kan være forbudt ved lov og kan resultere i straffansvar og/eller sivilrettslig ansvar. En ikke-utfyllende liste over disse dokumentene er angitt nedenfor. Denne listen er bare veiledende. Hvis du er usikker på om det er lov å bruke produktet til å skanne, skrive ut eller på annen måte reproducere et bestemt dokument og/eller bruke bilder som er skannet, skrevet ut eller på annen måte reproduisert, bør du på forhånd undersøke dette med en juridisk rådgiver.

- pengesedler
- reisesjekker
- postanvisninger
- matkuponer
- innskuddsbevis
- pass
- frimerker (brukte eller ubrukte)
- immigrasjonspapirer
- identifikasjonsskilt eller insigniermerker
- interne skattesedler (stemplede eller ustemplede)
- papirer som gjelder verneplikt eller innkalling til militærtjeneste
- brev eller andre gjeldsbevis
- sjekker eller anvisninger som statlige kontorer har utstedt
- aksjebrev
- førerkort til motorkjøretøy og bevis på eiendomsrett
- produkter/kunst som er beskyttet med opphavsrett, uten tillatelse fra den som eier opphavsretten

Vi har gjort vårt ytterste for å sikre at håndboken for maskinen ikke inneholder feil og utelatelser. Produktene våre blir imidlertid kontinuerlig forbedret, og hvis du trenger nøyaktige spesifikasjoner, kan du ta kontakt med Canon.

Om de medföljande handböckerna

① Komma igång (den här handboken):

Läs den här handboken först. I den här handboken beskrivs installationen av enheten, inställningarna och en uppmaning till försiktighet. Var noga med att läsa den här handboken innan du använder enheten.

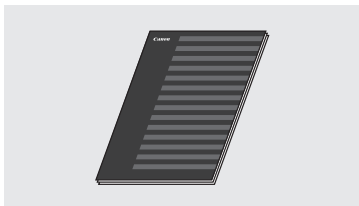

② Handbok för inställning av trådlöst nätverk (MF229dw/MF217w):

Läs handboken tillsammans med Komma igång. Den här handboken beskriver procedurerna för inställning av ett trådlöst nätverk och orsaker och lösningar på problem som du kan stöta på under inställningen. Var noga med att läsa den här handboken innan du använder enheten.



③ MF Driver Installation Guide (Installationshandbok för MF-drivrutin) (Dvd-skivan User Software and Manuals DVD-ROM (Användarprogramvara och handböcker)):

Läs denna handbok härnäst. I den här handboken beskrivs installationen av programvaran.



⑤ e-handbok (Dvd-skivan User Software and Manuals DVD-ROM (Användarprogramvara och handböcker)):

Läs de kapitel som du behöver läsa. e-handboken är indelad i olika ämnesområden så att du enkelt kan hitta information.



Navigering i meny och textinmatningsmetod

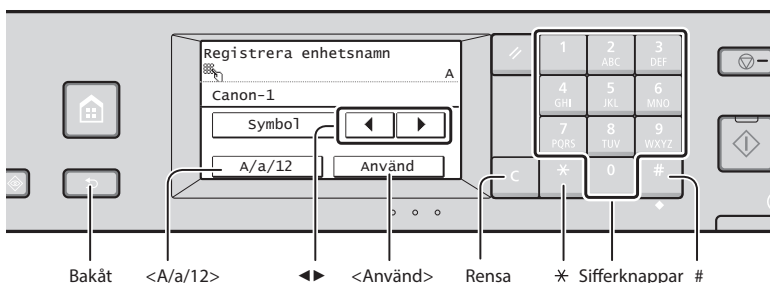

Navigera i meny

Välja alternativ

Om du vill välja ett alternativ trycker du på det. Tryck på för att gå tillbaka till föregående skärmbild.

Bekräfta inställning

Tryck på alternativet. Om <Använd> visas trycker du på <Använd>.

Skriva text

Byta inmatningsläge

Tryck på <A/a/12> för att ändra inmatningsläge. Du kan också byta inmatningsläge genom att trycka på .

| Inmatningsläge | Tillgängliga tecken |
|----------------|---|
| <A> <a> | Alfabetet (versaler och gemener) och symboler |
| <12> | Siffror |

| | Inmatningsläge: <A> | Inmatningsläge: <a> | Inmatningsläge: <12> |
|--|--|---------------------|----------------------|
| | @ . - _ / | | 1 |
| | ABC | abc | 2 |
| | DEF | def | 3 |
| | GHI | ghi | 4 |
| | JKL | jkl | 5 |
| | MNO | mno | 6 |
| | PQRS | pqrs | 7 |
| | TUV | tuv | 8 |
| | WXYZ | wxyz | 9 |
| | ÅÄÖ | åäö | 0 |
| | (mellanslag) - . * # ! " , ; : ^ ` _ = / ' ? \$ @ % & + \ ` () [] { } < > | | (Ej tillgänglig) |

Mata in text, symboler och siffror

Mata in med sifferknapparna eller .

Flytta markören (infoga mellanslag)

Flytta markören genom att trycka på <<|> eller <|>. Om du vill infoga ett mellanslag flyttar du markören till slutet av texten och trycker på <|>.

Ta bort tecken

Ta bort med . Om du trycker in och håller ned tas alla tecken bort.

Visa e-handboken från dvd-skivan

- Sätt in dvd-skivan User Software and Manuals DVD-ROM (Användarprogramvara och handböcker) i datorn.
- Klicka på [Manuals] (Handböcker).
- Klicka på [e-Manual] (e-handbok).

† Beroende på vilket operativsystem du använder visas eventuellt ett säkerhetsmeddelande.

† Om dvd-skivan User Software and Manuals DVD-ROM (Användarprogramvara och handböcker) redan sitter i datorn och [Manuals] (Handböcker) inte visas, tar du ut dvd-skivan och sätter sedan in den igen.

Ansluta nätkabeln och slå PÅ strömmen

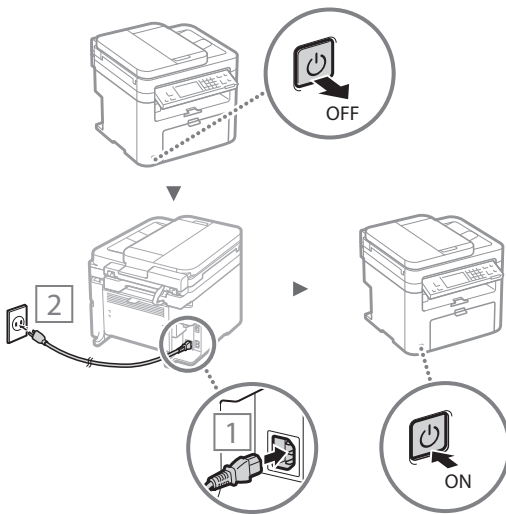

ⓘ Anslut inte USB-kabeln nu. Anslut den när du installerar programvaran.

Ange de inledande inställningarna

Följ anvisningarna på skärmen och ställ in språk och tid. Mer information om hur du navigerar i meny och matar in siffror finns i "Navigering i meny och textinmatningsmetod" (s.112).

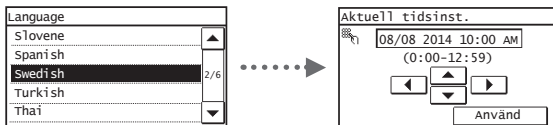

Välj metod för att ansluta enheten till datorn

• Ansluta via ett trådbundet nätverk

Du kan ansluta enheten till datorn via en trådbunden router. Använd nätverkskablarna för att ansluta enheten till den trådbundna routern (åtkomstpunkten).

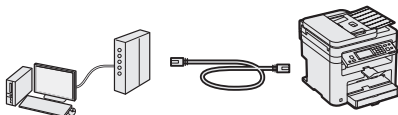

† Kontrollera att det finns en tillgänglig port i routern för anslutning av enheten och datorn.

† Ha en nätverkskabel av kategori 5 (partvinnad) eller högre beredd.

• Ansluta via en USB-kabel

Du kan ansluta enheten till datorn med en USB-kabel.

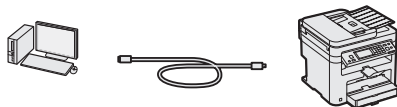

† Kontrollera att den USB-kabel du använder har följande märkning.



• Ansluta via ett trådlöst nätverk (endast MF229dw/MF217w)

Du kan ansluta enheten till datorn via en trådlös router*. Eftersom den är ansluten till en trådlös enhet behövs inga nätverkskablar.

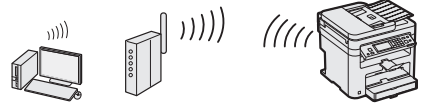

* Det krävs en trådlös router (eller åtkomstpunkt) som stöder IEEE802.11b/g/n.

Om du inte vet om routern är trådlös eller trådbunden:

Läs användarhandboken som levererats med nätverksenheten eller kontakta tillverkaren.

Välja anslutningsmetod: Via trådlöst nätverk eller annan metod

• MF229dw/MF217w

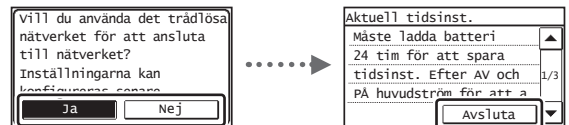

Anslut till datorn omedelbart via ett trådlöst nätverk

Ja

☑ Börja från steg 4 i "Ställa in trådlöst nätverk" i Handbok för inställning av trådlöst nätverk.

Anslut datorn via ett trådbundet nätverk

Nej

☑ Fortsätt till "Ansluta via ett trådbundet nätverk" (s.114).

Anslut datorn via en USB-kabel

☑ Fortsätt till "Ansluta via en USB-kabel" (s.114).

• MF226dn/MF216n

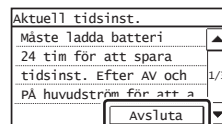

Anslut datorn via ett trådbundet nätverk

☑ Fortsätt till "Ansluta via ett trådbundet nätverk" (s.114).

Anslut datorn via en USB-kabel

☑ Fortsätt till "Ansluta via en USB-kabel" (s.114).

Ansluta via ett trådbundet nätverk

1 Anslut nätverkskabeln.

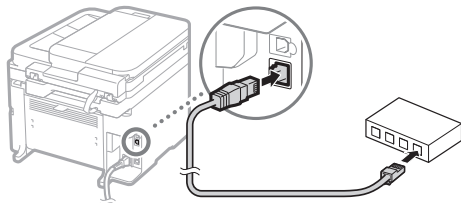

IP-adressen konfigureras automatiskt efter två minuter. Information om hur du anger IP-adressen manuellt finns nedan.

⊕ e-handbok "Nätverk" ► "Ansluta till ett nätverk" ► "Ange IP-adress"

2 Installera drivrutinen och programvaran med dvd-skivan User Software and Manuals DVD-ROM (Användarprogramvara och handböcker).

⊕ Se "Information om installationsprocedurerna:" (s.115).

⊕ Fortsätt till "Ange pappersformat och papperstyp" (s.114).

Ansluta via en USB-kabel

Anslut USB-kabeln efter att ha installerat MF-drivrutinerna och MF Toolbox.

OBS!

- Om du anslutit USB-kabeln innan du installerat MF-drivrutinerna läser du MF Driver Installation Guide (Installationshandbok för MF-drivrutin).

1 Installera drivrutinen och programvaran med dvd-skivan User Software and Manuals DVD-ROM (Användarprogramvara och handböcker).

⊕ Se "Information om installationsprocedurerna:" (s.115).

2 Anslut USB-kabeln här.

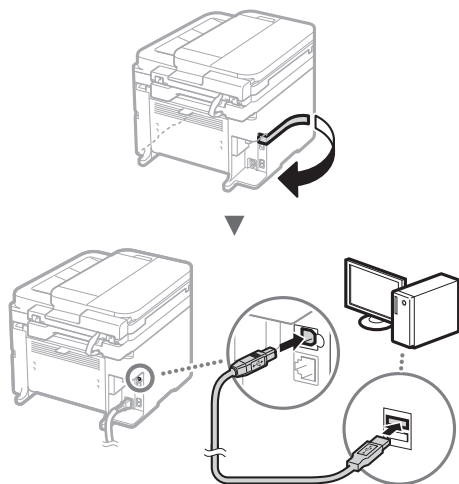

⊕ Fortsätt till "Ange pappersformat och papperstyp" (s.114).

Ange pappersformat och papperstyp

Följ anvisningarna på skärmen och ställ in pappersformat och papperstyp.

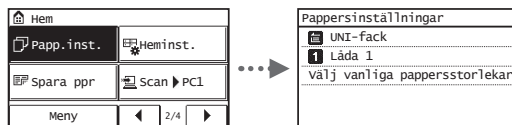

Ange inledande faxinställningar och ansluta en telefonsladd

1 Ange de inledande faxinställningarna.

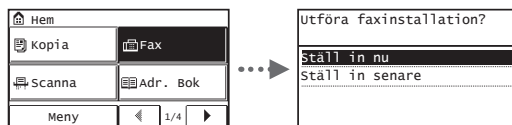

Följ anvisningarna i "Vägledning för faxinstallation" när du ska ange ett faxnummer, ett enhetsnamn och ett mottagningsläge. Mer information om mottagningsläget finns i e-handboken.

⊕ e-handbok "Faxa" ► "Ange inledande inställningar för faxfunktioner" ► "Bestämna vilket faxmottagningsläge som ska användas"

Så här används användarnamnet

När du sänder ett dokument visas avsändarinformationen du registrerat på mottagarens papper.

2 Anslut en telefonkabel.

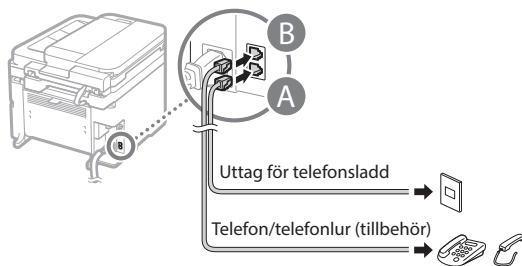

När <Anslut telefonlinje.> visas på skärmen ansluter du telefonlinjen som på bilden.

När tillvalsluren installeras:

Mer information finns i handboken som medföljer telefonluren.

3 Avsluta Vägledning för faxinstallation och starta om enheten.

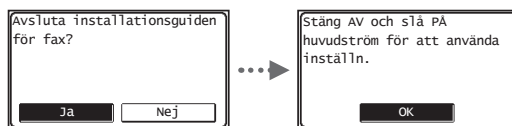

Slå av enheten och vänta i minst 10 sekunder innan du slår på den igen. Telefonlinjetyperna identifieras inte automatiskt. Läs enhetens e-handbok och ställ in en telefonlinje manuellt.

⊕ e-handbok "Inställningsmenylista" ► "Faxinställningar" ► "Grundinställningar" ► "Välj linjetyp"

Information om installationsprocedurerna:

Installera drivrutinen och programvaran med dvd-skivan User Software and Manuals DVD-ROM (Användarprogramvara och handböcker). Mer information om installationsprocedurerna finns i MF Driver Installation Guide (Installationshandbok för MF-drivrutin).

† Du kan också hämta drivrutinen från Canons webbplats.

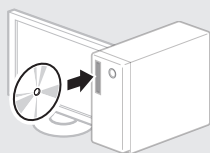

Windows

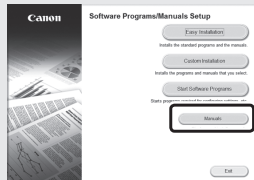

Macintosh



För Macintosh-användare:

Den DVD-ROM som följde med den här enheten kanske inte innehåller skrivardrivrutinen för MacOS. Detta varierar beroende på när du köpte enheten. Hitta och hämta drivrutinen som du behöver på Canons webbplats. Ytterligare information om hur du installerar och använder drivrutinen finns i MF Driver Installation Guide (Installationshandbok för MF-drivrutin) som följer med den.

Använda praktiska funktioner

Du kan använda olika funktioner i den här enheten. Med följande funktioner ges en översikt över de huvudfunktioner som används regelbundet.

Kopiering

Förstora/förminska kopior

Du kan förstora eller förminska dokument med standardformat för kopiering på papper med standardformat eller ändra kopieringsproportionerna i procent.

Dubbssidig kopiering*

Du kan kopiera enkelsidiga dokument på båda sidorna av ett papper.

Sortering

Du kan sortera kopior i sidordning.

Förminskad layout

Du kan förminska flera dokument så att de kan kopieras på ett ark.



Kopiera ID-kort

Du kan kopiera ett dubbelsidigt kort på ena sidan av ett papper.

Fax

Sända ett dokument direkt från en dator (PC-fax)

Utöver det vanliga sättet att sända och ta emot fax, kan du använda PC-fax.

Sändning

Du kan registrera faxmottagare i adressboken. Du kan ange mottagarna på flera olika sätt, så att du kan sända dokument snabbt och enkelt.

- Söka efter mottagare
- Snabbvalsknappar
- Använd kortnummer
- Mottagargrupp
- Ange från sändningshistoriken
- Manuell grupsändning

Mottagning

- Ta emot i minnet

Du kan lagra de mottagna dokumenten i minnet. Du kan skriva ut de lagrade dokumenten när som helst och om du inte behöver dem kan du ta bort dem.

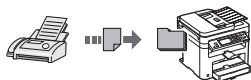

- Fjärrmottagning

Om en extern telefon har anslutits kan du växla till faxmottagningsläge direkt genom att slå ID-numret för faxmottagning med knapparna på telefonen under ett telefonsamtal.

Utskrift

Förstora/förminskad utskrift

Dubbssidig utskrift*

Förminskad layout

Du kan förminska flera dokument så att de kan skrivas ut på ett ark.



Häftesutskrift*

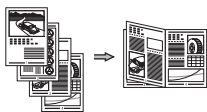

Affisch

Utskrift av vattenstämpel

Visa en förhandsgranskning före skriva ut

Välja en "profil"

Nätverksinställningar

Enheten är utrustad med ett nätverksgränssnitt som du kan använda för att enkelt skapa en nätverksmiljö. Du kan skriva ut dokument, använda PC-fax och använda nätverksscanning från alla datorer som är anslutna till enheten. Enheten ökar arbetseffektiviteten som en delad enhet på kontoret.

Skanning

Spara dokument med enhetens kontrollpanel

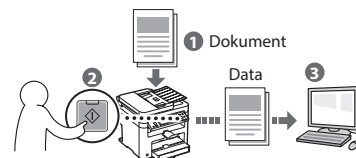

Spara dokument via en dator

- Skanna med MF Toolbox

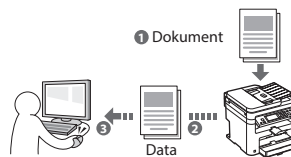

- Skanna från ett program
- Skanna med WIA-drivrutinen**

Fjärranvändargränssnittet

Du kan ta reda på enhetens status via datorerna i nätverket. Du kan komma åt enheten och hantera jobb eller ange olika inställningar via nätverket.

* Endast MF229dw/MF226dn
** Endast Windows/XP/Vista/7/8

Ta bort papper som fastnat

När följande skärm visas har ett pappersstopp uppstått i mataren eller inuti enheten. Följ anvisningarna som visas på skärmen för att ta bort papperet eller dokumentet som har fastnat. Den här handboken anger endast områden där papper kan fastna. Mer information om varje funktion finns i e-handboken.

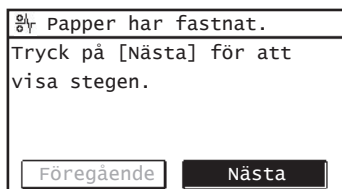

Matare

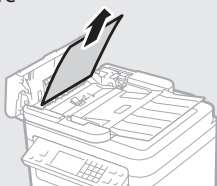

● MF229dw



● MF226dn/MF217w/MF216n

Insidan av enheten

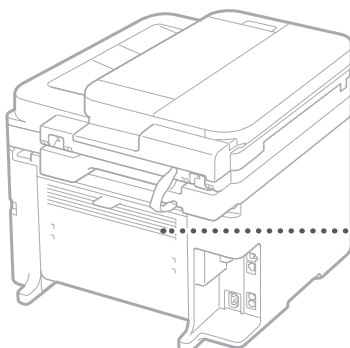
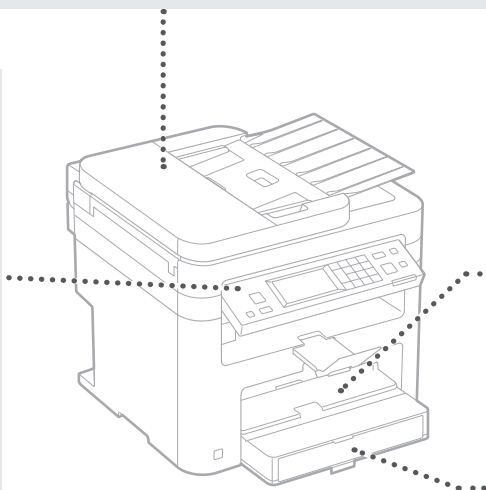
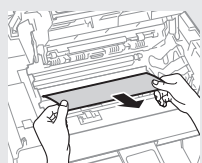
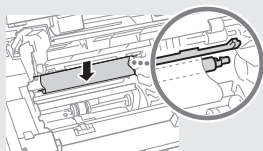
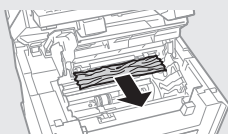
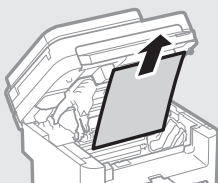

Fack för manuell matning

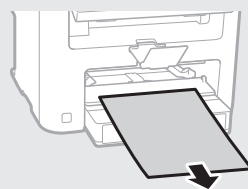

Papperslåda

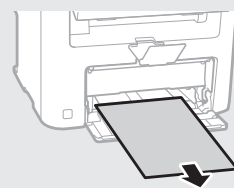

Bakre lucka (Endast MF229dw/MF226dn)

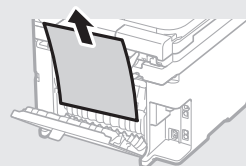

Byta tonerpatron

Tonerpatroner är förbrukningsartiklar. Följande meddelande visas på skärmen eller följande problem kan uppstå om tonern börjar ta slut eller tar slut i mitten av ett jobb. Vidta lämplig åtgärd.

När ett meddelande visas

Ett meddelande visas på skärmen när tonern börjar ta slut under ett jobb.

| Meddelande | När meddelandet visas på skärmen | Beskrivning och lösningar |
|---|--------------------------------------|--|
| <Förbered en patron.> | När tonerpatronen snart måste bytas. | Skaka tonerpatronen så att tonern fördelas jämnt inuti patronen. ➔ e-handbok "Innan du byter ut tonerpatronen" Vi rekommenderar att tonerpatronen byts ut innan du skriver ut stora dokument. ➔ e-handbok "Byta tonerpatroner" |
| <Återstående mängd i patronen mycket låg> | När tonerpatronen är slut. | Tonerpatronen håller på att ta slut. Skaka tonerpatronen så att tonern fördelas jämnt inuti patronen. ➔ e-handbok "Innan du byter ut tonerpatronen" Om utskriftskvaliteten inte förbättras byter du tonerpatron. ➔ e-handbok "Byta tonerpatroner" Om det här meddelandet visas kommer inkommande fax att lagras i minnet utan att skrivas ut. Rapporter kanske inte skrivs ut även om de är inställda på att skrivas ut automatiskt. Om <Fortsätt utskr. när patron nästan slut> i <Inställningar för mottagna utskrifter> har värdet <På> fortsätter utskriften men det kan uppstå vita streck eller ränder på de utskrivna dokumenten. ➔ e-handbok "Skriva ut rapporter och listor" ➔ e-handbok "Inställningsmenylista" |

När vita ränder syns på utskrifterna eller om vissa partier skrivs ut svagare:

Om det förekommer vita ränder på utskrifterna eller om vissa partier skrivs ut svagare har tonerpatronen nästan nått slutet av sin livslängd, även om det inte visas något meddelande på skärmen. Åtgärda problemet genom att läsa följande när utskriftskvaliteten blir oacceptabel.

När vita ränder syns på utskrifterna eller vissa partier är svagare

När tonern börjar ta slut syns vita ränder på utskrifterna eller vissa partier skrivs ut svagare.

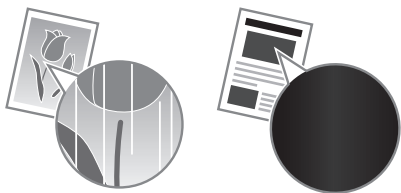

Ett meddelande visas inte på skärmen när tonern håller på att ta slut. Byt ut tonerpatronen när vita ränder syns på utskrifterna eller vissa partier skrivs ut svagare.

När problemet inträffar:

Följ stegen i proceduren nedan innan du byter ut tonerpatronen. Enheten fortsätter att skriva ut tills tonern tar slut helt.

➔ e-handbok "Innan du byter ut tonerpatronen"

När utskriftskvaliteten fortfarande är oacceptabel:

Byt ut tonerpatronen om problemet kvarstår efter det att du följt stegen i proceduren ovan.

➔ e-handbok "Byta tonerpatroner"

Anteckningar

Sv

Symboler som används i den här handboken

VARNING!

Indikerar en varning som rör åtgärder som kan leda till dödsfall eller personskada om de inte utförs på rätt sätt. Följ alltid sådana varningar så att enheten används på ett säkert sätt.

VAR FÖRSIKTIG!

Anger ett försiktighetsmeddelande för åtgärder som kan leda till personskada om de inte utförs korrekt. Följ alltid sådana meddelanden så att enheten används på ett säkert sätt.

VIKTIGT!

Anger krav och begränsningar för användandet. Läs igenom texten noggrant så att du kan använda enheten på ett korrekt sätt och undvika skador.

Tangenter och knappar som används i den här handboken

Följande symboler och knappnamn är några exempel på hur knappar visas i den här handboken.

- Knappar på kontrollpanelen: [Knappikon]
Exempel: 
- Skärm: <Ange mottagare.>
- Knappar och alternativ på datorns skärm: [Preferences] (Inställningar)

Bilder och skärmar som används i den här handboken

Bilder och skärmar av MF229dw används i den här handboken om inget annat anges.

Viktiga säkerhetsanvisningar

Läs "Viktiga säkerhetsanvisningar" i den här handboken och i e-handboken noggrant innan du använder enheten.

Var alltid uppmärksam på dessa anvisningar och driftkraven eftersom anvisningarna är avsedda att förhindra person- och egendomsskador. Observera att du ansvarar för alla skador som uppstår på grund av att du inte följer anvisningarna som anges här, att du använder enheten för ändamål som den inte är ämnad för eller att reparationer eller ändringar utförs av någon som inte är Canon-godkänd tekniker.

Installation

VARNING!

- Placera inte enheten i närheten av lättantändliga ämnen som alkoholbaserade produkter eller lösningsmedel. Om dessa ämnen kommer i kontakt med strömförande delar i enheten kan dessa ämnen fatta eld och orsaka eldsvåda eller öka risken för elstötår.
- Placera inte halsband eller andra metallobjekt eller innehållare fyllda med vätska på enheten. Främmande ämnen som kommer i kontakt med strömförande delar i enheten kan ge upphov till eldsvåda eller elstötår.
Om något av dessa ämnen faller ned i enheten stänger du omedelbart av strömbrytaren och kontaktar en lokal Canon-återförsäljare.
- Använd inte enheten i närheten av medicinsk utrustning. Radiovåg som enheten avger kan störa medicinsk utrustning, vilket kan leda till allvarliga olyckor.

VAR FÖRSIKTIG!

- Placera inte maskinen på följande platser. Detta kan leda till personskador, eldsvåda eller elstötår.
 - Ostadigt underlag
 - Plats som utsätts för kraftiga vibrationer
 - Plats där ventilationsöppningarna täpps till (för nära väggar, säng, lurvig matta eller andra liknande objekt)
 - Fuktiga eller dammiga platser
 - Plats som utsätts för direkt solljus eller utomhus
 - Platser som utsätts för höga temperaturer
 - I närheten av öppna lågor
 - Plats med dåligt ventilationssystem
- Även om ozon genereras när enheten är under drift påverkar detta inte kroppen. Om du emellertid tänker använda enheten under långa perioder bör du se till att installationsplatsen är välventilerad.
- Anslut inte ej godkända kablar till enheten. Detta kan leda till eldsvåda eller elstötår.
- Det är inte säkert att maskiner med hårddiskar fungerar på avsett sätt när höjden över havet är 3 000 m eller mer.

Strömkälla

VARNING!

- Anslut inte andra nätkablar än den som medföljer, det kan leda till brand eller elstötår.
- Ändra och böj inte strömladdan och dra inte i den för hårt. Placera inte tunga föremål på strömladdan. Skador på strömladdan kan leda till eldsvåda eller elstötår.
- Sätt inte i eller dra ut nätkabeln med våta händer, det kan leda till elstötår.
- Använd inte förlängningssladdar eller grenuttag med den här enheten. Detta kan leda till eldsvåda eller elstötår.
- Linda inte ihop eller slå knut på nätkabeln, det kan leda till brand eller elstötår.
- Sätt i kontakten ordentligt i eluttaget. Om du inte gör det kan det leda till eldsvåda eller elstötår.
- Dra ut kontakter ur vägguttaget när det åskar. Om du inte gör det kan det leda till eldsvåda, elstötår eller funktionsstörningar.

VAR FÖRSIKTIG!

- Använd bara en nätanslutning som uppfyller de angivna spänningskraven. Om du inte gör det kan det leda till eldsvåda eller elstötår.
- Blockera inte strömuttaget där enheten har anslutits, så att du lätt kan dra ut strömladdan vid nödfall.

Hantering

VARNING!

- Montera inte isär och ändra inte på enheten. Enheten innehåller komponenter som uppnår hög temperatur eller är strömförande, och som kan orsaka eldsvåda eller elstötår.
- Låt inte barn röra vid eller leka med nätkabeln, andra kablar eller inre eller strömförande komponenter. Detta kan leda till allvarliga personskador.
- Kontakta en behörig Canon-återförsäljare om enheten låter onormalt, ger upphov till onormal lukt eller rök eller blir onormalt het. Fortsatt användning kan leda till eldsvåda eller elstötår.
- Använd inte lättantändliga sprejer nära enheten. Lättantändliga ämnen som kommer i kontakt med strömförande delar i enheten kan ge upphov till eldsvåda eller elstötår.

⚠ VAR FÖRSIKTIG!

- För din egen säkerhet bör du dra ut nätkabeln om enheten inte ska användas under en längre period.
- Var försiktig när du öppnar och stänger luckor så att du undviker skador på händerna.
- Se till att dina händer eller kläder inte fastnar i valsen i utmatningsområdet. Om valsarna klämmer dina händer eller kläder kan det leda till personskador.
- Insidan av enheten och utmatningsöppningen är het under och omedelbart efter användning. Undvik kontakt med dessa områden för att förhindra brännskador. Dessutom kan utskrivna sidor vara heta omedelbart efter utskrift och du bör vara försiktig när du hanterar dem. Det kan annars ge upphov till brännskador.

Underhåll och inspektion

⚠ VARNING!

- Stäng av enheten och dra ut strömsladden ur vägguttaget innan du rengör enheten. Om du inte gör det kan det leda till eldsvåda eller elstötar.
- Dra regelbundet ut nätkabeln från eluttaget för att torka bort damm och smuts från ytan runt kabelns metallkontakt och eluttaget med en torr trasa. Fuktigt, samlat damm kan orsaka kortslutning eller eldsvåda.
- Använd en fuktad, urvriden trasa för att rengöra enheten. Fukta trasan med enbart vatten. Använd inte alkohol, bensen, lösningsmedel eller andra lättantändliga ämnen. Om dessa ämnen kommer i kontakt med strömförande delar i enheten kan detta ge upphov till eldsvåda eller elstötar.
- Kontrollera att nätkabeln och kontakten inte är skadade. Kontrollera att enheten inte är rostig, har urgröpningar, repor och sprickor eller blir onormalt het. Fortsatt användning av dåligt underhållen enhet kan leda till eldsvåda eller elstötar.

Förbrukningsartiklar

⚠ VARNING!

- Lägg inte använda tonerpatroner i öppen eld. Detta kan leda till antändning och resultera i brännskador eller eldsvåda.
- Om du spiller toner av misstag ska du försiktigt torka upp tonerpartiklarna med en mjuk och fuktad trasa på ett sätt som förhindrar att tonern andas in. Använd inte dammsugare när du städar upp utspild toner. Dammsugaren kan gå sönder och du kan utsättas för en dammexplosion orsakad av statisk urladdning.

⚠ VAR FÖRSIKTIG!

- Förvara tonerpatroner och andra förbrukningsmaterial utom räckhåll för små barn. Om du sväljer tonerpulver måste du omedelbart kontakta läkare eller giftcentral.
- Försök aldrig att ta isär tonerpatronen. Tonern kan spridas så att du får toner i ögonen eller munnen. Om du får toner i ögonen eller munnen tvättar du dig genast med kallt vatten och kontaktar en läkare.
- Om toner läcker från tonerpatronen måste du se till att du inte andas in toner eller att det kommer i kontakt med din hud. Om toner kommer i kontakt med hud ska du omedelbart tvätta den med tvål. Om du andas in toner eller om huden blir irriterad på grund av kontakt med toner, ska du omedelbart kontakta läkare eller giftcentral.

Övrigt

⚠ VARNING!

- Om du använder en pacemaker: Enheten genererar ett lågt magnetfält. Om du känner obehag när du använder enheten ska du gå bort från den och omedelbart kontakta en läkare.

Juridisk information

Produktnamn

Säkerhetsföreskrifterna kräver att produktens namn registreras. I vissa regioner där produkten säljs kan följande namn inom parentes () registreras istället.

MF229dw (F167102)

MF226dn (F167102)

MF217w (F167302)

MF216n (F167302)

Juridiska begränsningar angående användning av produkten och bilder

Att använda produkten för att läsa av, skriva ut eller på annat sätt reproducera vissa dokument, och sedan använda dessa inlästa, utskrivna eller på annat sätt reproducerade material, kan vara förbjudet enligt lag och leda till civilrättsligt ansvar. Exempel på avsedda dokument framgår av listan nedan. Listan tjänar endast som vägledning. Om du är osäker på de juridiska aspekterna av att använda produkten för att läsa av, skriva ut eller på annat sätt reproducera delar av dokument, och/eller hur du använder bilder som lästs av, skrivits ut eller på annat sätt reproducerats, bör du i förväg kontakta din juridiska rådgivare för vägledning.

- Papperspengar
- Resecheckar
- Postanvisningar
- Matkuponger
- Deponeringskvitton
- Pass
- Frimärken (stämplade eller ostämplade)
- Immigrationshandlingar
- ID-märken eller -tecken
- Skattsedlar (makulerade eller ej)
- Inkallelsehandlingar
- Skuldsedlar och liknande
- Checkar eller handlingar som utfärdats av myndigheter
- Aktiebrev
- Fordonsbevis och andra ägandebevis
- Upphovsrättsskyddade verk/konstverk utan tillstånd från upphovsrättsinnehavaren

Ett omfattande arbete har lagts ned för att handböckerna inte ska innehålla några felaktigheter och att inget väsentligt utelämnats. Eftersom vi ständigt arbetar med att förbättra våra produkter kan du behöva kontakta Canon för exakta specifikationer.

Tietoja laitteen mukana toimitettavista oppaista

① Aloittaminen (tämä opas):

Lue tämä opas ensin. Tämä opas sisältää laitteen asennus- ja asetusohjeet sekä varoituksia. Muista lukea tämä käyttöohje ennen laitteen käyttöä.

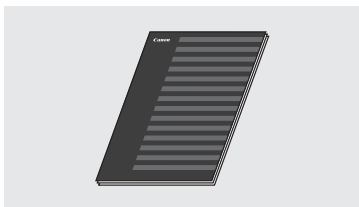

② Langattoman lähiverkon asetusopas (vain MF229dw/MF217w):

Lue tämä opas yhdessä Aloittaminen-ohjeen kanssa. Tässä oppaassa kuvataan langattoman lähiverkon asetuksen toimet sekä asetuksen aikana mahdollisesti esiintyvien ongelmien syyt ja ratkaisut. Muista lukea tämä käyttöohje ennen laitteen käyttöä.

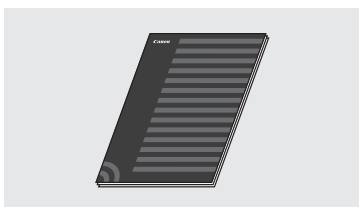

③ MF Driver Installation Guide (MF-ajurin asennusopas) (User Software and Manuals DVD-ROM (Ohjelmisto- ja käyttöopas-DVD)):

Lue tämä käyttöohje seuraavaksi. Tämä opas sisältää ohjelmiston asennusohjeet.



④ eOpas (User Software and Manuals DVD-ROM (Ohjelmisto- ja käyttöopas-DVD)):

Lue tarpeisiisi soveltuva kappale. eOpas-ohjeen sisältö on jaettu aihepiireittäin, jotta tarvittava tieto löytyisi helposti.



Valikossa siirtyminen ja tekstinsyöttötapa

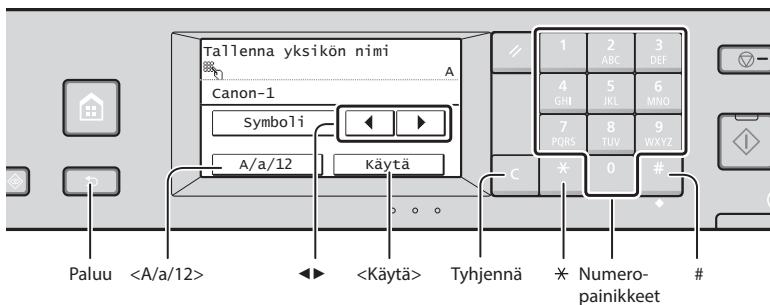

Valikossa siirtyminen

Kohdan valitseminen

Valitse kohta napauttamalla sitä. Voit palata edelliseen näyttöön painamalla -painiketta.

Asetuksen vahvistaminen

Napauta kohtaa. Jos kuitenkin näytössä näkyy <Käytä>, napauta kohtaa <Käytä>.

Tekstin syöttötapa

Syöttötilan muuttaminen

Voit vaihtaa syöttötilan napauttamalla kohtaa <A/a/12>. Voit vaihtaa syöttötilan myös painamalla -painiketta.

| Syöttötila | Käytettävissä oleva teksti |
|------------|--|
| <A> <a> | Kirjaimet (suuret ja pienet) ja symbolit |
| <12> | Numerot |

| | Syöttötila: <A> | Syöttötila: <a> | Syöttötila: <12> |
|--|--|-----------------|--------------------|
| | @ . - _ / | | 1 |
| | ABC | abc | 2 |
| | DEF | def | 3 |
| | GHI | ghi | 4 |
| | JKL | jkl | 5 |
| | MNO | mno | 6 |
| | PQRS | pqrs | 7 |
| | TUV | tuv | 8 |
| | WXYZ | wxyz | 9 |
| | ÄÄÖ | ääö | 0 |
| | (välilyönti) - . * # ! " , ; : ^ ` _ = / ' ? \$ % & + \ ^ () [] { } < > | | (Ei käytettävissä) |

Tekstin, symbolien ja numeroiden kirjoittaminen

Kirjoita numeropainikkeilla tai -painikkeella.

Kohdistimen siirtäminen (välilyönnin lisääminen)

Siirrä kohdistinta napauttamalla kohtaa <<> tai <>>. Voit lisätä välilyönnin siirtämällä kohdistimen merkkien loppuun ja napauttamalla kohtaa <>>.

Merkkien poistaminen

Poista -painikkeella. -painikkeen pitäminen alhaalla poistaa kaikki merkit.

eOpas-ohjeen avaaminen DVD-levyltä

- 1 Aseta User Software and Manuals DVD-ROM (Ohjelmisto- ja käyttöopas-DVD) -levy tietokoneeseen.
- 2 Valitse [Manuals] (Oppaat).
- 3 Valitse [e-Manual] (eOpas).

† Käyttämästäsi käyttöjärjestelmästä riippuen esiin saattaa tulla suojausilmoitus.

† Jos User Software and Manuals DVD-ROM (Ohjelmisto- ja käyttöopas-DVD) -levy on jo asetettu tietokoneen asemaan eikä [Manuals] (Oppaat) -kohtaa näytetä, poista DVD-levy asemasta ja aseta se uudelleen.

Virtajohdon liittäminen ja virran KYTKEMINEN

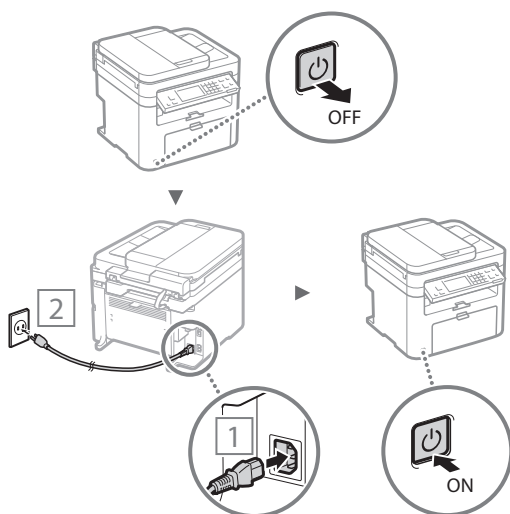

- ⓘ Älä liitä USB-kaapelia tässä vaiheessa. Liitä se vasta ohjelmiston asennuksen yhteydessä.

Perusasetusten määrittäminen

Aseta kieli ja aika noudattamalla näytön ohjeita. Tietoja valikossa siirtymisestä ja numeroiden syöttämisestä on kohdassa "Valikossa siirtyminen ja tekstinsyöttötapa" (S.122).

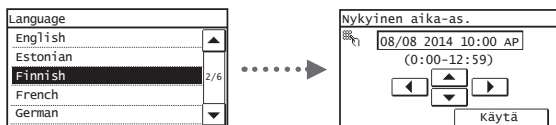

Laitteen ja tietokoneen välisen kytkentätavan valitseminen

● Kytkeminen langallisen lähiverkon kautta

Voit kytkeä laitteen tietokoneeseen langallisen reitittimen kautta. Kytke laite langalliseen reitittimeen (liityntäpisteeseen) verkkokaapelien avulla.

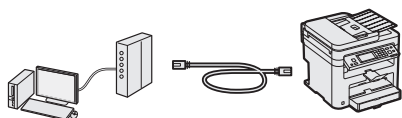

† Varmista, että reitittimessä on vapaa portti laitteen ja tietokoneen kytkemistä varten.

† Ota esille verkkokaapeli, joka on vähintään CAT-5-luokan kierretty parikaapeli.

● Kytkeminen USB-kaapelilla

Voit kytkeä laitteen tietokoneeseen USB-kaapelin avulla.

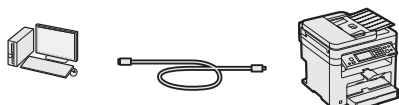

† Varmista, että käytettävässä USB-kaapelissa on seuraava merkintä.



● Kytkeminen langattomaan lähiverkkoon (vain MF229dw/MF217w)

Voit kytkeä laitteen tietokoneeseen langattoman reitittimen kautta*. Koska yhteys on langaton, verkkokaapeleita ei tarvita.

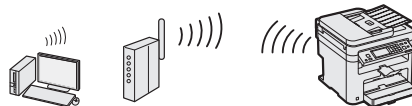

* Langaton reititin (liityntäpiste), joka tukee IEEE802.11b/g/n-standardia, vaaditaan.

Jos et ole varma, onko reititin langaton vai langallinen:

Katso tietoja verkkolaitteen mukana toimitetusta käyttöohjeesta tai ota yhteyttä valmistajaan.

Kytkestävän valitseminen: Langaton lähiverkko tai jokin muu tapa

● MF229dw/MF217w

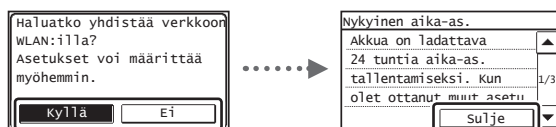

Kyllä

Kytke tietokoneeseen langattoman lähiverkon kautta heti

☑ Aloita Langattoman lähiverkon asetusopas -ohjeen kohdan "Langattoman lähiverkon asettaminen" vaiheesta 4.

Ei

Kytke tietokoneeseen langallisen lähiverkon kautta

☑ Siirry kohtaan "Kytkeminen langallisen lähiverkon kautta" (S. 124).

Kytke tietokoneeseen USB-kaapelilla

☑ Siirry kohtaan "Kytkeminen USB-kaapelilla" (S. 124).

● MF226dn/MF216n

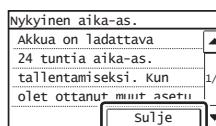

Kytke tietokoneeseen langallisen lähiverkon kautta

☑ Siirry kohtaan "Kytkeminen langallisen lähiverkon kautta" (S. 124).

Kytke tietokoneeseen USB-kaapelilla

☑ Siirry kohtaan "Kytkeminen USB-kaapelilla" (S. 124).

Fi

Kytkeminen langallisen lähiverkon kautta

1 Tähän kytketään verkkojohto.

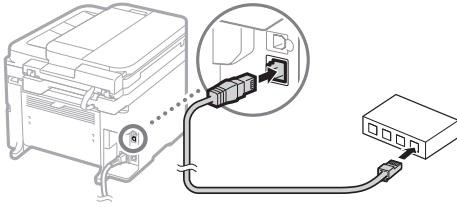

IP-osoite määritetään automaattisesti 2 minuutissa. Jos haluat määrittää IP-osoitteen manuaalisesti, katso lisätietoja seuraavista kohdista.

- ⊕ eOpas "Verkko" ► "Yhdistäminen verkkoon" ► "IP-osoitteiden asettaminen"

2 Asenna ajuri ja ohjelmisto User Software and Manuals DVD-ROM (Ohjelmisto- ja käyttöopas-DVD) -levyltä.

- ⊕ Katso kohta "Lisätietoja asennustoimista:" (S. 125).
- ⊕ Siirry kohtaan "Paperikoon ja -tyypin asettaminen" (S. 124).

Paperikoon ja -tyypin asettaminen

Aseta paperikoko ja -tyyppi noudattamalla näytön ohjeita.

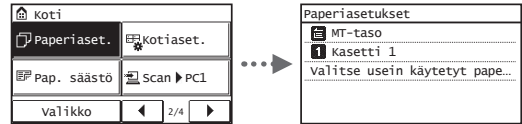

Perusfaksiasetusten määrittäminen ja puhelinjohdon kytkeminen

1 Määritä faksin perusasetukset.

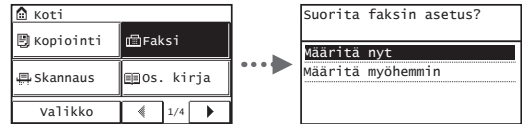

Määritä faksinumero, laitteen nimi ja vastaanottotapa "Faksin määrittämisopas" -ohjeen mukaisesti. Lisätietoja vastaanottotavasta on eOpas-ohjeessa.

- ⊕ eOpas "Faksaaminen" ► "Faksitoimintojen perusasetusten määrittäminen" ► "Käytettävän faksien vastaanottotilan päättäminen"

Käyttäjänimen käyttäminen

Tallentamasi lähettäjän tiedot tulostuvat lähettämääsi asiakirjaan vastaanottajan päässä.

2 Liitä puhelinlinjan johto.

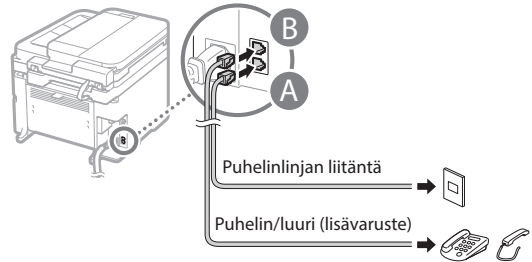

Kun <Kytke puhelinlinja.> näkyy näytössä, liitä puhelinkaapeli kuvan mukaisesti.

Jos asennat lisävarusteena saatavan luurin:

Katso lisätietoja luurin mukana toimitetusta käyttöoppaasta.

3 Poistu Faksin määrittämisopas -ohjeesta ja käynnistä sitten laite uudelleen.



Katkaise laitteen virta ja odota vähintään 10 sekuntia, ennen kuin kytket virran uudelleen. Puhelinlinjan tyyppiä ei tunnisteta automaattisesti. Katso eOpas-ohje ja aseta puhelinlinja manuaalisesti.

- ⊕ eOpas "Asetus-valikko" ► "Faksiasetukset" ► "Perusasetukset" ► "Valitse linjan tyyppi"

Kytkeminen USB-kaapelilla

Kytke USB-kaapeli, kun olet asentanut MF-ajurit ja MF Toolbox -sovelluksen.

HUOMAUTUS

- Jos kytkit USB-kaapelin ennen MF-ajurien asentamista, katso ohjeita MF Driver Installation Guide (MF-ajurin asennusopas) -ohjeesta.

1 Asenna ajuri ja ohjelmisto User Software and Manuals DVD-ROM (Ohjelmisto- ja käyttöopas-DVD) -levyltä.

- ⊕ Katso kohta "Lisätietoja asennustoimista:" (S. 125).

2 Tähän kytketään USB-kaapeli.

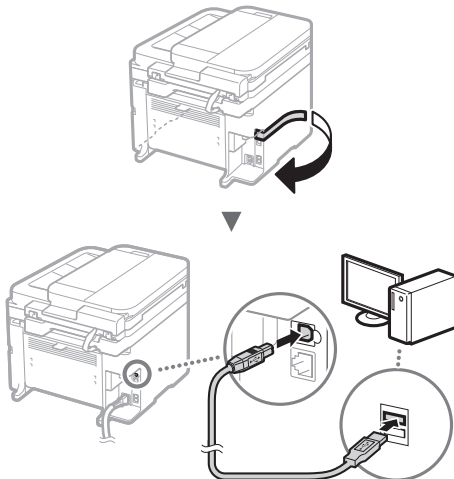

- ⊕ Siirry kohtaan "Paperikoon ja -tyypin asettaminen" (S. 124).

Lisätietoja asennustoimista:

Asenna ajuri ja ohjelmisto User Software and Manuals DVD-ROM (Ohjelmisto- ja käyttöopas-DVD) -levyltä. Katso asennusohjeet MF Driver Installation Guide (MF-ajurin asennusopas) -oppaasta.

† Voit myös ladata ajurin Canonin sivustolta.

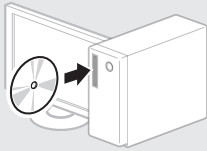

Windows

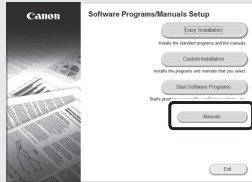

Macintosh



Macintosh-käyttäjät:

Tämän laitteen mukana toimitetulla levyllä ei ehkä ole tulostinajuria Mac OS -käyttöjärjestelmää varten. Tämä vaihtelee sen mukaan, koska laite on ostettu. Voit etsiä ja ladata sopivan ajurin Canonin sivustolta. Lisätietoja asennuksesta tai ajurin käyttämisestä on sen mukana tulevassa MF Driver Installation Guide (MF-ajurin asennusopas) -ohjeessa.

Päätoimintojen käyttäminen

Voit käyttää tämän laitteen eri toimintoja. Seuraavassa on yleiskuvaus päätoiminnoista, joita voit käyttää rutiinomaisesti.

Kopio

Suurennetut/pienennetyt kopiot

Voit suurentaa tai pienentää vakiokokoisien asiakirjan toiseen vakiopaperikokoon tai määrittää kopiosuhteen prosenttisarvona.

Kaksipuolinen kopiointi*

Voit kopioida yksipuoliset asiakirjat paperin kummallekin puolelle.

Lajittelu

Voit lajitella asiakirjat sarjoihin, jotka on järjestetty sivunumerojärjestykseen.

Pienennetty asettelu

Voit pienentää useita sivuja sopimaan yhdelle paperiarkille.

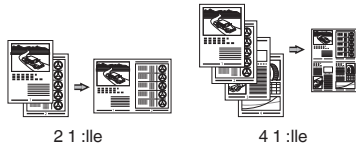

Henkilökortin kopioiminen

Voit tehdä kaksipuolisesta kortista kopion paperin yhdelle puolelle.

Faksi

Asiakirjan lähettäminen suoraan tietokoneesta (faksin lähettäminen tietokoneesta)

Faksin normaalin lähettämisen ja vastaanottamisen lisäksi voit käyttää faksista myös tietokoneesta.

Lähettäminen

Voit tallentaa faksin vastaanottajat osoitekirjaan. Voit määrittää vastaanottajat eri tavoilla ja lähettää asiakirjoja nopeasti ja helposti.

- Vastaanottajan etsintä
- Pikavalintapainikkeet
- Lyhytvalinta
- Vastaanottajaryhmä
- Määrittäminen lähetyshistoriasta
- Sarjalähetys

Vastaanottaminen

- Vastaanottaminen muistiin
Voit tallentaa vastaanotetut asiakirjat laitteen muistiin. Voit tulostaa tallennetut asiakirjat koska tahansa ja jos et tarvitse niitä, voit poistaa ne.

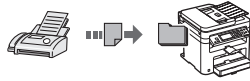

- Etävastaanotto

Jos laitteeseen on kytketty ulkoinen puhelin, voit vaihtaa faksin vastaanottotilaan heti valitsemalla faksin vastaanoton tunnusnumeron painamalla puhelimen valintanäppäimiä puhelun aikana.

Tulostaminen

Tulosteen suurentaminen/pienentäminen

2-puolinen tulostus*

Pienennetty asettelu

Voit pienentää useita asiakirjoja niin, että ne voi tulostaa yhdelle arkille.



Vihkosen tulostus*

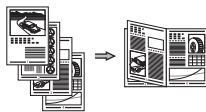

Julistetulostus

Vesileimatulostus

Esikatselun näyttäminen ennen tulostamista

“Profiilin” valitseminen

Verkkoasetukset

Tässä laitteessa on verkkoliitäntä, minkä ansiosta voit rakentaa verkkoympäristön helposti. Voit tulostaa asiakirjan, käyttää faksista tietokoneesta ja käyttää verkkoskannausta kaikista tietokoneista, joista on yhteys tähän laitteeseen. Koska laite toimii jaettuna laitteena, työskentelyä voidaan tehostaa.

Skannaus

Asiakirjojen tallentaminen laitteen käyttöpaneelin avulla

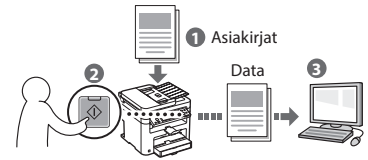

Asiakirjojen tallentaminen tietokoneen toimintojen avulla

- Skannaaminen MF Toolbox -sovelluksen avulla

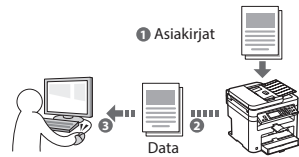

- Skannaaminen sovelluksesta
- Skannaaminen WIA-ajurin avulla**

Etäkäyttöliittymä

Laitteen tila voidaan nähdä verkon tietokoneista. Voit käyttää laitetta ja hallita töitä tai määrittää eri asetuksia verkon kautta.

* Vain MF229dw/MF226dn

** Vain Windows XP/Vista/7/8

Paperitukosten poistaminen

Jos näyttöön tulee seuraava näyttö, syöttölaiteessa tai laitteen sisällä on paperitukos. Noudata näytön ohjeita ja poista juuttuneet asiakirjat tai paperit. Tämä ohje näyttää vain kohdat, joihin voi tulla paperitukoksia. Lisätietoja näistä toiminnoista on eOpas-ohjeessa.

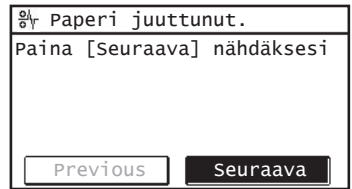

Syöttölaite



● MF229dw

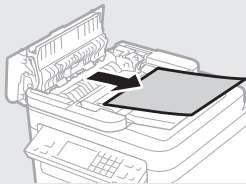

● MF226dn/MF217w/MF216n

Laitteen sisäosa

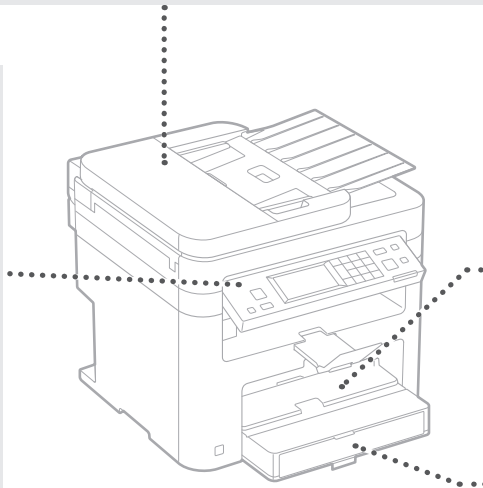
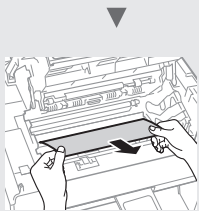
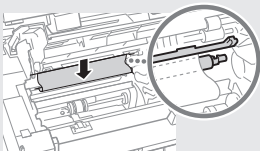
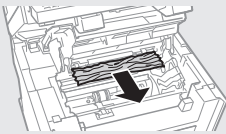
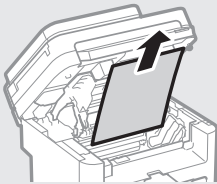

Käsinsyöttöaukko

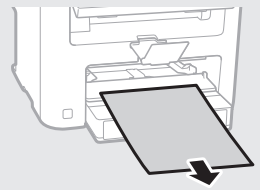

Paperikasetti

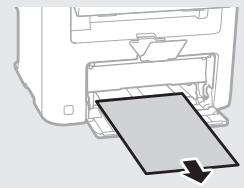

Takakansi (vain MF229dw/MF226dn)

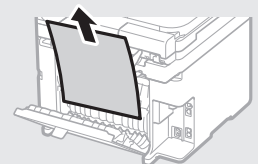

Fi

Väriainekasetin vaihtaminen

Väriainekasetit ovat kulutustavaroita. Kun väriaine on vähissä tai loppuu kokonaan kesken tulostustyön, näyttöön ilmestyy viesti tai saattaa esiintyä seuraavia ongelmia. Tee asianmukaiset toimet.

Kun näkyviin tulee viesti

Kun väriaine on vähissä kesken tulostustyön, näyttöön ilmestyy viesti.

| Viesti | Kun näyttöön ilmestyy viesti | Kuvaus ja ratkaisu |
|---|--|---|
| <Valmistele kasetti.> | Kun väriainekasetti on vaihdettava pian. | Ravista väriainekasettia varovasti, jotta väriaine jakautuu tasaisesti. ⊕ eOpas "Ennen väriainekasetin vaihtamista" Suosittelemme vaihtamaan väriainekasetin ennen suurten asiakirjojen tulostamista. ⊕ eOpas "Väriainekasettien vaihtaminen" |
| <Kasetissa jäljellä oleva määrä on erittäin pieni.> | Väriainekasetin käyttöikä on päättynyt. | Väriainekasetin käyttöikä on päättymässä. Ravista väriainekasettia varovasti, jotta väriaine jakautuu tasaisesti. ⊕ eOpas "Ennen väriainekasetin vaihtamista" Jos tämä ei paranna tulostuslaatua, vaihda väriainekasetti. ⊕ eOpas "Väriainekasettien vaihtaminen" Jos tämä viesti näytetään, tuleva faksi tallennetaan muistiin tulostamatta sitä. Lisäksi raportteja ei ehkä tulosteta, vaikka ne olisi määritetty tulostumaan automaattisesti. Jos <Jatka tulost., kun kas. käyttöikä lop.> -asetukseksi kohdassa <Vast.ottotul. aset.> on valittu <Kyllä>, tulostusta jatketaan, mutta tulosteissa voi esiintyä valkoisia raitoja tai tahroja. ⊕ eOpas "Raporttien ja luetteloiden tulostaminen" ⊕ eOpas "Asetus-valikko" |

Kun tulosteessa on valkoisia raitoja tai tuloste on osittain haalistunut:

Kun tulosteessa on valkoisia raitoja tai tuloste on osittain haalistunut, väriainekasetin käyttöikä on melkein lopussa, vaikka näytössä ei näkyisikään mitään viestiä. Kun tulostuslaatu on liian heikko, katso ongelman ratkaisu seuraavasta kohdasta.

Kun tulosteessa on valkoisia raitoja tai tuloste on osittain haalistunut

Kun väriaine on lähes lopussa, tulosteessa on valkoisia raitoja tai tuloste on osittain haalistunut.

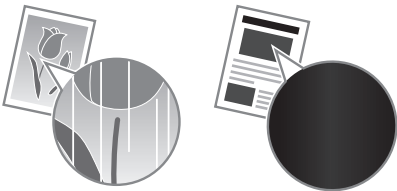

Näyttöön ei tule viestiä, jos väriaine on lähes lopussa. Vaihda väriainekasetti, kun tulosteessa on valkoisia raitoja tai tuloste on osittain haalistunut.

Kun tämä ongelma ilmenee:

Tee seuraavien ohjeiden mukainen toimenpide ennen väriainekasetin vaihtamista. Laite jatkaa tulostusta, kunnes väriaine loppuu kokonaan.

⊕ eOpas "Ennen väriainekasetin vaihtamista"

Kun tulostuslaatu ei vielä ole hyväksyttävä:

Jos ongelma jatkuu, vaikka olet suorittanut seuraavien ohjeiden mukaisen toimenpiteen, vaihda väriainekasetti.

⊕ eOpas "Väriainekasettien vaihtaminen"

Muistiinpanoja

Oppaassa käytetyt symbolit

VAROITUS

Varoittaa toimenpiteistä, jotka voivat väärin suoritettuina johtaa käyttäjän kuolemaan tai loukkaantumiseen. Varmista laitteen turvallinen käyttö noudattamalla näitä varoituksia joka tilanteessa.

HUOMIO

Varoitus toimista, jotka voivat väärin tehtyinä aiheuttaa vammoja tai kuoleman. Varmista laitteen turvallinen käyttö noudattamalla näitä huomautuksia joka tilanteessa.

TÄRKEÄÄ

Varoittaa käyttövaatimuksista ja -rajoituksista. Muista lukea nämä kohdat huolellisesti. Niitä noudattamalla osaat käyttää laitetta oikein ja estää sekä laitteen että muiden esineiden vahingoittumisen.

Tässä oppaassa käytetyt painikkeet

Seuraavat symbolit ja painikkeiden nimet ovat esimerkkejä siitä, miten painettavia painikkeita kuvataan tässä oppaassa.

- Käyttöpaneelin painikkeet: [Painikkeen kuvake]
Esimerkki: 
- Näyttö: <Määrittele vast.ott.>
- Painikkeet ja kohteet tietokoneen näytöllä: [Preferences] (Asetukset)

Tämän oppaan kuvat ja näytöt

Tässä oppaassa käytetyt kuvat ja näytöt ovat MF229dw-mallista, jos toisin ei ole erikseen ilmoitettu.

Tärkeitä turvallisuusohjeita

Lue "Tärkeitä turvallisuusohjeita" -osio tässä oppaassa ja eOpas-ohjeessa huolellisesti läpi ennen laitteen käyttöä.

Näiden ohjeiden tarkoituksena on estää käyttäjän ja muiden henkilöiden loukkaantumiset sekä omaisuusvahingot, joten noudata näitä ohjeita ja käyttövaatimuksia kaikissa tilanteissa.

Huomaa, että olet vastuussa kaikista vahingoista, jotka johtuvat näiden ohjeiden noudattamatta jättämisestä, laitteen käyttämisestä tavalla, johon sitä ei ole tarkoitettu, tai muun kuin Canonin valtuuttaman korjaajan tekemistä korjauksista tai muutoksista.

Asentaminen

VAROITUS

- Älä asenna laitetta lähelle tulenarkoja aineita, kuten alkoholipohjaisia tuotteita tai maalinhohenteita. Jos näitä aineita joutuu kosketuksiin laitteen sisällä olevien sähköosien kanssa, laite saattaa sytyttää nämä aineet, mistä voi aiheutua tulipalo tai lisääntynyt sähköiskun vaara.
- Älä aseta laitteen päälle kaulakoruja tai muita metalliesineitä tai nestettä sisältäviä astioita. Jos laitteen sisällä oleviin sähköosiin pääsee vieraita aineita, ne voivat aiheuttaa tulipalon tai sähköiskun. Jos näitä aineita putoaa laitteeseen, katkaise laitteesta virta välittömästi ja ota yhteyttä paikalliseen Canon-jälleenmyyjään.
- Älä käytä lääketieteelliseen tarkoitukseen käytettävien laitteiden lähellä. Tämän tuotteen lähettämät radioaallot voivat häiritä kyseisten laitteiden toimintaa, mikä voi johtaa vakaviin onnettomuuksiin.

HUOMIO

- Älä asenna laitetta seuraaviin paikkoihin. Jos teet niin, seurauksena voi olla henkilövahinko, tulipalo tai sähköisku.
 - Epävakaalusta
 - Paikka, johon kohdistuu kovaa värinää
 - Paikkaan, jossa tuuletusaukot tukkeutuvat (liian lähelle seinää, sängylle, pörröiselle matolle tai vastaavalle)
 - Kosteaan tai pölyiseen paikkaan
 - Paikkaan, jossa laite altistuu suoralle auringonvalolle, tai ulkotiloihin
 - Erittäin kuumaan paikkaan
 - Lähelle avotulta
 - Paikkaan, jossa on heikko tuuletus
- Vaikka laitteen käyttöön aikana ilmaan vapautuu otsonia, sillä ei ole mitään vaikutusta ihmisen kehoon. Jos kuitenkin aiot käyttää laitetta pitkiä aikoja, varmista, että asennuspaikka on hyvin tuuletettu.
- Älä kytke tähän laitteeseen kaapeleita, joita ei ole hyväksytty. Jos teet niin, seurauksena voi olla tulipalo tai sähköisku.
- Kiintolevyllä varustetut laitteet eivät välttämättä toimi oikein, kun niitä käytetään vähintään noin 3 000 metrin korkeudella merenpinnasta.

Virtalähde

VAROITUS

- Älä käytä muita kuin laitteen mukana toimitettua virtajohtoa, sillä muut johdot voivat aiheuttaa tulipalon tai sähköiskun.
- Älä muuta tai taivuta virtajohtoa äläkä vedä sitä voimakkaasti. Älä aseta painavia esineitä virtajohdon päälle. Virtajohdon vaurioitumisesta voi seurata tulipalo tai sähköisku.
- Älä kytke tai irrota virtapistoketta märin käsin. Voit saada sähköiskun.
- Älä käytä jatkojohtoja tai moniosaisia pistorasioita tämän laitteen kanssa. Jos teet niin, seurauksena voi olla tulipalo tai sähköisku.
- Älä keräi tai solmi virtajohtoa kerälle. Se voi aiheuttaa tulipalon tai sähköiskun.
- Kytke virtapistoke huolellisesti pistorasiaan. Tämän ohjeen laiminlyönnistä voi seurata tulipalo tai sähköisku.
- Irrota virtajohto kokonaan pistorasiasta ukkosen aikana. Jos et tee niin, seurauksena voi olla tulipalo, sähköisku tai toimintahäiriö.

HUOMIO

- Käytä vain virtalähdettä, joka täyttää tässä mainitut jännitevaatimukset. Tämän ohjeen laiminlyönnistä voi seurata tulipalo tai sähköisku.
- Jätä tilaa sen pistorasian ympärille, johon laite on kytketty, jotta voit irrottaa virtapistokkeen pistorasiasta helposti hätätilanteessa.

Käsittely

VAROITUS

- Älä pura laitetta tai tee siihen muutoksia. Laitteen sisällä on kuumia suurjänniteosia, jotka voivat aiheuttaa tulipalon tai sähköiskun.
- Älä anna lasten koskea virtajohtoon, kaapeleihin, sisäosiin tai sähköosiin. Siitä voi aiheutua vakavia henkilövahinkoja.
- Ota yhteys valtuutettuun Canon-jälleenmyyjään, jos laitteesta kuuluu outoa ääntä tai siitä tulee outoa hajua tai savua tai se kuumenee liikaa. Laitteen käytön jatkamisesta voi seurata tulipalo tai sähköisku.
- Älä käytä laitteen lähellä tulenarkoja sumutteita. Jos laitteen sisällä oleviin sähköosiin pääsee tulenarkoja aineita, ne voivat aiheuttaa tulipalon tai sähköiskun.

⚠️ HUOMIO

- Turvallisuutesi vuoksi irrota virtajohto pistorasiasta, jos laitetta ei käytetä pitkään aikaan.
- Ole varovainen, kun avaat ja suljet kansia, ettet satuta käsiäsi.
- Pidä kädet ja vaatteet kaukana tulostusalueen rullista. Jos kätesi tai vaatteesi tarttuvat rulliin, seurauksena voi olla henkilövahinko.
- Laitteen sisäpuoli ja ulostuloaukko ovat kuumia tulostuksen aikana ja heti sen jälkeen. Vältä koskemasta näitä alueita, ettet saa palovammoja. Myös tulostetut paperit saattavat olla kuumia heti tulostuksen jälkeen, joten käsittele niitä varovasti. Tämän ohjeen laiminlyönti saattaa aiheuttaa palovammoja.

Ylläpito ja tarkastukset

⚠️ VAROITUS

- Katkaise laitteesta virta ja irrota virtajohto pistorasiasta ennen puhdistusta. Tämän ohjeen laiminlyönnistä voi seurata tulipalo tai sähköisku.
- Irrota virtajohto pistorasiasta säännöllisesti ja puhdista pistokkeen metalliliittimien ympärillä oleva alue sekä pistorasia kuivalla liinalla, jotta niihin ei pääse kertymään pölyä tai likaa. Kerääntynyt pöly voi kosteana aiheuttaa oikosulun tai tulipalon.
- Puhdista laite kostealla liinalla, josta on puristettu vesi pois kunnolla. Kostuta puhdistusliina vain vedellä. Älä käytä alkoholia, benseeniä, maalinohenteita tai muita tulenkarkoja aineita. Jos näitä aineita pääsee laitteen sisällä oleviin sähköosiin, ne voivat aiheuttaa tulipalon tai sähköiskun.
- Tarkista säännöllisesti, ettei virtajohto tai pistoke ole vahingoittunut. Tarkista, ettei laitteessa ole ruostetta, kolhuja, naarmuja tai halkeamia ja ettei se kuumene liikaa. Huonosti ylläpidetyn laitteen käyttämisestä voi seurata tulipalo tai sähköisku.

Tarvikkeet

⚠️ VAROITUS

- Älä hävitä käytettyjä väriainekasetteja avotulesa polttamalla. Tämä voi aiheuttaa syyttymisen, josta voi seurata palovammoja tai tulipalo.
- Jos vahingossa läikytät tai levität väriainetta, pyyhi väriainehiukset pois huolellisesti kostealla, pehmeällä liinalla ja varo hengittämästä väriainepölyä. Älä koskaan käytä pölynimuria irrallisen väriaineen pois siivoamiseen. Muuten seurauksena voi olla pölynimurin toimintahäiriö tai staattisesta purkauksesta aiheutuva pölyräjähdys.

⚠️ HUOMIO

- Säilytä värikasetit ja muut tarvikkeet lasten ulottumattomissa. Jos joku nielee väriainetta, ota välittömästi yhteyttä lääkäriin tai myrkytystietokeskukseen.
- Älä yritä purkaa väriainekasettia. Väriaine saattaa levitä ja joutua silmiin tai suuhun. Jos väriainetta joutuu silmiin tai suuhun, pese se heti pois kylmällä vedellä ja ota yhteyttä lääkäriin.
- Jos väriainekasetista vuotaa väriainetta, varo hengittämästä sitä tai saamasta sitä ihollesi. Jos väriainetta joutuu ihollesi, pese se heti pois saippualla. Jos hengität väriainetta tai ihosi ärtyy väriaineesta, ota välittömästi yhteyttä lääkäriin tai myrkytystietokeskukseen.

Muuta

⚠️ VAROITUS

- Jos käytät sydämentahdistinta:
Tämä laite tuottaa heikon magneettikentän. Jos tunnet olosi epänormaalisti laitetta käyttäessäsi, poistu laitteen lähetyviltä ja ota viipymättä yhteys lääkäriin.

Oikeudellisia huomautuksia

Tuotenimi

Turvallisuusmääräykset vaativat, että tuotteen nimi on rekisteröitävä. Joillakin alueilla, joilla tätä tuotetta myydään, on saatettu rekisteröidä jo(t)kin seuraavista nimistä sen sijaan:

MF229dw (F167102)

MF226dn (F167102)

MF217w (F167302)

MF216n (F167302)

Tuotteen ja kuvien käytön lainmukaiset rajoitukset

Tuotteen käyttäminen tiettyjen asiakirjojen skannaamiseen, tulostamiseen tai muunlaiseen kopioimiseen sekä tuotteella edellä mainituilla tavoilla tuotettujen kuvien käyttäminen voi olla lailla kielletty ja saattaa johtaa oikeudelliseen vastuuseen. Seuraavassa on epätäydellinen luettelo tällaisista asiakirjoista. Tämä luettelo on tarkoitettu vain ohjeeksi. Jos et ole varma, onko tuotteen käyttäminen tiettyjen asiakirjojen skannaamiseen, tulostamiseen tai muuhun kopioimiseen laillista, tai onko tuotteella edellä mainituilla tavoilla tuotettujen kuvien käyttäminen laillista, ota yhteys lakiasiantuntijaan etukäteen.

- Setelit
- Matkashekit
- Maksumääräykset
- Ruokakupongit
- Talletustodistukset
- Passit
- Postimerkit (käytetyt ja käyttämättömät)
- Maahanmuuttopaperit
- Henkilöllisyystodistukset ja virkamerkit
- Veromerkit (käytetyt ja käyttämättömät)
- Asevelvollisuuteen tai kutsuntoihin liittyvät asiakirjat
- Velkakirjat
- Valtionhallinnon antamat kuitit
- Osakekirjat
- Moottorijoneuvojen ajokortit ja rekisteriotteet
- Tekijänoikeudet suojaamat teokset / taideteokset ilman tekijänoikeuden omistajan lupaa

Kaikki laitteen käyttöoppaat on tarkastettu huolellisesti virheiden ja puutteiden varalta. Canon kuitenkin parantaa tuotteitaan jatkuvasti, joten jos tarvitset täsmällisiä teknisiä tietoja, ota yhteys Canoniin.

Сведения о входящих в комплект руководствах

① Начало работы (данное руководство):

Сначала прочитайте это руководство. В данном руководстве описан порядок установки аппарата, его настройки и меры предосторожности. Обязательно прочтите это руководство перед началом использования аппарата.

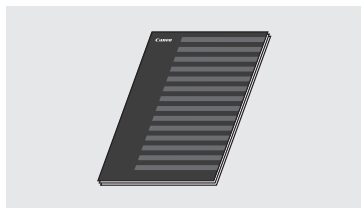

② Руководство по настройке беспроводной сети (модели MF229dw/MF217w):

Начните знакомство с этим руководством с раздела «Начало работы». В этом руководстве описаны процедуры настройки беспроводной локальной сети, а также причины и способы устранения неполадок, которые могут возникать в процессе настройки. Обязательно прочтите это руководство перед началом использования аппарата.



③ Руководство по установке драйверов MF (DVD-диск «User Software and Manuals DVD-ROM» (DVD-диск с пользовательским программным обеспечением и руководствами)):

Далее прочитайте это руководство. В данном руководстве описан порядок установки программного обеспечения.



④ Электронное руководство пользователя (DVD-диск «User Software and Manuals DVD-ROM» (DVD-диск с пользовательским программным обеспечением и руководствами)):

Прочтите необходимый раздел. Документ «Электронное руководство пользователя» разбит на категории, соответствующие той или иной теме, что облегчает нахождение нужной информации.

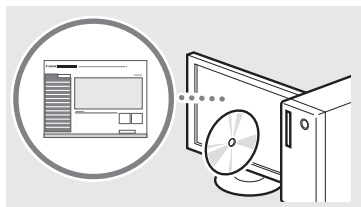

Поиск в меню и способ ввода текста



Поиск в меню

Выбор элемента

Чтобы выбрать элемент, нажмите на него.

служит для возврата на предыдущий экран.

Подтверждение настроек

Нажмите на элемент. Когда появится кнопка <Применить>, нажмите на нее.

Способ ввода текста

Изменение режима ввода

Клавиша <A/a/12> служит для изменения способа ввода. Можно также изменить режим ввода с помощью кнопки .

| Режим ввода | Доступный текст |
|-------------|--|
| <A> <a> | Алфавит (заглавные и строчные буквы) и символы |
| <12> | Цифры |

| | Режим ввода: <ARU> | Режим ввода: <aEn> | Режим ввода: <12> |
|--------|---|--------------------|-------------------|
| 1 | @ . - _ / | | 1 |
| 2 ABC | АБВГабг | ABCabc | 2 |
| 3 DEF | ДЕЁЖдеёж | DEFdef | 3 |
| 4 GHI | ЗИЙКзийк | GHIghi | 4 |
| 5 JKL | ЛМНОлмно | JKLjkl | 5 |
| 6 MNO | ПРСТпрст | MNOmno | 6 |
| 7 PQRS | УФХЦуфхц | PQRSpqrs | 7 |
| 8 TUV | ЧШЩщчшщч | TUVtuv | 8 |
| 9 WXYZ | ЬЪЭЮьюьэюя | WXYZwxyz | 9 |
| 0 | (Не доступно) | | 0 |
| # | (пробел) - * # ! " , ; : ^ ` _ = / ' ? \$ @ % & + \ ^ () [] { } <> | | (Не доступно) |

Ввод текста, символов и чисел

Ввод осуществляется с помощью цифровых клавиш и кнопок .

Перемещение курсора (ввод пробела)

Для перемещения курсора используйте кнопки <◀> и <▶>. Чтобы ввести пробел, переместите курсор в конец текста и нажмите <▶>.

Удаление символов

Для удаления символов нажмите кнопку . Для удаления всех символов нажмите и удерживайте .

Просмотр документа «Электронное руководство пользователя» с DVD-диска

- 1 Вставьте DVD-диск «User Software and Manuals DVD-ROM» (DVD-диск с пользовательским программным обеспечением и руководствами) в дисковод компьютера.
- 2 Щелкните [Manuals] (Руководства).
- 3 Щелкните [e-Manual] (Электронное руководство пользователя).

† В зависимости от используемой операционной системы, может появиться сообщение об обеспечении безопасности.

† Если DVD-диск «User Software and Manuals DVD-ROM» (DVD-диск с пользовательским программным обеспечением и руководствами) уже вставлен в дисковод, но [Manuals] (Руководства) не отображаются, извлеките DVD-диск и вставьте его снова.

Подсоединение кабеля питания и включение аппарата

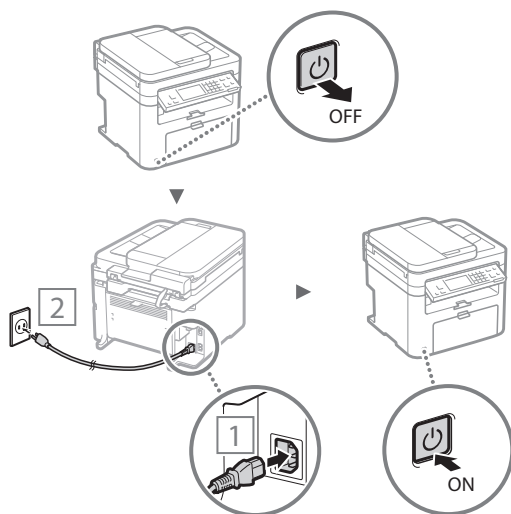

ⓘ Не подключайте кабель USB на этом этапе. Подсоедините его при установке программного обеспечения.

Указание начальных параметров

С помощью указаний на экране настройте язык и время. Подробнее о поиске в меню и способе ввода чисел см. в разделе «Поиск в меню и способ ввода текста» (➔ стр.132).

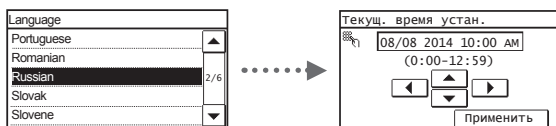

Выбор метода подключения аппарата к компьютеру

● Подключение через проводную локальную сеть

Аппарат можно подключить к компьютеру с помощью маршрутизатора проводной сети. Для подключения аппарата к маршрутизатору проводной сети (или точке доступа) необходимо использовать кабели LAN.

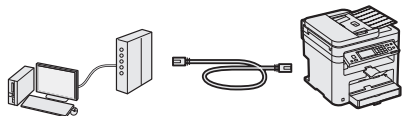

† Убедитесь, что на маршрутизаторе есть свободный порт для подключения аппарата и компьютера.

† Подготовьте кабель LAN типа «витая пара» категории 5 или выше.

● Подключение с помощью кабеля USB

Аппарат можно подключить к компьютеру с помощью кабеля USB.

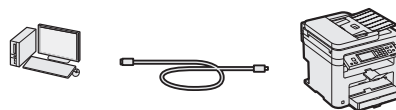

† Убедитесь, что вы используете USB-кабель с указанной маркировкой.



● Подключение по беспроводной локальной сети (только для моделей MF229dw/MF217w)

Аппарат можно подключить к компьютеру с помощью маршрутизатора беспроводной локальной сети*. Поскольку подключение является беспроводным, кабели LAN не требуются.

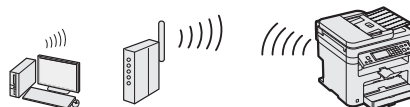

* Требуется маршрутизатор беспроводной сети (или точка доступа), поддерживающий стандарт IEEE802.11b/g/n.

Чтобы проверить, предназначен ли маршрутизатор для работы с беспроводной или проводной сетью:

См. руководство с указаниями, предоставляемое с сетевым устройством, или обратитесь к производителю устройства.

Выбор метода подключения: по беспроводной локальной сети или другим способом

● MF229dw/MF217w



Да

Подключиться к компьютеру по беспроводной локальной сети прямо сейчас

➔ Выполните процедуру, описанную в разделе «Настройка беспроводной сети LAN», документа «Руководство по настройке беспроводной сети», начиная с шага 4.

Нет

Подключиться к компьютеру по проводной локальной сети

➔ Перейдите к разделу «Подключение через проводную локальную сеть» (стр.134).

Подключиться к компьютеру с помощью кабеля USB

➔ Перейдите к разделу «Подключение с помощью кабеля USB» (стр.134).

● MF226dn/MF216n

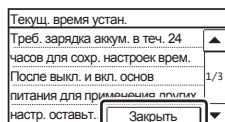

Подключиться к компьютеру по проводной локальной сети

➔ Перейдите к разделу «Подключение через проводную локальную сеть» (стр.134).

Подключиться к компьютеру с помощью кабеля USB

➔ Перейдите к разделу «Подключение с помощью кабеля USB» (стр.134).

Подключение через проводную локальную сеть

1 Подключите кабель локальной сети.

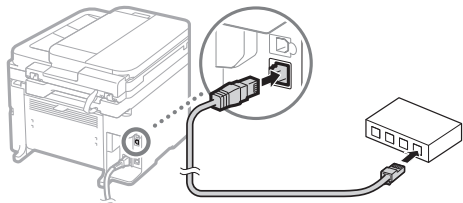

IP-адрес будет автоматически настроен в течение 2 минут. Если требуется установить IP-адрес вручную, см. приведенную ниже информацию.

- Электронное руководство пользователя, раздел: «Сеть»
 - «Подключение к сети» ▶ «Настройка IP-адресов»

2 Установите драйвер и программное обеспечение с DVD-диска «User Software and Manuals DVD-ROM» (DVD-диск с пользовательским программным обеспечением и руководствами).

- См. раздел «Описание процедур установки:» (стр.135).
- Перейдите к разделу «Установка формата и типа бумаги» (стр.134).

Подключение с помощью кабеля USB

Подсоедините кабель USB после установки драйверов MF и программы MF Toolbox.

ПРИМЕЧАНИЕ

- При подключении USB-кабеля перед установкой драйверов MF см. Руководство по установке драйверов MF.

1 Установите драйвер и программное обеспечение с DVD-диска «User Software and Manuals DVD-ROM» (DVD-диск с пользовательским программным обеспечением и руководствами).

- См. раздел «Описание процедур установки:» (стр.135).

2 Подключите кабель USB.

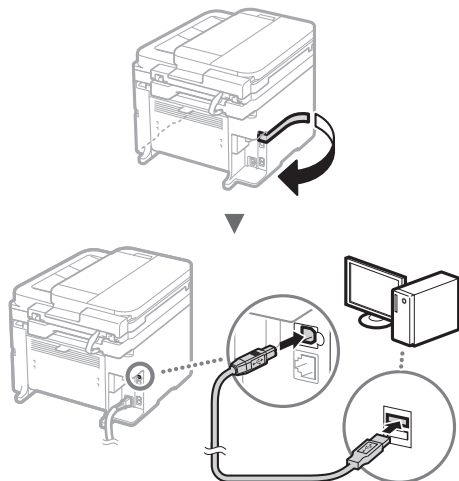

- Перейдите к разделу «Установка формата и типа бумаги» (стр.134).

Установка формата и типа бумаги

Следуя указаниям на экране, настройте формат и тип бумаги.

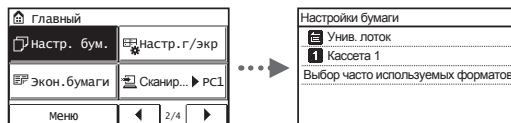

Указание начальных параметров факса и подсоединение телефонного кабеля

1 Укажите начальные параметры факса.

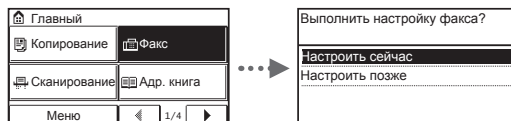

Инструкции по указанию номера факса, имени аппарата и режима приема см. в документе «Справочник по настройке факса». Дополнительные сведения о режиме приема см. в документе «Электронное руководство пользователя».

- Электронное руководство пользователя, раздел: «Факс»
 - «Настройка исходных параметров для функций факса» ▶ «Определение используемого режима приема факса»

Использование имени пользователя

При отправке документа зарегистрированные сведения об отправителе печатаются на документе, который получает адресат.

2 Подключите телефонный кабель.

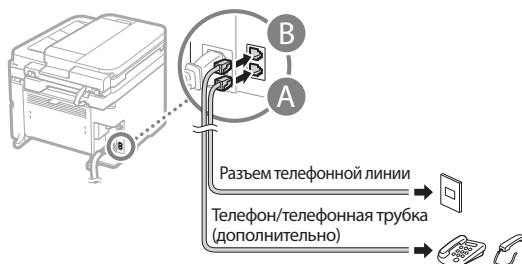

Если на дисплее отображается сообщение «Подключение телефонной линии.>, подсоедините телефонный кабель, как указано на рисунке.

При установке дополнительной телефонной трубки:

Подробнее см. в руководстве, входящем в комплект телефонной трубки.

3 Закройте раздел «Справочник по настройке факса» и перезагрузите аппарат.



Выключите аппарат и подождите как минимум 10 секунд, прежде чем включить его снова. Типы телефонных линий не определяются автоматически. См. электронное руководство пользователя, чтобы настроить телефонную линию вручную.

- Электронное руководство пользователя, раздел: «Список меню настройки» ▶ «Настройки факса» ▶ «Основные настройки» ▶ «Выбрать тип линии»

Описание процедур установки:

Установите драйвер и программное обеспечение с DVD-диска «User Software and Manuals DVD-ROM» (DVD-диск с пользовательским программным обеспечением и руководствами). Подробнее о порядке установки см. в документе Руководство по установке драйверов MF.

† Драйвер также можно загрузить на веб-сайте Canon.

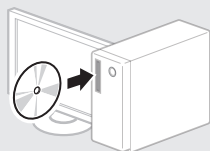

Windows

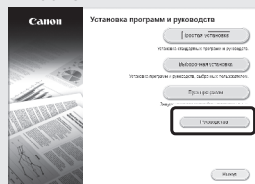

Macintosh



Для пользователей Macintosh:

На DVD-диске, входящем в комплект поставки этого устройства, может не оказаться драйвера принтера для MacOS. Это зависит от даты приобретения аппарата. Вы можете найти и загрузить необходимый драйвер на главной странице сайта Canon. Подробную информацию об установке и использовании драйвера см. в документе «Руководство по установке драйверов MF», входящем в комплект аппарата.

Данный аппарат предоставляет различные функции. Ниже представлен обзор основных функций, которые можно использовать повседневно.

Копирование

Копии с увеличением/уменьшением

Увеличение или уменьшение документов стандартного формата для копирования на бумаге стандартного формата или указание коэффициента копирования в процентах.

2-стороннее копирование*

Копирование односторонних документов на обеих сторонах бумаги.

Сортировка

Можно рассортировать копии по комплектам в порядке следования страниц.

Уменьшенный макет

Можно уменьшить несколько документов, чтобы копировать их на одном листе.

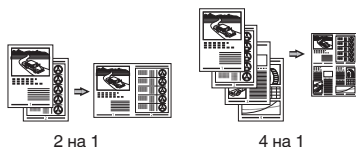

Копирование удостоверения

Возможность копирования 2-сторонней карточки на одной стороне листа.

Факс

Отправка документов непосредственно с компьютера (факсимильная связь с помощью компьютера)

Помимо стандартных способов отправки и приема факсов можно использовать функцию факсимильной связи с помощью компьютера.

Отправка

Можно зарегистрировать адресаты факсов в адресной книге. Существует несколько способов указания адресатов, позволяющих быстро и просто отправить документы.

- Поиск адресата
- Клавиши набора одним касанием
- Кодированный набор
- Группа адресатов
- Указание из журнала отправки
- Последовательная передача

Прием

- Прием в память
Принятые документы можно сохранять в памяти. Сохраненные документы можно в любое время распечатать или удалить, если они более не требуются.

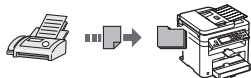

- Удаленный прием
При наличии подключенного внешнего телефона можно немедленно переключиться в режим приема факсов во время телефонного вызова путем ввода идентификатора приема факса с помощью цифровых кнопок телефона.

Печать

Печать с увеличением/уменьшением

2-сторонняя печать*

Уменьшенный макет

Можно уменьшить несколько документов, чтобы напечатать их на одном листе.



Печать брошюр*

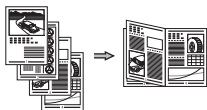

Печать плакатов

Печать водяных знаков

Просмотр предварительного изображения перед печать

Выбор «профиля»

Настройки сети

Данный аппарат оборудован сетевым интерфейсом, с помощью которого можно быстро создать сетевое окружение. Этот интерфейс позволяет печатать документы, использовать функцию факсимильной связи с помощью компьютера и выполнять сетевое сканирование со всех компьютеров, подключенных к данному аппарату. Возможность использования данного аппарата в качестве офисного аппарата с общим доступом помогает повысить эффективность работы.

Сканирование

Сохранение документов с помощью панели управления аппарата



Сохранение документов с помощью операций на компьютере

- Сканирование с помощью программы MF Toolbox



- Сканирование из приложения
- Сканирование с использованием драйвера WIA**

Удаленный ИП

Теперь вы можете проверять состояние аппарата с компьютеров в сети. Кроме того, через сеть можно выполнять доступ к аппарату, управлять заданиями и указывать различные настройки.

* Только модели MF229dw/MF226dn

** Только для Windows XP/Vista/7/8

Устранение замятия бумаги

Если отображается этот экран, в устройстве подачи или внутри аппарата произошло замятие бумаги. Удалите смятый документ или бумагу, следуя процедуре, отображаемой на экране. В этом руководстве описаны только области, в которых может возникнуть замятие бумаги. Подробнее о каждой функции см. в документе «Электронное руководство пользователя».

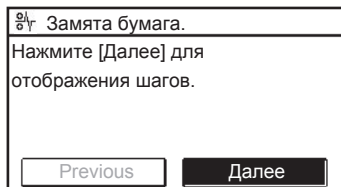

Податчик

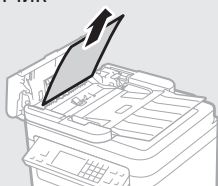

● MF229dw



● MF226dn/MF217w/MF216n

Внутри аппарата

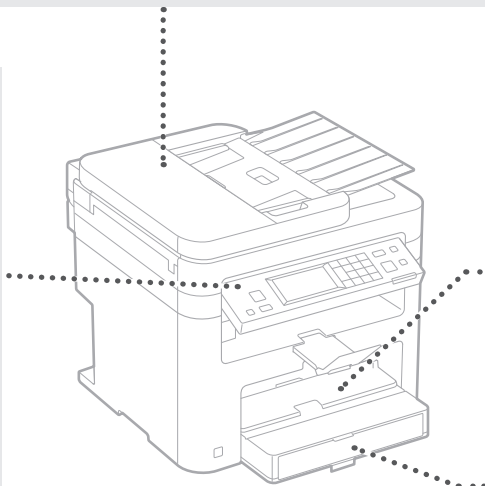
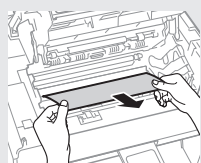
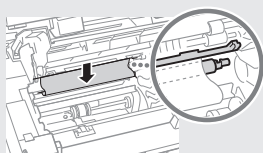
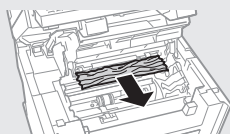
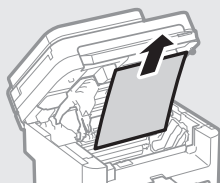

Отверстие для ручной подачи

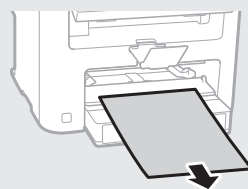

Кассета для бумаги

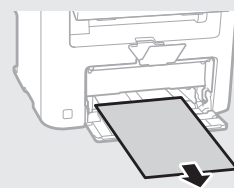

Задняя крышка (только для моделей MF229dw/ MF226dn)

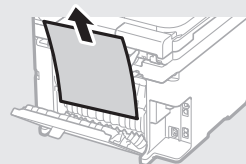

Ru

Замена картриджа с тонером

Картриджи с тонером являются расходными материалами. Если тонер почти или полностью закончился в процессе выполнения задания, на экране появляется сообщение или могут возникать следующие проблемы. Примите соответствующие меры.

При появлении сообщения

Если тонер почти закончился в процессе выполнения задания, на экране появляется сообщение.

| Сообщение | При отображении сообщения на экране | Описание и возможные решения |
|--|--|--|
| <Подготовьте картридж> | Вскоре потребуется заменить картридж с тонером. | Встряхните картридж с тонером, чтобы равномерно распределить тонер внутри картриджа. ➤ Электронное руководство пользователя: раздел «Перед заменой картриджа с тонером» Рекомендуется заменять картридж с тонером перед печатью документов больших объемов. ➤ Электронное руководство пользователя: раздел «Процедура замены картриджа с тонером» |
| <Слишком низкий оставшийся уровень картриджа.> | Срок службы картриджа с тонером подошел к концу. | В картридже заканчивается тонер. Встряхните картридж с тонером, чтобы равномерно распределить тонер внутри картриджа. ➤ Электронное руководство пользователя: раздел «Перед заменой картриджа с тонером» Если качество печати не улучшилось, следует заменить картридж. ➤ Электронное руководство пользователя: раздел «Процедура замены картриджа с тонером» При отображении этого сообщения входящий факс будет сохранен в памяти и не будет напечатан. Кроме того, печать отчетов может не выполняться, даже если настроена автоматическая печать. Если для параметра <Продолжать, когда картридж почти израсх.> в разделе <Настр. печати при пр.> установлено значение <Вкл.>, печать будет продолжена, однако на результатах печати могут появиться белые полосы или пятна. ➤ Электронное руководство пользователя, раздел: «Печать отчетов и списков» ➤ Электронное руководство пользователя, раздел: «Список меню настройки» |

Если в напечатанном документе появляются белые полосы, или некоторые его части выглядят тусклыми:

Если в напечатанном документе появляются белые полосы или некоторые его части выглядят тусклыми, срок службы картриджа с тонером почти закончился, даже если на экране не отображается соответствующее сообщение. Если качество печати становится неприемлемым, см. следующий раздел для устранения проблемы.

Если в напечатанном документе появляются белые полосы, или некоторые его части выглядят тусклыми

Если тонер почти закончился, в напечатанном документе появляются белые полосы или некоторые его части выглядят тусклым.

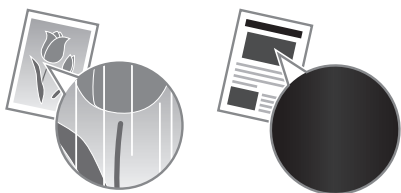

Сообщение не появляется на экране, если тонер почти закончился. Замените картридж с тонером, если в напечатанном документе появляются белые полосы или некоторые его части выглядят тусклыми.

При возникновении этой проблемы:

Выполните описанные ниже действия перед заменой картриджа с тонером. Аппарат будет печатать, пока тонер полностью не закончится.

- Электронное руководство пользователя: раздел «Перед заменой картриджа с тонером»

Если качество печати по-прежнему неприемлемо:

Если проблема сохраняется после выполнения описанных ниже действий, замените картридж с тонером.

- Электронное руководство пользователя: раздел «Процедура замены картриджа с тонером»

Для заметок 

Ru

Символы, используемые в данном Руководстве

⚠ ПРЕДУПРЕЖДЕНИЕ

Содержит предупреждение об операциях, которые в случае неправильного выполнения могут привести к травме или гибели людей. Для безопасной эксплуатации аппарата всегда обращайтесь внимательно на эти предупреждения.

⚠ ВНИМАНИЕ!

Содержит предупреждение об операциях, которые в случае неправильного выполнения могут привести к травмам людей. Для безопасной эксплуатации аппарата всегда обращайтесь внимание на эти предупреждения.

👤 ВАЖНО

Содержит требования по эксплуатации и ограничения. Внимательно ознакомьтесь с этими положениями в целях надлежащей эксплуатации аппарата и во избежание повреждения аппарата или имущества.

Клавиши и кнопки, используемые в данном Руководстве

Следующие символы и названия клавиш представляют собой примеры нажимаемых клавиш, используемых в этом руководстве.

- Клавиши панели управления: [Значок цифровой клавиши]
Пример:
- Сообщения на дисплее: <Укажите адресата.>
- Кнопки и пункты меню, отображаемые на дисплее компьютера: [Preferences] (Настройки)

Иллюстрации и экраны, используемые в данном руководстве

В данном руководстве используются иллюстрации и экраны модели MF229dw, если не указано иное.

Важные указания по технике безопасности

Перед началом работы с аппаратом внимательно прочитайте раздел «Важные указания по технике безопасности» в данном руководстве и документе «Электронное руководство пользователя».

Поскольку эти указания предназначены для предотвращения материального ущерба или травмирования пользователя и других лиц, обязательно обращайтесь внимание на эти указания и требования к эксплуатации.

Помните, что вы несете ответственность за любой ущерб, возникший вследствие невыполнения описанных в данном документе указаний, ненадлежащего использования устройства либо любого ремонта или изменений, произведенных не сертифицированным техническим специалистом Canon.

Установка

⚠ ПРЕДУПРЕЖДЕНИЕ

- Не устанавливайте аппарат рядом с легковоспламеняющимися веществами, такими как спиртосодержащие продукты или разбавители краски. Контакт этих веществ с электрическими компонентами внутри аппарата может стать причиной воспламенения этих веществ и, как результат, пожара или увеличения риска поражения электрическим током.
- Не помещайте на аппарат браслеты и другие металлические предметы или емкости с водой. Контакт посторонних веществ с электрическими компонентами внутри аппарата может стать причиной возгорания или поражения электрическим током. В случае попадания этих веществ внутрь аппарата немедленно выключите питание аппарата и обратитесь к местному дилеру Canon.
- Не используйте данный аппарат рядом с любым медицинским оборудованием. Радиоволны, излучаемые данным аппаратом, могут создавать помехи для работы данного медицинского оборудования, что может привести к несчастному случаю с тяжелыми последствиями.

⚠ ВНИМАНИЕ!

- Не устанавливайте аппарат в описанных ниже местах. Несоблюдение этого требования может привести к травме, пожару или поражению электрическим током.
 - Неустойчивая поверхность
 - Место, подверженное чрезмерной вибрации
 - Место, в котором вентиляционные отверстия будут закрыты (слишком близко к стене, на кровати или ковре с длинным ворсом или других похожих предметах)
 - Влажное или запыленное помещение.
 - Место, подверженное воздействию прямого солнечного света, или на улице
 - Место, подверженное воздействию высоких температур.
 - Место вблизи открытого огня.
 - Помещение без должной вентиляции
- В процессе работы данного аппарата выделяется озон, но он не оказывает влияния на организм человека. Однако, если планируется долгая непрерывная работа аппарата, убедитесь, что место установки хорошо вентилируется.
- Не подсоединяйте к данному аппарату несертифицированные кабели. Несоблюдение этого требования может привести к пожару или поражению электрическим током.
- Устройства с жестким диском могут работать неправильно на высоте около 3 000 метров и больше над уровнем моря.

Источник питания

⚠ ПРЕДУПРЕЖДЕНИЕ

- Не используйте другие шнуры питания, кроме шнура, входящего в комплект принтера – это может стать причиной возгорания или поражения электрическим током.
- Не модифицируйте и не сгибайте шнур питания, а также сильно не растягивайте его. Не ставьте тяжелые предметы на шнур питания. Повреждение шнура питания может привести к пожару или поражению электрическим током.
- Не вставляйте штепсель шнура питания в розетку и не извлекайте его мокрыми руками – это может привести к поражению электрическим током.
- Не используйте удлинительные шнуры или удлинители с несколькими розетками с данным аппаратом. Несоблюдение этого требования может привести к пожару или поражению электрическим током.
- Не сворачивайте шнур питания и не завязывайте его узлом – это может стать причиной возгорания или поражения электрическим током.
- Вставляйте штепсель шнура питания в розетку сети переменного тока полностью. Невыполнение этого правила может стать причиной возгорания или поражения электрическим током.
- Полностью отсоединяйте штепсель шнура питания от розетки во время грозы. Несоблюдение этого требования может привести к пожару, поражению электрическим током или выходу аппарата из строя.

⚠ ВНИМАНИЕ!

- Используйте только тот источник питания, который отвечает требованиям к напряжению, описанным в данном документе. Невыполнение этого правила может стать причиной возгорания или поражения электрическим током.
- Не загромождайте розетку, к которой подключен аппарат, чтобы можно было без труда отсоединить шнур питания в экстренном случае.

Обращение с аппаратом

⚠ ПРЕДУПРЕЖДЕНИЕ

- Не разбирайте аппарат и не пытайтесь что-либо изменить в его устройстве. Некоторые компоненты внутри аппарата сильно нагреваются или находятся под высоким напряжением, что может стать причиной возгорания или поражения электрическим током.
- Не разрешайте детям прикасаться к шнуру питания и кабелям, а также внутренним или электрическим компонентам или играть с ними. Это может привести к получению серьезных травм.
- Если аппарат издает необычный шум, выделяет неприятный запах или дым или чрезмерно нагревается, обратитесь к уполномоченному дилеру Canon. Продолжение эксплуатации в таких условиях может стать причиной возгорания или поражения электрическим током.
- Не распыляйте вблизи аппарата легковоспламеняющиеся вещества. Контакт легковоспламеняющихся веществ с электрическими компонентами внутри аппарата может стать причиной возгорания или поражения электрическим током.

⚠ ВНИМАНИЕ!

- В целях безопасности отсоединяйте шнур питания от электросети, если устройство не используется долгое время.
- Будьте осторожны при открытии и закрытии крышек, чтобы не травмировать руки.
- Избегайте контакта рук и одежды с валиками в области вывода. Попадание рук или одежды между валиками может привести к получению травмы.
- В процессе и сразу же после работы внутренние компоненты и область вокруг выводного лотка аппарата являются очень горячими. Не прикасайтесь к этим областям, чтобы не получить ожоги. Кроме того, отпечатанная бумага сразу после вывода может быть горячей, поэтому обращайтесь с ней аккуратно. В противном случае можно получить ожоги.

Техническое обслуживание и осмотры**⚠ ПРЕДУПРЕЖДЕНИЕ**

- Выключайте аппарат и отсоединяйте шнур питания от розетки перед очисткой. Невыполнение этого правила может стать причиной возгорания или поражения электрическим током.
- Периодически извлекайте штепсель шнура питания из розетки и протирайте зону вокруг оснований металлических контактов штепселя и розетки сухой тканью, чтобы полностью удалить пыль и грязь. Пыль, осевшая на влажной поверхности, может стать причиной короткого замыкания или пожара.
- Для очистки аппарата используйте влажную хорошо отжатую ткань. Смачивать ткань для очистки необходимо только в воде. Не используйте спирт, бензольные вещества, растворители краски и другие легковоспламеняющиеся вещества. Контакт этих веществ с электрическими компонентами внутри аппарата может стать причиной возгорания или поражения электрическим током.
- Регулярно проверяйте отсутствие повреждений шнура питания и штепселя. Проверяйте отсутствие коррозии, механической деформации, царапин, трещин или чрезмерного нагревания аппарата. Использование оборудования, которое не обслуживается должным образом, может привести к пожару или поражению электрическим током.

Расходные материалы**⚠ ПРЕДУПРЕЖДЕНИЕ**

- Не бросайте отработанные картриджи с тономером в открытый огонь. Это может привести к их воспламенению и, как следствие, к получению ожогов или возникновению пожара.
- При случайном рассыпании тонера осторожно вытрите тонер мягкой влажной тканью, не вдыхая его. Не используйте пылесос для очистки просыпанного тонера. В противном случае возможно повреждение пылесоса или взрыв пыли, вызванный статическим разрядом.

⚠ ВНИМАНИЕ!

- Храните картриджи с тономером и другие расходные материалы в местах, недоступных для детей. В случае проглатывания тонера немедленно обратитесь к врачу или в токсикологический центр.
- Не пытайтесь разбирать картридж с тономером. Тонер может просыпаться и попасть в глаза или рот. При попадании тонера в глаза или рот немедленно промойте их холодной водой и обратитесь к врачу.
- Если из картриджа просыпался тонер, старайтесь не вдыхать его и избегайте его контакта с кожей. При попадании тонера на кожу сразу же смойте его водой с мылом. В случае вдыхания тонера или возникновения кожного раздражения из-за контакта с тономером немедленно обратитесь к врачу или в токсикологический центр.

Другое**⚠ ПРЕДУПРЕЖДЕНИЕ**

- При использовании кардиостимулятора:
Аппарат создает слабое магнитное поле. Если вы чувствуете дискомфорт во время работы с аппаратом, отойдите подальше от аппарата и немедленно проконсультируйтесь с врачом.

Название изделия

В целях безопасности изделие должно быть зарегистрировано. В некоторых странах распространения изделия вместо оригинального названия могут быть зарегистрированы следующие названия, указанные в скобках:

MF229dw (F167102)
MF226dn (F167102)
MF217w (F167302)
MF216n (F167302)

Юридические ограничения на использование изделия и изображений

Использование приобретенного вами изделия для сканирования, печати или воспроизведения определенных документов иными способами, а также использование изображений, полученных в результате сканирования, печати или воспроизведения другим способом при помощи приобретенного вами изделия, может быть запрещено законом и может повлечь за собой уголовную и/или гражданскую ответственность. Неполный список таких документов приведен ниже. Этот список предназначен для использования только в качестве ориентира. При возникновении сомнений в законности использования данного изделия для сканирования, печати или воспроизведения иным способом какого-либо документа и/или использования изображений, полученных в результате сканирования, печати или воспроизведения другим способом, заранее обратитесь за консультацией к юристу.

- Бумажные деньги
- Дорожные чеки
- Платежные поручения
- Продовольственные талоны
- Депозитные сертификаты
- Паспорта
- Почтовые марки (погашенные или непогашенные)
- Иммиграционные документы
- Идентификационные карточки или знаки отличия
- Внутренние марки гербового сбора (погашенные или непогашенные)
- Некоторые документы на обслуживание или переводные векселя
- Облигации или другие долговые сертификаты
- Чеки или переводные векселя, выданные государственными учреждениями
- Акции
- Автомобильные права и документы, удостоверяющие права собственности
- Произведения, охраняемые законами об авторском праве/ Произведения искусства, запрещенные для воспроизведения без разрешения обладателя авторских прав

При разработке руководств для данного аппарата были приложены значительные усилия для исключения неточностей и упущений. Тем не менее, наши изделия постоянно обновляются. Для получения точной информации обращайтесь в корпорацию Canon.

Посібники з комплекту поставки

① Початок роботи (цей посібник)

Спочатку прочитайте цей посібник. У цьому посібнику описана процедура встановлення апарата, налаштування параметрів і попередження. Обов'язково прочитайте цей посібник перед використанням апарата.

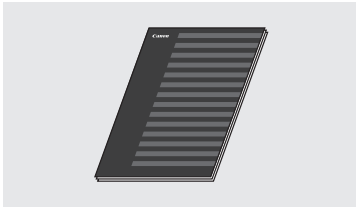

② Посібник із налаштування бездротової локальної мережі (MF229dw/MF217w)

Прочитайте цей посібник разом із посібником Початок роботи. У цьому посібнику описано процедури налаштування бездротової локальної мережі, а також причини появи та засоби вирішення проблем, які можуть виникнути під час налаштування. Обов'язково прочитайте цей посібник перед використанням апарата.

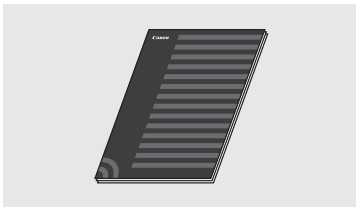

③ MF Driver Installation Guide (Посібник зі встановлення драйвера MF) (User Software and Manuals DVD-ROM (DVD-диск із посібниками та програмним забезпеченням користувача))

Далі ознайомтеся з цим посібником. У цьому посібнику описана процедура встановлення програмного забезпечення.



④ Електронний посібник (User Software and Manuals DVD-ROM (DVD-диск із посібниками та програмним забезпеченням користувача))

прочитайте розділ із потрібною інформацією. Електронний посібник розділений на категорії для легкого пошуку потрібної інформації.



Переміщення між пунктами меню та спосіб вводу тексту

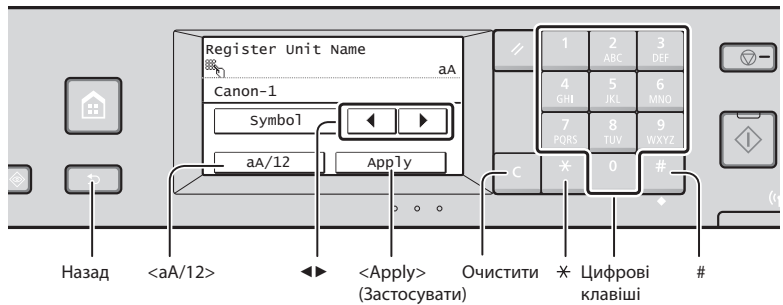

Робота з меню

Вибір елемента

Торкніться елемента, щоб вибрати його.
Натисніть клавішу , щоб повернутися до попереднього екрана.

Налаштування підтвердження

Торкніться елемента.
Торкніться кнопки <Apply> (Застосувати) після її появи.

Спосіб введення тексту

Зміна режиму введення

Торкніться елемента <aA/12>, щоб змінити режим вводу. Щоб змінити режим вводу, можна також натиснути клавішу *.

| Режим введення | Доступні літери |
|----------------|---|
| <aA> | Літери (великі та малі літери) та символи |
| <12> | Цифри |

| | Режим введення: <aA> | Режим введення: <12> |
|---|---|----------------------|
| 1 | @ . - _ / | 1 |
| 2 | ABCabc | 2 |
| 3 | DEFdef | 3 |
| 4 | GHIghi | 4 |
| 5 | JKLjkl | 5 |
| 6 | MNOmno | 6 |
| 7 | PQRSpqrs | 7 |
| 8 | TUVtuv | 8 |
| 9 | WXYZwxyz | 9 |
| 0 | (не доступно) | 0 |
| # | (пробіл) - * # ! " , ; ^ ` _ = / ' ? \$ @ % & + \ ^ () [] { } < > | (не доступно) |

Введення тексту, знаків і цифр

Введіть дані за допомогою цифрових клавіш або клавіші #.

Переміщення курсору (введення пробілу)

Щоб перемістити курсор, торкніться кнопки <◀> або <▶>. Щоб додати пробіл, перемістіть курсор на кінець тексту, а потім торкніться кнопки <▶>.

Видалення символів

Символи можна видалити за допомогою клавіші C. Якщо натиснути й утримувати клавішу C, буде видалено всі символи.

Перегляд Електронного посібника з DVD-диска

- 1 Вставте User Software and Manuals DVD-ROM (DVD-диск із посібниками та програмним забезпеченням користувача) у пристрій для зчитування DVD-дисків комп'ютера.
- 2 Виберіть елемент [Manuals] (Посібники).
- 3 Виберіть елемент [e-Manual] (Електронний посібник).

† Залежно від операційної системи, що використовується, відобразиться повідомлення про забезпечення захисту.

† Якщо диск User Software and Manuals DVD-ROM (DVD-диск із посібниками та програмним забезпеченням користувача) вже вставлено в дисковод комп'ютера, але елемент [Manuals] (Посібники) не відобразився, витягніть DVD-диск і повторно вставте його.

Підключення шнура живлення й увімкнення живлення

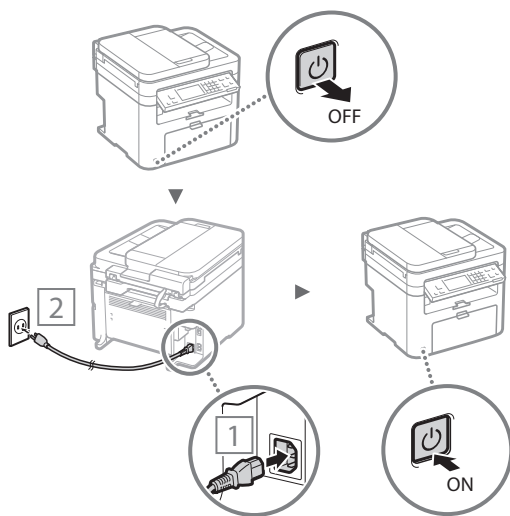

На цьому етапі не підключайте кабель USB. Підключіть його під час встановлення програмного забезпечення.

Встановлення початкових параметрів

Виконуйте інструкції, що відображаються на екрані, щоб встановити мову та час. Інформацію про переміщення між пунктами меню та спосіб вводу цифрових клавіш див. у розділі “Переміщення між пунктами меню та спосіб вводу тексту” (стор. 142).

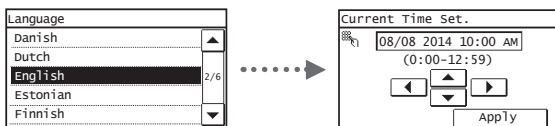

Вибір способу підключення апарата до комп'ютера

Підключення через дротову локальну мережу

Апарат можна підключити до комп'ютера через дротовий маршрутизатор. Для підключення апарата до дротового маршрутизатора (точки доступу) використовуйте кабелі LAN.

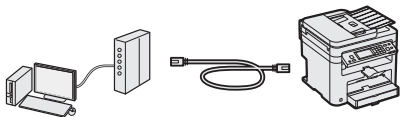

† Переконайтеся, що на маршрутизаторі є вільний порт для підключення апарата й комп'ютера.

† Підготуйте кабель LAN типу “кручена пара” категорії 5 або вищої.

Підключення через кабель USB

Апарат можна підключити до комп'ютера через кабель USB.

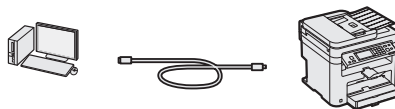

† Переконайтеся, що кабель USB містить наведену нижче позначку.



Підключення через бездротову локальну мережу (лише для моделей MF229dw/MF217w)

Апарат можна підключити до комп'ютера через бездротовий маршрутизатор.* Оскільки він підключений до бездротової мережі, кабелів LAN не потрібно.

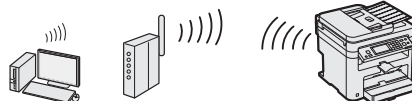

* Потрібен бездротовий маршрутизатор (або точка доступу), що підтримує стандарт IEEE802.11b/g/n.

Якщо ви не певні, який у вас маршрутизатор дротовий чи бездротовий:

Перегляньте супровідний посібник з експлуатації мережевого пристрою або зверніться до виробника.

Вибір способу підключення: через бездротову локальну мережу (або інший спосіб)

MF229dw/MF217w

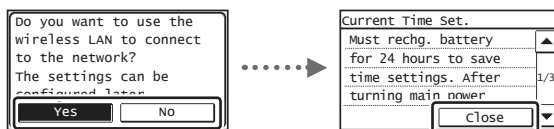

Так

Миттєве підключення до комп'ютера через бездротову LAN

Розпочніть процедуру, виконуючи дії на кроці 4 розділу “Налаштування бездротової LAN”, наведеного в посібнику з налаштування бездротової локальної мережі.

Hi

Підключення до комп'ютера через дротову LAN

Перейдіть до кроку “Підключення через дротову локальну мережу” (стор. 144).

Підключення до комп'ютера за допомогою кабелю USB

Перейдіть до кроку “Підключення через кабель USB” (стор. 144).

MF226dn/MF216n

Підключення до комп'ютера через дротову LAN

Перейдіть до кроку “Підключення через дротову локальну мережу” (стор. 144).

Підключення до комп'ютера за допомогою кабелю USB

Перейдіть до кроку “Підключення через кабель USB” (стор. 144).

Підключення через дротову локальну мережу

- 1 Для підключення кабелю локальної мережі.

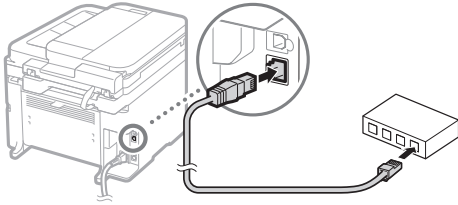

IP-адресу буде автоматично настроєно через 2 хвилини. Якщо необхідно встановити IP-адресу вручну, див. зазначені нижче розділи.

- ⊕ Електронний посібник “Мережа” ▶ “Підключення до мережі” ▶ “Настроювання IP-адрес”
- 2 Установіть драйвер і програмне забезпечення, використовуючи User Software and Manuals DVD-ROM (DVD-диск із посібниками та програмним забезпеченням користувача).
- ⊕ Див. розділ “Докладна інформація про інсталяцію.” (стор. 145).
 - ⊕ Перейдіть до кроку “Установлення формату та типу паперу” (стор. 144).

Підключення через кабель USB

Підключіть кабель USB після встановлення програм Драйвери MF і MF Toolbox.

ПРИМІТКА

- Якщо кабель USB ви підключили, не установивши перед цим драйвери MF, див. MF Driver Installation Guide (Посібник зі встановлення драйвера MF).

- 1 Установіть драйвер і програмне забезпечення, використовуючи User Software and Manuals DVD-ROM (DVD-диск із посібниками та програмним забезпеченням користувача).
- ⊕ Див. розділ “Докладна інформація про інсталяцію.” (стор. 145).
- 2 Для підключення кабелю USB.

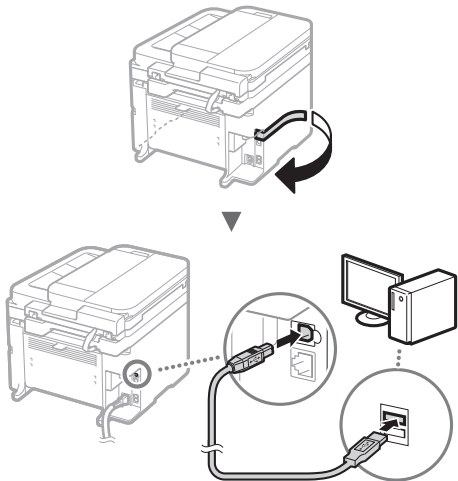

- ⊕ Перейдіть до кроку “Установлення формату та типу паперу” (стор. 144).

Установлення формату та типу паперу

Установіть тип і формат паперу, дотримуючись інструкцій, що відображаються на екрані.

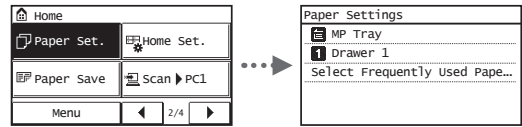

Зазначення початкових параметрів факсу та підключення телефонного кабелю

- 1 Укажіть початкові параметри факсу.

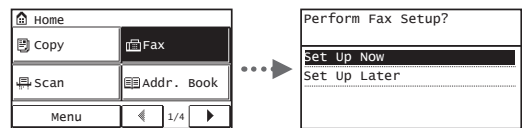

Виконуйте інструкції, зазначені в “Посібнику з настроювання факсу”, щоб указати номер факсу, ім'я приладу та режим отримання. Докладнішу інформацію про режим отримання подано в Електронному посібнику.

- ⊕ Електронний посібник “Факс” ▶ “Налаштування початкових параметрів факсу” ▶ “Вибір режиму отримання факсу”

Використання імені користувача

Під час надсилання документа зареєстровані відомості про відправника друкуються на факсимільному повідомленні одержувача.

- 2 Підключіть телефонний кабель.

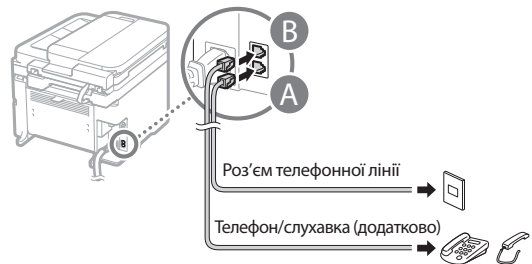

Після появи на дисплеї повідомлення <Connect Telephone Line.> (Підключіть телефонну лінію) підключіть телефонний кабель так, як зображено на малюнку.

Підключення додаткової слухавки:

Для отримання докладної інформації див. посібник з комплекту поставки слухавки.

- 3 Вийдіть з режиму перегляду посібника з настроювання факсу та перезапустіть апарат.

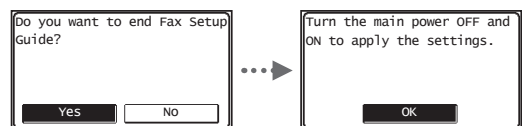

Вимкніть апарат і почекайте принаймні 10 секунд перш ніж увімкнути його знову. Типи телефонних ліній не визначаються автоматично. Перегляньте Електронний посібник і настройте телефонну лінію вручну.

- ⊕ Електронний посібник “Настроювання списку меню” ▶ “Fax Settings” ▶ “Basic Settings” ▶ “Select Line Type”

Докладна інформація про інсталяцію:

Установіть драйвер і програмне забезпечення, використовуючи User Software and Manuals DVD-ROM (DVD-диск із посібниками та програмним забезпеченням користувача). Для отримання докладної інформації про процедуру встановлення див. MF Driver Installation Guide (Посібник зі встановлення драйвера MF).

† Драйвер можна також завантажити на веб-сайті Canon.

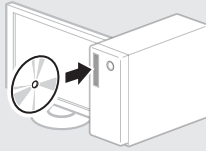

Windows

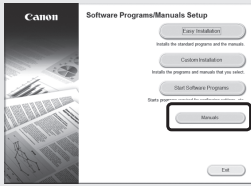

Macintosh



Інформація для користувачів ОС Macintosh:

DVD-диск, що входить до комплекту постачання цього апарата, може не містити драйвер принтера для ОС MacOS. Це залежить від дати придбання апарата. Відшукайте та завантажте потрібний драйвер на домашній сторінці веб-сайту Canon. Докладну інформацію про інсталяцію або використання драйвера див. у посібнику MF Driver Installation Guide (Посібник зі встановлення драйвера MF), який входить до комплекту постачання.

На цьому апараті можна виконувати різні дії. Нижче наведено огляд основних функцій, які можна використовувати щоденно.

Копіювання

Збільшення або зменшення копій

Можна збільшувати або зменшувати документи стандартного формату, щоб отримувати їх копії на папері стандартного формату або зазначити коефіцієнт масштабування копії у відсотках.

Двостороннє копіювання*

Можна копіювати односторонні документи на обидва боки аркуша.

Сортування

Копії можна сортувати по комплектах у порядку розташування сторінок.

Зменшений макет

Можна зменшити кілька документів, щоб копіювати їх на один аркуш.



Копіювання посвідчення

Можна робити копії двосторонньої картки з одного боку паперу.

Факс

Надсилання документа безпосередньо з комп'ютера (факсимільний зв'язок за допомогою комп'ютера)

Окрім звичайного режиму надсилання та отримання факсів можна використовувати факсимільний зв'язок за допомогою комп'ютера.

Надсилання

В адресній книзі можна реєструвати одержувачів факсів. Зареєструвати адресатів можна кількома способами, що дозволить надсилати документи швидко та зручно.

- Пошук адресата
- Кнопки виклику одним дотиком
- Кодований набір
- Група адресатів
- Вибір з журналу надісланих документів
- Послідовна розсилка

Отримання

- Отримання в пам'ять
Отримані документи можна зберігати в пам'яті. Збережені документи можна будь-коли роздрукувати, а непотрібні – видалити.

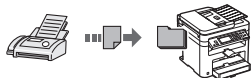

- Віддалене отримання

Якщо підключено зовнішній телефон, можна відразу перемкнути апарат на режим отримання факсу, набравши ідентифікаційний номер отримання факсу за допомогою кнопок набору під час отримання дзвінка.

Друк

Друк зі збільшенням або зменшенням

Двосторонній друк*

Зменшений макет

Можна зменшити кілька документів, що дозволить роздрукувати їх на одному аркуші.



Друк брошури*

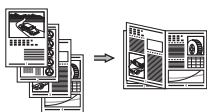

Друк плакатів

Друк водяних знаків

Попередній перегляд перед друк

Вибір "профілю"

Параметри мережі

Цей апарат обладнаний мережним інтерфейсом, який дозволяє швидко настроїти мережне середовище. Можна друкувати документи, використовувати факсимільний зв'язок за допомогою комп'ютера та сканування через мережу з усіх комп'ютерів, що підключені до апарата. Спільне використання апарата в офісі сприяє підвищенню ефективності роботи.

Сканування

Збереження документів за допомогою панелі керування апарата



Збереження документів за допомогою комп'ютера

- Сканування за допомогою програми MF Toolbox

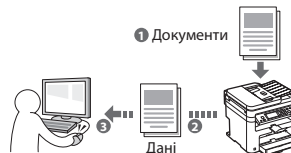

- Сканування із прикладної програми
- Сканування за допомогою драйвера WIA**

Remote UI (Інтерфейс віддаленого користувача)

Дізнатися про стан апарата можна з комп'ютерів, що підключені до мережі. Через мережу можна отримати доступ до апарата та його завдань, а також встановлювати різні параметри.

* Лише для моделей MF229dw/MF226dn

** Лише для ОС Windows/XP/Vista/7/8

Усунення зминання паперу

Якщо з'явився наведений нижче екран, у пристрої подавання паперу або в апараті сталося зминання паперу. Виконуючи відображені на екрані вказівки, вийміть зім'ятий документ або папір. У цьому посібнику зазначені тільки області, де трапляється зминання паперу. Докладну інформацію про кожну функцію подано в Електронному посібнику.

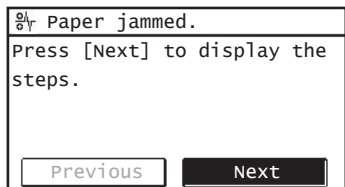

Пристрій подавання



● MF229dw



● MF226dn/MF217w/MF216n

Внутрішні частини апарата

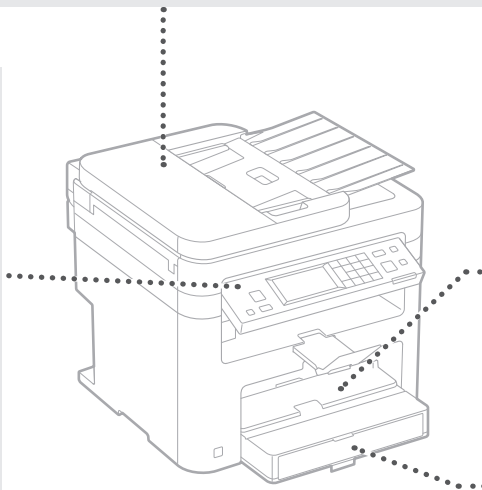
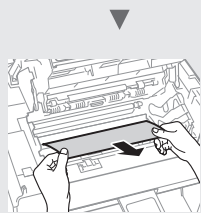
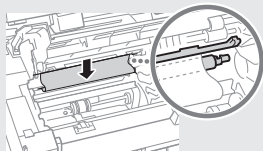
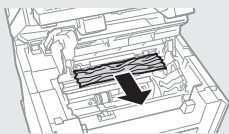
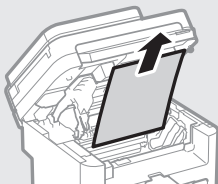

Пристрій ручного подавання

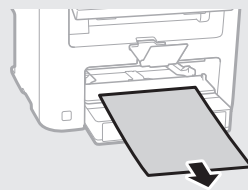

Шухляда для паперу

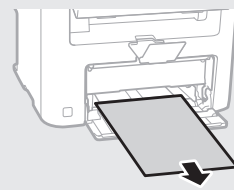

Задня кришка (лише для моделей MF229dw/ MF226dn)

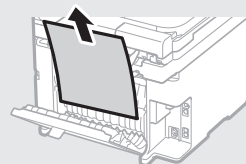

Uk

Заміна картриджа з тонером

Картридж з тонером є витратними матеріалами. Якщо під час друку завдання тонер повністю чи майже закінчується, на екрані відображається повідомлення або виникають описані нижче помилки. У такому разі слід вжити відповідних заходів.

У разі появи повідомлення

Якщо під час друку завдання тонер майже закінчиться, на екрані з'явиться повідомлення.

| Повідомлення | Коли на екрані відображається повідомлення | Опис проблеми та інструкції щодо її вирішення |
|--|--|--|
| <Prepare a cartridge.> (Підготуйте картридж.) | Коли картридж із тонером потрібно замінити найближчим часом. | Струсніть картридж із тонером для рівномірного розподілення тонера всередині картриджа. ⊕ Електронний посібник "Перед заміною картриджа з тонером" Перед друком великого обсягу документів рекомендовано замінити тонер із картриджем. ⊕ Електронний посібник "Процедура заміни картриджів із тонером" |
| <The amount remaining in the cartridge is very low.> (Низький рівень тонера в картриджі.) | Коли вичерпано ресурс картриджа з тонером. | Термін використання картриджа з тонером добігає кінця. Струсніть картридж із тонером для рівномірного розподілення тонера всередині картриджа. ⊕ Електронний посібник "Перед заміною картриджа з тонером" Якщо після цих дій якість друку не покращилась, замінити картридж із тонером. ⊕ Електронний посібник "Процедура заміни картриджів із тонером" Якщо відображається це повідомлення, вхідний факс буде збережено в пам'яті без виконання друку. Звіти також можуть не друкуватися, навіть якщо встановлено параметр автоматичного друку звітів. Якщо для параметра <Continue Print. When Near Cart. Life End> (Продовжувати друк, коли тонер майже закінчився) у меню <RX Print Settings> (Настройки друку отриманих даних) настроєно значення <On> (Увімк.), друк продовжиться, але на роздруковках залишатимуться білі лінії або плями. ⊕ Електронний посібник "Друк звітів та списків" ⊕ Електронний посібник "Настроювання списку меню" |

Коли на друкованих аркушах видно білі лінії або часткове знебарвлення:

Якщо на роздруковках видно білі смуги або часткове знебарвлення, це вказує на те, що тонер у картриджі майже закінчився, навіть якщо на екрані не відображається відповідне повідомлення. Якщо якість друку неприпустима, див. наведені нижче розділи, де описано способи вирішення проблеми.

Коли на друкованих аркушах видно білі лінії або часткове знебарвлення

Коли тонер майже закінчився, на друкованих аркушах видно білі смуги або часткове знебарвлення.

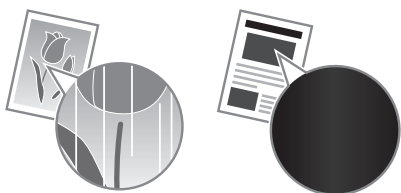

На екрані не відображається повідомлення, якщо тонер майже скінчився. Замінити картридж із тонером, коли на надрукованих аркушах видно білі смуги або часткове знебарвлення.

Коли виникає така проблема:

Перш ніж замінювати картридж із тонером, виконайте кроки описаної нижче процедури. Апарат продовжує друк, доки тонер повністю не закінчиться.

- ⊕ Електронний посібник "Перед заміною картриджа з тонером"

Якщо якість друку все ж незадовільна:

Якщо проблема не зникне навіть після виконання наведеної нижче процедури, замінити картридж із тонером.

- ⊕ Електронний посібник "Процедура заміни картриджів із тонером"

Нотатки

Uk

Символи, що використовуються в цьому посібнику

⚠ ПОПЕРЕДЖЕННЯ

Позначає попередження стосовно операцій, які можуть призвести до смерті або травмування в разі їх неправильного виконання. З метою безпечного користування апаратом завжди зважайте на ці попередження.

⚠ УВАГА

Позначає застереження стосовно операцій, які можуть призвести до травмування в разі їх неправильного виконання. З метою безпечного користування апаратом завжди зважайте на ці застереження.

📌 ВАЖЛИВО

Позначає додаткові вимоги й обмеження. Уважно прочитайте ці положення для забезпечення правильної роботи апарата й уникнення його несправності або пошкодження майна.

Клавіші та кнопки, що згадуються в цьому посібнику

Символи та назви клавіш, використовувани в цьому посібнику, позначені таким чином.

- Клавіші панелі керування: [Піктограма клавіші]
Приклад: 
- Дисплей: <Specify destination.> (Укажіть місце призначення.)
- Кнопки та елементи на дисплеї комп'ютера: [Preferences] (Настройки)

Ілюстрації та зображення екрана, використані в цьому посібнику

Якщо не зазначено інше, малюнки та зображення в цьому посібнику відповідають елементам інтерфейсу моделі MF229dw.

Важливі інструкції з техніки безпеки

Перед роботою з апаратом уважно прочитайте "Важливі інструкції з техніки безпеки" в цьому посібнику та Електронному посібнику. Завжди звертайте увагу на ці інструкції та вимоги до експлуатації; їх дотримання допомагає запобігти травмуванню користувача та інших осіб, а також пошкодженню майна.

Майте на увазі, що ви несете відповідальність за всі збитки внаслідок недотримання наведених тут указівок, будь-якого використання пристрою не за призначенням, а також виконання ремонту й модифікацій будь-ким, крім технічного спеціаліста з повноваженнями від компанії Canon.

Установлення

⚠ ПОПЕРЕДЖЕННЯ

- Не встановлюйте апарат поблизу легкозаймистих речовин на зразок спиртовмісних виробів або розчинників. Контакт легкозаймистих речовин з електричними деталями всередині апарата може призвести до пожежі або ураження електричним струмом.
- Не кладіть на апарат намиста, інші металеві предмети або місткості з рідиною. Контакт сторонніх речовин з електричними деталями всередині апарата може призвести до пожежі або ураження електричним струмом. Якщо будь-яка з цих речовин потрапить усередину апарата, негайно вимкніть живлення апарата та зверніться до місцевого дилера Canon.
- Не використовуйте апарат поблизу медичного обладнання. Випромінює радіохвилі, що можуть створити перешкоди для медичного обладнання й призвести до серйозних нещасних випадків.

⚠ УВАГА

- Нижче описано місця, невідповідні для встановлення апарата. Розташування апарата в такому місці може призвести до тілесних травм, пожежі або ураження електричним струмом.
 - Невідповідне місце
 - Місце, в якому можливі сильні вібрації
 - У місцях, де блокуються вентиляційні отвори (надто близько до стін, ліжка, пухнастого килима та інших подібних предметів)
 - у вологих або запиленних місцях;
 - Надворі або під прямим сонячним промінням
 - у місцях із високою температурою;
 - Біля відкритого вогню
 - У місцях із поганою вентиляційною системою
- Хоча в результаті роботи апарата утворюється озон, він зовсім не впливає на людський організм. Та якщо апарат має використовуватися протягом тривалих періодів, подбайте про добру вентиляцію місця його встановлення.
- Не підключайте до цього апарата nereкомендовані кабелі. Це може призвести до пожежі або ураження електричним струмом.
- Якщо апарати з жорстким диском використовувати на висоті понад 3000 метрів над рівнем моря, вони можуть працювати не належним чином.

Джерело живлення

⚠ ПОПЕРЕДЖЕННЯ

- Не користуйтеся іншими шнурами замість шнура живлення з комплекту поставки, оскільки це може призвести до пожежі або ураження електричним струмом.
- Не модифікуйте й не згинайте шнур живлення, не тягніть його з прикладанням значної сили. Не ставте на шнур живлення важкі предмети. Пошкодження шнура живлення може призвести до пожежі або ураження електричним струмом.
- Не вставляйте та не виймайте штепсель шнура живлення мокрими руками, оскільки це може призвести до ураження електричним струмом.
- Не використовуйте з цим апаратом шнури-подовжувачі чи розгалужувачі живлення з кількома розетками. Це може призвести до пожежі або ураження електричним струмом.
- Не змотуйте та не зав'язуйте шнур у вузол, оскільки це може призвести до пожежі або ураження електричним струмом.
- Повністю вставляйте штепсель шнура живлення в розетку мережі змінного струму. Якщо цього не зробити, може статися пожежа або ураження електричним струмом.
- Під час грози повністю виймайте штепсель шнура живлення з розетки. Недотримання цього правила може призвести до пожежі, ураження електричним струмом або несправності апарата.

⚠ УВАГА

- Використовуйте лише джерело живлення, напруга якого відповідає наведеним тут вимогам. Якщо цього не зробити, може статися пожежа або ураження електричним струмом.
- Забезпечте вільний доступ до розетки, до якої підключається апарат, щоб у разі нагальної потреби була змога легко вийняти штепсель шнура живлення.

Поводження з апаратом

⚠ ПОПЕРЕДЖЕННЯ

- Не модифікуйте апарат і не розбирайте його. Усередині апарата є деталі, які перебувають під високою напругою або розігріті до високих температур, що становить ризик виникнення пожежі або ураження електричним струмом.
- Не дозволяйте дітям торкатися шнура живлення, кабелів, внутрішніх механізмів та електричних деталей або гратися з ними. Недотримання цього правила може призвести до важких тілесних травм.
- Помітивши надмірне нагрівання апарата або незвичний шум, запах чи дим від нього, зверніться до вповноваженого дилера Canon. Подальше використання може призвести до пожежі або ураження електричним струмом.
- Не користуйтеся легкозаймистими аерозолями поблизу апарата. Контакт легкозаймистих речовин з електричними деталями всередині апарата може призвести до пожежі або ураження електричним струмом.

⚠ УВАГА

- З міркувань безпеки виймайте штепсель шнура живлення апарата, якщо він не використовувався протягом тривалого часу.
- Обережно відкривайте та закривайте кришки, щоб не травмувати руки.
- Тримайте руки й одяг подалі від роликів в області виведення. Потрапляння рук або одягу в ролик може призвести до тілесних травм.
- Внутрішні частини апарата й вивідний лоток дуже розігріті під час використання та відразу після нього. Щоб уникнути опіків, уникайте контакту з цими частинами. Крім того, одразу після виведення роздруківки можуть бути гарячі, тож поводьтеся з ними обережно. Необережність може призвести до опіків.

Технічне обслуговування та огляди**⚠ ПОПЕРЕДЖЕННЯ**

- Перед чищенням вимкніть апарат і вийміть штепсель шнура живлення з розетки. Якщо цього не зробити, може статися пожежа або ураження електричним струмом.
- Час від часу виймайте штепсель із розетки та витирайте сухою тканиною пил і бруд із розетки та з основи металевих штирів штепселя. Вологий пил може призвести до короткого замикання або пожежі.
- Очищайте апарат вологою добре викрученою тканиною. Зволожуйте цю тканину лише водою. Не використовуйте спирт, бензол, розчинники та інші легкозаймисті речовини. Контакт таких речовин з електричними деталями всередині апарата може призвести до пожежі або ураження електричним струмом.
- Регулярно перевіряйте шнур живлення та штепсель на наявність пошкоджень. Перевіряйте апарат на наявність іржі, зазублин, подряпин, тріщин, а також стежте за тим, щоб апарат надмірно не нагрівався. Використання обладнання в поганому стані може призвести до пожежі або ураження електричним струмом.

Витратні матеріали**⚠ ПОПЕРЕДЖЕННЯ**

- Не кидайте використані картриджі з тонером у відкритий вогонь. Це може спричинити займання й призвести до опіків або пожежі.
- Якщо тонер випадково розпилювся або розсипався, обережно зітріть розсипаний порошок вологою м'якою тканиною; стежте, щоб не вдихнути його. Ніколи не прибирайте розсипаний тонер пилососом. Це може призвести до несправності пилососа або вибуху пилу в результаті статичного розряду.

⚠ УВАГА

- Зберігайте картриджі з тонером та інші витратні матеріали в місцях, недоступних для дітей. У разі ковтання тонера негайно зверніться до лікаря або токсикологічного центру.
- Не намагайтеся розібрати картридж із тонером. Тонер може розсипатися й потрапити в очі або рот. Якщо тонер потрапить в очі або рот, негайно промийте їх холодною водою та зверніться до лікаря.
- Якщо тонер висипався з картриджа, старайтеся не вдихати його та слідкуйте, щоб він не потрапив на шкіру. Якщо тонер потрапить на шкіру, негайно вимийте її з милом. Якщо ви вдихнули тонер або шкіра подразнена внаслідок контакту з ним, негайно зверніться до лікаря або токсикологічного центру.

Інше**⚠ ПОПЕРЕДЖЕННЯ**

- Якщо ви використовуєте кардіостимулятор
Цей апарат утворює слабе магнітне поле. Відчувши в організмі якісь порушення під час роботи з цим апаратом, відійдіть від нього й негайно проконсультуйтеся з лікарем.

Назва продукту

Відповідно до правил техніки безпеки потрібно зареєструвати назву продукту. У деяких регіонах продажу продукту натомість може бути зареєстровано такі назви (у дужках):

MF229dw (F167102);
MF226dn (F167102);
MF217w (F167302);
MF216n (F167302).

Юридичні обмеження щодо використання виробу та зображень

Використання цього виробу для сканування, друку або копіювання будь-яким іншим чином певних документів та використання таких відсканованих, надрукованих або скопійованих будь-яким іншим чином зображень може бути заборонено законом та стати причиною притягнення до кримінальної або громадянської відповідальності. Неповний список таких документів наведено нижче. Цей список створений лише для довідки. Якщо виникають сумніви щодо законності використання виробу для сканування, друку або копіювання будь-яким іншим чином певних документів та/або використання таких відсканованих, надрукованих або будь-яким іншим чином скопійованих зображень, слід звернутися за роз'ясненням до радника з юридичних питань.

- Паперові гроші
- Дорожні чеки
- Платіжні доручення
- Продовольчі талони
- Депозитні сертифікати
- Паспорти
- Поштові марки (погашені або непогашені)
- Імміграційні документи
- Ідентифікаційні картки або знаки розрізнення
- Внутрішні марки гербового збору (погашені або непогашені)
- Документи щодо військової повинності
- Облігації або інші документи про боргові зобов'язання
- Чеки або квитанції, видані урядовими агенціями
- Акціонерні сертифікати
- Посвідчення водія та сертифікати на право власності
- Твори, що охороняються законами про авторські права/ витвори мистецтва без отримання згоди власника авторських прав

Було докладено значних зусиль для того, щоб у посібниках до апарата були відсутні неточності та упущення. Однак, зважаючи на те, що ми постійно вдосконалюємо наші продукти, зверніться до компанії Canon, якщо вам знадобляться точні технічні характеристики.

Par komplektācijā iekļautajām rokasgrāmatām

① Sagatavošana darbam (ši rokasgrāmatā):

Vispirms izlasiet šo rokasgrāmatu. Šajā rokasgrāmatā aprakstīta iekārtas uzstādīšana, iestatījumi un piesardzības pasākumi. Pirms iekārtas lietošanas noteikti izlasiet šo rokasgrāmatu.

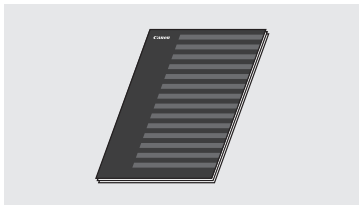

② Bezvadu LAN iestatīšanas rokasgrāmatā (MF229dw/MF217w):

Izlasiet šo rokasgrāmatu un dokumentu Sagatavošana darbam. Šajā rokasgrāmatā ir paskaidrotas bezvadu LAN iestatīšanas procedūras, kā arī iestatīšanas laikā sastopamo problēmu iemesli un risinājumi. Pirms iekārtas lietošanas noteikti izlasiet šo rokasgrāmatu.



③ Dokuments MF Driver Installation Guide (MF draivera instalēšanas rokasgrāmatā) (User Software and Manuals DVD-ROM (Lietotāja programmatūras un rokasgrāmatu DVD-ROM)):

Pēc tam izlasiet šo rokasgrāmatu. Šajā rokasgrāmatā aprakstīta programmatūras instalēšana.



④ e-Rokasgrāmatā (User Software and Manuals DVD-ROM (Lietotāja programmatūras un rokasgrāmatu DVD-ROM)):

Lasiet savām vajadzībām atbilstošo nodaļu. e-Rokasgrāmatā ir sadalīta pa tēmām, lai varētu ērti atrast nepieciešamo informāciju.



Navigēšana izvēlnē un teksta ievades metode

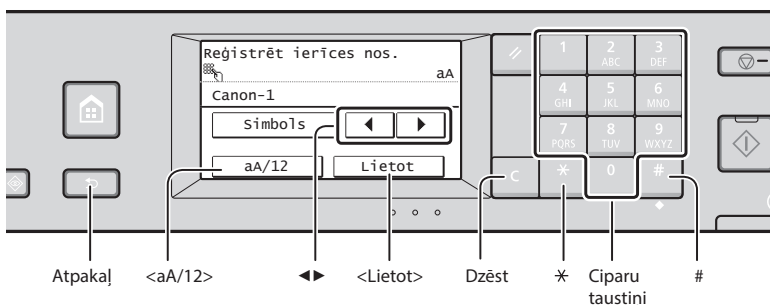

Navigēšana izvēlnē

Elementu atlase

Lai elementu atlasītu, pieskarieties tam. Nospiediet , lai atgrieztos iepriekšējā ekrānā.

Iestatījumu apstiprināšana

Pieskarieties elementam. Taču, kad tiek parādīts <Lietot>, pieskarieties <Lietot>.

Teksta ievades metode

Ievades režīma maiņa

Pieskarieties <aA/12>, lai mainītu ievades režīmu. Lai mainītu ievades režīmu, varat arī nospiegt .

| Ievades režīms | Pieejamais teksts |
|----------------|------------------------------------|
| <aA> | Burti (lielle un mazie) un simboli |
| <12> | Cipari |

| | Ievades režīms: <aA> | Ievades režīms: <12> |
|--|--|-------------------------|
| | @ . _ - / | 1 |
| | ABCabc | 2 |
| | DEFdef | 3 |
| | GHIghi | 4 |
| | JKLjkl | 5 |
| | MNOmno | 6 |
| | PQRSpqrs | 7 |
| | TUVtuv | 8 |
| | WXYZwxyz | 9 |
| | (nav pieejams) | 0 |
| | (atstarpe) - * # ! " , ; : ^ ` _ = / ' ? \$ @ % & + \ ^ () [] { } < > | (nav pieejams) |

Teksta, simbolu un ciparu ievade

Ievadiet, izmantojot ciparu taustiņus vai .

Kursora pārvietošana (atstarpes ievade)

Pieskarieties <<> vai <>>, lai pārvietotu kursoru. Lai ievadītu atstarpi, novietojiet kursoru teksta beigās un pieskarieties <>>.

Rakstzīmju dzēšana

Dzēsiet, izmantojot . Lai dzēstu visas rakstzīmes, nospiediet un turiet .

e-Rokasgrāmatas skatīšana DVD diskā

- Ievietojiet datorā DVD disku User Software and Manuals DVD-ROM (Lietotāja programmatūras un rokasgrāmatu DVD-ROM).
- Noklikšķiniet uz [Manuals] (Rokasgrāmatas).
- Noklikšķiniet uz [e-Manual] (e-Rokasgrāmatā).

† Atkarībā no izmantotās operētājsistēmas tiek parādīts drošības aizsardzības ziņojums.

† Ja DVD disks User Software and Manuals DVD-ROM (Lietotāja programmatūras un rokasgrāmatu DVD-ROM) ir ievietots datorā, bet iespēja [Manuals] (Rokasgrāmatā) netiek rādīta, izņemiet DVD disku un ievietojiet to vēlreiz.

Strāvas vada pievienošana un iekārtas IESLĒGŠANA

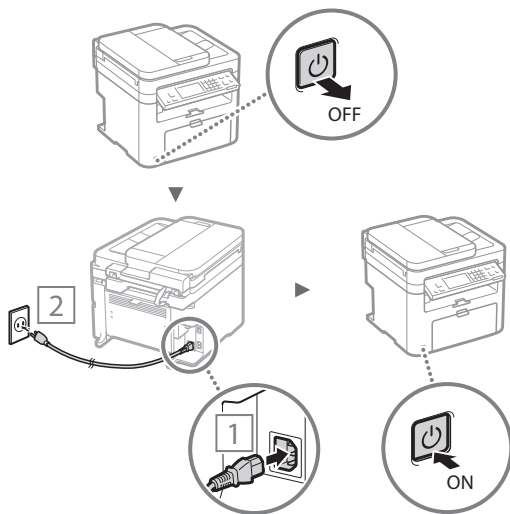

Šobrīd vēl nepievienojiet USB kabeli. Pievienojiet to, kad instalēsit programmatūru.

Sākotnējo iestatījumu norādīšana

Izpildiet ekrānā redzamos norādījumus, iestatiet valodu un laiku. Detalizētu informāciju par navigāciju izvēlnē un to, kā ievadīt ciparus, sk. "Navigēšana izvēlnē un teksta ievades metode" (152. lpp.).

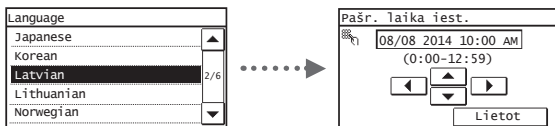

Savienojuma veida starp iekārtu un datoru izvēle

• Savienojuma izveide, izmantojot vadu LAN

Varat savienot iekārtu ar datoru, izmantojot vadu maršrutētāju. Lai iekārtu savienotu ar vadu maršrutētāju (piekļuves punktu), izmantojiet LAN kabelus.

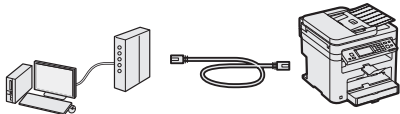

† Nodrošiniet, lai būtu pieejams maršrutētāja ports, ar kura palīdzību iekārta jāsavieno ar datoru.

† Sagatavojiet 5. vai augstākas kategorijas vitā pāra kabeli LAN kabeli.

• Savienojuma izveide, izmantojot USB kabeli

Varat izveidot iekārtas un datora savienojumu, izmantojot USB kabeli.

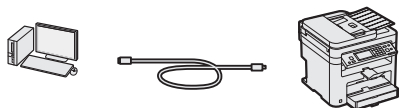

† Pārliecinieties, vai jūsu izmantotajam USB kabelim ir tālāk redzamā zīme.



• Savienojuma izveide, izmantojot bezvadu LAN (tikai MF229dw/MF217w)

Varat savienot iekārtu ar datoru, izmantojot bezvadu maršrutētāju*. Tā kā tiek izveidots bezvadu savienojums, LAN kabeli nav nepieciešami.



* Jāizmanto bezvadu maršrutētājs (piekļuves punkts) ar IEEE802.11b/g/n atbalstu.

Ja neesat pārliecināts par sava maršrutētāja veidu — bezvadu vai vadu

Skatiet tikla ierīces komplektācijā iekļauto instrukciju rokasgrāmatu vai sazinieties ar ražotāju.

Savienojuma izveides metodes izvēle: izmantojot bezvadu LAN vai citu metodi

• MF229dw/MF217w

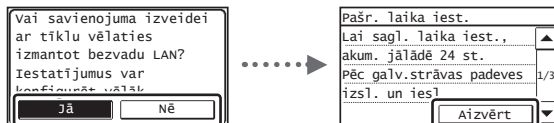

Yes

Nekavējoties pievienojiet datoru, izmantojot bezvadu LAN

☑ Sāciet ar Bezvadu LAN iestatīšanas rokasgrāmatas 4. darbību "Bezvadu LAN iestatīšana".

No

Pievienojiet datoru, izmantojot vadu LAN

☑ Turpiniet ar "Savienojuma izveide, izmantojot vadu LAN" (154. lpp.).

Pievienojiet datoram, izmantojot USB kabeli

☑ Turpiniet ar "Savienojuma izveide, izmantojot USB kabeli" (154. lpp.).

• MF226dn/MF216n

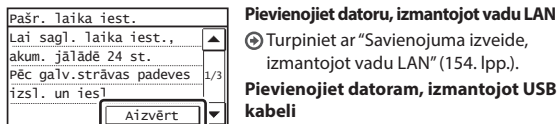

Pievienojiet datoru, izmantojot vadu LAN

☑ Turpiniet ar "Savienojuma izveide, izmantojot vadu LAN" (154. lpp.).

Pievienojiet datoram, izmantojot USB kabeli

☑ Turpiniet ar "Savienojuma izveide, izmantojot USB kabeli" (154. lpp.).

Savienojuma izveide, izmantojot vadu LAN

1 Pievienojiet LAN kabeli.

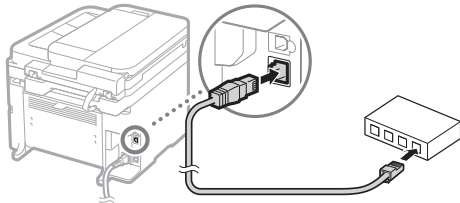

2 minūšu laikā IP adrese tiks konfigurēta automātiski. Ja IP adresi vēlaties iestatīt manuāli, skatiet tālāk norādītās tēmas.

⊕ e-Rokasgrāmata "Tikls" ▶ "Savienojuma izveide ar tiklu" ▶ "IP adresu iestatīšana"

2 Instalējiet draiveri un programmatūru, izmantojot User Software and Manuals DVD-ROM (Lietotāja programmatūras un rokasgrāmatu DVD-ROM).

⊕ Skatiet "Detalizēta informācija par instalēšanu:" (155. lpp.).

⊕ Turpiniet ar "Papīra formāta un tipa iestatīšana" (154. lpp.).

Savienojuma izveide, izmantojot USB kabeli

Pēc MF draiveru un MF Toolbox instalēšanas pievienojiet USB kabeli.

PIEZĪME

- Ja USB kabeli pievienojāt pirms MF draiveru instalēšanas, skatiet dokumentu MF Driver Installation Guide (MF draivera instalēšanas rokasgrāmata).

1 Instalējiet draiveri un programmatūru, izmantojot User Software and Manuals DVD-ROM (Lietotāja programmatūras un rokasgrāmatu DVD-ROM).

⊕ Skatiet "Detalizēta informācija par instalēšanu:" (155. lpp.).

2 Pievienojiet USB kabeli.

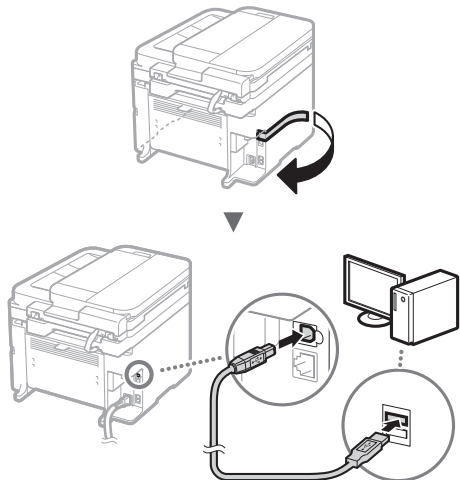

⊕ Turpiniet ar "Papīra formāta un tipa iestatīšana" (154. lpp.).

Papīra formāta un tipa iestatīšana

Izpildot ekrānā redzamos norādījumus, iestatiet papīra formātu un tipu.

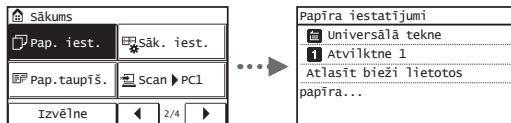

Sākotnējo faksa iestatījumu norādīšana un tālruņa kabeļa pievienošana

1 Norādiet sākotnējos faksa iestatījumus.

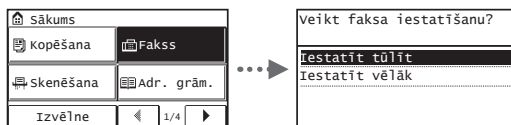

Izpildiet Faksa iestatīšanas vedni minētās darbības, lai norādītu faksa numuru, iekārtas nosaukumu un saņemšanas režīmu. Detalizētu informāciju par saņemšanas režīmu sk. e-Rokasgrāmātā.

⊕ e-Rokasgrāmata "Fakss" ▶ "Faksa funkciju sākotnējo iestatījumu konfigurācija" ▶ "Lēmums par izmantojamo faksa saņemšanas režīmu"

Kā izmantot lietotājvārdu

Kad sūtāt dokumentu, reģistrētā informācija par sūtītāju tiek drukāta saņēmēja dokumentā.

2 Pievienojiet tālruņa kabeli.

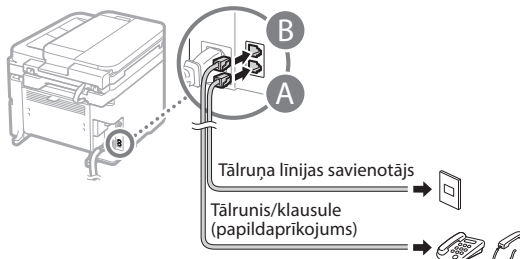

Kad displejā tiek parādīts ziņojums <Pieslēgt tālr. līniju>, pievienojiet tālruņa kabeli, kā tas parādīts attēlā.

Papildu klausules uzstādīšana

Detalizētu informāciju sk. klausules komplektācijā iekļautajā rokasgrāmātā.

3 Aizveriet Faksa iestatīšanas vedni un pēc tam restartējiet iekārtu.



Izslēdziet iekārtu un uzgaidiet vismaz 10 sekundes, pirms to atkal ieslēdzat. Tālruņa līnijas tips netiek noteikts automātiski. Skatiet e-Rokasgrāmātu un iestatiet tālruņa līniju manuāli.

⊕ e-Rokasgrāmata "Iestatījumu izvēlnes saraksts" ▶ "Faksa iestatījumi" ▶ "Pamatierīstojumi" ▶ "Atlasīt līnijas veidu"

Detalizēta informācija par instalēšanu:

Instalējiet draiveru un programmatūru, izmantojot User Software and Manuals DVD-ROM (Lietotāja programmatūras un rokasgrāmatu DVD-ROM). Detalizētu informāciju par instalēšanas procedūru sk. MF Driver Installation Guide (MF draivera instalēšanas rokasgrāmata).

† Draiveri var lejupielādēt arī no Canon tīmekļa vietnes.

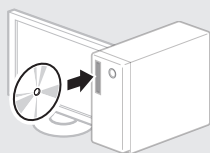

Windows

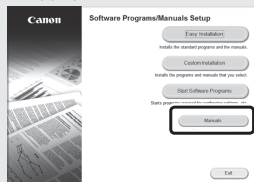

Macintosh



Macintosh datoru lietotājiem:

Šīs iekārtas komplektācijā iekļautajā DVD-ROM var nebūt printera draiveris operētājsistēmai MacOS. Tas var atšķirties atkarībā no tā, kad iegādājāties iekārtu. Lūdzu, atrodiet un lejupielādējiet piemērotu draiveri mūsu Canon mājaslapā. Plašāku informāciju par draivera instalēšanu vai lietošanu, skatiet tam pievienotajā dokumentā MF Driver Installation Guide (MF draivera instalēšanas rokasgrāmata).

Šajā iekārtā varat izmantot vairākas funkcijas. Tālāk sniegts ikdienā izmantojamu pamatfunkciju pārskats.

Kopija

Palielinātas/samazinātas kopijas

Varat palielināt vai samazināt standarta formāta dokumentus, lai tos kopētu uz standarta formāta papīra, vai arī norādīt procentuālu kopēšanas mēroga vērtību.

Divpusējā kopēšana*

Vienpusējos dokumentus varat kopēt uz abām papīra loksnes pusēm.

Komplektēšana

Kopijas var sašķirot komplektos, kas sakārtoti pēc lapu numuriem.

Samazināts izkārtojums

Vairākus dokumentus var samazināt, lai kopētu tos uz vienas lapas.



Identifikācijas kartes kopēšana

Varat kopēt abpusēju karti uz vienas papīra loksnes puses.

Fakss

Dokumenta nosūtīšana tieši no datora (faksa sūtīšana no datora)

Papildus parastai faksa dokumentu sūtīšanai un saņemšanai varat izmantot iespēju faksa sūtīšanai no datora.

Sūtīšana

Adrešu grāmatā varat reģistrēt faksa adresātus. Adresātus varat norādīt, izmantojot dažādas metodes, kas ļauj ātri un ērti nosūtīt dokumentus.

- Adresātu meklēšana
- Viena pieskāriena pogas
- Kodēta numuru sastādīšana
- Adresātu grupa
- Norādīšana no sūtīšanas vēstures
- Secīga apraide

Saņemšana

● Saņemšana atmiņā
Saņemtos dokumentus varat saglabāt atmiņā. Jebkurā brīdī varat drukāt un izdzēst saglabātos dokumentus, ja tie nav nepieciešami.

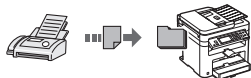

● Attālā saņemšana
Ja ir pievienots ārējais tālrunis, varat nekavējoties pārslēgties uz faksa saņemšanas režīmu, zvana laikā izmantojot tālruņa numura sastādīšanas pogas un sastādot faksa saņemšanas ID numuru.

Drukāšana

Palielinātas/samazinātas kopijas drukāšana

Divpusēja drukāšana*

Samazināts izkārtojums

Varat samazināt vairākus dokumentus, lai drukātu tos uz vienas loksnes.

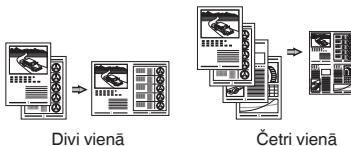

Brošūras drukāšana*

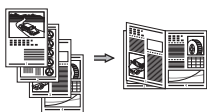

Plakātu drukāšana

Ūdenszīmju drukāšana

Priekšskatījuma parādīšana pirms drukāšana

Profila izvēle

Tikla iestatījumi

Šī iekārta ir aprīkota ar tīkla interfeisu, tāpēc varat vienkārši izveidot tīkla vidi. Varat drukāt dokumentu, izmantojot faksa sūtīšanas no datora iespēju, kā arī visos iekārtai pievienotajos datoros skenēt tīklu. Lai palielinātu darba efektivitāti, iekārta var izmantot kā koplietojamu biroja iekārta.

Skenēšana

Dokumentu saglabāšana, izmantojot iekārtas darbības paneli

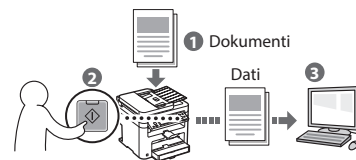

Dokumentu saglabāšana, izmantojot datoru

● Skenēšana, izmantojot programmu MF Toolbox

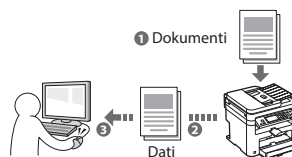

- Skenēšana, izmantojot lietojumprogrammu
- Skenēšana, izmantojot WIA draiveri**

Remote UI (Attālais lietotāja interfeiss)

Iekārtas stāvokli varat noteikt, apskatot informāciju tīklā savienotajos datoros. Izmantojot tīklu, varat piekļūt iekārtai un pārvaldīt darbus, kā arī norādīt dažādus iestatījumus.

* Tikai MF229dw/MF226dn
** Tikai Windows/XP/Vista/7/8

Iestrēgušu lapu izņemšana

Ja tiek parādīts tālāk redzamais ekrāns, padēvē vai iekārtā ir iestrēdzis papīrs. Lai izņemtu iestrēgušo dokumentu vai papīru, veiciet ekrānā norādītās darbības. Šajā rokasgrāmatā ir norādītas tikai iespējamās papīra iestrēgšanas vietas. Detalizētu katras funkcijas aprakstu sk. e-Rokasgrāmatā.

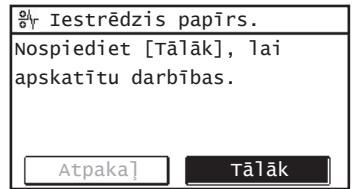

Padevējs

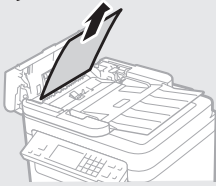

● MF229dw

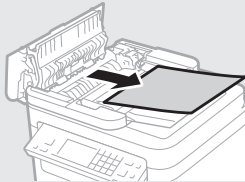

● MF226dn/MF217w/MF216n

Iekārtas iekšpusē

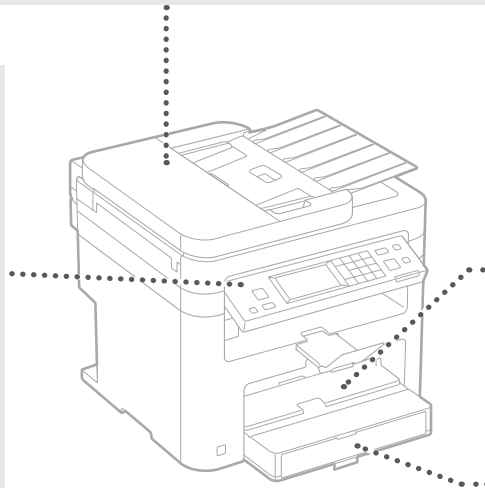
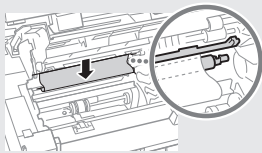
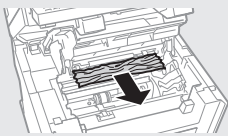
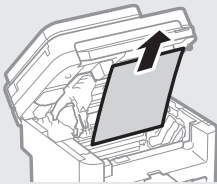

Manuālās padeves atvere

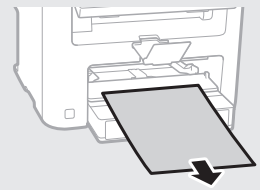

Papīra atvilktnē

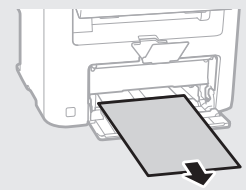

Aizmugures vāks (tikai MF229dw/MF226dn)

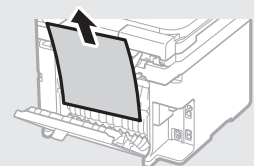

Lv

Tonera kasetnes nomaiņa

Tonera kasetnes ir izejmateriāli. Ja darba izpildes laikā tonera kasetne gandrīz vai pilnībā tiek iztukšota, ekrānā tiek parādīts ziņojums vai arī var rasties tālāk minētās problēmas. Veiciet atbilstošās darbības.

Ja tiek parādīts ziņojums

Ja darba izpildes laikā tonera kasetne gandrīz tiek iztukšota, ekrānā tiek parādīts ziņojums.

| Ziņojums | Ja ekrānā tiek parādīts ziņojums | Apraksts un risinājumi |
|--------------------------|-----------------------------------|--|
| <Sagatavojiet kasetni.> | Ja drīz jānomaina tonera kasetne. | Sakratiet tonera kasetni, lai toneri tajā vienmērīgi izlīdzinātu. ➔ e-Rokasgrāmata "Pirms tonera kasetnes nomaiņas" Ieteicams nomainīt tonera kasetni pirms lielu dokumentu drukāšanas. ➔ e-Rokasgrāmata "Tonera kasetņu nomaiņa" |
| <Kasetnē ir maz tintes.> | Ja tonera kasetne ir nolietota. | Drīz beigsies tonera kasetnes kalpošanas laiks. Sakratiet tonera kasetni, lai toneri tajā vienmērīgi izlīdzinātu. ➔ e-Rokasgrāmata "Pirms tonera kasetnes nomaiņas" Ja tas neuzlabo drukas kvalitāti, nomainiet tonera kasetni. ➔ e-Rokasgrāmata "Tonera kasetņu nomaiņa" Ja tiek parādīts šis ziņojums, ienākošais fakss tiek saglabāts atmiņā, bet tas netiek drukāts. Turklāt pārskati, iespējams, netiks drukāti pat tad, ja ir iestatīta to automātiska drukāšana. Ja sadaļas <Saņemšanas drukas iestatījumi> iestatījuma <Turp. druk., ja tuv. kas. darbm. beigas> vērtība ir <Iesl.>, drukāšana turpinās, bet uz izdrukām var būt svītras vai traipi. ➔ e-Rokasgrāmata "Pārskatu un sarakstu drukāšana" ➔ e-Rokasgrāmata "Iestatījumu izvēlnes saraksts" |

Ja uz izdrukas ir baltas svītras vai daļa izdrukas ir blāva:

Ja uz izdrukām ir baltas svītras vai blāvas daļas, tonera kasetne ir gandrīz izlietota, pat ja ekrānā netiek parādīts ziņojums. Ja drukas kvalitāte kļūst nepieņemama, skatiet tālāk minēto informāciju, lai novērstu šo problēmu.

Ja uz izdrukas parādās baltas svītras vai blāvas daļas

Ja toneris ir gandrīz beidzies, uz izdrukām ir baltas svītras vai blāvas daļas.

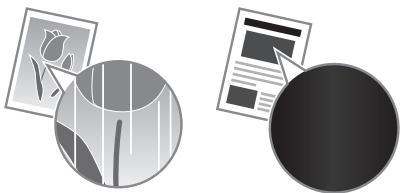

Ekrānā netiek parādīts ziņojums pat tad, ja ir gandrīz beidzies toneris. Ja uz izdrukām ir baltas svītras vai blāvas daļas, nomainiet tonera kasetni.

Ja rodas šāda problēma:

Pirms tonera kasetnes nomaiņas veiciet tālāk aprakstītās darbības. Iekārta turpina drukāt, līdz toneris pilnībā beidzas.

- ➔ e-Rokasgrāmata "Pirms tonera kasetnes nomaiņas"

Ja drukas kvalitāte joprojām nav pieņemama:

Ja pēc tālāk aprakstīto darbību veikšanas problēma joprojām pastāv, nomainiet tonera kasetni.

- ➔ e-Rokasgrāmata "Tonera kasetņu nomaiņa"

Piezīmes

Šajā lietošanas pamācībā izmantotie simboli

BRĪDINĀJUMS

Apzīmē brīdinājumu par darbībām, kuru nepareiza izpilde var izraisīt nāvi vai traumas. Lai lietotu iekārtu droši, vienmēr pievērsiet uzmanību šiem brīdinājumiem.

UZMANĪBU!

Brīdinājums, kas attiecas uz darbībām, kuru nepareiza izpilde var izraisīt traumas. Lai lietotu iekārtu droši, vienmēr pievērsiet uzmanību šiem brīdinājumiem.

SVARĪGI!

Norāda ar ierīces darbību saistītās prasības un ierobežojumus. Lai iekārta darbotos pareizi un lai izvairītos no iekārtas vai īpašuma bojāšanas, izlasiet šos punktus uzmanīgi.

Šajā lietošanas pamācībā izmantotie taustiņi un pogas

Tālāk sniegti daži piemēri ar simbolu un taustiņu nosaukumiem, kā šajā rokasgrāmatā tiek aprakstītas taustiņu nospiešanas darbības.

- Darbības paneļa pogas: [Tautiņa ikona]
Piemērs: 
- Displejs: <Specify destination.> (Norādīt adresātu.)
- Pogas un elementi datora displejā: [Preferences]

Šajā rokasgrāmatā izmantotās ilustrācijas un attēlojumi

Šajā rokasgrāmatā ir izmantotas modeļa MF229dw ilustrācijas un attēlojumi, ja nav norādīts citādi.

Svarīgi drošības norādījumi

Pirms iekārtas lietošanas rūpīgi izlasiet šīs rokasgrāmatas un e-Rokasgrāmatas sadaļu "Svarīgi drošības norādījumi".

Tā kā šie norādījumi ir paredzēti, lai pasargātu lietotāju un citas personas no traumām vai novērstu īpašuma bojājumus, vienmēr pievērsiet uzmanību gan šiem norādījumiem, gan ar iekārtas darbību saistītajām prasībām.

Ņemiet vērā, ka jūs esat atbildīgs par visiem bojājumiem, kas radušies šajā rokasgrāmatā sniegto norādījumu neievērošanas dēļ, kad iekārta tiek izmantota neparedzētiem mērķiem, un atbildīgs par remontdarbiem vai izmaiņām, kuras veicusi persona, kura nav Canon apstiprināts tehniskais speciālists.

Uzstādīšana

BRĪDINĀJUMS

- Neuzstādiet iekārtu līdzās uzliesmojošām vielām, piemēram, spirtu saturošiem produktiem vai krāsu atšķaidītājiem. Ja šīs vielas nonāks saskarē ar iekārtā esošajām elektriskajām daļām, tas var izraisīt aizdegšanos vai palielināt elektriskās strāvas triecienu risku.
- Nenovietojiet uz iekārtas kaklarotas vai citus metāla priekšmetus un traukus, kas pildīti ar šķidrumu. Nepiederošu priekšmetu nonākšana saskarē ar iekārtā esošajām elektriskajām daļām var izraisīt aizdegšanos vai elektriskās strāvas triecienu.
- Ja kāds no šiem priekšmetiem iekrīt iekārtā, nekavējoties izslēdziet to un sazinieties ar vietējo Canon izplatītāju.
- Nelietojiet medicīnisko iekārtu tuvumā. Šīs iekārtas izstarotie radioviļņi var traucēt medicīniskajām iekārtām, kas savukārt var radīt nopietnus nelaimes gadījumus.

UZMANĪBU!

- Neuzstādiet iekārtu tālāk norādītajās vietās. Tā rīkojoties, var gūt traumas, izraisīt aizdegšanos vai elektriskās strāvas triecienu.
 - Uz nestabilas virsmas
 - Vietās, kas pakļautas pārmērīgām vibrācijām
 - Vietās, kur tiek aizsegta ventilācijas atveres (pārāk tuvu sienām, gultai, pūkainam paklājam vai citiem līdzīgiem priekšmetiem)
 - Mitrās vai putekļainās vietās
 - Vietās, kas pakļautas tiešiem saules stariem vai atrodas ārpus telpām
 - Vietās, kas pakļautas augstas temperatūras iedarbībai
 - Vietās atklātas liesmas tuvumā
 - Vietās ar nepietiekamu ventilācijas sistēmu
- Lai gan, lietojot iekārtu, rodas ozons, tas nekaitē cilvēkam. Taču, ja esat iecerējis lietot iekārtu ilgu laiku, nodrošiniet, lai uzstādīšanas vieta būtu labi ventilēta.
- Nepievienojiet šai iekārtai neapstiprinātus kabeļus. Tā rīkojoties, var izraisīt aizdegšanos vai elektriskās strāvas triecienu.
- Iekārtas ar cietajiem diskiem var nedarboties pareizi, ja tās tiek izmantotas lielā augstumā, kas pārsniedz 3000 metru virs jūras līmeņa.

Strāvas padeve

BRĪDINĀJUMS

- Izmantojiet tikai komplektācijā iekļauto strāvas vadu — neizmantojiet citus vadus, jo šādā gadījumā var rasties aizdegšanās vai elektriskās strāvas trieciens.
- Nemainiet strāvas vada konstrukciju un nelokiet to, kā arī nevelciet to ar lielu spēku. Nenovietojiet smagus priekšmetus uz strāvas vada. Sabojājot strāvas vadu, var rasties aizdegšanās vai elektriskās strāvas trieciens.
- Nepievienojiet vai neatvienojiet kontaktdakšu ar mitrām rokām, jo tas var izraisīt elektriskās strāvas triecienu.
- Šai iekārtai nelietojiet pagarinātājus un vairāku kontaktdakšu pagarinātājus. Tā rīkojoties, var izraisīt aizdegšanos vai elektriskās strāvas triecienu.
- Netiniet strāvas vadu un nesieniet to mezzglā, jo tas var izraisīt aizdegšanos vai elektriskās strāvas triecienu.
- Pilnībā ievietojiet kontaktdakšu maīnstrāvas kontaktligzdā. Pretējā gadījumā var rasties aizdegšanās vai elektriskās strāvas trieciens.
- Pērkona negaisa laikā atvienojiet kontaktdakšu no kontaktligzdas. Tā nerīkojoties, var izraisīt aizdegšanos vai elektriskās strāvas triecienu vai iekārta var nedarboties pareizi.

UZMANĪBU!

- Lietojiet tikai tādu strāvas avotu, kas atbilst šajā dokumentā norādītajam sprieguma prasībām. Pretējā gadījumā var izraisīt aizdegšanos vai elektriskās strāvas triecienu.
- Nenobloķējiet piekļuvi strāvas kontaktligzdai, pie kā ir pieslēgta iekārta, lai ārkārtas gadījumā varētu viegli atvienot strāvas vadu.

Lietošana

BRĪDINĀJUMS

- Neizjauciet un nepārveidojiet iekārtu. Iekārtā ir augstas temperatūras un augsta sprieguma detaļas, kas var izraisīt aizdegšanos vai elektriskās strāvas triecienu.
- Neļaujiet bērniem aiztikt strāvas vadu, kabeļus, iekšējās un elektriskās daļas un spēlēties ar tiem. Tā rīkojoties, var gūt nopietnas traumas.
- Ja no iekārtas atskan neparasts troksnis, izplūst neparasta smaka, dūmi vai pārmērīgs karstums, sazinieties ar pilnvarotu Canon izplatītāju. Turpinot lietot iekārtu, var izraisīt aizdegšanos vai elektriskās strāvas triecienu.
- Iekārtas tuvumā nelietojiet viegli uzliesmojošus aerosolus. Viegli uzliesmojošu vielu nonākšana saskarē ar iekārtā esošajām elektriskajām daļām var izraisīt aizdegšanos vai elektriskās strāvas triecienu.

⚠ UZMANĪBU!

- Ja iekārta netiks izmantota ilgāku laiku, drošības nolūkos atvienojiet strāvas vadu.
- Atverot un aizverot vākus, rikojieties uzmanīgi, lai netraumētu rokas.
- Sargiet rokas un drēbes no rullīšiem izdruku izvades vietā. Ja rokas vai drēbes iesprūst rullīšos, varat gūt traumas.
- Iekārtas lietošanas laikā vai tūlītēji pēc tās lietošanas tās iekšpusē un izdrukas atvere ir karsta. Lai neapdedzinātos, nepieskarieties šīm vietām. Izdrukātais papīrs tūlīt pēc izdrukāšanas arī var būt karsts, tāpēc rikojieties uzmanīgi. Pretējā gadījumā var gūt apdegumus.

Apkope un pārbaudes

⚠ BRĪDINĀJUMS

- Pirms iekārtas tīrīšanas izslēdziet to un atvienojiet strāvas vadu. Pretējā gadījumā var izraisīt aizdegšanos vai elektriskās strāvas triecienu.
- Ik pēc laika atvienojiet strāvas vadu no kontakttīģzdas un noslaukiet kontaktdakšas metāla tapu pamatni un kontakttīģzdu ar sausu drāniņu, lai notīrītu visus putekļus un netīrumus. Ja drāniņa ir mitra, uzkrājušies netīrumi var izraisīt īssavienojumu vai aizdegšanos.
- Iekārtas tīrīšanai lietojiet mitru, kārtīgi izgrieztu drāniņu. Tīrīšanas drāniņas samitriniet tikai ar ūdeni. Nelietojiet spirtu, benzolu, krāsas atšķaidītāju un citas viegli uzliesmojošas vielas. Vielu nonākšana saskarē ar iekārtā esošajām elektriskajām daļām var izraisīt aizdegšanos vai elektriskās strāvas triecienu.
- Regulāri pārbaudiet, vai strāvas vadam un kontaktdakšai nav bojājumu. Pārbaudiet, vai iekārtai nav rūsas, iespaidumu, skrāpējumu, plaisu un vai no tās neizplūst pārmērīgs karstums. Turpinot lietot neatbilstoši uzturētu iekārtu, var izraisīt aizdegšanos vai elektriskās strāvas triecienu.

Izejmateriāli

⚠ BRĪDINĀJUMS

- Neatbrīvojieties no izlietotām tonera kasetnēm, tās dedzinot atklātā liesmā. Tas var izraisīt aizdegšanos un rādīt apdegumus vai ugunsgrēku.
- Ja netīšām izlejiet vai izkaisāt toneri, uzmanīgi saslaukiet tonera daļiņas ar mikstu, mitru drāniņu un centieties neieelpot tonera daļiņas. Nekādā gadījumā tonera daļiņu savākšanai neizmantojiet putekļu sūcēju. To rikojoties, putekļu sūcēja darbība var būt kļūdaina vai notikt putekļu sprādziens statiskās izlādes dēļ.

⚠ UZMANĪBU!

- Glabājiet tonera kasetnes un citus izejmateriālus maziem bērniem nepieejamā vietā. Ja toneris ir norīts, nekavējoties sazinieties ar ārstu vai toksikoloģijas centru.
- Nemēģiniet izjaukt tonera kasetni. Toneris var izplūst un iekļūt acīs vai mutē. Ja toneris iekļūst acīs vai mutē, nekavējoties izskalojiet to ar aukstu ūdeni un konsultējieties ar ārstu.
- Ja toneris izbirst no tonera kasetnes, centieties neieelpot to un uzmanieties, lai tas nenokļūst uz ādas. Ja toneris nokļūst uz ādas, nekavējoties nomazgājiet to ar ziepēm. Ja ieelpojat toneri vai āda tiek kairināta saskarē ar toneri, nekavējoties sazinieties ar ārstu vai toksikoloģijas centru.

Citas

⚠ BRĪDINĀJUMS

- Ja lietojat sirds stimulatoru
Šī iekārta rada vāju magnētisko lauku. Ja nejutaties labi iekārtas lietošanas laikā, paeļiet attālāk no iekārtas un nekavējoties sazinieties ar ārstu.

Juridiskie paziņojumi

Izstrādājuma nosaukums

Drošības noteikumi pieprasa, lai izstrādājuma nosaukums būtu reģistrēts. Dažos reģionos, kur šis produkts tiek tirgots, tas var būt reģistrēts ar iekavās () norādīto(ajiem) nosaukumu(iem).

MF229dw (F167102)

MF226dn (F167102)

MF217w (F167302)

MF216n (F167302)

Produkta lietošanas un attēlu izmantošanas juridiskie ierobežojumi

Iekārtas izmantošana noteiktu dokumentu skenēšanai, izdrukāšanai vai citādi atveidošanai, kā arī šādu attēlu izmantošana pēc skenēšanas, izdrukāšanas vai citādas atveidošanas ar šo iekārtu var būt aizliegta ar likumu un izraisīt krimināltiesisku un/vai civiltiesisku atbildību. Tālāk ir sniegts nepilnīgs šo dokumentu saraksts. Šis saraksts izmantojams tikai kā informatīvs materiāls. Ja neesat pārliecināts, vai iekārtas lietošana noteiktu dokumentu skenēšanai un izdrukāšanai, citādi attēlošanai un/vai attēlu izmantošanai pēc skenēšanas, izdrukāšanas vai citādas attēlošanas ir atļauta, ieteicams iepriekš konsultēties ar juristu.

- Papīra naudas banknotes
- Ceļojumu čeki
- Naudas pārvedumu dokumenti
- Pārtikas taloni
- Noguldījuma sertifikāti
- Pases
- Pastmarkas (dzēstas vai nedzēstas)
- Imigrācijas dokumenti
- Identifikācijas emblēmas un uzšuves
- Valsts akcīzes markas (dzēstas vai nedzēstas)
- Militārā dienesta vai iesaukuma dokumenti
- Obligācijas vai citi parādsaistību dokumenti
- Valdības iestāžu izdoti čeki vai vekseli
- Akciju sertifikāti
- Autotransporta vadītāju apliecības un īpašumtiesību apliecības
- Ar autortiesībām aizsargāti darbi un mākslas darbi bez autortiesību īpašnieka atļaujas

Ir ieguldīts daudz darba, lai šajās rokasgrāmatās novērstu neprecizitātes un kļūdas. Tomēr, ņemot vērā to, ka mēs savus izstrādājumus nemitīgi uzlabojam, lūdzam sazināties ar Canon, ja nepieciešamas precīzas tehniskās specifikācijas.

Apie pateikiamas instrukcijas

① Parengimas darbui (ši instrukcija):

Visų pirma perskaitykite šią instrukciją. Šioje instrukcijoje aprašytas aparato įrengimas, parametrai ir atsargumo priemonės. Prieš pradėdami naudoti aparatą, būtinai perskaitykite šią instrukciją.

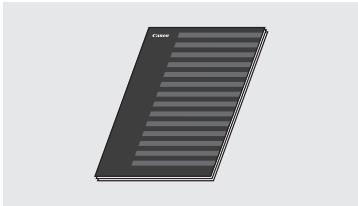

② Belaidžio LAN nustatymo instrukcija (tik MF229dw / MF217w):

Perskaitykite šią instrukciją kartu su Parengimas darbui. Šioje instrukcijoje aprašomi belaidžio LAN nustatymo veiksmai ir problemų, galinčių kilti nustatymo metu, priežastys bei priemonės joms spręsti. Prieš pradėdami naudoti aparatą, būtinai perskaitykite šią instrukciją.



③ „MF Driver Installation Guide“ (MF tvarkyklės diegimo vadovas) („User Software and Manuals DVD-ROM“ (Vartotojo programinės įrangos ir instrukcijų DVD):

Šią instrukciją skaitykite paskesnę. Šioje instrukcijoje aprašytas programinės įrangos diegimas.



④ El. instrukcija („User Software and Manuals DVD-ROM“ (Vartotojo programinės įrangos ir instrukcijų DVD):

Skaitykite jūsų poreikius atitinkantį skyrių. El. instrukcija yra suskirstyta kategorijomis pagal temas, kad galėtumėte lengvai rasti reikiamos informacijos.

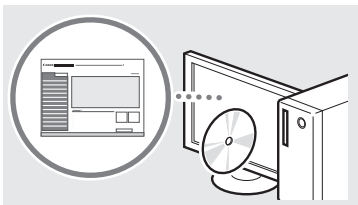

Meniu naršymas ir teksto įvesties būdas

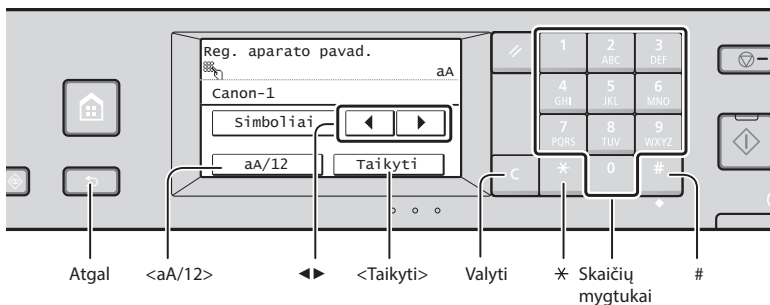

Meniu naršymas

Elemento pasirinkimas

Bakstelėdami pasirinkite elementą. Paspauskite , jei norite grįžti į ankstesnį ekraną.

Patvirtinimo nustatymas

Bakstelėkite elementą, tačiau jei rodoma <Taikyti>, bakstelėkite <Taikyti>.

Teksto įvesties būdas

Įvesties režimo keitimas

Bakstelėkite <aA/12>, kad pakeistumėte įvesties režimą. Taip pat galite paspausti , kad pakeistumėte įvesties režimą.

| Įvesties režimas | Galimas tekstas |
|------------------|---|
| <aA> | Abėcėlė (didžiosios ir mažosios raidės) ir simboliai. |
| <12> | Skaičiai |

| | Įvesties režimas: <aA> | Įvesties režimas: <12> |
|--|---|------------------------|
| | @ . - _ / | 1 |
| | ABCabc | 2 |
| | DEFdef | 3 |
| | GHIghi | 4 |
| | JKLjkl | 5 |
| | MNOmno | 6 |
| | PQRSpqrs | 7 |
| | TUVtuv | 8 |
| | WXYZwxyz | 9 |
| | (nėra) | 0 |
| | (tarpas) - . * # ! " , ; : ^ ` _ = / ' ? \$ @ % & + \ ` () [] { } < > | (nėra) |

Teksto, simbolių ir skaičių įvestis

Įveskite naudodami skaičių mygtukus arba .

Žymiklio perkėlimas (tarpų įvedimas)

Bakstelėkite <◀> arba <▶>, kad perkeltumėte žymiklį. Jei norite įvesti tarpą, perkeltite žymiklį į teksto pabaigą ir bakstelėkite <▶>.

Simbolių naikinimas

Naikinkite naudodami . Palaikę nuspaužę panaikinsite visus simbolius.

El. instrukcijos peržiūra tiesiogiai iš kompaktinio disko

- Įdėkite „User Software and Manuals DVD-ROM“ (Vartotojo programinės įrangos ir instrukcijų DVD) į kompiuterį.
- Spustelėkite [Manuals] (Instrukcijos).
- Spustelėkite [e-Manual] (El. instrukcija).

† Atsižvelgiant į naudojamą operacinę sistemą, rodomas saugos pranešimas.

† Jei įdėjus „User Software and Manuals DVD-ROM“ (Vartotojo programinės įrangos ir instrukcijų DVD) į kompiuterį parinktis [Manuals] (Instrukcijos) nerodoma, išimkite kompaktinį diską ir vėl jį įdėkite.

Maitinimo laido prijungimas ir aparato JUNGIMAS

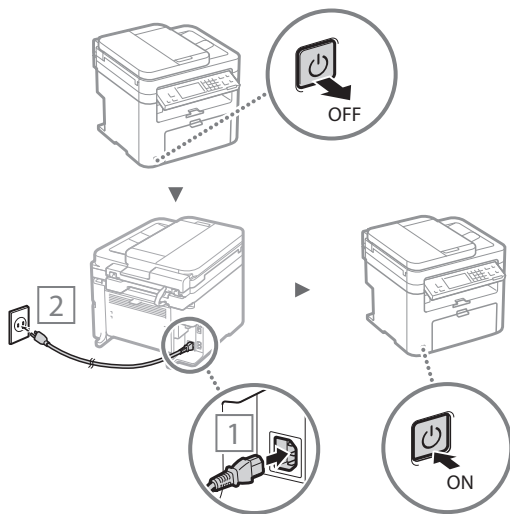

ⓘ Kol kas neprijunkite USB kabelio. Prijunkite jį diegdami programinę įrangą.

Pradinių parametų nustatymas

Vykdydami ekrane rodomas instrukcijas nustatykite kalbą ir laiką. Informacijos apie meniu naršymą ir skaitmenų įvestį žr. „Meniu naršymas ir teksto įvesties būdas“ (psl.162).

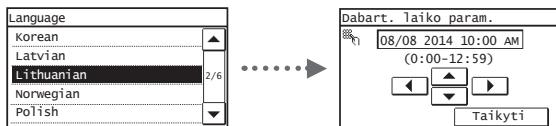

Aparato prijungimo prie kompiuterio būdo pasirinkimas

• Prijungimas naudojant laidinį LAN

Galite prijungti aparatą prie kompiuterio naudodami laidinį maršrutizatorių. Aparatą jungdami prie laidinio maršrutizatoriaus (prieigos taško) naudokite LAN kabelius.

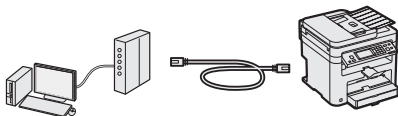

† Įsitinkinkite, kad maršrutizatorius turi galimą prievadą aparatui prie kompiuterio prijungti.

† Turėkite 5 ar aukštesnės kategorijos dvilaidį vytinį LAN kabelį.

• Prijungimas naudojant USB kabelį

Galite prijungti aparatą prie kompiuterio naudodami USB kabelį.

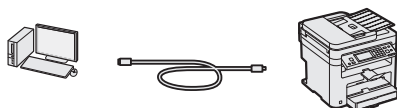

† Įsitinkinkite, kad jūsų naudojamas USB kabelis turi šią žymę.



• Prijungimas naudojant belaidį LAN (tik MF229dw / MF217w)

Galite prijungti aparatą prie kompiuterio naudodami belaidį maršrutizatorių*. Jis prijungiamas belaidžiu būdu, todėl LAN kabeliai nereikalingi.



* Reikalingas belaidis maršrutizatorius (prieigos taškas), palaikantis IEEE802.11b/g/n.

Jei nesate tikri, ar maršrutizatorius yra belaidis, ar laidinis:

Peržiūrėkite kartu su tinklo įrenginiu pateikiamas instrukcijas arba kreipkitės į gamintoją.

Prisijungimo metodo pasirinkimas: Naudojant belaidį LAN arba kitą metodą

• MF229dw / MF217w

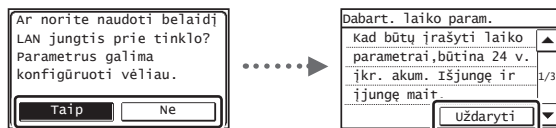

Taip

Nedelsdami prisijunkite prie kompiuterio naudodami belaidį LAN

➤ Pradėkite nuo instrukcijos „Belaidžio LAN nustatymo instrukcija“ skyriaus „Belaidžio LAN nustatymas“ 4 veiksmo.

Ne

Prisijunkite prie kompiuterio naudodami laidinį LAN

➤ Pereikite prie „Prijungimas naudojant laidinį LAN“ (psl.164).

Prisijunkite prie kompiuterio USB kabeliu

➤ Pereikite prie „Prijungimas naudojant USB kabelį“ (psl.164).

• MF226dn / MF216n

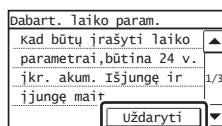

Prisijunkite prie kompiuterio naudodami laidinį LAN

➤ Pereikite prie „Prijungimas naudojant laidinį LAN“ (psl.164).

Prisijunkite prie kompiuterio USB kabeliu

➤ Pereikite prie „Prijungimas naudojant USB kabelį“ (psl.164).

Lt

Prijungimas naudojant laidinį LAN

1 Prijunkite LAN kabelį.

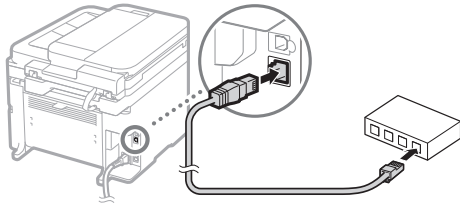

IP adresas bus automatiškai sukonfigūruotas per 2 minutes. Jei norite nustatyti IP adresą rankomis, žr. šiuos elementus.

⊕ El. instrukcija „Tinklas“ ► „Prijungimas prie tinklo“ ► „IP adresų nustatymas“

2 Įdėkite tvarkyklę ir programinę įrangą naudodami „User Software and Manuals DVD-ROM“ (Vartotojo programinės įrangos ir instrukcijų DVD).

⊕ Žr. „Jei reikia daugiau informacijos apie diegimo procedūrą.“ (psl.165).

⊕ Pereikite prie „Popieriaus formato ir tipo nustatymas“ (psl.164).

Popieriaus formato ir tipo nustatymas

Vykdydami ekrane rodomas instrukcijas nustatykite popieriaus dydį ir tipą.

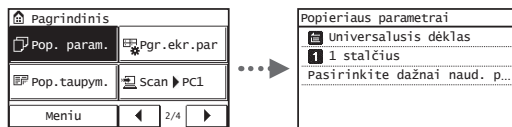

Pradinių fakso parametrų nustatymas ir telefono kabelio prijungimas

1 Nurodykite pradinį fakso parametrus.

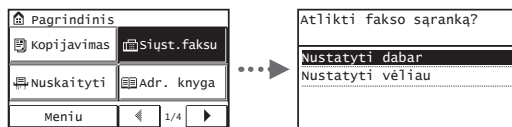

Norėdami nustatyti fakso numerį, aparato pavadinimą ir priėmimo režimą, vykdykite Fakso sąrankos vadove pateiktas instrukcijas. Jei reikia daugiau informacijos apie priėmimo režimą, žr. vadovą „El. instrukcija“.

⊕ El. instrukcija „Faksogramų siuntimas“ ► „Fakso funkcijų pradinių parametrų konfigūravimas“ ► „Nusprendimas, kurį fakso priėmimo režimą naudoti“

Kaip naudoti vartotojo vardą

Kai siunčiate dokumentą, užregistruota siuntėjo informacija išspausdinama ant gavėjo popieriaus.

2 Prijunkite telefono kabelį.

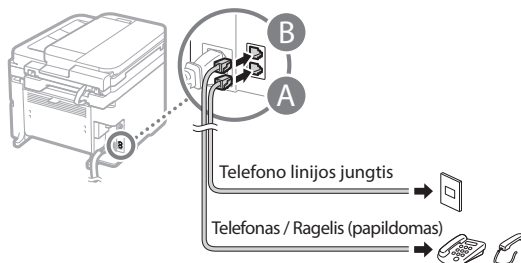

Kai ekrane rodoma <Prijungti tel. liniją.>, prijunkite telefono kabelį, kaip parodyta paveikslėlyje.

Prijungiant papildomą ragelį

Daugiau informacijos rasite instrukcijoje, pateiktoje su rageliu.

3 Uždarykite „Fakso sąrankos vadovą“ ir paleiskite aparatą iš naujo.



Išjunkite aparatą, palaukite bent 10 sekundžių ir vėl jį įjunkite. Telefono linijų tipai neaptinkami automatiškai. Žr. vadovą El. instrukcija ir nustatykite telefono liniją neautomatiškai.

⊕ El. instrukcija „Meniu sąrašo nustatymas“ ► „Fakso parametrai“ ► „Pagrindiniai parametrai“ ► „Pasirinkti linijos tipą“

Prijungimas naudojant USB kabelį

Įdiegę MF tvarkykles ir „MF Toolbox“ prijunkite USB kabelį.

PASTABA

• Jei prieš diegdami MF tvarkykles prijungėte USB kabelį, žr. „MF Driver Installation Guide“ (MF tvarkyklės diegimo vadovas).

1 Įdėkite tvarkyklę ir programinę įrangą naudodami „User Software and Manuals DVD-ROM“ (Vartotojo programinės įrangos ir instrukcijų DVD).

⊕ Žr. „Jei reikia daugiau informacijos apie diegimo procedūrą.“ (psl.165).

2 Prijunkite USB kabelį.

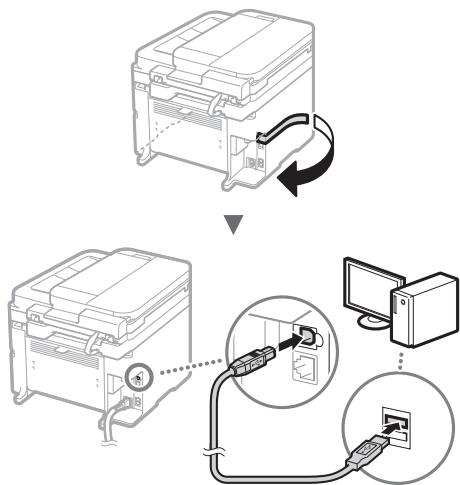

⊕ Pereikite prie „Popieriaus formato ir tipo nustatymas“ (psl.164).

Jei reikia daugiau informacijos apie diegimo procedūrą:

Įdėkite tvarkyklę ir programinę įrangą naudodami „User Software and Manuals DVD-ROM“ (Vartotojo programinės įrangos ir instrukcijų DVD). Informacijos apie diegimo procedūras rasite „MF Driver Installation Guide“ (MF tvarkyklės diegimo vadovas).

† Tvarkyklę galite atsisiųsti ir iš „Canon“ svetainės.

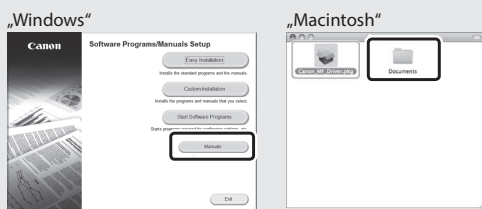
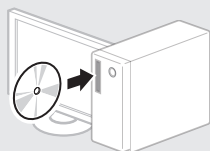

„Macintosh“ vartotojams

Su šiuo aparatu pateiktame DVD gali nebūti „MacOS“ skirtos spausdintuvo tvarkyklės. Tai gali priklausyti nuo aparato pirkimo laiko. „Canon“ pagrindiniame puslapyje raskite ir atsisiųskite atitinkamą tvarkyklę. Išsamesnės informacijos apie tvarkyklės diegimą ar naudojimą žr. kartu su ja pateikiamame „MF Driver Installation Guide“ (MF tvarkyklės diegimo vadove)

Galite naudoti įvairias šio aparato funkcijas. Po funkcijų aprašymo apžvelgiamos pagrindinės funkcijos, kurias galite naudoti reguliariai.

Kopijavimas

Kopijų padidinimas / sumažinimas

Galite padidinti arba sumažinti standartinio dydžio dokumentus, kopijuojamus ant standartinio dydžio popieriaus lapų, arba nurodyti kopijavimo mastelį procentais.

Dvipusis kopijavimas*

Galite kopijuoti vienpusius dokumentus ant abiejų popieriaus lapo pusių.

Rūšijavimas

Kopijas galite rūšiuoti pagal puslapių seką.

Sumažintas išdėstymas

Norėdami kelis dokumentus kopijuoti ant vieno lapo, galite juos sumažinti.

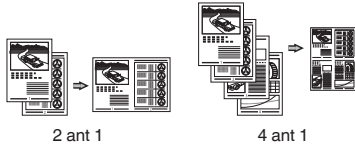

ID kortelės kopijavimas

Dvipusės kortelės kopiją galite padaryti vienoje popieriaus lapo pusėje.

Faksas

Dokumento siuntimas tiesiai iš kompiuterio (kompiuterinis faksas)

Kartu su įprastu faksogramų siuntimu ir priėmimu galite naudoti kompiuterinį faksą.

Siuntimas

Faksogramų adresatus galite užregistruoti adresų knygelėje. Adresatus galite nurodyti įvairiais būdais, leidžiančiais siųsti dokumentus sparčiai ir paprastai.

- Adresato paieška
- Vieno paspaudimo mygtukai
- Kodinis rinkimas
- Adresatų grupė
- Nurodymas iš siuntimo istorijos
- Nuoseklusis planinimas

Priėmimas

● Priėmimas į atmintį
Priimtus dokumentus galima išsaugoti atmintyje. Galite išspausdinti išsaugotus dokumentus bet kurio metu, o jei jų nereikia, galite juos panaikinti.

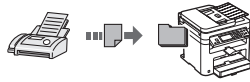

● Nuotolinis priėmimas
Jei prijungtas išorinis telefonas, telefono skambučio metu galite iš karto perjungti faksogramų priėmimo režimą telefono rinkimo mygtukais, surinkdami faksogramų priėmimo ID numerį.

Spausdinimas

Padidintas / sumažintas spausdinimas

Dvipusis spausdinimas*

Sumažintas išdėstymas

Norėdami spausdinti kelis dokumentus ant vieno lapo, galite juos sumažinti.



Brošiūros spausdinimas*

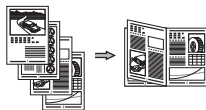

Plakato spausdinimas

Vandenženklis spausdinimas

Peržiūros rodymas prieš spausdinant

„Profilio“ pasirinkimas

Tinklo parametrai

Šiame aparate yra tinklo sąsaja, kurią naudodami galite lengvai sukurti tinklo aplinką. Galite spausdinti dokumentus, naudoti kompiuterio faksą ir tinklo nuskaitymo galimybę naudodami visus prie aparato prijungtus kompiuterius. Aparatas, kurį galima bendrai naudoti biure, padeda padidinti darbo našumą.

Nuskaitymas

Dokumentų išsaugojimas naudojant aparato valdymo pultą

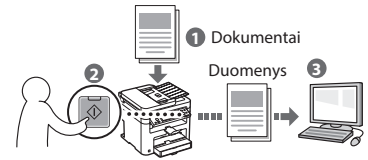

Dokumentų išsaugojimas naudojant kompiuterį

● Nuskaitymas naudojant „MF Toolbox“.

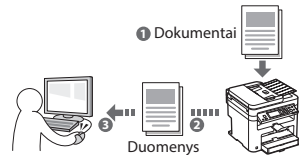

● Nuskaitymas naudojant taikomąją programą

● Nuskaitymas naudojant WIA tvarkyklę**

„Remote UI“ (Nuotolinio vartotojo sąsaja)

Aparato būseną galite nustatyti pagal tinklo kompiuterius. Prie aparato galite prieiti ir tvarkyti užduotis arba nurodyti įvairius parametrus naudodami tinklą.

* tik MF229dw / MF226dn

** tik „Windows XP“ / „Windows Vista“ / „Windows 7“ / „Windows 8“

Įstrigusio popieriaus šalinimas

Kai rodomas toliau pateiktas ekranas, tiekuvė arba aparato viduje yra įstrigęs popierius. Vykdykite ekrane pateikiamus nurodymus, kad pašalintumėte įstrigusį dokumentą arba popierių. Šioje instrukcijoje pažymimos tik sritys, kuriose popierius įstrigo. Išsamios informacijos apie kiekvieną funkciją ieškokite vadove „El. instrukcija“.

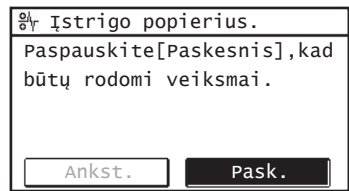

Tiektuvas



● MF229dw

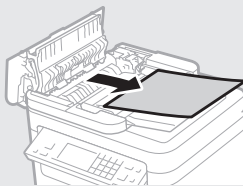

● MF226dn / MF217w / MF216n

Aparato viduje

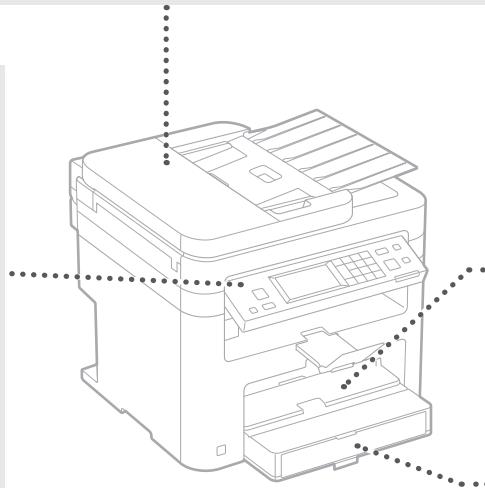
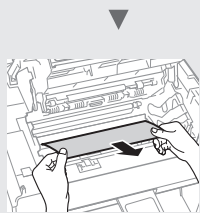
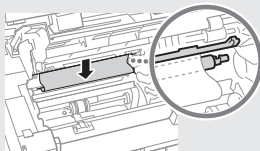
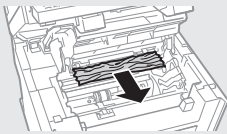
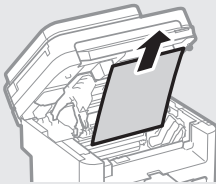

Rankinio tiekimo dėklas

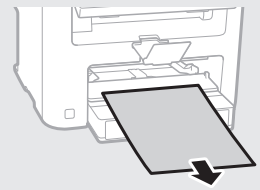

Popieriaus stalčius

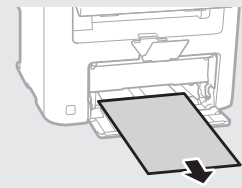

Galinis dangtis (tik MF229dw / MF226dn)

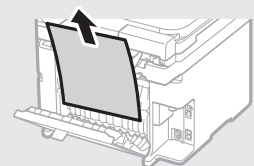

Lt

Dažomųjų miltelių kasetės keitimas

Dažomųjų miltelių kasetės yra eksploatacinės medžiagos. Jei dažomieji milteliai beveik arba visiškai baigiasi vykdant užduotį, ekrane rodomas pranešimas arba gali iškilti toliau nurodytų problemų. Imkitės atitinkamų veiksmų.

Pasirodžius pranešimui

Jei užduoties viduryje beveik baigiasi dažomieji milteliai, ekrane rodomas pranešimas.

| Pranešimas | Jei ekrane rodomas pranešimas | Aprašas ir sprendimai |
|-----------------------------------|---|---|
| <Paruoškite kasetę.> | Jei greitai reikės keisti dažomųjų miltelių kasetę. | Papurtykite dažomųjų miltelių kasetę, kad kasetės viduje tolygiai pasiskirstytų dažomieji milteliai. ⊕ El. instrukcija „Prieš keisdami dažomųjų miltelių kasetę“ Rekomenduojame dažomųjų miltelių kasetę keisti prieš spausdinant didelės apimties dokumentus. ⊕ El. instrukcija „Kai pakeisti dažomųjų miltelių kasetes“ |
| <Kasetėje liko labai mažai dažų.> | Kai baigėsi dažomųjų miltelių kasetės naudojimo laikas. | Greitai baigsis dažomųjų miltelių kasetės naudojimo laikas. Papurtykite dažomųjų miltelių kasetę, kad kasetės viduje tolygiai pasiskirstytų dažomieji milteliai. ⊕ El. instrukcija „Prieš keisdami dažomųjų miltelių kasetę“ Jei spausdinimo kokybė nepagerės, pakeiskite dažomųjų miltelių kasetę. ⊕ El. instrukcija „Kai pakeisti dažomųjų miltelių kasetes“ Jei rodomas šis pranešimas, priimama faksograma bus saugoma atmintyje nespausdinant. Be to, ataskaitos gali būti nespausdinamos, net jei nustatyta jas spausdinti automatiškai. Jei <Spsd. toliau besibaig. kas. ekspl. laik.> parametruose <Priimt dok. spsd. par.> nustatyta kaip <Jungta>, bus spausdinama toliau, tačiau spaudiniuose gali atsirasti baltų ruožų arba dėmių. ⊕ El. instrukcija „Ataskaitų ir sąrašų spausdinimas“ ⊕ El. instrukcija „Meniu sąrašo nustatymas“ |

Jei ant spaudinio matyti baltų ruožų arba spaudinys iš dalies išblukęs.

Jei spaudiniuose atsiranda baltų ruožų arba jie iš dalies išblukę, net jei ekrane nerodomas joks pranešimas, dažomieji milteliai kasetėje beveik baigėsi. Jei spausdinimo kokybė tampa nepriimtina, norėdami išspręsti problemą žr. toliau nurodytą skyrių.

Jei ant spaudinio matyti baltų ruožų arba spaudinys iš dalies išblukęs

Jei dažomieji milteliai beveik baigiasi, ant spaudinio matyti baltų ruožų arba spaudinys iš dalies išblukęs

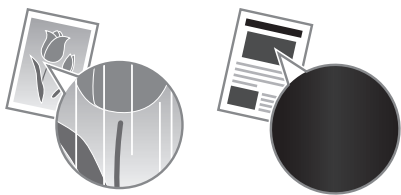

Ekrane nerodomas joks pranešimas, kai dažomųjų miltelių beveik nebelieka. Pakeiskite dažomųjų miltelių kasetę, kai ant spaudinio matyti baltų ruožų arba spaudinys iš dalies išblukęs.

Jei iškyla ši problema

Prieš keisdami dažomųjų miltelių kasetę, atlikite toliau aprašytus veiksmus. Aparatas spausdins, kol visiškai baigsis dažomieji milteliai.

⊕ El. instrukcija „Prieš keisdami dažomųjų miltelių kasetę“

Jei spaudinio kokybė vis dar nepriimtina

Jei atlikus toliau nurodytus veiksmus problema išliks, pakeiskite dažomųjų miltelių kasetę.

⊕ El. instrukcija „Kai pakeisti dažomųjų miltelių kasetes“

Pastabos

Lt

Šioje instrukcijoje naudojami simboliai

ĮSPĖJIMAS

Įspėja apie veiksmus, kuriuos netinkamai atliekant galima sunkiai arba mirtinai susižeisti. Siekdami saugiai naudoti aparatą, visuomet atsižvelkite į šiuos įspėjimus.

DĖMESIO

Įspėja apie veiksmus, kuriuos netinkamai atliekant galima susižeisti. Siekdami saugiai naudoti aparatą, visuomet atsižvelkite į šiuos įspėjimus.

SVARBU

Nurodo su veikimu susijusius reikalavimus ir apribojimus. Įdėmiai perskaitykite šias pastabas, kad tinkamai naudotumėte aparatą ir išvengtumėte aparato ir kitos nuosavybės gedimų.

Šioje instrukcijoje naudojami mygtukai

Toliau pateikiamų simbolių ir mygtukų pavadinimai – tai keli pavyzdžiai, kaip šioje instrukcijoje aprašomi mygtukų paspaudimai.

- Valdymo pulto mygtukai: [Mygtuko piktograma]
Pavyzdys: 
- Ekranas: <Nurodykite adresatą.>
- Mygtukai ir elementai kompiuterio ekrane: [Preferences] (Nuostatos)

Šioje instrukcijoje naudojami paveikslėliai ir ekranai

Jei nenurodyta kitaip, šioje instrukcijoje naudojami MF229dw paveikslėliai ir ekranai.

Svarbūs saugos nurodymai

Prieš eksploatuodami aparatą perskaitykite šio vadovo skyrių „Svarbūs saugos nurodymai“ ir vadovą „El. instrukcija“.

Visada laikykitės šių nurodymų ir naudojimo reikalavimų, kad apsaugotumėte naudotoją arba kitus asmenis nuo sužeidimo arba nuosavybės sunaikinimo.

Atminkite, kad esate atsakingi už bet kokius nuostolius, kilusius dėl čia pateiktų nurodymų nesilaikymo, įrenginio naudojimo nenumatytu tikslu, taisyčių arba pakeitimų, kuriuos atliko ne „Canon“ patvirtintas specialistas.

Įrengimas

ĮSPĖJIMAS

- Nestatykite aparato arti degių medžiagų, pvz., gaminių alkoholio pagrindu arba dažų skiediklių. Jei aparato viduje šios medžiagos susilies su elektrinėmis dalimis, jos gali užsidegti ir sukelti gaisrą arba padidinti elektros smūgio pavojų.
- Nelaikykite ant aparato pakabukų ir kitų metalinių daiktų arba indų su skysčiu. Jei išorinės medžiagos susilies su aparato viduje esančiomis elektrinėmis dalimis, gali kilti gaisras arba įvykti elektros smūgis. Jei kurios nors iš šių medžiagų patektų į aparatą, nedelsdami išjunkite jį ir susisiekite su vietiniu „Canon“ atstovu.
- Nenaudokite netoli medicininės įrangos. Šio aparato skleidžiamos radijo bangos gali sukelti medicininės įrangos trukdžius, o dėl to gali kilti rimtų nelaimingų atsitikimų.

DĖMESIO

- Nestatykite aparato toliau nurodytose vietose. Jei neatsižvelgsite į šiuos nurodymus, galite susižeisti, gali kilti gaisras arba ištikti elektros smūgis.
 - nestabilioje vietoje;
 - vietoje, kur yra didelė vibracija;
 - vietoje, kurioje užblokuojamos ventiliacijos angos (per arti sienų, lovoje, ant šeriuto kilimėlio ar prie kitų panašių objektų);
 - Drėgnoje arba dulkečioje vietoje.
 - vietoje, kurią veikia tiesioginiai saulės spinduliai;
 - Aukštos temperatūros vietoje.
 - Arti atviros liepsnos.
 - vietoje, kurioje prastai veikia ventiliacijos sistema.
- Aparatui veikiant išsiskiria ozonas, tačiau žmogui jis jokios įtakos neturi. Tačiau, jei ketinatė naudoti aparatą ilgą laiką, įsitikinkite, kad įrengimo vieta būtų gerai ventiliuojama.
- Nejunkite prie šio aparato nepatvirtintų kabelių. Jei neatsižvelgsite į šiuos nurodymus, gali kilti gaisras arba ištikti elektros smūgis.
- Aparatai su standžiais diskais, naudojami aukščiau nei 3 000 metrų virš jūros lygio, gali veikti netinkamai.

Maitinimas

ĮSPĖJIMAS

- Nenaudokite kitokių maitinimo laidų nei pateiktas, nes dėl to gali kilti gaisras arba ištikti elektros smūgis.
- Nemodifikuokite arba nesulenkite maitinimo laido ir stipriai jo netraukite. Nedėkite ant maitinimo laido sunkių daiktų. Pažeidus maitinimo laidą gali kilti gaisras arba ištikti elektros smūgis.
- Šlapiomis rankomis neikiškite ir neištraukite maitinimo laido kištuko, nes gali ištikti elektros smūgis.
- Su aparatu nenaudokite ilgintuvų arba ilgintuvų su keliais kištukais. Jei neatsižvelgsite į šiuos nurodymus, gali kilti gaisras arba ištikti elektros smūgis.
- Maitinimo laido nevyniokite ir neriškite į mazgą, nes dėl to gali kilti gaisras arba ištikti elektros smūgis.
- Iki galo įkiškite maitinimo laido kištuką į kintamosios srovės elektros lizdą. Jei to nepadarysite, gali kilti gaisras arba elektros smūgis.
- Esant perkūnijai visiškai ištraukite maitinimo kištuką iš maitinimo lizdo. Jei to nepadarysite, gali kilti gaisras, ištikti elektros smūgis arba sugesti aparatas.

DĖMESIO

- Naudokite tik čia nurodytus įtampos reikalavimus atitinkantį maitinimą. Jei to nepadarysite, gali kilti gaisras arba ištikti elektros smūgis.
- Neuzstatykite maitinimo lizdo, prie kurio prijungtas aparatas, kad įvykus avarijai galėtumėte lengvai ištraukti maitinimo laidą.

Naudojimas

ĮSPĖJIMAS

- Aparato neardykite ar kitaip nekeiskite. Aparato viduje yra aukštos temperatūros ir aukštos įtampos komponentų, kurie gali sukelti gaisrą arba elektros smūgį.
- Neleiskite vaikams liesti arba žaisti su maitinimo laidu ir kabeliais arba vidinėmis ar elektrinėmis dalimis. Jei neatsižvelgsite į šiuos nurodymus, galite rimtai susižeisti.
- Jei aparatas skleidžia neįprastą garsą, iš jo rūksta dūmai, jaučiamas karštis ar neįprasta kvapas, kreipkitės į įgaliotąjį „Canon“ techninės priežiūros specialistą. Jei naudosite toliau, gali kilti gaisras arba ištikti elektros smūgis.
- Šalia aparato nenaudokite degių purškalo. Degiosios medžiagos, patekusios ant elektrinių dalių spausdintuvo viduje, gali sukelti gaisrą arba elektros smūgį.

⚠ DĖMESIO

- Saugumo sumetimais išjunkite maitinimo laidą, jei aparatas ilgą laiką nebus naudojamas.
- Atsargiai atidarykite ir uždarykite dangčius, kad nesusižeistumėte rankų.
- Saugokitės, kad išvesties vietoje esantys voleliai neįtrauktų rankų ir drabužių. Voleliui įtraukus jūsų ranką arba drabužius galite susižeisti.
- Spausdinant arba iš karto po spausdinimo aparato vidus ir išvesties anga būna labai įkaitusi. Neprisilieskite prie šių sričių, kad nenusidegintumėte. Be to, ką tik išspausdintas popierius gali būti įkaitęs, todėl atsargiai lieskite jį rankomis. To nepaisant galima nusideginti.

Priežiūra ir tikrinimai

⚠ ĮSPĖJIMAS

- Išjunkite aparatą ir ištraukite maitinimo laidą iš lizdo prieš išvalydami. Jei to nepadarysite, gali kilti gaisras arba ištikti elektros smūgis.
- Kartkartėmis ištraukite maitinimo laido kištuką iš elektros lizdo ir sausa šluoste nuvalykite dulkes ir purvą nuo maitinimo laido kištuko pagrindo su metaliniais kontaktais ir elektros lizdo. Naudojant drėgnose dulketose vietose gali kilti trumpasis jungimas ar gaisras.
- Aparatą valykite drėgna, gerai išgrežta šluoste. Valymo šluostes drėkinkite tik vandeniu. Nenaudokite alkoholio, benzolo, dažų skiediklių ar kitokių degių medžiagų. Šios medžiagos, patekusios ant elektrinių dalių spausdintuvo viduje, gali sukelti gaisrą arba elektros smūgį.
- Reguliariai tikrinkite, ar maitinimo laidas ir kištukas nepažeisti. Tikrinkite aparatą, ar jis nesurūdijęs, neįlenktas, nesubraižytas, neįlūžęs ir per daug neįkaista. Netinkamos techninės būklės įranga gali sukelti gaisrą arba elektros smūgį.

Eksploatacinės medžiagos

⚠ ĮSPĖJIMAS

- Panaudotų dažomųjų miltelių kasečių nemeskite į atvirą liepsną. Jos gali užsidegti, nudeginti arba sukelti gaisrą.
- Jei netyčia išpylėte arba paskleidėte dažomųjų miltelių, atsargiai sušluostykite juos drėgna, minkšta šluoste, saugodamiesi, kad neįkvėptumėte dažomųjų miltelių dulkių. Niekada nenaudokite dulkių siurblio išbarstytiems dažomiesiems milteliams siurbti. Naudojamas siurblys gali sugesti arba dėl statinės iškrovos gali įvykti dulkių sprogdimas.

⚠ DĖMESIO

- Dažomųjų miltelių kasetės ir kitas eksploatacines medžiagas laikykite vaikams nepasiekiamoje vietoje. Prariję dažomųjų miltelių, nedelsdami kreipkitės į gydytoją arba apsinuodijimų centrą.
- Nemėginkite ardyti dažomųjų miltelių kasetės. Dažomieji milteliai gali pasklisti ir patekti į jūsų akis arba burną. Jei dažomųjų miltelių pateko į akis arba burną, nedelsdami nuplaukite šaltu vandeniu ir kreipkitės į gydytoją.
- Jei dažomųjų miltelių išbyra iš kasetės, saugokitės, kad jų neįkvėptumėte ir kad jų nepatektų ant odos. Jei dažomųjų miltelių pateko ant odos, nedelsdami nuplaukite juos muilu. Jei įkvėpėte dažomųjų miltelių ar jų pateko ant odos ir ją sudirgino, nedelsdami kreipkitės į gydytoją arba apsinuodijimų centrą.

Kita

⚠ ĮSPĖJIMAS

- Jei naudojate širdies stimuliatorių:
Šis aparatas generuoja silpną magnetinį lauką. Jei naudodami aparatą pasijuntate kaip nors neįprastai, pasitraukite nuo jo ir nedelsdami kreipkitės į gydytoją.

Teisinė informacija

Gaminio pavadinimas

Dėl saugos taisyklių gaminio pavadinimas turi būti užregistruotas. Kai kuriuose regionuose, kur prekiaujama šiuo gaminiu, galima registruoti šį skliausteliuose nurodytą pavadinimą (-us).

MF229dw (F167102)

MF226dn (F167102)

MF217w (F167302)

MF216n (F167302)

Teisiniai gaminio naudojimo apribojimai ir vaizdų naudojimas

Skenavimas, spausdinimas ir kitoks tam tikrų dokumentų atgaminimas bei tokių nuskenuotų, išspausdintų ar kitaip atgamtų dokumentų naudojimas gali būti draudžiamas įstatymais ir užtraukti baudžiamąją ir/arba civilinę atsakomybę. Neišsamus tokių dokumentų sąrašas pateiktas toliau. Šis sąrašas yra tik orientacinis. Jeigu nesate tikri dėl teisėto aparato naudojimo skenuoti, spausdinti ar kitaip atgaminti konkretų dokumentą ir/arba nuskenuoto, išspausdinto ar kitaip atgamtinto dokumento naudojimo, pasitarkite su savo teisininku.

- Popieriniai pinigai
- Kelionių čekiai
- Pavedimo nurodymai
- Maisto talonai
- Įmokų sertifikatai
- Pasai
- Pašto ženklai (atšaukti arba neatšaukti)
- Imigraciniai dokumentai
- Žymintieji ženklai ar pažymėjimai
- Vidinės mokesčių sumokėjimo etiketės (atšauktos arba neatšauktos)
- Rinktiniai paslaugų teikimo dokumentai ar vekseliai
- Obligacijos ar kiti įsiskolinimo dokumentai
- Vyriausybinių agentūrų išleisti čekiai ar vekseliai
- Akcijos
- Vairuotojo ar pareigybių suteikimo pažymėjimai
- Autorių teisių saugomi darbai / meno dirbiniai (negavus autoriaus teisių savininko sutikimo)

Siekiant aparato instrukcijose išvengti netikslumų ir klaidų, buvo įdėta daug pastangų. Tačiau mes nuolat tobuliname savo gaminius, todėl norėdami gauti tikslius duomenis, kreipkitės į „Canon“.

Komplekti kuuluvad juhendid

① Alustamine (selle juhendi kasutamine):

Lugege esmalt see juhend läbi. Selles juhendis kirjeldatakse seadme paigaldamist, sätteid ja hoiatusi. Enne seadme kasutamist lugege see juhend kindlasti läbi.

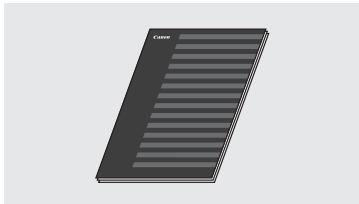

② Traadita side kohtvõrgu seadistusjuhend (MF229dw/MF217w):

Lugege seda juhendit koos juhendiga Alustamine. Selles juhendis kirjeldatakse traadita side kohtvõrgu seadistamist ning seadistamise ajal ette tulla võivate tõrgete põhjusi ja tõrgete kõrvaldamiseks rakendatavaid meetmeid. Enne seadme kasutamist lugege see juhend kindlasti läbi.



③ MF Driver Installation Guide (MF-draiveri installijuhend) (User Software and Manuals DVD-ROM (Kasutustarkvara ja -juhendite DVD-plaat)):

Lugege järgmisena seda juhendit. Selles juhendis kirjeldatakse tarkvara installimist.



④ e-juhend (User Software and Manuals DVD-ROM (Kasutustarkvara ja -juhendite DVD-plaat)):

Lugege juhendi vastavat teemat. e-juhend on teemade järgi kategooriateks jaotatud, et soovitud teavet oleks lihtne üles leida.



Menüüs liikumine ja tekstisisestusviis

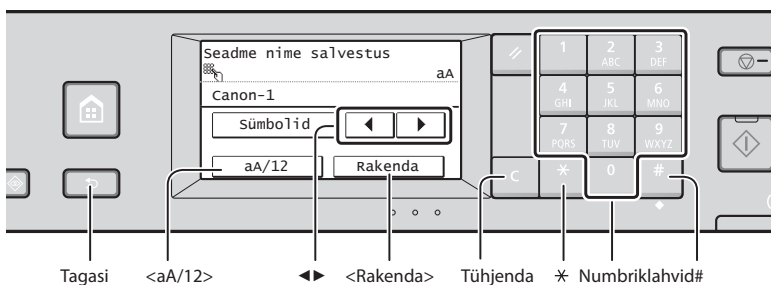

Menüüs liikumine

Üksuse valimine

Üksuse valimiseks puudutage seda. Eelmisele kuvale naasmiseks vajutage klahvi .

Kinnitamine

Puudutage üksust. Valiku <Rakenda> kuvamise korral puudutage valikut <Rakenda>.

Tekstisisestusviis

Sisestusrežiimi vahetamine

Sisestusrežiimi muutmiseks puudutage valikut <aA/12>. Saate sisestusrežiimi muuta ka klahvi abil.

| Sisestusrežiim | Saadaolev tekst |
|----------------|---|
| <aA> | Tähed (suur- ja väiketähed) ning sümbolid |
| <12> | Numbrid |

| | Sisestusrežiim: <aA> | Sisestusrežiim: <12> |
|---|---|-------------------------|
| 1 | @ . _ - / | 1 |
| 2 | ABCabc | 2 |
| 3 | DEFdef | 3 |
| 4 | GHIghi | 4 |
| 5 | JKLjkl | 5 |
| 6 | MNOmno | 6 |
| 7 | PQRSpqrs | 7 |
| 8 | TUVtuv | 8 |
| 9 | WXYZwxyz | 9 |
| 0 | (pole saadaval) | 0 |
| # | (tühik) * # ! " ; : ^ ` _ = / ' ? \$ @ % & + \ ^ () [] { } < > | (pole saadaval) |

Teksti, sümbolite ja numbrite sisestamine

Saate teksti sisestada numbriklahvide või klahvi abil.

Kursori nihutamine (tühiku sisestamine)

Kursori nihutamiseks puudutage nuppu << > või <> >. Tühiku sisestamiseks viige kursor teksti lõppu ja puudutage nuppu <> >.

Märkide kustutamine

Saate teksti kustutada klahvi abil. Kui vajutate klahvi ja hoiate seda all, siis kustutatakse kõik märgid.

e-juhendi vaatamine DVD-ROM-ilt

- Sisestage User Software and Manuals DVD-ROM (Kasutustarkvara ja -juhendite DVD-plaat) arvutisse.
- Klõpsake nuppu [Manuals] (Juhendid).
- Klõpsake nuppu [e-Manual] (e-juhend).

† Sõltuvalt kasutatavast opsüsteemist kuvatakse turbeteade.

† Kui User Software and Manuals DVD-ROM (Kasutustarkvara ja -juhendite DVD-plaat) on arvutisse juba sisestatud, kuid kaust [Manuals] (Juhendid) pole kuvatud, eemaldage DVD-ROM ja sisestage see uuesti arvutisse.

Toitejuhtme ühendamine ja toite SISELÜLITAMINE

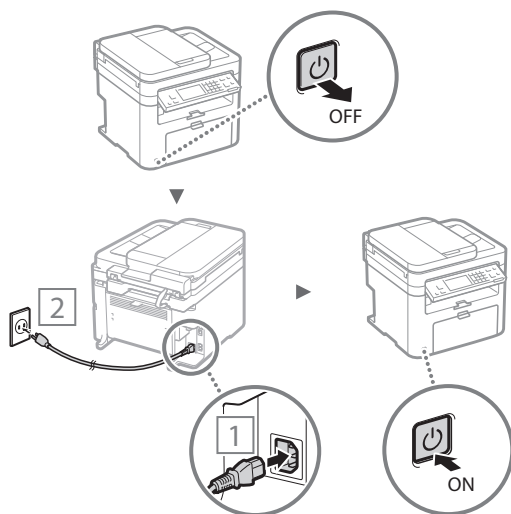

Ärge seekord USB-kaablit ühendage. Ühendage kaabel siis, kui installite tarkvara.

Algsätete määramine

Järgige ekraanil kuvatavaid juhiseid ning määrake keel ja kellaeg. Lisateavet menüüs liikumise ja numbrite sisestamise kohta leiате teemast „Menüüs liikumine ja tekstisestusviis“ (lk 172).

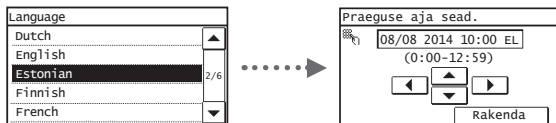

Seadme arvutiga ühendamise viisi valimine

• Ühenduse loomine kaabelühendusega kohtvõrgu kaudu

Soovi korral saate ühendada seadme arvutiga kaabelühendusega side marsruuteri abil. Kasutage seadme kaabelühendusega side marsruuteriga (pöörduspunktiga) ühendamiseks LAN-kaableid.

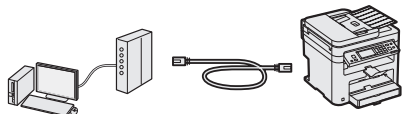

† Veenduge, et marsruuteril on vaba port seadme arvutiga ühendamiseks.

† Kasutage ühendamiseks 5. või kõrgema kategooria LAN-keerdparkaablit.

• Ühendamine USB-kaabli abil

Soovi korral saate ühendada seadme arvutiga USB-kaabli abil.

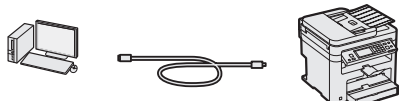

† Veenduge, et kasutataval USB-kaablil on järgmine märk.



• Ühendamine traadita side kohtvõrgu kaudu (ainult MF229dw/MF217w)

Soovi korral saate ühendada seadme arvutiga traadita side marsruuteri* abil. Tänu traadita side ühendusele pole LAN-kaableid vaja.

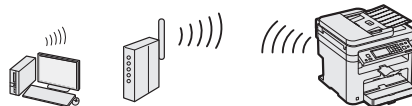

* Nõutav on IEEE802.11b/g/n-toega traadita side marsruuter (või pöörduspunkt).

Kui te pole kindel, kas kasutatav marsruuter on traadita või kaabelühendusega side marsruuter, siis tehke järgmist:

Lugege võrguseadme juhendit või pöörduge seadme tootja poole.

Seadme ühendamine traadita side kohtvõrgu kaudu või muul viisil

• MF229dw/MF217w

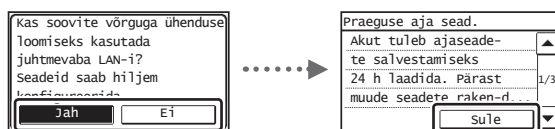

Jah

Arvutiga viivitamatu ühenduse loomine traadita side kohtvõrgu kaudu

☞ Alustage Traadita side kohtvõrgu seadistusjuhendi teema „Traadita side LAN-i seadistamine“ 4. juhiseist.

Ei

Arvutiga ühendamine kaabelühendusega kohtvõrgu kaudu

☞ Jätkake juhiseiga „Ühenduse loomine kaabelühendusega kohtvõrgu kaudu“ (Lk174).

Arvutiga ühendamine USB-kaabli kaudu

☞ Jätkake juhiseiga „Ühendamine USB-kaabli abil“ (Lk174).

Et

• MF226dn/MF216n

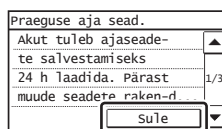

Arvutiga ühendamine kaabelühendusega kohtvõrgu kaudu

☞ Jätkake juhiseiga „Ühenduse loomine kaabelühendusega kohtvõrgu kaudu“ (Lk174).

Arvutiga ühendamine USB-kaabli kaudu

☞ Jätkake juhiseiga „Ühendamine USB-kaabli abil“ (Lk174).

Ühenduse loomine kaabelühendusega kohtvõrgu kaudu

1 Ühendage kohtvõrgukaabel.

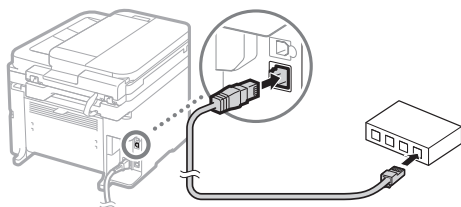

IP-aadress konfigureeritakse automaatselt 2 minuti jooksul. IP-aadressi käsitsi määramiseks vaadake järgmisi teemasid.

- ⊕ e-juhend „Võrk” ▶ „Võrguühenduse loomine” ▶ „IP-aadresside määramine”

2 Installige plaadi User Software and Manuals DVD-ROM (Kasutustarkvara ja -juhendite DVD-plaat) abil draiver ja tarkvara.

- ⊕ Vt „Lisateave installitoimingute kohta” (Lk175).
- ⊕ Jätkake juhisega „Paberiformaadi ja tüübi määramine” (Lk174).

Ühendamine USB-kaabli abil

Ühendage USB-kaabel pärast MF-draiverite ja MF Toolbox'i installimist.

MÄRKUS

- Kui ühendasite USB-kaabli enne MF-draiveri installimist, lugege juhendit MF Driver Installation Guide (MF-draiveri installijuhend).

1 Installige plaadi User Software and Manuals DVD-ROM (Kasutustarkvara ja -juhendite DVD-plaat) abil draiver ja tarkvara.

- ⊕ Vt „Lisateave installitoimingute kohta” (Lk175).

2 Ühendage USB-kaabel.

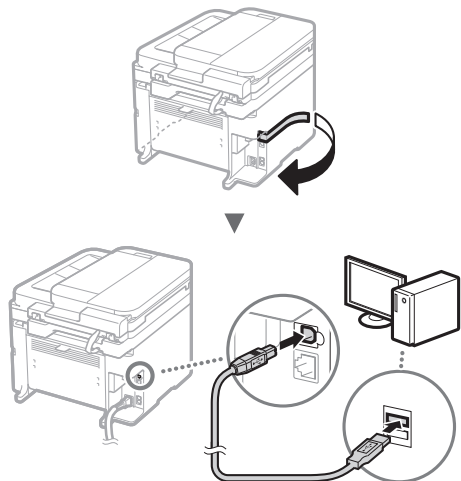

- ⊕ Jätkake juhisega „Paberiformaadi ja tüübi määramine” (Lk174).

Paberi formaadi ja tüübi määramine

Järgige ekraanil kuvatavaid juhiseid ning määrake paberi formaat ja tüüp.

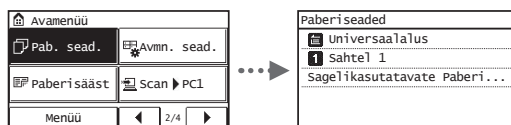

Faksi algsete määramine ja telefonijuhtme ühendamine

1 Määrake faksi algseadmed.

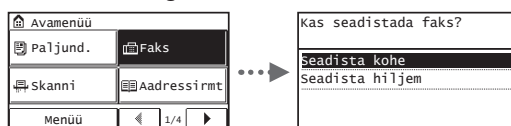

Määrake faksi seadistusjuhendi järgi faksi number, seadme nimi ja vastuvõtorežiim. Lisateavet vastuvõtorežiimi kohta leiate e-juhendist.

- ⊕ e-juhend „Faksifunktsioon” ▶ „Faksifunktsioonide algseadete konfigureerimine” ▶ „Faksi jaoks kasutatava vastuvõtorežiimi väljavahimine”

Kasutajanime kasutamine

Dokumendi saatmisel prinditakse vastuvõtja paberile registreeritud saatjateave.

2 Ühendage telefonikaabel.

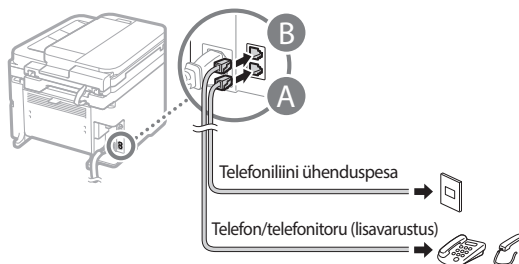

Kui näidikul kuvatakse kirje <Tel. liini ühendamine>, ühendage telefonikaabel joonisel esitatud juhiste järgi.

Kui paigaldatakse lisatelefon

Lisateavet leiate telefoniga kaasas olevast kasutusjuhendist.

3 Sulgege faksi seadistamise juhend ja taaskäivitage seade.

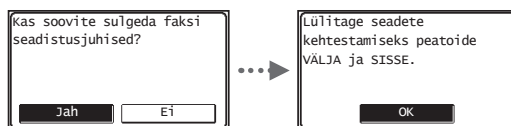

Lülitage seade välja ja oodake enne uuesti sisselülitamist vähemalt 10 sekundit. Telefoniliini tüüpe ei tuvastata automaatselt. Vaadake e-juhendit ja määrake telefoniliini käsitsi.

- ⊕ e-juhend „Seadistusmenüü loend” ▶ „Faksiseaded” ▶ „Põhiseaded” ▶ „Liini tüübi valik”

Lisateave installitoimingute kohta

Installige plaadi User Software and Manuals DVD-ROM (Kasutustarkvara ja -juhendite DVD-plaat) abil draiver ja tarkvara. Lisateavet draiverite ja tarkvara installimise kohta leiate juhendist MF Driver Installation Guide (MF-draiveri installijuhend).

† Draiveri saate alla laadida ka Canoni veebilehelt.

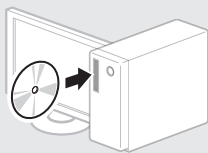

Windows

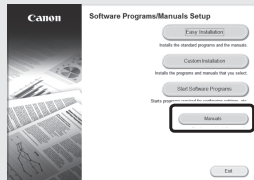

Macintosh

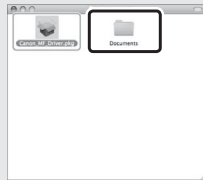

Teave Macintoshi kasutajatele

Seadme komplekti kuuluval DVD-ROMil ei pruugi olla Mac OSi jaoks printeri draiverit. See sõltub seadme ostmise ajast. Sobiva draiveri saate otsida ja alla laadida Canoni veebilehelt. Lisateavet draiveri installimise ja kasutamise kohta leiate kaasasolevast juhendist MF Driver Installation Guide (MF-draiveri installijuhend).

Selles seadmes on võimalik kasutada mitmeid funktsioone. Järgmised funktsioonid annavad ülevaate igapäevaselt kasutatavatest põhifunktsioonidest.

Paljundamine

Suurendatud/vähendatud koopiad

Standardformaadis dokumente saate standardformaadis paberile saate standardformaadis paberile paljundamiseks suurendada või vähendada või määrata paljundussuhte protsentides.

Kahepoolne paljundamine*

Ühepoolse dokumenti saab paljundada mõlemale paberipolele.

Sortimine

Saate sortida koopiad järjestatud lehtedega komplektidesse.

Vähendatud küljendus

Mitme dokumenti suuruse vähendamiseks saab need paljundada ühele lehele.



ID-kaardi paljundamine

Kahepoolse kaardi saab paljundada ühele paberipolele.

Faksimine

Dokumendi saatmine otse arvutist (arvutifaks)

Lisaks fakside tavalisele saatmisele ja vastuvõtmisele saate fakse saata arvutist (arvutifaks).

Saatmine

Fakside sihtkohad saate salvestada aadressiraamatusse. Sihtkoha saate määrata erineval moel, see võimaldab saata dokumente kiiresti ja lihtsalt.

- Sihtkoha otsing
- Lühivalikunupud
- Koodvalimine
- Sihtkohagrupp
- Määramine saatmisajaloo põhjal
- Järjestikune edastamine

Vastuvõtt

- Vastuvõtmine mällu
Vastuvõetud dokumendid saate soovi korral salvestada mällu. Salvestatud dokumendid saate igal ajal välja printida ja kustutada, kui te neid enam ei vaja.

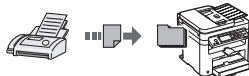

- Kaugvastuvõtt
Kui ühendatud on väline telefon, saate kohe aktiveerida faksivastuvõtturežiimi, valides telefonikõne ajal telefoni numbrivalimisnuppude abil fakside vastuvõtmise tunnuse.

Printimine

Suurendatud/vähendatud printimine

Kahepoolne printimine*

Saate dokumentide suurust vähendada, et printida ühele paberile mitu dokumenti.



Brošüüri printimine*

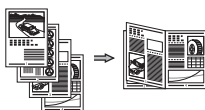

Postri printimine

Vesimärgi printimine

Eelvaate kuvamine enne printimist

Profili valimine

Võrguseaded

Seade on varustatud võrguliidesega, nii et saate kergesti võrgukeskkonna luua. Saate printida dokumente ja skannida kõigist arvutitest, mis on seadmega ühendatud. Ühiskasutatava kontoriseadmena võimaldab seade suuremat tööviljakust.

Skannimine

Dokumentide salvestamine seadme juhtpaneeli abil

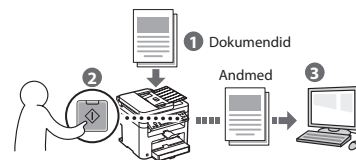

Dokumentide salvestamine arvutikäskude abil

- Skannimine programmiga MF Toolbox

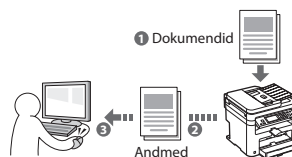

- Skannimine rakendusest
- Skannimine WIA-draiveri abil**

Remote UI (Kaugkasutajaliides)

Seadme olukorda saate jälgida võrguarvutitest. Võrgu kaudu saate seadmele juurde pääseda, hallata töid või määrata erinevaid sätteid.

* Ainult MF229dw/MF226dn

** Ainult Windows/XP/Vista/7/8

Paberummistuse likvideerimine

Kui näidikul kuvatakse järgmine teade, on seadme sööturis või seadmes paber ummistunud. Täitke ummistuse põhjustanud dokumendi või paberi eemaldamiseks kuvatavad juhised. Selles juhendis näidatakse ainult alad, kus paberiummistus võib esineda. Lisateavet iga funktsiooni kohta saate e-juhendist.

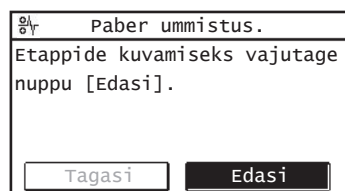

Söötur

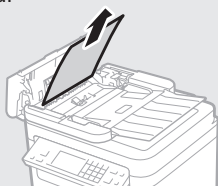

● MF229dw



● MF226dn/MF217w/MF216n

Seadme sisemus

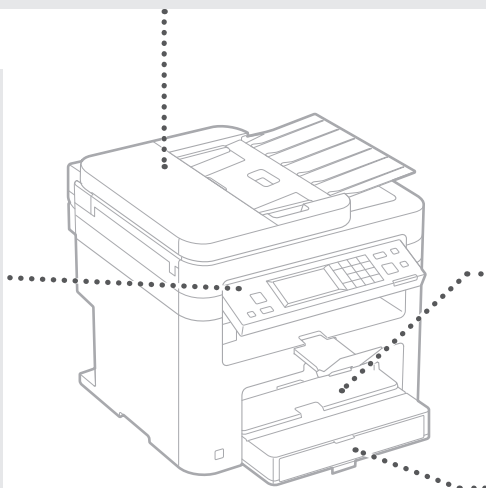
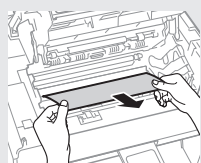
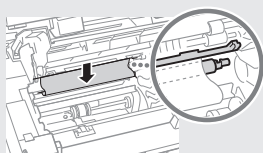
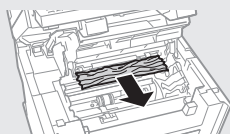
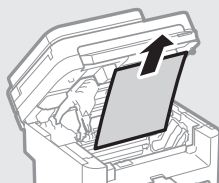

Käsitsisööduava

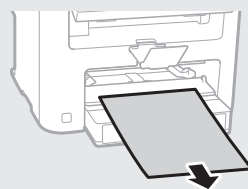

Paberisahtel

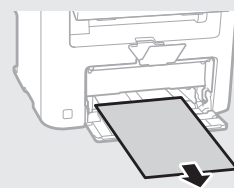

Tagakaas (ainult MF229dw/MF226dn)

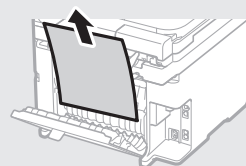

Et

Toonerikasseti vahetamine

Toonerikassetid on kulutarvikud. Kui seadme kasutamise ajal saab tooner peaaegu või täiesti otsa, kuvatakse näidikul vastav teade või ilmnevad järgmised probleemid. Toimige vastavalt olukorrale.

Teate kuvamisel

Kui seadme kasutamise ajal saab tooner peaaegu otsa, kuvatakse vastav teade.

| Teade | Kui ekraanil kuvatakse teade | Kirjeldus ja lahendused |
|----------------------------|---|---|
| <Pange kassett valmis.> | Toonerikassett tuleb varsti välja vahetada. | Raputage toonerikassetti, et tooner jaotuks kassetis ühtlaselt. ⊕ e-juhend „Enne toonerikasseti väljavahetamist” Enne mahukate dokumentide printimist on soovitatav toonerikassett välja vahetada. ⊕ e-juhend „Toonerikassetide vahetamine” |
| <Kassett on peaaegu tühi.> | Toonerikasseti tööiga on lõpule jõudnud. | Toonerikassett hakkab tühjaks saama. Raputage toonerikassetti, et tooner jaotuks kassetis ühtlaselt. ⊕ e-juhend „Enne toonerikasseti väljavahetamist” Kui prindikvaliteet ei parane, vahetage toonerikassett välja. ⊕ e-juhend „Toonerikassetide vahetamine” Selle teate kuvamisel salvestatakse sissetulev faks mällu, kuid seda ei printida. Samuti on võimalik, et aruandeid ei printida, ehkki määratud on aruannete automaatne printimine. Kui menüü <Vastuvõtu printiseaded> sätte <Jätka print. kui tooner on peaaegu tühi> väärtuseks on seatud <Sees>, siis jätkatakse printimist, kuid väljaprintidel võib olla valgeid triipe või määratud kohti. ⊕ e-juhend „Aruannete ja loendite printimine” ⊕ e-juhend „Seadistusmenüü loend” |

Prinditud lehel on valgeid triipe või tume alasid

Kui prinditud lehel esineb valgeid triipe või tume alasid, on toonerikassett tühjaks saamas (hoolimata sellest, et vastavat teadet pole kuvatud). Kui prindikvaliteet halveneb, leiate probleemi lahendamiseks teavet järgmisest teemast.

Prinditud lehel on valged triibud või tuhmid alad

Kui tooner on otsakorral, esineb prinditud lehel valgeid triipe või tume alasid.

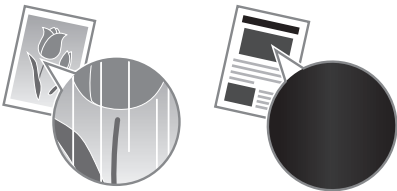

Näidikul ei kuvata teadet ka siis, kui tooner on peaaegu otsas. Kui prinditud lehel esineb valgeid triipe või tume alasid, vahetage toonerikassett välja.

Probleemi ilmumise korral tehke järgmist.

Enne toonerikasseti väljavahetamist tehke järgmised toimingud. Printimine jätkub seni, kuni tooner on täiesti otsas.

⊕ e-juhend „Enne toonerikasseti väljavahetamist”

Kui prindikvaliteet on ikka veel halb

Kui probleem ei lahene ka pärast järgmiste juhiste täitmist, tuleb toonerikassett välja vahetada.

⊕ e-juhend „Toonerikassetide vahetamine”

Memo

Et

Selles kasutusjuhendis kasutatavad sümbolid

⚠ HOIATUS!

Hoiatab toimingute eest, mis võivad põhjustada kasutaja surma või vigastusi. Seadme ohutuks kasutamiseks järgige alati neid hoiatusi.

⚠ ETTEVAATUST

Tähistab hoiatust toimingute korral, mis võivad põhjustada kasutaja surma või kehavigastusi. Seadme ohutuks kasutamiseks järgige alati neid hoiatusi.

🔍 TÄHTIS

Tähistab seadme tööga seotud nõudeid ja piiranguid. Lugege need juhised tähelepanelikult läbi, et tagada seadme nõuetekohane kasutamine ja vältida seadme või muu vara kahjustamist.

Juhendis kasutatavad klahvid ja nupud

Järgmised sümbolid ja nuppude nimetused on mõned näited selles juhendis leiduvatest nuppudest.

- Juhtpaneeli klahvid: [Klahvi ikoon]
Näide: 
- Näidik: <Määrake sihtkoht.>
- Arvutiekraanil kuvatavad nupud ja muud üksused: [Preferences] (Eelistused)

Juhendis kasutatavad joonised ja kuvapildid

Selles juhendis esitatud joonised ja kuvad kehtivad mudeli MF229dw kohta, kui ei ole teisiti kirjas.

Tähtsad ohutusnõuded

Enne seadmega töötamise alustamist lugege hoolikalt läbi selle juhendi ja e-juhendi teema „Tähtsad ohutusnõuded“.

Kuna nende juhiste otstarve on hoiatada ja kaitsta sellega nii teid kui ka teid ümbritsevat inimest vigastuste eest ja hoida ära varalist kahju, järgige hoolikalt neid juhiseid ja seadme tööga seotud nõudeid.

Pidage meeles, et siin esitatud juhiste eiramise, seadme ebasihipärase kasutamise või mõne muu kui Canoni tunnustatud mehhaaniku tehtud paranduste või muudatuste tulemusena põhjustatud kahju eest vastutate teie ise.

Paigaldamine

⚠ HOIATUS!

- Ärge paigutage seadet tuleohtlike ainete (nt alkoholi baasil toodetud ained või lahustid) lähedusse. Kui tuleohtlikud ained puutuvad kokku seadme elektroonikakomponentidega, võivad need ained süttida ja põhjustada tulekahju või suurendada elektrilöögi ohtu.
- Ärge asetage seadme peale kaelakeesid ega muid metallesemeid ega vedelikuga täidetud anumaid. Võõrkehade kokkupuutumine seadme sisemuses asuvate elektroonikakomponentidega võib põhjustada tulekahju või elektrilöögi.
Kui mõni võõrkeha satub seadmesse, lülitage seadme toide kohe välja ja pöörduge Canoni kohaliku edasimüüja poole.
- Ärge kasutage seadet meditsiiniseadmete läheduses. Seadme tekitatavad raadiolained võivad häirida meditsiiniseadmete tööd ning põhjustada raskeid õnnetusi.

⚠ ETTEVAATUST

- Ärge paigutage seadet järgmistesse kohtadesse, sest see võib põhjustada kehavigastusi, tulekahju või elektrilööki.
 - Ebakindl pind
 - Suure vibratsiooniga kohad
 - Kohad, kus seadme õhuavad on blokeeritud (nt liiga lähedal seinale, voodile, pehmele vaibale vms)
 - Niisked või tolmused kohad
 - Otsese päikesevalguse käes või õues
 - Kõrge temperatuuriga kohad
 - lahtise leegi lähedus.
 - Vähese ventilatsiooniga kohad
- Seadme töötamisel tekkiv osoon ei ole inimese organismile ohtlik. Kui kasutate seadet väga kaua järjest, siis veenduge, et ruumi ventilatsioon oleks piisav.
- Ärge ühendage seadmega heakskiiduta kaableid. See võib põhjustada tulekahju või elektrilöögi.
- Kõvakettaga seadmed ei pruugi õigesti töötada, kui neid kasutatakse väga kõrgetes kohtades (nt 3000 m kõrgusel merepinnast või kõrgemal).

Toide

⚠ HOIATUS!

- Kasutage ainult seadmega kaasa pandud toitejuhet, muude juhtmete kasutamise tagajärjeks võib olla tulekahju või elektrilööki.
- Ärge toitejuhet muutke, painutage ega jõuga tõmmake. Ärge asetage toitejuhtme peale raskeid esemeid. Toitejuhtme kahjustamine võib põhjustada tulekahju või elektrilöögi.
- Ärge ühendage toitejuhtme pistikut pistikupessa ega eemaldage seda sealt märgade kätega, sest võite saada elektrilöögi.
- Ärge kasutage seadmega pikendusjuhtmeid ega mitmikpistikupesaid. See võib põhjustada tulekahju või elektrilöögi.
- Ärge keerake toitejuhet kimpu ega siduge sõlme, sest see võib põhjustada tulekahju või elektrilöögi.
- Lükake toitejuhtme pistik vahelduvvoolu pistikupessa lõpuni sisse. Selle juhise eiramine võib põhjustada tulekahju või elektrilöögi.
- Äikese ajal eemaldage toitejuhe vooluvõrgust. Selle juhise eiramine võib põhjustada tulekahju, elektrilöögi või seadme tõrkeid.

⚠ ETTEVAATUST

- Kasutage ainult selles juhendis loetletud voolupingenõuetele vastavat toiteallikat. Selle juhise eiramine võib põhjustada tulekahju või elektrilöögi.
- Ärge blokeerige juurdepääsu pistikupesale, kuhu seade on ühendatud, et saaksite hädaolukorras toitejuhtme kiiresti vooluvõrgust lahutada.

Käsitsemine

⚠ HOIATUS!

- Ärge võtke seadet koost lahti ega muutke selle ehitust. Seadmes on kõrge temperatuuri ja kõrgepingega osi, mis võivad tekitada tulekahju või elektrilöögi.
- Ärge lubage lastel puutuda toitejuhet ega kaableid ega seadme sisemisi osi ega elektroonikakomponente ega nendega mängida. Selle ohutusnõude eiramine võib põhjustada raskeid kehavigastusi.
- Juhul, kui seade teeb töötamisel ebatavalist häält, eritab ebatavalist lõhna, suitsu või kuumust, siis pöörduge Canoni volitatud edasimüüja poole. Kui kasutate sellises olukorras seadet edasi, võib tagajärjeks olla tulekahju või elektrilööki.
- Ärge kasutage seadme läheduses tuleohtlike pihusaineid. Tuleohtlike ainete kokkupuude seadme sisemuses asuvate elektrilistite osadega võib põhjustada tulekahju või elektrilöögi.

⚠ ETTEVAATUST

- Kui te seadet pikema aja jooksul ei kasuta, eemaldage ohutuse huvides toitejuhe vooluvõrgust.
- Käte vigastamise vältimiseks olge kaante avamisel ja sulgemisel ettevaatlik.
- Hoidke käed ja riided väljastusala rullikust piisavalt kaugel. Käte või riiete kokkupuutumine rullikuga võib põhjustada kehavigastusi.
- Töötamise ajal ja vahetult pärast kasutamist on seadme sisemus ja väljastusava väga kuumad. Põletuste vältimiseks hoiduge kokkupuutest nende aladega. Printitud paber võib vahetult pärast väljastamist olla kuum, seega olge selle käsitlemisel ettevaatlik. Selle juhise eiramine võib põhjustada põletusi.

Hooldus ja ülevaatus

⚠ HOIATUS!

- Enne puhastamist lülitage seade välja ja lahutage toitejuhe vooluvõrgust. Selle juhise eiramine võib põhjustada tulekahju või elektrilöögi.
- Lahutage toitejuhe regulaarselt vooluvõrgust ja puhastage tolmu ja mustuse eemaldamiseks toitejuhtme pistiku metallorade ümbrus ning pistikupesaga kuiva lapiga. Niiske lapiga puhastamisel võib kogunenud tolm põhjustada lühise või tulekahju.
- Puhastage seadet niiske ja korralikult väljaväänatud lapiga. Kasutage puhastuslapi niisutamiseks ainult vett. Ärge kasutage alkoholi, benseeni, lahustit ega muid tuleohtlikke aineid. Tuleohtlike ainete kokkupuutumine seadme sisemuses asuvate elektroonikakomponentidega võib põhjustada tulekahju või elektrilöögi.
- Kontrollige regulaarselt toitejuhet ja selle pistikut. Veenduge, et seadmel pole roostekahjustusi, mõlke, kriimustusi ega mõrasid ning et seade ei kuumene üle. Hooldamata seade võib põhjustada tulekahju või elektrilöögi.

Kulutarvikud

⚠ HOIATUS!

- Ärge visake tühjaks saanud toonerikassette tulle. Toonerikasseti süttimine võib põhjustada põletusi või tulekahju.
- Kui juhtub, et tooner pudeneb või paiskub kassetist välja, koguge või pühkige tooneriosakesed hoolikalt pehme niiske lapiga kokku. Ärge hingake toonerit sisse. Ärge kasutage kassetist väljapudenenud tooneri koristamiseks tolmuimejat. Tooneriosakesed võivad tolmuimejat kahjustada või staatiline elekter võib põhjustada tolmuplahvatusi.

⚠ ETTEVAATUST

- Hoidke toonerikassette ja muid kulutarvikuid lastele kättesaamatus kohas. Tooneri sissehingamise korral pöörduge arsti või toksikoloogiakeskuse poole.
- Ärge proovige toonerikassetti lahti võtta. Tooner võib laiali paiskuda ja sattuda silma või suhu. Kui toonerit satub silma või suhu, loputage kohe silmi või suud külma veega ja pöörduge arsti poole.
- Kui tooner pudeneb kassetist välja, siis hoiduge seda sisse hingamast ja vältige tooneri sattumist nahale. Kui toonerit satub nahale, peske see seebiga maha. Tooneri sissehingamisel või tooneri nahaga kokkupuutumisest põhjustatud nahaärrituse korral pöörduge viivitamatult arsti või toksikoloogiakeskuse poole.

Muu

⚠ HOIATUS!

- Südamestimulaatori kasutamine: Seade tekitab nõrga magnetvälja. Kui märkate seadme kasutamisel mingeid kõrvalekaldeid, minge seadmest eemale ja pöörduge viivitamatult oma arsti poole.

Juriidilised märkused

Toote nimi

Ohutusnõuete kohaselt tuleb toote nimi registreerida. Mõnes müügipiirkonnas võib toote nime asemel registreerida sulgudes () toodud nime(d).

MF229dw (F167102)

MF226dn (F167102)

MF217w (F167302)

MF216n (F167302)

Antud toote ja piltide kasutamise seotud seaduslikud piirangud

Seadme kasutamine skannimiseks, trükkimiseks või mõnel muul viisil teatud dokumentide tootmiseks ning nende skannitud, trükitud või mõnel muul viisil paljundatud dokumentide kasutamine võib olla seaduse poolt keelatud ning käia kriminaal- ja/või tsiviilõigusliku vastutuse alla. Osaline nimekirja taolistest dokumentidest on toodud allpool. See nimekirja on mõeldud ainult juhendina. Kui te pole mõne teie masinaga skannitava, trükitava või mõnel muul viisil paljundatava toote ja/või skannitud, trükitud või mõnel muul viisil paljundatud dokumentide kasutamise legaalsuses kindel, siis konsulteerige enne oma juristiga juhtnõuete saamiseks.

- Sularaha
- Reisitšekid
- Rahakaardid
- Toidutalongid
- Deposiidi sertifikaadid
- Passid
- Postmargid (templiga ja ilma)
- Immigratsioonipaberid
- Identifitseerimismargid või ametimargid
- Riiklikud eelarvemargid (templiga või ilma)
- Valikteenistuse või sõjaväe dokumendid
- Völakirjad või muud võlgade sertifikaadid
- Valitsusasutuste poolt välja antud tšekid või vekslid
- Aktsiate sertifikaadid
- Mootorsõidukite load ning omandiõiguse tõendid
- Autoriõigusega kaitstud tööd/Kunstiteosed autoriõiguse omaniku loata

Seadme juhendite koostamisel on pööratud suurt tähelepanu ebatäpsuste ja puuduste kõrvaldamiseks. Kuna me aga edendame pidevalt oma tooteid, siis võite täpsustuste saamiseks pöörduda Canoni poole.

Et

Informacje o dostarczonych podręcznikach

① Pierwsze kroki (ten dokument):

Należy najpierw przeczytać niniejszy podręcznik. W podręczniku opisano proces instalacji, a także ustawienia i ostrzeżenia dotyczące urządzenia. Przed rozpoczęciem korzystania z urządzenia należy zapoznać się z tą instrukcją.

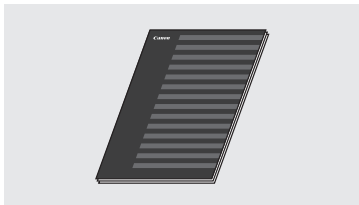

② Instrukcja konfiguracji bezprzewodowej sieci LAN (MF229dw/MF217w):

Należy również zapoznać się z częścią Pierwsze kroki. Podręcznik ten opisuje procedury konfiguracji sieci bezprzewodowej LAN oraz przyczyny i sposoby rozwiązywania problemów, na które można napotkać w trakcie ich wykonywania. Przed rozpoczęciem korzystania z urządzenia należy zapoznać się z tą instrukcją.



③ Podręcznik instalacji sterownika MF (User Software and Manuals DVD-ROM (Dysk DVD-ROM z oprogramowaniem użytkownika i podręcznikami)):

Następnie należy zapoznać się z niniejszym podręcznikiem. W przewodniku opisano proces instalacji oprogramowania.



④ e-Podręcznik (User Software and Manuals DVD-ROM (Dysk DVD-ROM z oprogramowaniem użytkownika i podręcznikami)):

W razie potrzeby należy zapoznać się z odpowiednim rozdziałem. e-Podręcznik podzielono na tematy ułatwiające znajdowanie odpowiednich informacji.



Poruszanie się po menu i sposób wpisywania tekstu

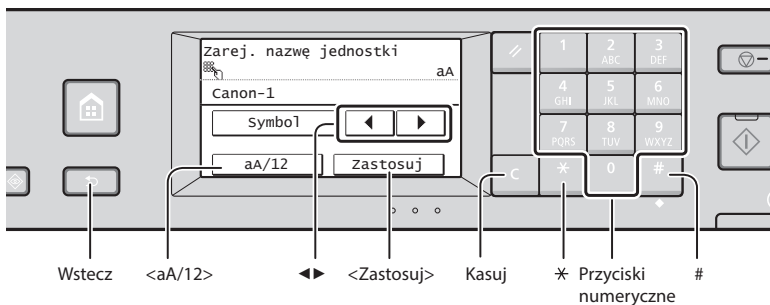

Poruszanie się w obrębie menu

Wybór elementu

Dotknij element w celu jego wybrania. Aby powrócić do poprzedniego ekranu, naciśnij przycisk

Potwierdzenie ustawień

Dotknij element. Po wyświetleniu opcji <Zastosuj> dotknij ją.

Sposób wpisywania tekstu

Zmiana trybu wprowadzania

Aby zmienić tryb wprowadzania, dotknij przycisk <aA/12>. W celu zmiany trybu wpisywania można także nacisnąć przycisk .

| Tryb wprowadzania | Dostępny tekst |
|-------------------|--|
| <aA> | Alfabet (wielkie i małe litery) oraz symbole |
| <12> | Cyfry |

| | Tryb wprowadzania: <aA> | Tryb wprowadzania: <12> |
|--------|--|-------------------------|
| 1 | @ . - _ / | 1 |
| 2 ABC | ABCabc | 2 |
| 3 DEF | DEFdef | 3 |
| 4 GHI | GHIghi | 4 |
| 5 JKL | JKLjkl | 5 |
| 6 MNO | MNOmno | 6 |
| 7 PQRS | PQRSpqrs | 7 |
| 8 TUV | TUVtuv | 8 |
| 9 WXYZ | WXYZwxyz | 9 |
| 0 | (Opcja niedostępna) | 0 |
| # | (spacja) - . * # ! " , ; : ^ ` _ = / ' ? \$ @ % & + \ ^ () [] { } < > | (Opcja niedostępna) |

Wprowadzanie tekstu, symboli i liczb

Wprowadzanie powyższych elementów odbywa się przy użyciu przycisków numerycznych lub przycisku .

Przesuwanie kursora (wprowadzanie spacji)

Aby przesunąć kursor, dotknij przycisk <◀> lub <▶>. Aby wprowadzić spację, przesunij kursor do końca tekstu, za którym chcesz ją umieścić, a następnie dotknij przycisk <▶>.

Usuwanie znaków

Do usuwania służy przycisk . Naciśnięcie i przytrzymanie przycisku powoduje usunięcie wszystkich znaków.

Wyświetlanie programu e-Podręcznik z dysku DVD-ROM

- Umieść User Software and Manuals DVD-ROM (Dysk DVD-ROM z oprogramowaniem użytkownika i podręcznikami) w napędzie komputera.
- Kliknij opcję [Manuals] (Podręczniki).
- Kliknij [e-Manual] (e-Podręcznik).

† W niektórych systemach operacyjnych wyświetlany jest komunikat o zabezpieczeniach.

† Jeśli dysk User Software and Manuals DVD-ROM (Dysk DVD-ROM z oprogramowaniem użytkownika i podręcznikami) znajduje się już w napędzie komputera, a opcja [Manuals] (Podręczniki) nie wyświetla się, wyjmij dysk DVD-ROM i włóż go ponownie.

Podłączanie przewodu zasilania i WŁĄCZANIE urządzenia

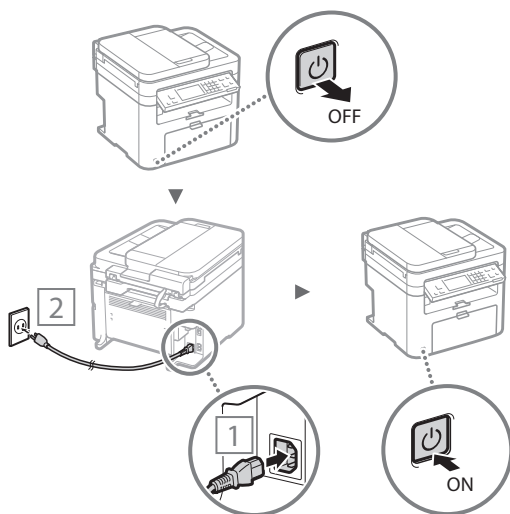

ⓘ Nie podłączaj teraz kabla USB. Kabel należy podłączyć po zainstalowaniu oprogramowania.

Konfigurowanie ustawień początkowych

Postępując zgodnie z instrukcjami wyświetlanymi na ekranie, ustaw język i czas. Szczegółowe informacje na temat poruszania się po menu oraz sposobu wprowadzania cyfr znajdują się w części „Poruszanie się po menu i sposób wpisywania tekstu” (☞ Str. 182).

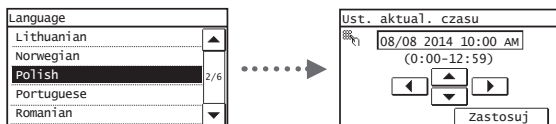

Wybór metody podłączenia urządzenia do komputera

● Podłączenie za pośrednictwem przewodowej sieci LAN

Urządzenie można podłączyć do komputera za pomocą routera przewodowego. Za pomocą kabli LAN podłącz urządzenie do routera przewodowego (punktu dostępu).

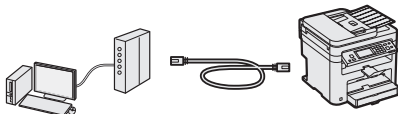

† Sprawdź, czy w routerze jest wolny port umożliwiający połączenie urządzenia i komputera.

† Przygotuj kabel LAN kategorii 5 typu skrętka dwużyłowa lub wyższej klasy.

● Podłączenie za pomocą kabla USB

Urządzenie można podłączyć do komputera za pomocą kabla USB.

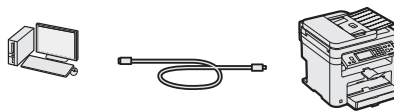

† Należy upewnić się, że używany przewód USB ma następujące oznaczenie.



● Podłączenie przez sieć bezprzewodową LAN (tylko modele MF229dw/MF217w)

Urządzenie można podłączyć do komputera za pomocą routera bezprzewodowego*. Ponieważ jest to połączenie bezprzewodowe, nie są potrzebne kable LAN.

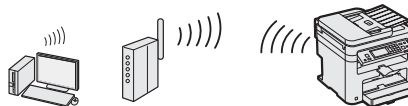

* Konieczne jest zastosowanie routera bezprzewodowego (punktu dostępowego) obsługującego standard IEEE802.11b/g/n.

W razie wątpliwości, czy posiadany router jest przewodowy, czy bezprzewodowy:

Patrz instrukcje obsługi dostarczone wraz z urządzeniami sieciowymi lub skontaktuj się z ich producentami.

Wybór metody podłączenia: przez sieć bezprzewodową LAN lub inną metodą

● MF229dw/MF217w

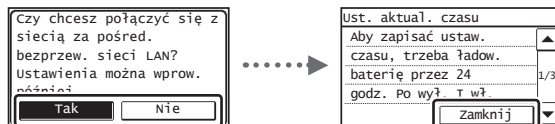

Tak

Przeprowadź natychmiastowe podłączenie do komputera przez sieć bezprzewodową LAN

☑ Zaczynij od kroku 4 z rozdziału „Konfiguracja sieci bezprzewodowej LAN” znajdującego się w dokumencie Instrukcja konfiguracji bezprzewodowej sieci LAN.

Nie

Podłącz do komputera za pomocą sieci przewodowej LAN

☑ Przejdź do części „Podłączenie za pośrednictwem przewodowej sieci LAN” (str. 184).

Podłącz do komputera za pośrednictwem kabla USB

☑ Przejdź do części „Podłączenie za pomocą kabla USB” (str. 184).

● MF226dn/MF216n

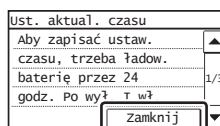

Podłącz do komputera za pomocą sieci przewodowej LAN

☑ Przejdź do części „Podłączenie za pośrednictwem przewodowej sieci LAN” (str. 184).

Podłącz do komputera za pośrednictwem kabla USB

☑ Przejdź do części „Podłączenie za pomocą kabla USB” (str. 184).

Podłączanie za pośrednictwem przewodowej sieci LAN

1 Podłącz kabel LAN.

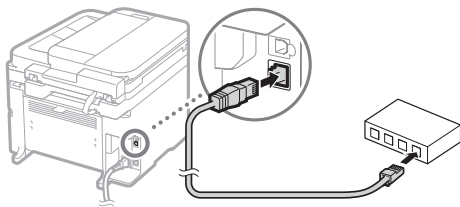

Adres IP zostanie skonfigurowany automatycznie w ciągu 2 minut. Aby ustawić ręcznie adres IP, należy zapoznać się z następującymi częściami.

- ⊕ e-Podręcznik „Sieć” ► „Podłączanie do sieci” ► „Konfiguracja adresu IP”

2 Zainstaluj sterownik i oprogramowanie znajdujące się na dysku User Software and Manuals DVD-ROM (Dysk DVD-ROM z oprogramowaniem użytkownika i podręcznikami).

- ⊕ Patrz „Aby zapoznać się ze szczegółami procedury instalacji.” (str. 185).
- ⊕ Przejdź do części „Ustawianie formatu i rodzaju papieru” (str. 184).

Podłączanie za pomocą kabla USB

Podłącz kabel USB po zainstalowaniu sterowników MF i MF Toolbox.

UWAGA

- Jeśli kabel USB został połączony przed zainstalowaniem Sterowników MF, należy zapoznać się z dokumentem Podręcznik instalacji sterownika MF.

1 Zainstaluj sterownik i oprogramowanie znajdujące się na dysku User Software and Manuals DVD-ROM (Dysk DVD-ROM z oprogramowaniem użytkownika i podręcznikami).

- ⊕ Patrz „Aby zapoznać się ze szczegółami procedury instalacji.” (str. 185).

2 Podłącz kabel USB.

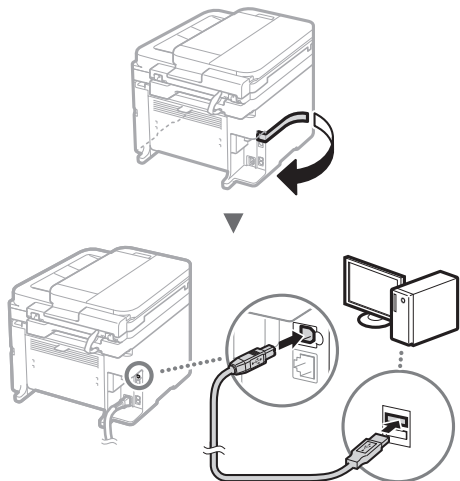

- ⊕ Przejdź do części „Ustawianie formatu i rodzaju papieru” (str. 184).

Ustawianie formatu i rodzaju papieru

Postępując według instrukcji na ekranie, ustaw format i typ papieru.

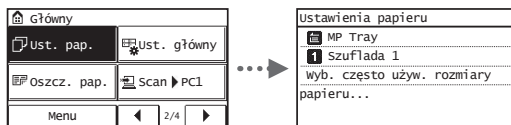

Konfigurowanie ustawień początkowych faksu i podłączanie kabla telefonicznego

1 Określ ustawienia faksu.

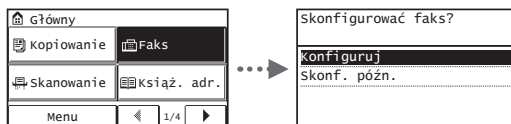

Podaj numer faksu, nazwę urządzenia i tryb odbioru zgodnie z „Przewodnikiem Ustawień Faksu”. Szczegółowe informacje na temat trybu odbioru znajdują się w programie e-Podręcznik.

- ⊕ e-Podręcznik „Faksowanie” ► „Konfiguracja ustawień wstępnych funkcji faksu” ► „Wybór odpowiedniego trybu odbioru faksu”

Sposób korzystania z nazwy użytkownika

Podczas wysyłania dokumentu zapisane informacje onadawcy są drukowane na papierze u odbiorcy.

2 Podłączenie przewodu telefonicznego.

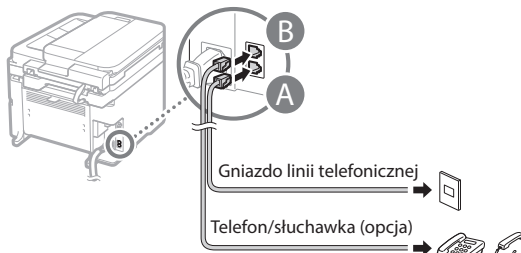

Po wyświetleniu na ekranie opcji <Podłącz linię telefon.> podłącz kabel telefoniczny zgodnie z ilustracją.

Instalowanie opcjonalnej słuchawki:

Szczegółowe informacje znajdują się w instrukcji obsługi dołączonej do słuchawki.

3 Zamknij Przewodnik Ustawień Faksu, a następnie uruchom ponownie urządzenie.

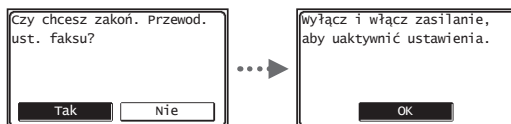

Wylącz urządzenie, odczekaj co najmniej 10 sekund, a następnie włącz je ponownie. Rodzaj linii telefonicznej nie jest wykrywany automatycznie. Zapoznaj się z e-Podręcznikiem i skonfiguruj linię telefoniczną ręcznie.

- ⊕ e-Podręcznik „Lista menu ustawień” ► „Ustawienia Faksu” ► „Ustawienia Podstawowe” ► „Wybierz typ linii”

Aby zapoznać się ze szczegółami procedury instalacji:

Zainstaluj sterownik i oprogramowanie znajdujące się na dysku User Software and Manuals DVD-ROM (Dysk DVD-ROM z oprogramowaniem użytkownika i podręcznikami). Szczegółowe procedury instalacji znajdują się w Podręczniku instalacji sterownika MF.

† Sterownik można pobrać także ze strony internetowej firmy Canon.

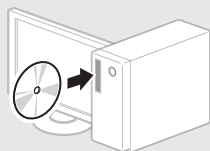

Windows



Macintosh



Informacja dla użytkowników komputerów Macintosh:

Dostarczony z urządzeniem dysk DVD-ROM może nie zawierać sterownika drukarki na system MacOS. Zależy to od daty zakupu urządzenia. Odpowiedni sterownik można wyszukać i pobrać na stronie domowej firmy Canon. Szczegółowe informacje na temat instalacji oraz stosowania sterownika znajdują się w załączonym do niego dokumencie Podręcznik instalacji sterownika MF.

Urządzenie udostępnia wiele różnych funkcji. Poniżej opisano najczęściej używane funkcje.

Kopiowanie

Powiększanie/pomniejszanie kopii

Istnieje możliwość powiększenia lub pomniejszenia dokumentów o standardowym formacie do innego standardowego formatu kopii albo wybrania współczynnika kopia/oryginał.

Kopiowanie dwustronne*

Dokumenty jednostronne można drukować po obu stronach arkusza papieru.

Układanie

Urządzenie umożliwia układanie kopii według stron w komplety dokumentów.

Pomniejszanie formatu

Można pomniejszyć kilka dokumentów i skopiować je na jeden arkusz.

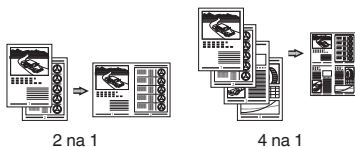

Kopiowanie dowodu osobistego

Można wykonywać jednostronne kopie 2-stronnych dokumentów.

Faksowanie

Wysyłanie dokumentu bezpośrednio z komputera (Faks PC)

Oprócz standardowej funkcji wysyłania i odbierania faksów można korzystać z funkcji faksu PC.

Wysyłanie

W książce adresowej można zdefiniować numery faksów. Można to zrobić na kilka sposobów, umożliwiając w ten sposób szybkie i łatwe wysyłanie dokumentów.

- Wyszukiwanie numerów
- Przyciski wybierania jedнопrzyciskowego
- Wybieranie kodowe
- Grupa odbiorców
- Wybieranie z historii wysyłania
- Rozsyłanie sekwencyjne

Odbieranie

- Odbieranie w pamięci
Odebrane dokumenty można przechowywać w pamięci. Przechowywane dokumenty można w każdej chwili wydrukować, a gdy już nie będą potrzebne, można je usunąć.

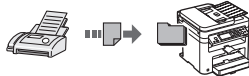

- Odbieranie zdalne
Jeśli podłączono telefon zewnętrzny, można natychmiast przełączyć do trybu odbioru faksów w trakcie połączenia telefonicznego, naciskając przyciski wybierania w telefonie i wybierając numer identyfikacyjny dla odbioru faksu.

Drukowanie

Drukowanie w rozmiarze powiększonym/zmniejszonym

Drukowanie dwustronne*

Pomniejszanie formatu

Można pomniejszyć kilka dokumentów, aby wydrukować je na jednym arkuszu.



Drukowanie broszury*

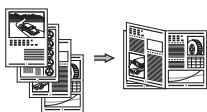

Drukowanie plakatu

Drukowanie znaku wodnego

Wyświetlanie podglądu wydruku

Wybieranie „profilu”

Ustawienia sieci

Urządzenie jest wyposażone w interfejs sieciowy, za pomocą którego można łatwo utworzyć środowisko sieciowe. Można wydrukować dokument, skorzystać z funkcji faksu PC i skanowania sieciowego z dowolnego komputera połączonego z tym urządzeniem. Urządzenie pozwala na zwiększenie wydajności pracy, działając jako urządzenie udostępnione w biurze.

Skanowanie

Zapisywanie dokumentów za pomocą panelu sterowania urządzenia

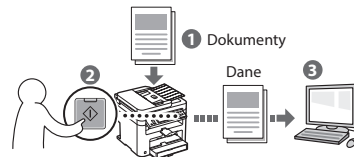

Zapisywanie dokumentów przy użyciu operacji na komputerze

- Skanowanie z użyciem programu MF Toolbox

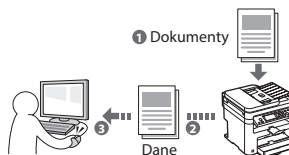

- Skanowanie z aplikacji
- Skanowanie przy użyciu sterownika WIA**

Zdalny interfejs użytkownika

Dostęp do stanu urządzenia można uzyskać z poziomu komputerów podłączonych do sieci. Za pośrednictwem sieci można uzyskać dostęp do urządzenia i zarządzać różnymi zadaniami.

* Tylko modele MF229dw/MF226dn

** Tylko Windows/XP/Vista/7/8

Usuwanie zaciętego papieru

W przypadku wyświetlenia przedstawionego tu komunikatu, w podajniku lub wewnątrz maszyny doszło do zacięcia papieru. Wykonuj polecenia wyświetlane na ekranie, aby usunąć zacięty dokument lub papier. W niniejszym podręczniku wskazano jedynie miejsca, w których występuje zacięcie papieru. Szczegółowe informacje na temat poszczególnych funkcji znajdują się w programie e-Podręcznik.

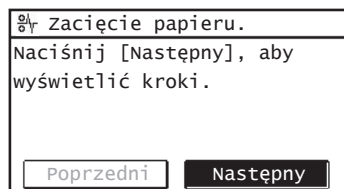

Podajnik

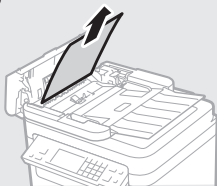

● MF229dw



● MF226dn/MF217w/MF216n



Wewnątrz urządzenia

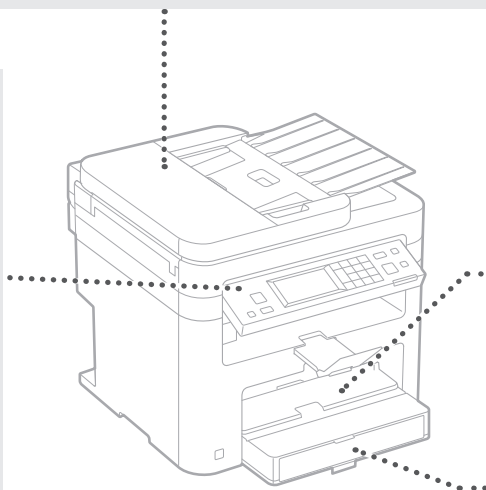
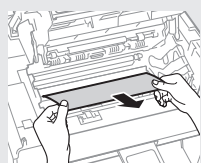
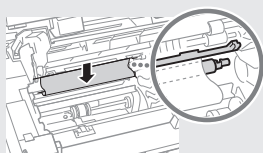
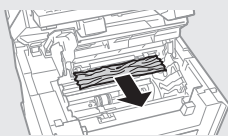
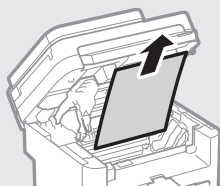

Otwór podawania ręcznego

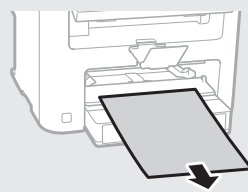

Szuflada na papier

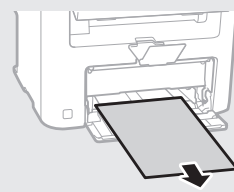

Pokrywa tylna (tylko modele MF229dw/MF226dn)

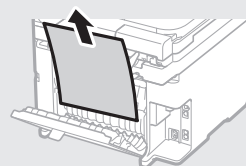

PI

Wymiana zasobnika z tonerem

Zasobniki z tonerem są materiałami eksploatacyjnymi. W przypadku niskiego poziomu tonera lub jego całkowitego wyczerpania w trakcie przetwarzania zadania na ekranie zostanie wyświetlony komunikat lub pojawią się następujące problemy. Zastosuj odpowiednie działanie.

Gdy zostanie wyświetlony komunikat

W przypadku niskiego poziomu tonera lub jego całkowitego wyczerpania w trakcie przetwarzania zadania na ekranie zostaje wyświetlony komunikat.

| Komunikat | Jeżeli na ekranie zostanie wyświetlony komunikat | Opis i rozwiązania |
|---|--|--|
| <Przygotuj kasetę.> | Jeżeli zasobnik z tonerem wymaga w krótkim czasie wymiany. | Potrząśnij zasobnikiem, w celu równomiernego rozprowadzenia tonera. ⊕ e-Podręcznik „Działania przed wymianą zasobnika z tonerem” Przed rozpoczęciem drukowania dokumentów o dużej ilości danych zalecana jest wymiana zasobnika z tonerem. ⊕ e-Podręcznik „Sposób wymiany zasobników z tonerem” |
| <Bardzo mała ilość tonera pozostałego w kasecie.> | Gdy zasobnik z tonerem uległ zużyciu. | Zasobnik z tonerem wkrótce wyczerpie się. Potrząśnij zasobnikiem, w celu równomiernego rozprowadzenia tonera. ⊕ e-Podręcznik „Działania przed wymianą zasobnika z tonerem” Jeśli to nie wpłynie na poprawę jakości wydruku, należy wymienić zasobnik z tonerem. ⊕ e-Podręcznik „Sposób wymiany zasobników z tonerem” Jeśli zostanie wyświetlony ten komunikat, faks przychodzący zostanie zapisany w pamięci i nie będzie drukowany. Ponadto raporty nie są drukowane, nawet jeśli ustawiono drukowanie automatyczne. Jeśli <Kont. druk. przy blis. term. przyd. kas.> w obszarze <Ustaw. druk. po odb.> jest ustawiona na <Włącz>, drukowanie będzie kontynuowane, jednak na wydruku mogą być widoczne smugi lub paski. ⊕ e-Podręcznik „Drukowanie raportów i list” ⊕ e-Podręcznik „Lista menu ustawień” |

Jeżeli na wydruku pojawiają się białe smugi lub jest on częściowo wyblakły:

Jeżeli na wydruku pojawiają się białe smugi lub jest on częściowo wyblakły, oznacza to, że zasobnik z tonerem jest już prawie pusty nawet w przypadku, gdy na ekranie nie został wyświetlony odpowiedni komunikat. Jeżeli jakość druku jest nie do przyjęcia, zapoznaj się z następującym rozdziałem w celu rozwiązania tego problemu.

Jeżeli na wydruku pojawiają się białe smugi lub jest on częściowo wyblakły

Na wydruku pojawiają się białe smugi lub jest on częściowo wyblakły, gdy w zasobniku kończy się toner.

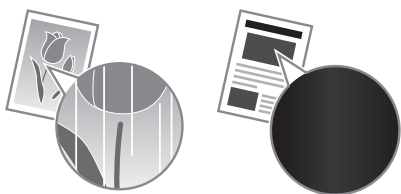

Nawet jeśli zasobnik z tonerem będzie prawie pusty, na ekranie nie jest wyświetlony żaden komunikat. Jeżeli na wydruku pojawiają się białe smugi lub jest on częściowo wyblakły, należy wymienić zasobnik z tonerem.

Jeżeli wystąpi ten problem:

Przed wymianą zasobnika z tonerem należy zastosować się do poniższej procedury. Urządzenie kontynuuje drukowanie do momentu, aż toner całkowicie się skończy.

- ⊕ e-Podręcznik „Działania przed wymianą zasobnika z tonerem”

W przypadku, gdy jakość druku jest wciąż nie do przyjęcia:

Jeżeli pomimo wykonania kroków zawartych w poniższej procedurze problem nadal występuje, wymień zasobnik z tonerem.

- ⊕ e-Podręcznik „Sposób wymiany zasobników z tonerem”

Notatki

PI

Symbole użyte w niniejszej instrukcji

OSTRZEŻENIE

Oznacza, że niestosowanie się do ostrzeżenia może grozić śmiercią lub poważnymi obrażeniami ciała. W celu bezpiecznego korzystania z urządzenia należy zawsze zwracać uwagę na ostrzeżenia.

PRZESTROGA

Oznacza przestrogę dotyczącą czynności, których nieprawidłowe wykonanie może doprowadzić do obrażeń ciała. W celu bezpiecznego korzystania z urządzenia należy zawsze zwracać uwagę na przestrogi.

WAŻNE

Oznacza wymagania lub ograniczenia. Należy zapoznać się z tymi elementami w celu prawidłowego korzystania z urządzenia i uniknięcia uszkodzeń urządzenia oraz mienia.

Klawisze i przyciski użyte w niniejszym podręczniku

Poniżej przedstawione symbole i przyciski obrazują, w jaki sposób w podręczniku opisano operacje wykonywane za pomocą przycisków.

- Klawisze na panelu sterowania: [Ikona przycisku]
Na przykład: 
- Ekran: <Wskaź odbiorców.>
- Przyciski i elementy na ekranie komputera: [Preferences] (Ustawienia)

Rysunki i zrzuty ekranu zawarte w niniejszym podręczniku

Rysunki i zrzuty ekranu zawarte w niniejszym podręczniku dotyczą modelu MF229dw, chyba że napisano inaczej.

Ważne instrukcje dotyczące bezpieczeństwa

Prze rozpoczęciem korzystania z tego urządzenia zapoznaj się dokładnie z częścią "Ważne instrukcje dotyczące bezpieczeństwa" w niniejszym podręczniku oraz w programie e-Przęcznik.

Instrukcje mają na celu zapobieżenie obrażeniom ciała użytkownika oraz innych osób, jak również zniszczeniu wyposażenia; należy więc zawsze postępować zgodnie z nimi oraz wymienionymi w nich wymaganiami.

Należy pamiętać o tym, że użytkownik ponosi odpowiedzialność za wszystkie straty spowodowane niezastosowaniem się do zamieszczonych tutaj wskazówek, używania urządzenia w sposób niezgodny z jego przeznaczeniem lub też dokonania w nim napraw lub modyfikacji przez osoby inne niż technik serwisowy posiadający autoryzację firmy Canon.

Instalacja

OSTRZEŻENIE

- Urządzenia nie należy instalować w pobliżu substancji łatwopalnych, takich jak produkty na bazie alkoholu lub rozpuszczalniki do farb. Kontakt tych substancji z częściami elektrycznymi wewnątrz urządzenia może doprowadzić do ich zapłonu i spowodować pożar lub zwiększyć zagrożenie porażenia prądem.
- Na urządzeniu nie należy umieszczać naszyjników ani żadnych innych elementów metalowych ani pojemników wypełnionych płynami. W przypadku kontaktu ciała obcych z częściami elektrycznymi wewnątrz urządzenia może dojść do pożaru lub porażenia prądem. Jeśli jakkolwiek przedmiot wpadnie do środka urządzenia, należy natychmiast wyłączyć zasilanie i skontaktować się z lokalnym dystrybutorem firmy Canon.
- Nie używać tego urządzenia w pobliżu jakichkolwiek urządzeń medycznych. Promieniowanie radiowe emitowane przez niniejsze urządzenie może zakłócać działanie urządzeń medycznych, co grozi poważnym wypadkiem.

PRZESTROGA

- Urządzenia nie należy instalować w miejscach wymienionych poniżej. W przeciwnym wypadku może dojść do zranienia, pożaru lub porażenia prądem elektrycznym.
 - miejsca niestabilne
 - miejsca narażone na nadmierne drgania
 - miejsca, w których zablokowane mogą zostać otwory wentylacyjne (zbyt blisko ścian, łóżka, włochatych dywanów i innych podobnych obiektów)
 - miejsca wilgotne lub zakurzone
 - miejsca wystawione na bezpośrednie oddziaływanie promieni słonecznych lub znajdujące się na zewnątrz budynku
 - miejsca, w których występują wysokie temperatury
 - miejsca położone w pobliżu otwartych płomieni
 - miejsca o słabej wentylacji
- Mimo że podczas pracy urządzenia wytwarzany jest ozon, nie ma on żadnego wpływu na organizm człowieka. Jednak w przypadku użytkowania maszyny przez dłuższy czas, należy zapewnić dobrą wentylację pomieszczenia.
- Do urządzenia nie należy podłączać kabli nieposiadających odpowiednich aprobat. W przeciwnym wypadku może dojść do pożaru lub porażenia prądem elektrycznym.
- Urządzenia wyposażone w twardy dysk mogą działać nieprawidłowo podczas użytkowania na dużych wysokościach, tj. 3000 metrów nad poziomem morza lub wyższych.

Źródło zasilania

OSTRZEŻENIE

- Należy używać wyłącznie przewodu dostarczonego wraz z urządzeniem — użycie innego przewodu może doprowadzić do pożaru lub porażenia prądem.
- Nie należy modyfikować ani zaginać przewodu zasilania, ani też ciągnąć za niego ze zbyt dużą siłą. Nie należy kłaść ciężkich przedmiotów na przewodzie zasilania. Uszkodzenie przewodu zasilania grozi pożarem lub porażeniem prądem elektrycznym.
- Nie należy podłączać ani odłączać wtyczki mokrymi rękami — może to doprowadzić do porażenia prądem.
- Do zasilania urządzenia nie należy używać przedłużaczy ani rozdzielaczy. W przeciwnym wypadku może dojść do pożaru lub porażenia prądem elektrycznym.
- Nie należy związać ani związywać kabla zasilającego — może to doprowadzić do pożaru lub porażenia prądem.
- Wtyczkę zasilającą należy wsunąć do końca do gniazdka elektrycznego. Kontynuowanie eksploatacji może doprowadzić do pożaru lub porażenia prądem.
- Podczas burzy z piorunami wtyczka zasilania powinna być wyjęta z gniazda sieciowego. W przeciwnym wypadku może dojść do pożaru, porażenia prądem elektrycznym lub usterki urządzenia.

PRZESTROGA

- Stosować wyłącznie zasilacz o parametrach zgodnych ze specyfikacją podaną w niniejszym dokumencie. W przeciwnym wypadku może dojść do pożaru lub porażenia prądem elektrycznym.
- Nie należy blokować dostępu do gniazda zasilania gdy podłączone jest do niego urządzenie, aby w razie awarii można było bez przeszkód wyjąć wtyczkę z gniazda zasilania.

Obsługa urządzenia

OSTRZEŻENIE

- Nie wolno demontować ani modyfikować urządzenia. Wewnątrz urządzenia znajdują się podzespoły działające w wysokiej temperaturze i pod wysokim napięciem, więc grozi to pożarem lub porażeniem prądem.
- Nie należy pozwalać dzieciom dotykać kabla zasilającego, innych kabli, części wewnętrznych lub elektrycznych ani bawić się nimi. W przeciwnym wypadku może dojść do poważnego zranienia.
- W przypadku stwierdzenia nietypowych odgłosów, zapachu lub dymu wydobywającego się z urządzenia lub wytwarzania przez nie nadmiernych ilości ciepła, należy skontaktować się z lokalnym przedstawicielem firmy Canon. Kontynuowanie eksploatacji może doprowadzić do pożaru lub porażenia prądem.
- W pobliżu urządzenia nie korzystać z łatwopalnych rozpylaczy. W przypadku kontaktu substancji łatwopalnych z częściami elektrycznymi wewnątrz urządzenia może dojść do pożaru lub porażenia prądem.

PRZESTROGA

- Dla własnego bezpieczeństwa, jeśli urządzenie ma nie być używane przez dłuższy czas, należy odłączyć przewód zasilania.
- Zachować ostrożność podczas otwierania i zamykania pokryw, aby uniknąć zranienia się w dłonie.
- Należy trzymać ręce i ubrania z dala od wałków znajdujących się w obszarze wyprowadzania papieru. Jeśli wałki pochwyćą dłonie lub odzież, może dojść do zranienia.
- Wewnątrz urządzenia i w obszarze wyjściowym papieru panują wysokie temperatury, zarówno podczas używania urządzenia jak i bezpośrednio po jego zakończeniu. Należy unikać kontaktu z tymi miejscami, aby zapobiec oparzeniom. Papier opuszczający urządzenie może być również gorący, zachowaj ostrożność. W przeciwnym razie może dojść do poparzeń.

Konserwacja i przegląd

OSTRZEŻENIE

- Przed przystąpieniem do czyszczenia urządzenia wyłącz je i wyjmij wtyczkę z gniazda zasilania. W przeciwnym wypadku może dojść do pożaru lub porażenia prądem elektrycznym.
- Należy okresowo odłączać wtyczkę zasilającą i czyścić obszar wokół podstawy styków wtyczki suchą tkaniną, aby usunąć zabrudzenia. W warunkach dużej wilgoci nagromadzony brud może powodować zwarcie lub pożar.
- Do czyszczenia urządzenia należy używać wilgotnej, dobrze wykręconej szmatki. Szmatkę należy zwilżyć wyłącznie wodą. Nienależy używać alkoholu, benzyny, rozcieńczalników i innych substancji łatwopalnych. W przypadku kontaktu takich substancji z częściami elektrycznymi wewnątrz urządzenia może dojść do pożaru lub porażenia prądem.
- Przewód zasilający i wtyczkę należy regularnie sprawdzać na występowanie uszkodzeń. Należy sprawdzić, czy w urządzeniu nie ma oznak rdzy, wżerów, rys, pęknięć lub przegrzewania. Kontynuowanie eksploatacji urządzenia bez odpowiedniej obsługi technicznej może doprowadzić do pożaru lub porażenia prądem.

Materiały eksploatacyjne

OSTRZEŻENIE

- Nie należy wrzucać zużytych zasobników z tonerem do ognia. Grozi to zapłonem i w efekcie poparzeniem lub pożarem.
- W razie przypadkowego rozsypania tonera, należy ostrożnie zetrzeć luźny toner wilgotną, miękką szmatką, unikając wdychania proszku tonera. Do czyszczenia rozsypanego tonera nie wolno używać odkurzacza. Może to spowodować usterkę odkurzacza lub eksplozję pyłu z powodu wylądowania statycznego.

PRZESTROGA

- Zasobniki z tonerem i inne materiały eksploatacyjne należy przechowywać z dala od dzieci. W przypadku przedostania się toneru do organizmu należy niezwłocznie skontaktować się z lekarzem lub specjalistycznym ośrodkiem leczenia zatruc.
- Nie należy podejmować prób demontażu zasobnika z tonerem. Toner może rozsypać się i dostać do oczu lub ust. W przypadku dostania się toneru do oczu lub ust należy natychmiast przepłukać je zimną wodą i skonsultować się z lekarzem.
- W przypadku wysypania się tonera z zasobnika, należy unikać jego wdychania lub kontaktu ze skórą. Jeśli toner zetknie się ze skórą, niezwłocznie przemyć miejsce zetknięcia wodą z mydłem. W przypadku przedostania się tonera do układu oddechowego lub podrażnienia skóry spowodowanego kontaktem z tonerem, należy niezwłocznie skonsultować się z lekarzem lub specjalistycznym ośrodkiem leczenia zatruc.

Inne

OSTRZEŻENIE

- W przypadku osób korzystających z rozrusznika serca: to urządzenie generuje pole magnetyczne o niskim natężeniu. W przypadku odczuwania jakichkolwiek nietypowych objawów podczas korzystania z tego urządzenia należy się od niego oddalić i niezwłocznie skonsultować się ze swoim lekarzem.

Uwagi prawne

Nazwa produktu

Przepisy bezpieczeństwa wymagają, aby nazwa produktu była zarejestrowana. W niektórych regionach, w których prowadzi się sprzedaż produktu, zarejestrowane mogą być podane poniżej w nawiasach () alternatywne nazwy.

MF229dw (F167102)

MF226dn (F167102)

MF217w (F167302)

MF216n (F167302)

Ograniczenia prawne dotyczące używania produktu i korzystania z zeskanowanych obrazów

Używanie produktu do skanowania, drukowania lub w inny sposób powielania niektórych dokumentów oraz korzystanie z obrazów zeskanowanych, wydrukowanych lub inaczej powielonych może być prawnie zabronione i zagrożone odpowiedzialnością karną i/lub cywilną. Poniżej znajduje się niepełna lista takich dokumentów. Lista ta ma jedynie charakter pomocniczy. W przypadku braku pewności co do legalności używania produktu do skanowania, drukowania lub w inny sposób powielania określonego dokumentu i/lub korzystania z obrazów zeskanowanych, wydrukowanych lub inaczej powielonych, należy wcześniej skontaktować się z radcą prawnym celem zasięgnięcia opinii.

- banknoty
- czeki podróżne
- przekazy pocztowe
- kartki żywnościowe
- świadectwa depozytowe
- paszporty
- znaczki pocztowe (opieczątowane lub czyste)
- dokumenty imigracyjne
- odznaki i insygnia identyfikujące
- znaczki skarbowe (opieczątowane lub czyste)
- dokumenty związane z poborem i służbą wojskową
- obligacje i inne papiery dłużne
- czeki i polecenia wypłaty wystawione przez organy rządowe
- akcje
- dowody rejestracyjne pojazdów i dokumenty ich własności
- materiały chronione prawem autorskim i dzieła sztuki bez zezwolenia właściciela praw autorskich

Dołożyliśmy wszelkich starań, aby instrukcje obsługi urządzenia były wolne od błędów i opuszczeń. Ponieważ jednak nasze produkty są ciągle rozwijane, w przypadku potrzeby uzyskania dokładnych danych technicznych prosimy o kontakt z firmą Canon.

Dodané příručky

① Začínáme (tato příručka):

Jako první si přečtete tuto příručku. Tato příručka popisuje instalaci přístroje, nastavení a upozornění. Tuto příručku si přečtete, než začnete přístroj používat.

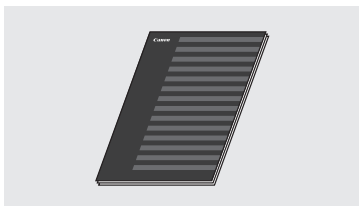

② Průvodce nastavením bezdrátové sítě LAN (MF229dw/MF217w):

Tuto příručku si přečtete spolu s dokumentem Začínáme. Tato příručka popisuje postupy pro nastavení bezdrátové sítě LAN a příčiny a řešení potíží, s nimiž se můžete během nastavení setkat. Tuto příručku si přečtete, než začnete přístroj používat.



③ MF Driver Installation Guide (Příručka instalace ovladače MF („User Software and Manuals DVD-ROM“ (DVD s uživatelským softwarem a příručkami)):

Ve druhém kroku si přečtete tento návod. Tato příručka popisuje instalaci softwaru.



④ Elektronická příručka („User Software and Manuals DVD-ROM“ (DVD s uživatelským softwarem a příručkami)):

Přečtete si požadovanou kapitolu odpovídající vašim potřebám. Elektronická příručka je uspořádána do kategorií podle témat, aby bylo možné snadno vyhledávat požadované informace.



Navigace v nabídce a metoda zadávání textu

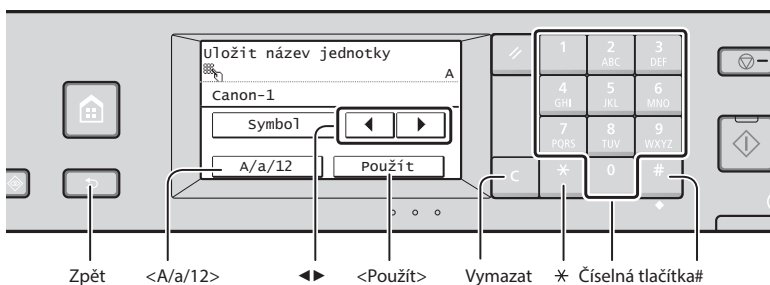

Navigace v nabídce

Výběr položky

Klepnutím na položku ji vyberte. Stisknutím **[>]** se vrátíte na předchozí obrazovku.

Potvrzení nastavení

Klepněte na položku. Pokud se však zobrazí tlačítko <Použit>, klepněte na tlačítko <Použit>.

Metoda zadávání textu

Změna režimu zadávání

Klepnutím na klávesy <A/a/12> změňte režim zadávání. Režim zadávání můžete změnit také stisknutím tlačítka **[*]**.

| Režim zadávání | Dostupný text |
|----------------|--|
| <A> <a> | Abeceda (velká a malá písmena) a symboly |
| <12> | Čísla |

| | Režim zadávání: <A> | Režim zadávání: <a> | Režim zadávání: <12> |
|--------|--|---------------------|----------------------|
| 1 | @ . - _ / | | 1 |
| 2 ABC | AAÁABC | aaáabc | 2 |
| 3 DEF | DEÉF | deéf | 3 |
| 4 GHI | GHÍI | ghíi | 4 |
| 5 JKL | JKL | jkl | 5 |
| 6 MNO | MNOÓ | mnoó | 6 |
| 7 PQRS | PQRS | pqrs | 7 |
| 8 TUV | TUÚŮV | tuúův | 8 |
| 9 WXYZ | WXYZ | wxyz | 9 |
| 0 | (není k dispozici) | | 0 |
| # | (mezera) - . * # ! " , ; : ^ ` _ = / ' ? \$ @ % & + \ ^ () [] { } < > | | (není k dispozici) |

Zadávání textu, symbolů a čísel

Zadávání pomocí číselných tlačítek nebo **[#]**.

Přesunutí kurzoru (zadání mezery)

Klepnutím na tlačítka <◀> nebo <▶> přesunete kurzor. Chcete-li zadat mezeru, přesunete kurzor na konec textu a klepněte na tlačítko <▶>.

Odstraňování znaků

Odstraňte je pomocí **[C]**. Stisknutím a podržením tlačítka **[C]** odstraní všechny znaky.

Zobrazení dokumentu Elektronická příručka z disku DVD-ROM

- 1 Do počítače vložte disk „User Software and Manuals DVD-ROM“ (DVD s uživatelským softwarem a příručkami).
- 2 Klikněte na možnost [Manuals] (Příručky).
- 3 Klikněte na možnost [e-Manual] (Elektronická příručka).

† V závislosti na používaném operačním systému se zobrazí upozornění ochrany zabezpečení.

† Pokud jste disk „User Software and Manuals DVD-ROM“ (DVD s uživatelským softwarem a příručkami) již vložili do počítače a možnost [Manuals] (Příručky) není zobrazena, disk DVD-ROM vyjměte a znovu vložte.

Připojení napájecího kabelu a ZAPNUTÍ přístroje

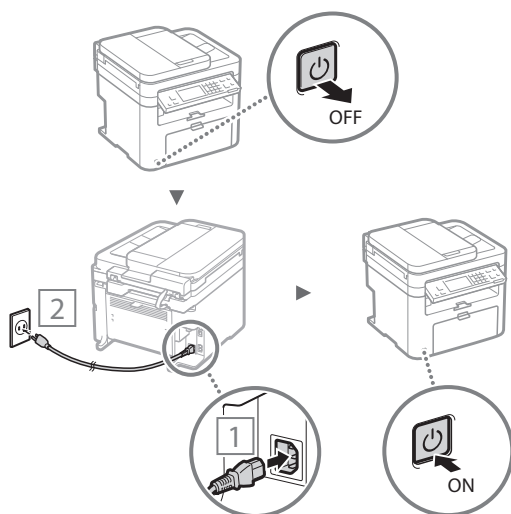

! V tuto chvíli nepřipojujte kabel USB. Připojte jej při instalaci softwaru.

Zadání počátečního nastavení

Postupujte podle pokynů na obrazovce a nastavte jazyk a čas. Podrobnosti o procházení nabídkou a zadávání čísel naleznete v části „Navigace v nabídce a metoda zadávání textu“ (☞ str.192).

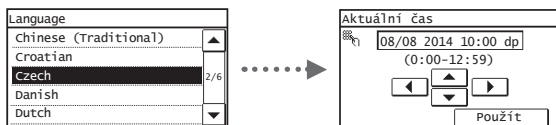

Volba způsobu připojení přístroje k počítači

• Připojení přes kabelovou síť LAN

Přístroj lze připojit k počítači pomocí kabelového směrovače. Ke kabelovému směrovači (přístupovému bodu) připojte přístroj pomocí kabelů sítě LAN.

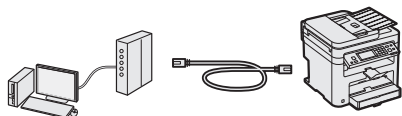

† Je nutné, aby na směrovači byl dostupný port k připojení přístroje a počítače.

† Připravte si kabel pro síť LAN typu kroucená dvoulinka kategorie 5 nebo vyšší.

• Připojení pomocí kabelu USB

Přístroj lze připojit k počítači pomocí kabelu USB.

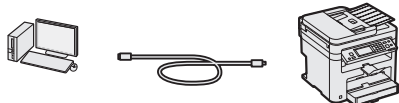

† Přesvědčte se, že na používaném kabelu USB je následující značka.



• Připojení přes bezdrátovou síť LAN (pouze modely MF229dw/MF217w)

Přístroj lze připojit k počítači pomocí bezdrátového směrovače*. Protože jde o bezdrátové připojení, nejsou nutné kabely sítě LAN.

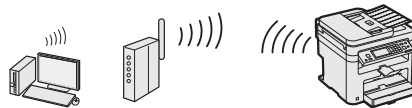

* Je nutný bezdrátový směrovač (přístupový bod), který podporuje standard IEEE802.11 b/g/n.

Pokud si nejste jistí, zda je směrovač bezdrátový, nebo kabelový:

Informace vyhledejte v příručce dodané se síťovým zařízením nebo je získáte od výrobce.

Výběr metody připojení: Pomocí bezdrátové sítě LAN nebo jiné metody

• MF229dw/MF217w

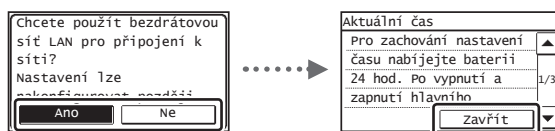

Ano

Okamžité připojení k počítači přes bezdrátovou síť LAN
☞ Začněte krokem 4 „Nastavení bezdrátové sítě LAN“ v Průvodci nastavením bezdrátové sítě LAN.

Ne

Připojení k počítači přes kabelovou síť LAN
☞ Pokračujte na „Připojení přes kabelovou síť LAN“ (str. 194).
Připojení k počítači prostřednictvím kabelu USB
☞ Pokračujte na „Připojení pomocí kabelu USB“ (str. 194).

• MF226dn/MF216n

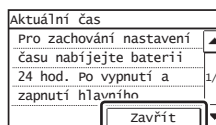

Připojení k počítači přes kabelovou síť LAN

☞ Pokračujte na „Připojení přes kabelovou síť LAN“ (str. 194).

Připojení k počítači prostřednictvím kabelu USB

☞ Pokračujte na „Připojení pomocí kabelu USB“ (str. 194).

Připojení přes kabelovou síť LAN

1 Připojte kabel LAN.

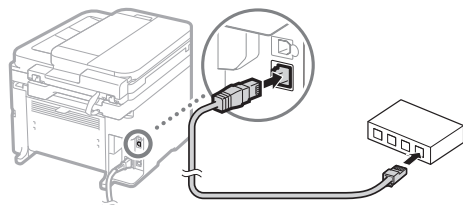

Do 2 minut se automaticky nakonfiguruje adresa IP. Pokud chcete IP adresu nastavit ručně, získáte informace v následujících tématech.

☉ Elektronická příručka „Síť“ ► „Připojení k síti“ ► „Nastavení IP adres“

2 Z disku „User Software and Manuals DVD-ROM“ (DVD s uživatelským softwarem a příručkami) nainstalujte ovladač a software.

☉ Viz část „Podrobné informace o postupech instalace:“ (str. 195).

☉ Pokračujte na „Nastavení velikosti a typu papíru“ (str. 194).

Připojení pomocí kabelu USB

Po instalaci ovladačů MF a nástroje MF Toolbox připojte kabel USB.

POZNÁMKA

- Pokud jste kabel USB připojili před instalací ovladačů MF, vyhledejte informace v dokumentu MF Driver Installation Guide (Příručka instalace ovladače MF).

1 Z disku „User Software and Manuals DVD-ROM“ (DVD s uživatelským softwarem a příručkami) nainstalujte ovladač a software.

☉ Viz část „Podrobné informace o postupech instalace:“ (str. 195).

2 Připojte kabel USB.

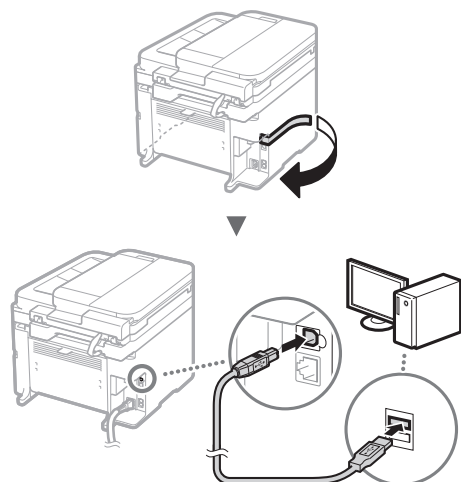

☉ Pokračujte na „Nastavení velikosti a typu papíru“ (str. 194).

Nastavení velikosti a typu papíru

Řiďte se pokyny na obrazovce a nastavte velikost a typ papíru.

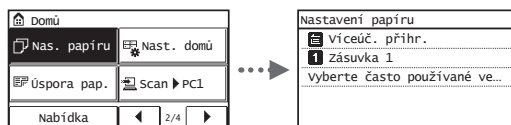

Určení počátečního nastavení faxu a připojení telefonního kabelu

1 Zadejte počáteční nastavení faxu.

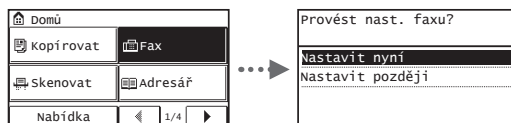

Při zadávání čísla faxu, názvu zařízení a režimu příjmu postupujte podle „Fax Setup Guide“ (Průvodce nastavením faxu). Podrobné informace o režimu příjmu najdete v dokumentu Elektronická příručka.

☉ Elektronická příručka „Faxování“ ► „Konfigurace počátečního nastavení pro funkce faxu“ ► „Volba používaného režimu příjmu faxu“

Jak použít uživatelské jméno

Při odesílání dokumentu jsou zaregistrované informace o odesílateli vytištěny na papír příjemce.

2 Připojení telefonního kabelu.

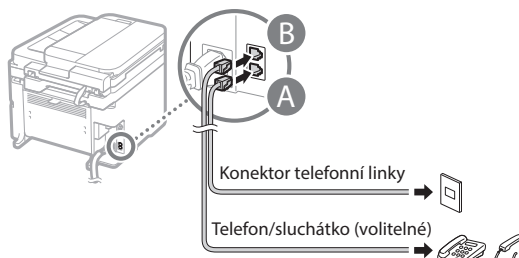

Když se na displeji zobrazí <Připojit tel. linku>, připojte telefonní kabel podle obrázku.

Při instalaci volitelného sluchátka:

Další informace najdete v příručce dodané se sluchátkem.

3 Ukončete Fax Setup Guide (Průvodce nastavením faxu) a poté přístroj restartujte.



Vypněte zařízení a před jeho opětovným zapnutím počkejte nejméně 10 sekund. Typy telefonních linek nejsou automaticky rozpoznány. Podívejte se do dokumentu Elektronická příručka a nastavte telefonní linku ručně.

☉ Elektronická příručka „Nastavení seznamu nabídek“ ► „Nastavení faxu“ ► „Základní nastavení“ ► „Vybrat typ linky“

Podrobné informace o postupech instalace:

Z disku „User Software and Manuals DVD-ROM“ (DVD s uživatelským softwarem a příručkami) nainstalujte ovladač a software. Podrobné informace o postupech instalace najdete v příručce MF Driver Installation Guide (Příručka instalace ovladače MF).

† Ovladač lze také stáhnout z webu společnosti Canon.

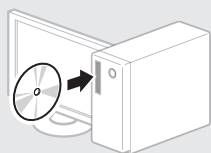

Windows

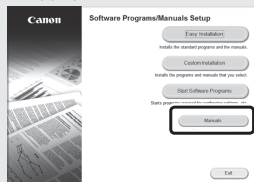

Macintosh



Uživatelé systému Macintosh:

Disk DVD-ROM dodaný s tímto zařízením nemusí obsahovat tiskový ovladač pro systém MacOS. Tato možnost se může lišit v závislosti na místě zakoupení zařízení. Vyhledejte a stáhněte si příslušný ovladač na domovské stránce společnosti Canon. Další informace o instalaci nebo používání ovladače naleznete v dokumentu MF Driver Installation Guide (Příručka instalace ovladače MF), který je k němu přibaleny.

Tento přístroj vám nabízí různé funkce. Následující funkce nabízejí přehled hlavních funkcí, které můžete běžně používat.

Kopírování

Kopírování ve zvětšené/zmenšené velikosti

Můžete zvětšit nebo zmenšit dokumenty standardní velikosti pro kopírování na papír standardní velikosti nebo zvolit poměr pro kopírování v procentech.

Oboustranné kopírování*

Jednostranné dokumenty můžete kopírovat na obě strany papíru.

Třídění

Kopie můžete třídit do sad uspořádaných podle pořadí stran.

Zmenšené rozložení

Více dokumentů lze zmenšit tak, aby je bylo možné zkopírovat na jeden list.

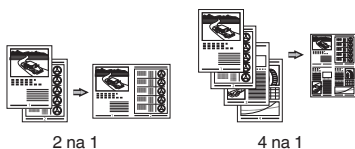

Kopírování z ID karty

Je možné vytvořit kopii 2stranné karty na jednu stranu papíru.

Fax

Odesílání dokumentu přímo z počítače (faxování z počítače)

Kromě běžného odesílání a přijímání faxů můžete používat také faxování z počítače.

Odesílání

Do adresáře můžete uložit cíle faxu. Různými metodami můžete zadat cíle a usnadnit a urychlit tak odesílání dokumentů.

- Hledání cíle
- Ovládací tlačítka jedním dotykem
- Kódovaná volba
- Skupina cílů
- Volba z historie odesílání
- Sekvenční vysílání

Příjem

- Příjem do paměti
Přijaté dokumenty lze ukládat do paměti. Uložené dokumenty lze kdykoli vytisknout, a pokud je nepotřebujete, můžete je odstranit.

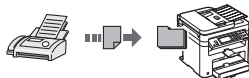

- Vzdálený příjem

Pokud je připojen externí telefon, můžete během volání ihned přepnout do režimu příjmu faxu vytočením čísla ID pro příjem faxu pomocí tlačítek vytáčení telefonu.

Tisk

Tisk ve zvětšené/zmenšené velikosti

Oboustranný tisk*

Zmenšené rozložení

Více dokumentů lze zmenšit tak, aby je bylo možné vytisknout na jeden list.



Tisk brožury*

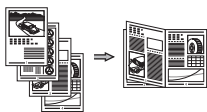

Tisk plakátu

Tisk vodoznaku

Zobrazení náhledu před tiskem

Výběr „profilu“

Nastavení sítě

Tento přístroj je vybaven síťovým rozhraním, které vám usnadní vytvoření síťového prostředí. Můžete tisknout dokumenty, používat faxování z počítače a síťové skenování ze všech počítačů připojených k přístroji. Tento přístroj napomáhá při sdílení v kanceláři ke zvýšení efektivity práce.

Skenování

Uložení dokumentů z ovládacího panelu přístroje

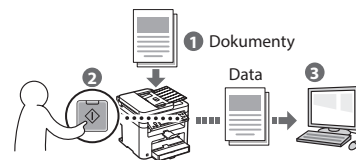

Uložení dokumentů pomocí počítače

- Skenování pomocí programu MF Toolbox

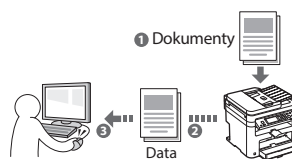

- Skenování z aplikace
- Skenování pomocí ovladače WIA**

Vzdálené uživatelské rozhraní

Stav přístroje můžete sledovat z počítačů v síti. Pomocí sítě můžete přistupovat k přístroji a spravovat úlohy nebo volit různá nastavení.

* Pouze modely MF229dw/MF226dn

** Pouze systémy Windows/XP/Vista/7/8

Odstraňování zachyceného papíru

Když se objeví následující obrazovka, došlo k uvíznutí papíru v podavači nebo uvnitř přístroje. Podle pokynů na obrazovce odstraňte uvíznutý dokument nebo papír. Tato příručka uvádí pouze oblasti, kde dochází k uvíznutí papíru. Podrobné informace o jednotlivých funkcích najdete v dokumentu Elektronická příručka.

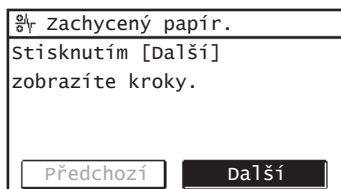

Podavač

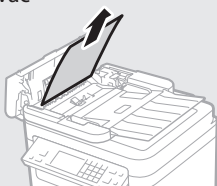

● MF229dw



● MF226dn/MF217w/MF216n

Vnitřek přístroje

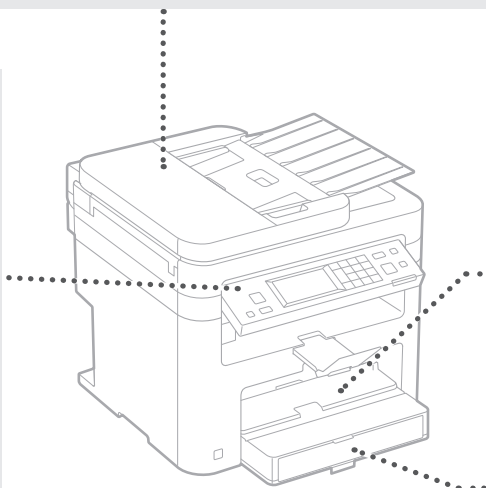
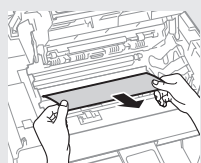
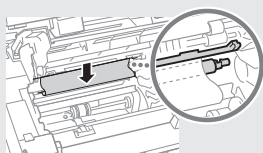
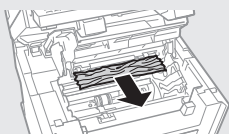
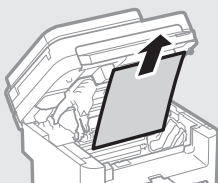

Otvor podavače pro ruční podávání

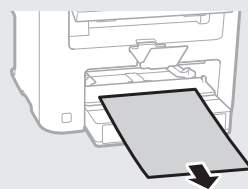

Zásuvka na papír

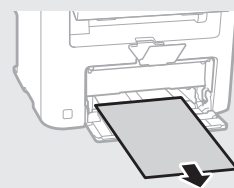

Zadní kryt (pouze modely MF229dw/MF226dn)

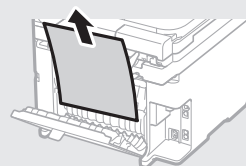

Cs

Výměna tonerové kazety

Tonerové kazety jsou spotřební produkty. Pokud toner téměř či zcela dojde uprostřed úlohy, zobrazí se na obrazovce hlášení nebo může dojít k následujícím problémům. Proveďte příslušnou akci.

Když se zobrazí zpráva

Pokud se v průběhu zpracování úlohy téměř vyčerpá toner, na obrazovce se zobrazí hlášení.

| Hlášení | Na obrazovce je zobrazeno hlášení v tomto případě | Popis a řešení |
|--|--|---|
| <Připravte kazetu.> | Je třeba brzy vyměnit tonerovou kazetu. | Protřeptejte tonerovou kazetu, aby se toner uvnitř rovnoměrně rozprostřel. ⊕ Elektronická příručka „Před výměnou tonerové kazety“ Doporučujeme, abyste tonerovou kazetu vyměnili, než spustíte tisk dokumentů s velkým počtem stran. ⊕ Elektronická příručka „Postup výměny tonerových kazet“ |
| <Množství zbývajících inkoustu v kazetě je nízké.> | Jakmile se přiblížil konec životnosti tonerové kazety. | Životnost tonerové kazety brzy vyprší. Protřeptejte tonerovou kazetu, aby se toner uvnitř rovnoměrně rozprostřel. ⊕ Elektronická příručka „Před výměnou tonerové kazety“ Pokud se tím kvalita tisku nezlepší, tonerovou kazetu vyměňte. ⊕ Elektronická příručka „Postup výměny tonerových kazet“ Pokud se zobrazí toto hlášení, příchozí fax se uloží do paměti a nebude vytištěn. Hlášení se také nemusí vytisknout, i když je nastaven automatický tisk. Je-li možnost <Pokr. v tisku s kazetou na konci životn.> v nabídce <Nastavení tisku PR.> nastavena na hodnotu <Zapnuto>, tisk bude pokračovat, ale na výtiscích se mohou objevit bílé pruhy nebo rozmazání. ⊕ Elektronická příručka „Tisk hlášení a seznamů“ ⊕ Elektronická příručka „Nastavení seznamu nabídky“ |

Na výtisku jsou patrné bílé pruhy nebo je výtisk částečně vybledlý:

Pokud se na výtiscích objevují bílé pruhy nebo jsou některé části vybledlé, přiblížil se konec životnosti tonerové kazety, i když se na obrazovce nezobrazilo žádné hlášení. Pokud je kvalita tisku nepřijatelná, naleznete informace o řešení problému v následující části.

Na výtisku jsou patrné bílé pruhy nebo je výtisk částečně vybledlý

Pokud je toner již téměř vyčerpán, na výtisku se objeví bílé pruhy nebo je částečně vybledlý.

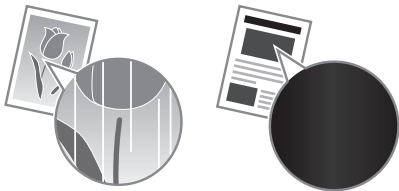

Na obrazovce se nezobrazují žádná hlášení, i když toner téměř došel. Tonerovou kazetu vyměňte, pokud se na výtisku se objeví bílé pruhy, nebo je výtisk částečně vybledlý.

Dojde-li k tomuto problému:

Před výměnou tonerové kazety proveďte postup popsany v následující části. Zařízení bude pokračovat v tisku, dokud nedojde k úplnému vyčerpání toneru.

- ⊕ Elektronická příručka „Před výměnou tonerové kazety“

Pokud je kvalita tisku stále nepřijatelná:

Pokud problém přetrvá i po provedení níže uvedeného postupu, vyměňte tonerovou kazetu.

- ⊕ Elektronická příručka „Postup výměny tonerových kazet“

Poznámka

Symbole používané v tomto návodu

VAROVÁNÍ

Uvádí varování týkající se operací, které by mohly vést k úmrtí nebo zranění osob, pokud by nebyly správně provedeny. Abyste používali zařízení bezpečně, vždy věnujte pozornost těmto varováním.

UPOZORNĚNÍ

Uvádí upozornění týkající se operací, které by mohly vést k poranění osob, pokud by nebyly správně provedeny. Abyste používali zařízení bezpečně, vždy věnujte pozornost těmto upozorněním.

DŮLEŽITÉ

Označuje provozní požadavky a omezení. Abyste zařízení správně používali a zabránili poškození zařízení nebo jiného majetku, pečlivě si přečtěte tyto pokyny.

Tlačítka použitá v příručce

Následující názvy symbolů a tlačítek představují několik příkladů používání tlačítek v této příručce.

- Tlačítka na ovládacím panelu: [Ikona klávesy]
Příklad: 
- Displej: <Zadejte místo určení.>
- Tlačítka a položky na monitoru počítače: [Preferences] (Předvolby)

Ilustrace a dialogová okna použité v příručce

Ilustrace a dialogová okna použité v příručce odpovídají modelu MF229dw, pokud není uvedeno jinak.

Důležité bezpečnostní pokyny

Před zahájením provozu přístroje si pečlivě přečtěte část „Důležité bezpečnostní pokyny“ v této příručce a v dokumentu Elektronická příručka.

Všechny tyto pokyny jsou určeny k tomu, aby se zabránilo zranění uživatele nebo jiných osob, případně poškození majetku. Vždy proto tyto pokyny a provozní požadavky dodržujte.

Vezměte prosím na vědomí, že zodpovídáte za veškeré škody způsobené nedodržováním pokynů uvedených v této příručce, používáním zařízení k jakémukoli účelu, k němuž není určeno, případně opravami či úpravami prováděnými jakoukoli osobou kromě technika schváleného společností Canon.

Instalace

VAROVÁNÍ

- Neinstalujte přístroj v blízkosti hořlavých látek, například produktů na bázi alkoholu či ředidel na barvy. Pokud s těmito látkami přijdou do styku elektrické součásti uvnitř zařízení, může dojít ke vznícení těchto látek a k požáru nebo se může zvýšit riziko úrazu elektrickým proudem.
- Neumísťujte na přístroj řetízky či jiné kovové předměty či nádoby naplněné kapalinami. Pokud elektrické součásti uvnitř přístroje přijdou do styku s cizími látkami, může dojít k požáru nebo úrazu elektrickým proudem.
Pokud některá z těchto látek spadne do přístroje, okamžitě vypněte napájení přístroje a obraťte se na místního prodejce společnosti Canon.
- Nepoužívejte v blízkosti zdravotnických zařízení. Na zdravotnická zařízení mohou mít vliv rádiové vlny vyzařované tímto přístrojem, a může tak dojít k závažným nehodám.

UPOZORNĚNÍ

- Přístroj neinstalujte v následujících umístěních. V opačném případě by mohlo dojít ke zranění osob, vzniku požáru nebo úrazu elektrickým proudem.
 - Nestabilní místo
 - Místo vystavené nadměrným vibracím
 - Místo, kde jsou blokovány větrací otvory (v těsné blízkosti stěn, postele, huňaté přikrývky a podobných předmětů)
 - Vlhké nebo prašné místo,
 - Místo vystavené přímému působení slunečního záření nebo venkovní umístění
 - Místo vystavené působení vysokých teplot
 - místo v blízkosti otevřeného ohně.
 - Místo s nedostatečným větráním
- Ačkoli se při provozu tiskárny vytváří ozón, nemá vliv na lidské tělo. Pokud však chcete přístroj používat po dlouhá časová období, zajistěte dostatečné odvětrávání místa instalace.
- Nepřipojujte k přístroji neschválené kabely. V opačném případě by mohlo dojít ke vzniku požáru nebo úrazu elektrickým proudem.
- Přístroje s pevným diskem nemusí fungovat správně, když se budou používat ve vysokých výškách přesahujících 3 000 metrů nad mořem.

Napájení

VAROVÁNÍ

- Nepoužívejte jiný napájecí kabel, než který je s přístrojem dodán, protože by mohlo dojít k požáru nebo úrazu elektrickým proudem.
- Napájecí kabel neupravujte ani neohýbejte a netahejte za něj velkou silou. Na napájecí kabel neumísťujte těžké předměty. Poškození napájecího kabelu může vést ke vzniku požáru nebo úrazu elektrickým proudem.
- Nepřipojujte ani neodpojujte napájecí kabel mokřou rukama, protože to může způsobit úraz elektrickým proudem.
- Nepoužívejte s tímto přístrojem prodlužovací šňůry nebo prodlužovací zástrčky. V opačném případě by mohlo dojít ke vzniku požáru nebo úrazu elektrickým proudem.
- Nespojíte napájecí kabel do svazku, protože může dojít k požáru nebo úrazu elektrickým proudem.
- Zástrčku zasuněte do zásuvky střídavého proudu až nadoraz. V opačném případě by mohlo dojít k požáru nebo úrazu elektrickým proudem.
- Za bouřky zcela odpojte zástrčku napájecího kabelu ze zásuvky. V opačném případě by mohlo dojít k požáru, k úrazu elektrickým proudem nebo k nesprávné funkci přístroje.

UPOZORNĚNÍ

- Používejte pouze zdroj napájení splňující požadavky na napájení uvedené v tomto dokumentu. V opačném případě by mohlo dojít k požáru nebo úrazu elektrickým proudem.
- Neblokujte přístup k elektrické zásuvce, do níž je tento přístroj zapojen, abyste mohli v případě nouze snadno odpojit napájecí kabel.

Manipulace

VAROVÁNÍ

- Přístroj nerozebírejte ani neupravujte. Uvnitř přístroje jsou součástí s vysokou teplotou a pod vysokým napětím, které by mohly způsobit vznik požáru nebo úraz elektrickým proudem.
- Zabraňte dětem, aby se dotýkaly napájecí šňůry, kabelů a vnitřních nebo elektrických součástí a hrály si s nimi. V opačném případě by mohlo dojít k vážnému zranění osob.
- Pokud bude zařízení vydávat neobvyklý hluk, podivný zápach, kouř či teplo, obraťte se na autorizovaného prodejce Canon. Budete-li dále pokračovat v používání přístroje, může dojít k požáru nebo úrazu elektrickým proudem.
- Nepoužívejte v okolí přístroje hořlavé spreje. Pokud elektrické součásti uvnitř přístroje přijdou do styku s hořlavými látkami, může dojít k požáru nebo úrazu elektrickým proudem.

⚠ UPOZORNĚNÍ

- V zájmu vlastní bezpečnosti odpojte napájecí kabel, pokud nebudete zařízení delší dobu používat.
- Při otevírání a zavírání krytů buďte opatrní, abyste si neporanili ruce.
- Držte ruce a oblečené stranou od válců ve výstupní části. Pokud se v podavačích zachytí ruce či součásti oděvu, může dojít ke zranění.
- Vnitřek přístroje a výstupní přihrádka jsou během používání a bezprostředně po něm velmi horké. Abyste se nepopálili, nedotýkejte se těchto oblastí. Také potišťený papír může být ihned po výstupu horký, při manipulaci s ním tedy buďte opatrní. V opačném případě byste se mohli popálit.

Údržba a kontroly

⚠ VAROVÁNÍ

- Před čištěním přístroj vypněte a odpojte napájecí kabel ze zásuvky. V opačném případě by mohlo dojít k požáru nebo úrazu elektrickým proudem.
- Zástrčku napájecího kabelu pravidelně odpojujte z elektrické zásuvky a vyčistěte oblast v okolí základny kovových kolíků zástrčky a elektrickou zásuvku suchým hadříkem, abyste odstranili veškerý prach a nečistoty. Nahromaděný vlhký prach může způsobit zkrat či požár.
- Přístroj čistěte vlhkým, dobře vyždímaným hadříkem. Hadříky vlhčete pouze ve vodě. Nepoužívejte alkohol, benzen, ředidla nebo jiné hořlavé látky. Pokud elektrické součásti uvnitř přístroje přijdou do styku s těmito látkami, může dojít k požáru nebo úrazu elektrickým proudem.
- Pravidelně kontrolujte napájecí kabel a zástrčku, zda nejsou poškozené. Kontrolujte, zda na přístroji není rez, škrábance, praskliny nebo zda není příliš teplý. Při používání nedostatečně udržovaného přístroje může dojít k požáru nebo úrazu elektrickým proudem.

Spotřební materiál

⚠ VAROVÁNÍ

- Nelikvidujte použité tonerové kazety v otevřeném ohni. Může dojít k vzplanutí a k popálení nebo požáru.
- Pokud toner náhodně vylížete nebo vysypete, volný toner opatrně utřete měkkým navlhčeným hadříkem způsobem, který zabraňuje vdchnutí. K úklidu vylitého či vysypaného toneru nikdy nepoužívejte vysavač. Mohlo by dojít k poškození vysavače nebo výbuchu prachu v důsledku statického výboje.

⚠ UPOZORNĚNÍ

- Udržujte tonerové kazety a další spotřební materiál mimo dosah malých dětí. Pokud dojde k vdchnutí toneru, ihned vyhledejte lékařskou pomoc.
- Tonerovou kazetu nerozebírejte. Toner by se mohl rozptýlit a dostat se vám do očí nebo do úst. Pokud se vám toner dostane do očí či úst, okamžitě postižená místa omyjte studenou vodou a vyhledejte lékařskou pomoc.
- Pokud se toner vylíže z tonerové kazety, dejte pozor, abyste ho nevdechli a aby se nedostal do styku s pokožkou. Pokud se toner dostane do kontaktu s pokožkou, okamžitě ji omyjte mýdlem. Pokud dojde k vdchnutí toneru nebo podráždění pokožky po styku s tonerem, ihned vyhledejte lékařskou pomoc.

Ostatní

⚠ VAROVÁNÍ

- Používáte-li kardiostimulátor: Toto zařízení vytváří slabé magnetické pole. Pokud při používání tohoto přístroje pociťujete zvláštní stavy, vzdalte se od přístroje a okamžitě se obraťte na svého lékaře.

Právní oznámení

Název výrobku

Bezpečnostní předpisy vyžadují, aby byl název výrobku registrován. V některých regionech, kde se tento výrobek prodává, mohou být místo toho registrovány následující názvy v závorkách ().

MF229dw (F167102)

MF226dn (F167102)

MF217w (F167302)

MF216n (F167302)

Právní omezení používání produktu a používání obrazů

Používání tohoto přístroje ke skenování, tisku nebo jinému druhu reprodukce určitých dokumentů a používání obrazů, které byly naskenovány, vytištěny nebo jinak reprodukovány pomocí tohoto přístroje může být zakázáno zákonem a mohlo by vyústit v trestní nebo občanskoprávní odpovědnost. Seznam některých z těchto dokladů je uveden níže. Tento seznam je pouze orientační. Pokud si nejste jisti legálností použití produktu ke skenování, tisku nebo jiné reprodukci jakéhokoli dokumentu a/nebo použití obrázků naskenovaných, vytištěných nebo jinak reprodukovanych, měli byste se předem obrátit na svého právního poradce a požádat ho o radu.

- papírové bankovky,
- cestovní šeky,
- peněžní poukázky,
- stravenky,
- depozitní certifikáty,
- pasy,
- poštovní známky (orazítované i neorazítované),
- imigrační dokumenty,
- identifikační průkazy nebo odznaky,
- kolký (orazítované i neorazítované),
- doklady o vojenské službě nebo o odvodu,
- cenné papíry nebo jiné dlužní úpisy,
- šeky nebo směnky vydané vládními úřady,
- akcie,
- řídicíké průkazy na motorová vozidla a vlastnické listy,
- autorská díla a umělecká díla chráněná autorskými právy bez svolení vlastníka těchto práv.

Bylo vynaloženo veškeré úsilí k zajištění, aby příručky k přístroji byly bez nepřesností a opomenutí. Vzhledem k tomu, že své výrobky neustále zlepšujeme, kontaktujte společnost Canon, pokud byste potřebovali přesnou specifikaci.

Informácie o dodaných príručkách

① Začíname (táto príručka):

Túto príručku si prečítajte ako prvú. Táto príručka opisuje inštaláciu zariadenia, nastavenia a upozornenia. Túto príručku si prečítajte pred začiatkom používania zariadenia.

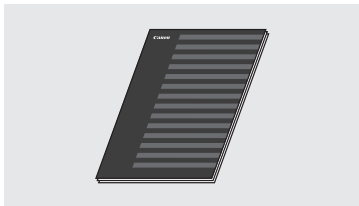

② Príručka nastavenia bezdrôtovej siete LAN (MF229dw/MF217w):

Túto príručku si prečítajte spoločne s dokumentom Začíname. Táto príručka opisuje postup nastavenia bezdrôtovej siete LAN a príčiny a riešenia problémov, ktoré sa môžu vyskytnúť pri nastavovaní. Túto príručku si prečítajte pred začiatkom používania zariadenia.



③ MF Driver Installation Guide (Príručka inštalácie ovládača MF) (User Software and Manuals DVD-ROM (Disk DVD-ROM (Disk DVD-ROM s obslužným softvérom a príručkami)):

Túto príručku si prečítajte ako ďalšiu v poradí. Táto príručka opisuje inštaláciu softvéru.



④ e-Manual (Elektronická príručka) (User Software and Manuals DVD-ROM (Disk DVD-ROM s obslužným softvérom a príručkami)):

Podľa potreby si prečítajte požadovanú kapitolu. Dokument e-Manual (Elektronická príručka) je rozdelený do kategórií podľa predmetu, aby ste mohli jednoducho nájsť požadované informácie.

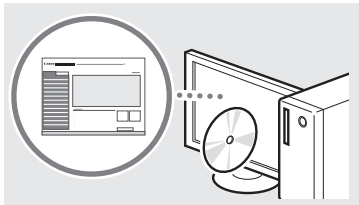

Navigácia v ponuke a spôsob zadávania textu

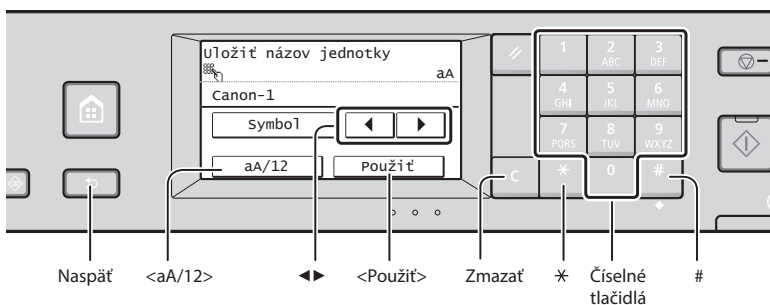

Navigácia v ponuke

Výber položky

Položku vyberiete ťuknutím na ňu. Stlačením tlačidla sa vrátite na predchádzajúcu obrazovku.

Potvrdenie nastavenia

Ťuknite na položku. Keď sa však zobrazí položka <Použiť>, ťuknite na položku <Použiť>.

Spôsob zadávania textu

Zmena režimu zadávania

Ak chcete zmeniť režim zadávania, ťuknite na položku <aA/12>. Na zmenu režimu zadávania môžete tiež stlačiť tlačidlo .

| Režim zadávania | Dostupný text |
|-----------------|--|
| <aA> | Abeceda (veľké a malé písmená) a symboly |
| <12> | Čísla |

| | Režim zadávania: <aA> | Režim zadávania: <12> |
|--------|---|-----------------------|
| 1 | @ . - _ / | 1 |
| 2 ABC | ABCabc | 2 |
| 3 DEF | DEFdef | 3 |
| 4 GHI | GHIghi | 4 |
| 5 JKL | JKLjkl | 5 |
| 6 MNO | MNOmno | 6 |
| 7 PQRS | PQRSpqrs | 7 |
| 8 TUV | TUVtuv | 8 |
| 9 WXYZ | WXYZwxyz | 9 |
| 0 | (nedostupné) | 0 |
| # | (medzera) - . * # ! " , ; : ^ _ = / ' ? \$ @ % & + \ ^ () [] { } < > | (nedostupné) |

Zadávanie textu, symbolov a čísel

Zadávanie pomocou číselných tlačidiel alebo tlačidla .

Pohybovanie kurzorom (zadanie medzery)

Ak chcete pohybovať kurzorom, ťukajte na položku <<> alebo <>>. Ak chcete zadať medzeru, posuňte kurzor na koniec textu a ťuknite na položku <>>.

Odstraňovanie znakov

Odstraňujte pomocou tlačidla . Stlačením a podržaním tlačidla odstránite všetky znaky.

Zobrazenie dokumentu e-Manual (Elektronická príručka) z disku DVD-ROM

- 1 Vložte disk User Software and Manuals DVD-ROM (Disk DVD-ROM s obslužným softvérom a príručkami) do počítača.
- 2 Kliknite na položku [Manuals] (Príručky).
- 3 Kliknite na položku [e-Manual] (Elektronická príručka).

† Podľa toho, aký operačný systém používate, sa môže zobraziť správa o ochrane zabezpečenia.

† Ak už bol disk User Software and Manuals DVD-ROM (Disk DVD-ROM s obslužným softvérom a príručkami) vložený v počítači a položka [Manuals] (Príručky) sa nezobrazí, vyberte disk DVD-ROM a vložte ho znova.

Prípojenie napájacieho kábla a ZAPNUTIE zariadenia

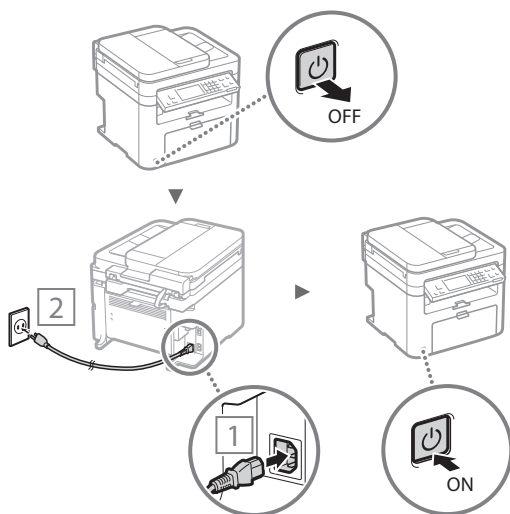

! V tejto chvíli nepripájajte kábel USB. Pripojte ho pri inštalácii softvéru.

Zadanie počítačového nastavenia

Postupujte podľa pokynov na obrazovke a nastavte jazyk a čas. Podrobné informácie o navigácii v ponuke a zadávaní čísel nájdete v časti „Navigácia v ponuke a spôsob zadávania textu“ (→ str. 202).

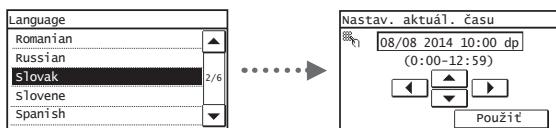

Výber spôsobu pripojenia zariadenia k počítaču

• Pripojenie prostredníctvom káblovej siete LAN

Zariadenie môžete k počítaču pripojiť pomocou káblového smerovača. Pomocou káblov LAN pripojte zariadenie ku káblovému smerovaču (prístupovému bodu).

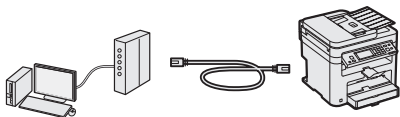

† Uistite sa, že na smerovači je voľný port na pripojenie zariadenia a počítača.

† Prípravte si kábel LAN zhotovený z krútenej dvojlinky kategórie 5 alebo vyššej.

• Pripojenie pomocou kábla USB

Zariadenie môžete k počítaču pripojiť pomocou kábla USB.

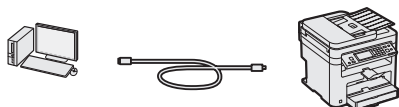

† Skontrolujte, či na kábli USB, ktorý používate, je táto značka.



• Pripojenie prostredníctvom bezdrôtovej siete LAN (iba modely MF229dw/MF217w)

Zariadenie môžete k počítaču pripojiť pomocou bezdrôtového smerovača*. Keďže je pripojenie bezdrôtové, nie sú potrebné žiadne káble LAN.

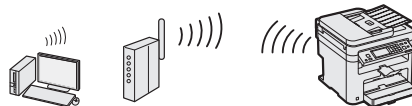

* Vyžaduje sa bezdrôtový smerovač (prístupový bod), ktorý podporuje protokol IEEE802.11b/g/n.

Ak si nie ste istí, či je smerovač bezdrôtový alebo káblový:

Pozrite si príručku poskytnutú so sieťovým zariadením alebo sa obráťte na výrobcu.

Výber spôsobu pripojenia: Prostredníctvom bezdrôtovej siete LAN alebo inej metódy

• MF229dw/MF217w

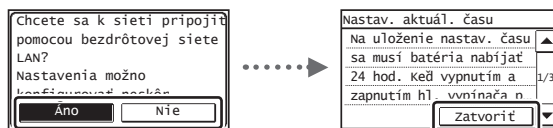

Ano

Okamžité pripojenie k počítaču prostredníctvom bezdrôtovej siete LAN

☑ Začnite od kroku č. 4 v časti „Nastavenie bezdrôtovej siete LAN“ v dokumente Príručka nastavenia bezdrôtovej siete LAN.

Nie

Pripojenie k počítaču prostredníctvom káblovej siete LAN

☑ Prejdite na časť „Pripojenie prostredníctvom káblovej siete LAN“ (str. 204).

Pripojenie k počítaču prostredníctvom kábla USB

☑ Prejdite na časť „Pripojenie pomocou kábla USB“ (str. 204).

• MF226dn/MF216n

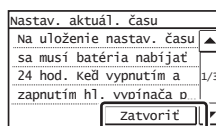

Pripojenie k počítaču prostredníctvom káblovej siete LAN

☑ Prejdite na časť „Pripojenie prostredníctvom káblovej siete LAN“ (str. 204).

Pripojenie k počítaču prostredníctvom kábla USB

☑ Prejdite na časť „Pripojenie pomocou kábla USB“ (str. 204).

Sk

Pripojenie prostredníctvom káblovej siete LAN

1 Pripojte kábel LAN.

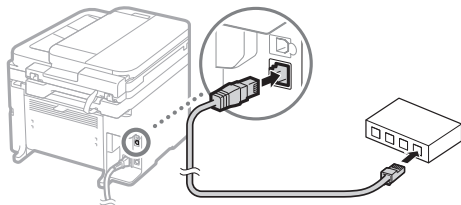

Adresa IP sa automaticky nakonfiguruje za 2 minúty. Ak chcete nastaviť adresu IP manuálne, prečítajte si informácie v nasledujúcom dokumente:

- e-Manual (Elektronická príručka) ► „Network“ (Sieť) ► „Connecting to a Network“ (Pripojenie k sieti) ► „Setting IP Addresses“ (Nastavenie adresy IP).

2 Z disku User Software and Manuals DVD-ROM (Disk DVD-ROM s obslužným softvérom a príručkami) nainštalujte ovládač a softvér.

- Pozrite si časť „Ak chcete získať podrobné informácie o postupoch inštalácie:“ (str. 205).
- Prejdite na časť „Nastavenie formátu a typu papiera“ (str. 204).

Pripojenie pomocou kábla USB

Po nainštalovaní ovládačov MF a programu MF Toolbox pripojte kábel USB.

POZNÁMKA

- Ak ste kábel USB pripojili pred nainštalovaním ovládačov MF, prečítajte si príručku MF Driver Installation Guide (Príručka inštalácie ovládača MF).

1 Z disku User Software and Manuals DVD-ROM (Disk DVD-ROM s obslužným softvérom a príručkami) nainštalujte ovládač a softvér.

- Pozrite si časť „Ak chcete získať podrobné informácie o postupoch inštalácie:“ (str. 205).

2 Pripojte kábel USB.

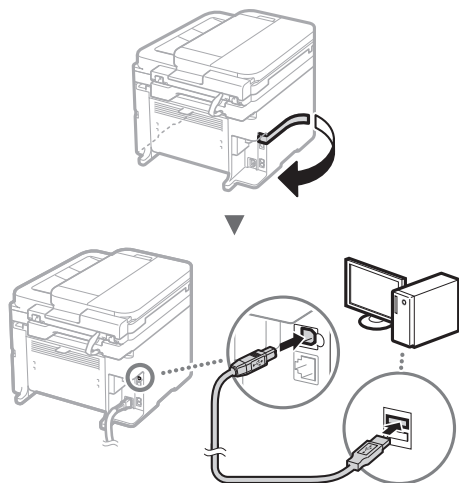

- Prejdite na časť „Nastavenie formátu a typu papiera“ (str. 204).

Nastavenie formátu a typu papiera

Postupujte podľa pokynov na obrazovke a nastavte formát a typ papiera.

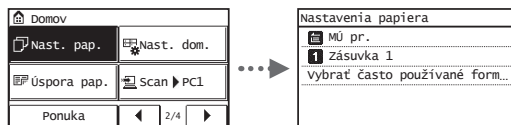

Zadanie počiatočného nastavenia faxu a pripojenie telefónneho kábla

1 Zadajte počiatočné nastavenie faxu.

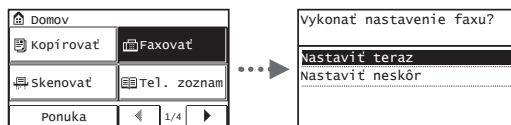

Pri zadávaní čísla faxu, názvu zariadenia a režimu príjmu postupujte podľa Sprievodcu nastavením faxu. Podrobné informácie o režime príjmu nájdete v dokumente e-Manual (Elektronická príručka).

- e-Manual (Elektronická príručka) ► „Faxing“ (Faxovanie) ► „Configuring Initial Settings for Fax Functions“ (Konfigurácia počiatočného nastavenia funkcií faxu) ► „Deciding Which Fax Receive Mode to Use“ (Rozhodnutie, ktorý režim príjmu faxu sa má používať)

Používanie mena používateľa

Keď odošlete dokument, zaregistrované informácie o odosielateľovi sa vytlačia na papieri príjemcu.

2 Pripojte telefónny kábel.

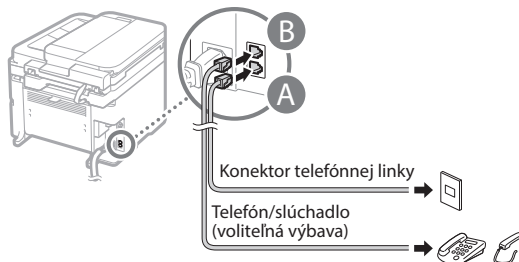

Keď sa na displeji zobrazí správa <Pripojiť telef. linku>, podľa obrázka pripojte telefónny kábel.

Pri inštalácii voliteľného slúchadla:

Ďalšie informácie nájdete v príručke dodanej so slúchadlom.

3 Ukončíte Sprievodcu nastavením faxu a potom zariadenie reštartujte.



Zariadenie vypnite a počkajte aspoň 10 sekúnd, kým ho znovu zapnete. Typy telefónnych liniek sa nerozpoznávajú automaticky. Pokyny na ručné nastavenie telefónnej linky nájdete v dokumente e-Manual (Elektronická príručka).

- e-Manual (Elektronická príručka) ► „Setting Menu List“ (Zoznam ponúk s nastaveniami) ► „Fax Settings“ (Nastavenia faxu) ► „Basic Settings“ (Základné nastavenia) ► „Select Line Type“ (Výber typu linky)

Ak chcete získať podrobné informácie o postupoch inštalácie:

Z disku User Software and Manuals DVD-ROM (Disk DVD-ROM s obslužným softvérom a príručkami) nainštalujte ovládač a softvér. Podrobné informácie o postupoch inštalácie nájdete v príručke MF Driver Installation Guide (Príručka inštalácie ovládača MF).

† Ovládač môžete prevziať aj z webovej stránky spoločnosti Canon.

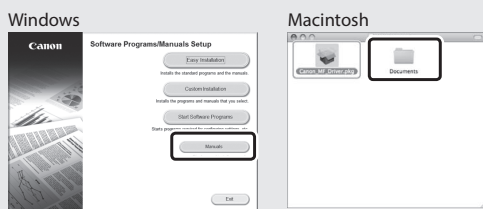
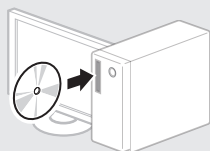

Používatelia počítačov Macintosh:

Disk DVD-ROM dodaný s týmto zariadením nemusí obsahovať ovládač tlačiarne pre systém MacOS. Líši sa to v závislosti od toho, kedy zariadenie zakúpite. Na domovskej stránke spoločnosti Canon vyhľadajte a prevezmite príslušný ovládač. Ďalšie informácie o inštalácii alebo používaní ovládača nájdete v dokumente MF Driver Installation Guide (Príručka inštalácie ovládača MF), ktorý je k nemu priložený.

Toto zariadenie vám ponúka rôzne funkcie. Nasledujúce funkcie predstavujú prehľad hlavných funkcií, ktoré môžete bežne používať.

Kopírovanie

Kopírovanie vo zväčšenej/zmenšenej veľkosti

Môžete zväčšiť alebo zmenšiť dokumenty štandardnej veľkosti pre kopírovanie na papier štandardnej veľkosti alebo zvoliť pomer pre kopírovanie v percentách.

Obojstranné kopírovanie*

Jednostranné dokumenty môžete kopírovať na obe strany papiera.

Triedenie

Kópie môžete usporiadať do súprav podľa poradia strán.

Zmenšené rozloženie

Viac dokumentov je možné zmenšiť tak, aby ich bolo možné skopírovať na jeden list.



Kopírovanie identifikačných preukazov

Je možné vytvoriť kópiu dvojstrannej karty na jednu stranu papiera.

Faxovanie

Odosielanie dokumentu priamo z počítača (faxovanie z počítača)

Okrem bežného odosielania a prijímania faxov môžete používať tiež faxovanie z počítača.

Odosielanie

Ciele faxu môžete uložiť do telefónneho zoznamu. Rôznymi metódami môžete zadať ciele a zjednodušiť a zrýchliť tak odosielanie dokumentov.

- Hľadanie cieľa
- Tlačidlá rýchlej voľby
- Kódované vytáčanie
- Skupina cieľov
- Voľba z histórie odosielania
- Sekvenčné vysielanie

Príjem

● Príjem do pamäte
Prijaté dokumenty môžete ukladať v pamäti. Uložené dokumenty môžete kedykoľvek vytlačiť a v prípade, že ich nepotrebujete, ich môžete odstrániť.

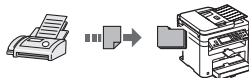

● Vzdialený príjem

Ak je pripojený externý telefón, môžete počas hovoru okamžite prepnúť do režimu príjmu faxov zadáním identifikačného čísla na príjem faxov pomocou tlačidla na vytáčanie na telefóne.

Tlač

Tlač vo zväčšenej/zmenšenej veľkosti

Obojstranná tlač*

Zmenšené rozloženie

Viac dokumentov je možné zmenšiť tak, aby ich bolo možné vytlačiť na jeden list.



Tlač brožúr*

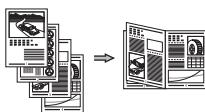

Tlač plagátu

Tlač vodoznaku

Zobrazenie ukážky pred tlačou

Výber profilu

Nastavenie siete

Toto zariadenie je vybavené sieťovým rozhraním, ktoré vám uľahčí vytvorenie sieťového prostredia. Môžete tlačiť dokumenty, používať faxovanie z počítača a sieťové skenovanie zo všetkých počítačov pripojených k zariadeniu. Toto zariadenie zdieľaním v kancelárii napomáha k zvýšeniu efektivity práce.

Skenovanie

Ukladanie dokumentov pomocou ovládacieho panela zariadenia

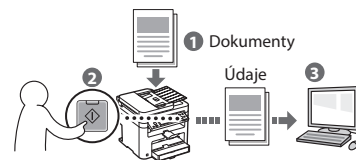

Ukladanie dokumentov pomocou počítača

● Skenovanie pomocou programu MF Toolbox

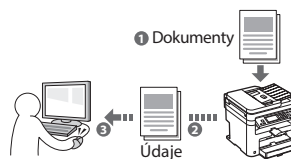

● Skenovanie z aplikácie

● Skenovanie pomocou ovládača WIA**

Remote UI (Vzdialené užívateľské rozhranie)

Stav zariadenia môžete sledovať z počítačov v sieti. Pomocou siete môžete pristupovať k zariadeniu a spravovať úlohy alebo voliť rôzne nastavenia.

* Iba zariadenia MF229dw/MF226dn

** Iba systémy Windows XP/Vista/7/8

Odstraňovanie zachyteného papiera

Ak sa zobrazí nasledujúca obrazovka, došlo k zachyteniu papiera v podávači alebo vnútri zariadenia. Podľa pokynov zobrazených na obrazovke odstráňte zaseknutý dokument alebo papier. V tejto príručke sú uvedené iba oblasti, kde dochádza k zachytávaniu papiera. Podrobné informácie o jednotlivých funkciách nájdete v dokumente e-Manual (Elektronická príručka).

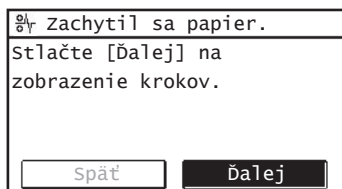

Podávač

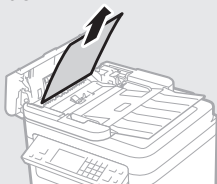

● MF229dw



● MF226dn/MF217w/MF216n

Vnútrné časti zariadenia

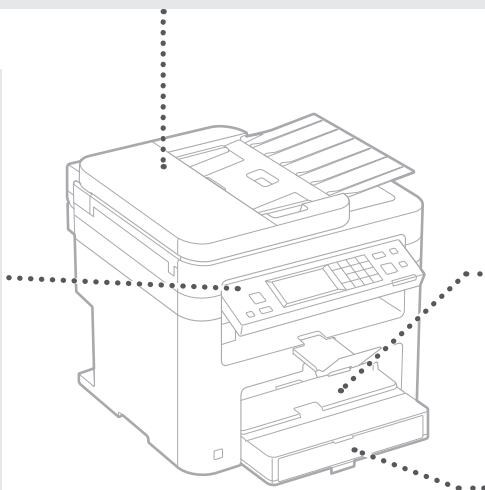
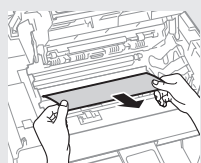
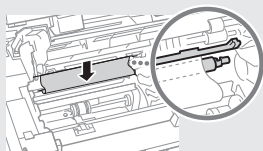
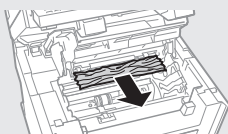
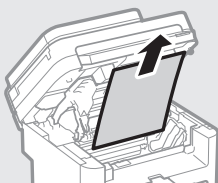

Otvor na ručné podávanie

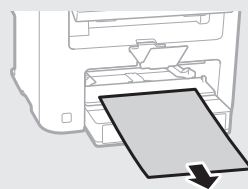

Zásuvka na papier

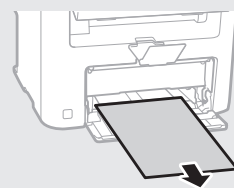

Zadný kryt (iba zariadenia MF229dw/MF226dn)

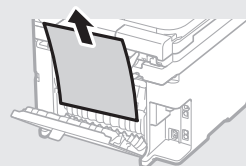

Sk

Výmena kazety s tonerom

Kazety s tonerom sú spotrebný tovar. Keď sa toner takmer minie alebo sa celkom minul počas úlohy, na obrazovke sa zobrazí správa, prípadne sa môžu vyskytnúť nasledujúce problémy. Podľa situácie vykonajte príslušné kroky.

Keď sa zobrazí správa

Keď sa toner takmer minie počas úlohy, na obrazovke sa zobrazí správa.

| Správa | Keď sa na obrazovke zobrazí správa | Popis a riešenia |
|--|---|---|
| <Pripravte kazetu.> | Keď je potrebné čoskoro vymeniť kazetu s tonerom. | Kazetou s tonerom zatrasť, aby sa toner v jej vnútri rovnomerne rozmiestnil. ⊕ e-Manual (Elektronická príručka) „Before Replacing the Toner Cartridge“ (Pred výmenou kazety s tonerom). Kazetu s tonerom odporúčame vymeniť pred tlačou veľkého objemu dokumentov. ⊕ e-Manual (Elektronická príručka) „How to Replace Toner Cartridges“ (Postup výmeny kaziet s tonerom) |
| <V kazete zostalo veľmi malé množstvo tonera.> | Keď kazeta s tonerom dosiahla koniec svojej životnosti. | Kazeta s tonerom čoskoro dosiahne koniec svojej životnosti. Kazetou s tonerom zatrasť, aby sa toner v jej vnútri rovnomerne rozmiestnil. ⊕ e-Manual (Elektronická príručka) „Before Replacing the Toner Cartridge“ (Pred výmenou kazety s tonerom). Ak sa týmto kvalita tlače nezlepší, vymeňte kazetu s tonerom. ⊕ e-Manual (Elektronická príručka) „How to Replace Toner Cartridges“ (Postup výmeny kaziet s tonerom) Ak sa zobrazí táto správa, prichádzajúci fax sa uloží do pamäte a nevytlačí sa. Hlásenia sa tiež nemusia vytlačiť dokonca ani vtedy, ak sú nastavené, aby sa tlačili automaticky. Ak je však možnosť <Pokr. v tlači, ak sa blíži koniec kazety> v poločke <Nastavenia tlače PR.> nastavená na možnosť <Zap.>, tlač bude pokračovať, ale na výtláčkoch sa môžu objaviť biele pásy alebo šmuhy. ⊕ e-Manual (Elektronická príručka) „Printing Reports and Lists“ (Tlač hlásení a zoznamov) ⊕ e-Manual (Elektronická príručka) „Setting Menu List“ (Zoznam ponúk s nastaveniami) |

Keď sa na výstupe objavia biele pásy alebo je výstup čiastočne vyblednutý:

Keď sa na výstupe objavia biele pásy alebo je výstup čiastočne vyblednutý, kazeta s tonerom takmer dosiahla koniec svojej životnosti, hoci sa na obrazovke nezobrazuje žiadna správa. Keď kvalita tlače prestane byť prijateľná, problém vyriešte podľa nasledujúcich informácií.

Keď sa na výstupe objavia biele pásy alebo je výstup čiastočne vyblednutý

Keď sa toner takmer minul, na výstupe sa objavia biele pásy alebo je výstup čiastočne vyblednutý.

Ak sa toner takmer minul, na obrazovke sa nezobrazí žiadna správa. Keď sa na výstupe objavia biele pásy alebo je výstup čiastočne vyblednutý, vymeňte kazetu s tonerom.

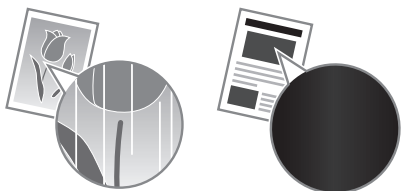

Keď sa vyskytne tento problém:

Pred výmenou kazety s tonerom vykonajte kroky v nasledujúcom postupe. Zariadenie bude pokračovať v tlači, kým sa toner celkom neminie.

- ⊕ e-Manual (Elektronická príručka) „Before Replacing the Toner Cartridge“ (Pred výmenou kazety s tonerom)

Keď je kvalita tlače naďalej neprijateľná:

Ak problém pretrváva aj po vykonaní krokov v nasledujúcom postupe, vymeňte kazetu s tonerom.

- ⊕ e-Manual (Elektronická príručka) „How to Replace Toner Cartridges“ (Postup výmeny kaziet s tonerom)

Poznámky

Symbole použité v tejto príručke

VAROVANIE

Označuje varovanie týkajúce sa postupov, ktoré by v prípade nesprávneho vykonania mohli spôsobiť smrť alebo poranenie osôb. Ak chcete zariadenie používať bezpečne, vždy venujte pozornosť týmto varovaniám.

UPOZORNENIE

Označuje upozornenie týkajúce sa postupov, ktoré by v prípade nesprávneho vykonania mohli spôsobiť poranenie osôb. Ak chcete zariadenie používať bezpečne, vždy venujte pozornosť týmto upozorneniam.

DÔLEŽITÉ

Označuje prevádzkové požiadavky a obmedzenia. Nezabudnite si pozorne preštudovať tieto položky, aby ste zariadenie používali správne a vyhlí sa poškodeniu zariadenia alebo majetku.

Tlačidlá použité v tejto príručke

Nasledujúce symboly a názvy tlačidiel predstavujú niekoľko príkladov, ako sa v príručke označujú tlačidlá, ktoré treba stlačiť.

- Tlačidlá na ovládacom paneli: [Ikona tlačidla]
Príklad: 
- Displej: <Špecif. miesto urč.>
- Tlačidlá a položky na monitore počítača: [Preferences] (Vlastnosti)

Ilustrácie a obrázky použité v tejto príručke

Ilustrácie a obrázky použité v tejto príručke zodpovedajú modelu MF229dw, ak nie je uvedené inak.

Dôležité bezpečnostné pokyny

Pred používaním zariadenia si pozorne prečítajte časť „Important Safety Instructions“ (Dôležité bezpečnostné pokyny) v tejto príručke a v dokumente e-Manual (Elektronická príručka).

Keďže cieľom týchto pokynov je predchádzať poraneniám používateľa a iných osôb, prípadne predchádzať zničeniu majetku, vždy venujte pozornosť týmto pokynom a prevádzkovým požiadavkám.

Upozorňujeme, že ste zodpovední za všetky škody spôsobené nedodržením pokynov uvedených v tejto príručke, používaním zariadenia na účely, na ktoré nebolo určené, alebo opravami a zmenami vykonanými inou osobou ako technikom schváleným spoločnosťou Canon.

Inštalácia

VAROVANIE

- Zariadenie neinstalujte v blízkosti horľavých látok, ako sú produkty obsahujúce alkohol alebo riedidlá. Ak prídu tieto látky do styku s elektrickými časťami vo vnútri zariadenia, môžu sa vznietiť a spôsobiť požiar alebo úraz elektrickým prúdom.
- Na zariadenie nekladte náhrdelníky ani iné kovové predmety, ani nádoby naplnené tekutinou. Ak prídu cudzie látky do styku s elektrickými časťami vo vnútri zariadenia, môže dôjsť k požiaru alebo úrazu elektrickým prúdom.
Ak ktorákoľvek z týchto látok spadne do zariadenia, okamžite vypnite napájanie zariadenia a obráťte sa na miestneho zástupcu spoločnosti Canon.
- Zariadenie nepoužívajte v blízkosti žiadnych zdravotníckych prístrojov. Rádiové vlny vysielané zariadením môžu rušiť zdravotnícke zariadenia, čo môže viesť k vážnym nehodám.

UPOZORNENIE

- Zariadenie neinstalujte na nasledujúcich miestach. Ak by ste tak urobili, môže dôjsť k poraneniu osôb, požiaru alebo úrazu elektrickým prúdom.
 - Na nestabilnom mieste,
 - mieste vystavenom pôsobeniu nadmerných vibrácií,
 - mieste, kde sú zablokované vetracie otvory (príliš blízko stien, na posteli, hrubej tkanine a iných podobných predmetoch),
 - vlhkom alebo prašnom mieste,
 - mieste vystavenom priamemu slnečnému svetlu alebo mieste v exteriéri,
 - mieste vystavenom pôsobeniu vysokých teplôt,
 - mieste v blízkosti otvoreného ohňa.
 - mieste s nedostatočným systémom ventilácie.
- Hoci pri používaní zariadenie vytvára ozón, nemá to žiadny vplyv na ľudský organizmus. Ak však plánujete zariadenie používať v dlhých intervaloch, zaručte, aby bolo miesto inštalácie dobre vetrané.
- K zariadeniu nepripájajte neschválené káble. Ak by ste tak urobili, môže dôjsť k požiaru alebo úrazu elektrickým prúdom.
- Zariadenia s pevným diskom nemusia správne fungovať, keď sa používajú vo veľkých výškach, približne 3 000 m nad morom a vyššie.

Zdroj napájania

VAROVANIE

- Nepoužívajte iný než dodaný napájací kábel, pretože môže dôjsť k požiaru alebo úrazu elektrickým prúdom.
- Napájací kábel neupravujte ani ho neohýbajte a netahajte ho nadmernou silou. Na napájací kábel nekladte ťažké predmety. Poškodenie napájacieho kábla môže spôsobiť požiar alebo úraz elektrickým prúdom.
- Zástrčku napájacieho kábla nepripájajte ani neodpájajte mokrymi rukami, pretože môže dôjsť k úrazu elektrickým prúdom.
- S týmto zariadením nepoužívajte predlžovacie káble ani napájacie zdroje s viacerými zásuvkami. Ak by ste tak urobili, môže dôjsť k požiaru alebo úrazu elektrickým prúdom.
- Napájací kábel nestáčajte ani nezáväzujte do uzla, pretože to môže spôsobiť požiar alebo úraz elektrickým prúdom.
- Zástrčku napájacieho kábla úplne zasuňte do elektrickej zásuvky. Ak tak neurobíte, môže dôjsť k požiaru alebo úrazu elektrickým prúdom.
- Počas búrky celkom odpojte zástrčku napájacieho kábla z elektrickej zásuvky. Ak tak neurobíte, môže dôjsť k požiaru, úrazu elektrickým prúdom alebo poruche.

UPOZORNENIE

- Používajte iba zdroj napájania, ktorý spĺňa uvedené požiadavky na napätie. Ak tak neurobíte, môže dôjsť k požiaru alebo úrazu elektrickým prúdom.
- Neblokujte elektrickú zásuvku, ku ktorej je zariadenie pripojené, aby ste v prípade nebezpečenstva mohli napájací kábel jednoducho odpojiť.

Manipulácia

VAROVANIE

- Zariadenie nerozoberajte ani neupravujte. Vnútri zariadenia sa nachádzajú časti s vysokou teplotou a vysokým napätím, ktoré môžu spôsobiť požiar alebo úraz elektrickým prúdom.
- Zabráňte deťom dotýkať sa a hrať sa s napájacím káblom, vodičmi, vnútornými alebo elektrickými časťami. Môže to viesť k vážnemu poraneniu.
- Ak zariadenie vydáva nezvyčajný zvuk, nezvyčajný zápach, vychádza z neho dym alebo z neho sála nadmerné teplo, obráťte sa na autorizovaného predajcu produktov spoločnosti Canon. Ďalšie použitie môže spôsobiť požiar alebo úraz elektrickým prúdom.
- V blízkosti zariadenia nepoužívajte horľavé spreje. Ak prídu horľavé látky do kontaktu s elektrickými časťami vo vnútri zariadenia, môže to spôsobiť požiar alebo úraz elektrickým prúdom.

⚠ UPOZORNENIE

- Ak sa zariadenie nebude dlhý čas používať, z dôvodu vlastnej bezpečnosti odpojte napájací kábel.
- Buďte opatrní pri otváraní a zatváraní krytov, aby ste predišli poraneniu rúk.
- Dajte pozor, aby sa ruky a odev nenachádzali blízko valcov vo výstupnej oblasti. Ak valce zachytia vaše ruky alebo odev, môže to viesť k poraneniu.
- Vnútro zariadenia a výstupná štrbina je počas používania a bezprostredne po ňom veľmi horúca. Vyhňte sa kontaktu s týmito oblasťami, aby ste predišli popáleninám. Potlačený papier môže byť tiež bezprostredne po tlači horúci, preto pri manipulácii s ním postupujte opatrne. Ak tak neurobíte, môže dôjsť k vzniku popálenín.

Údržba a kontrola

⚠ VAROVANIE

- Pred čistením vypnite zariadenie a odpojte napájací kábel zo zásuvky. Ak tak neurobíte, môže dôjsť k požiaru alebo úrazu elektrickým prúdom.
- Zástrčku napájacieho kábla pravidelne vyťahujte z elektrickej zásuvky a suchou tkaninou čistite oblasť okolo kovových kolíkov v jej spodnej časti a tiež elektrickú zásuvku, aby ste odstránili prach a nečistoty. Keď navlhne, nahromadený prach môže spôsobiť skrat alebo požiar.
- Zariadenie čistite navlhčenou, dobre vyžmýkanou tkaninou. Na navlhčenie čistiacich tkanín používajte iba vodu. Nepoužívajte alkohol, benzén, riedidlá ani iné horľavé látky. Ak tieto látky prídu do kontaktu s elektrickými časťami vo vnútri zariadenia, môže to spôsobiť požiar alebo úraz elektrickým prúdom.
- Pravidelne kontrolujte napájací kábel a zástrčku, či nie sú poškodené. Kontrolujte, či na zariadení nie je hrdza, nie sú na ňom preliachy, praskliny alebo či z neho nesála nadmerné teplo. Používanie nedostatočne udržiavaného zariadenia môže spôsobiť požiar alebo úraz elektrickým prúdom.

Spotrebný materiál

⚠ VAROVANIE

- Nelikvidujte použité kazety s tonerom v otvorenom ohni. Mohlo by to spôsobiť vzplanutie a spôsobiť popáleniny alebo požiar.
- Ak nechcíte vysypete alebo rozsypete toner, opatrne utrite vysypaný toner vlhkou mäkkou tkaninou tak, aby ste predišli vdýchnutiu prachu z tonera. Na vyčistenie vysypaného tonera nikdy nepoužívajte vysávač. Ak to urobíte, môže to spôsobiť poruchu vysávača alebo viesť k explózii prachu z dôvodu výboja statickej elektriny.

⚠ UPOZORNENIE

- Kazety s tonerom a iný spotrebný materiál skladujte mimo dosahu malých detí. Ak toner prehltnete, okamžite sa obráťte na lekára alebo na centrum kontroly jedov.
- Nerozoberajte kazetu s tonerom. Toner by sa mohol rozsypať a dostať sa vám do očí alebo úst. Ak sa toner dostane do očí alebo úst, ihneď ich vypláchnite studenou vodou a vyhľadajte lekára.
- Ak sa toner vysype z kazety s tonerom, buďte opatrní, aby ste toner nevdychnuli, a zabráňte tomu, aby sa dostal do kontaktu s pokožkou. Ak sa toner dostane do kontaktu s pokožkou, okamžite ju umyte mydlom. Ak toner vdýchnete alebo dôjde k podráždeniu pokožky z dôvodu kontaktu s tonerom, okamžite sa obráťte na lekára alebo na centrum kontroly jedov.

Ostatné

⚠ VAROVANIE

- V prípade používania kardiostimulátora: Toto zariadenie vytvára slabé magnetické pole. Ak počas používania zariadenia pociťujete vo svojom tele akékoľvek anomálie, vzdialte sa od zariadenia a ihneď sa obráťte na lekára.

Právne oznámenia

Názov produktu

Bezpečnostné predpisy vyžadujú, aby bol názov produktu zaregistrovaný, v niektorých oblastiach, kde sa tento produkt predáva, môžu byť namiesto toho zaregistrované nasledujúce názvy uvedené v zátvorkách ().

MF229dw (F167102)

MF226dn (F167102)

MF217w (F167302)

MF216n (F167302)

Zákonné obmedzenia týkajúce sa používania zariadenia a obrázkov

Použitie tohto zariadenia na skenovanie, tlač alebo inú reprodukciu určitých dokumentov a následné použitie takýchto obrázkov naskenovaných, vytlačených alebo inak reprodukováných pomocou zariadenia môže byť zákonom zakázané a môže viesť k trestnej alebo občianskoprávnej zodpovednosti. Nižšie je uvedený neúplný zoznam týchto dokumentov. Tento zoznam možno považovať iba za pomôcku. Ak si nie ste istí, či sú skenovanie, tlač alebo reprodukcia niektorého dokumentu iným spôsobom pomocou tohto zariadenia legálne alebo či je legálne použitie obrázkov pomocou neho naskenovaných, vytlačených alebo inak reprodukováných, v predstihu sa obráťte na právneho zástupcu, ktorý vám poskytne odbornú právnu radu.

- Bankovky,
- cestovné šeky,
- príkazy na úhradu,
- stravné lístky,
- vkladové certifikáty,
- cestovné pasy,
- poštové známky (znehodnotené alebo nepoužité),
- imigračné dokumenty,
- identifikačné symboly a insígnie,
- interné daňové kolký (znehodnotené alebo nepoužité),
- vojenské alebo povolávacie dokumenty,
- obligácie alebo iné krátkodobé dlžobné úpisy,
- šeky alebo platobné príkazy vydané orgánmi štátnej správy,
- akciové certifikáty,
- technické preukazy pre motorové vozidlá a vlastnícke certifikáty,
- diela alebo umlecké diela chránené autorskými právami bez súhlasu majiteľa autorských práv.

Zvláštna pozornosť sa venovala tomu, aby v príručkách k tomuto zariadeniu neboli žiadne nepresnosti ani nebolo nič vynechané. Keďže naše produkty neustále vylepšujeme, v prípade potreby kontaktujte spoločnosť Canon, ktorá vám poskytne presné technické parametre.

O priloženih navodilih

① Kako začnete (ta priročnik):

Najprej preberite ta priročnik. V tem priročniku so opisani nastavitve naprave, nastavitve in opozorilo. Preden začnete uporabljati napravo, preberite ta navodila.

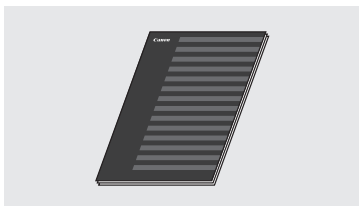

② Vodnik za namestitev brezžičnega lokalnega omrežja (MF229dw/MF217w):

Ta navodila berite z navodili Kako začnete za postavitve in začetek uporabe. V navodilih so opisani postopki za nastavitve brezžičnega omrežja ter vzroki in rešitve težav, do katerih lahko pride med nastavitvijo. Preden začnete uporabljati napravo, preberite ta navodila.



③ MF Driver Installation Guide (Navodila za namestitev gonilnika MF) (User Software and Manuals DVD-ROM (DVD z uporabniško programsko opremo in priročniki)):

Nato preberite ta priročnik. V tem priročniku je opisana nastavitve programske opreme.



④ E-priročnik (User Software and Manuals DVD-ROM (DVD z uporabniško programsko opremo in priročniki)):

Preberite zeleno poglavje, ki ustreza vašim potrebam. E-priročnik je razvrščen v poglavja, tako da preprosto najdete želene informacije.



Krmarjenje po meniju in način vnosa besedila

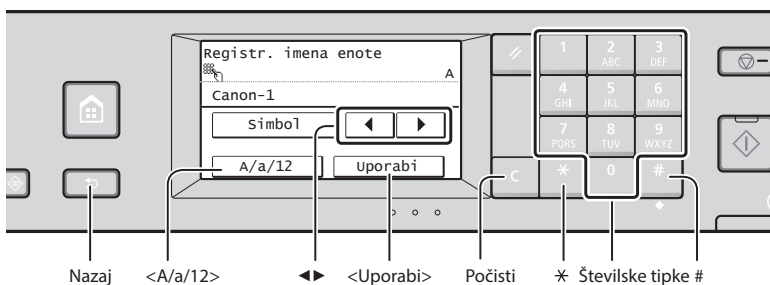

Krmarjenje po meniju

Izbor elementa

Dotaknite se elementa, da ga izberete. Pritisnite **[>]**, če se želite vrniti na prejšnji zaslon.

Potrditev nastavitve

Dotaknite se elementa. Ko se prikaže <Uporabi>, se dotaknite možnosti <Uporabi>.

Način vnosa besedila

Spreminjanje načina vnosa

Dotaknite se možnosti <A/a/12>, da spremenite način vnosa. Način vnosa lahko spremenite tudi tako, da pritisnete **[*]**.

| Način vnosa | Besedilo, ki je na voljo |
|-------------|--|
| <A> <a> | Abeceda (velike in male črke) in simboli |
| <12> | Številke |

| | Način vnosa: <A> | Način vnosa: <a> | Način vnosa: <12> |
|---|---|------------------|-------------------|
| 1 | @ . - _ / | | 1 |
| 2 | ABC | abc | 2 |
| 3 | DDEF | def | 3 |
| 4 | GHI | ghi | 4 |
| 5 | JKL | jkl | 5 |
| 6 | MNO | mno | 6 |
| 7 | PQRS | pqrs | 7 |
| 8 | TUV | tuv | 8 |
| 9 | WXYZ | wxyz | 9 |
| 0 | (Ni na voljo) | | 0 |
| # | (presledek) - . * # ! " , ; : ^ ` _ = / ' ? \$ % & + \ ^ () [] { } < > | | (Ni na voljo) |

Vnos besedila, simbolov in števil

Vnesite s številskimi tipkami ali tipko **[#]**.

Premikanje kazalca (vnos presledka)

Tapnite **[<>]** ali **[><]** za premik kazalca. Če želite vnesti presledek, premaknite kazalec na konec besedila in tapnite **[<>]**.

Brisanje znakov

Besedilo izbrisete s tipko **[C]**. Če tipko **[C]** pritisnete in pridržite, boste izbrisali vse znake.

Ogled E-priročnika z DVD-ja

- 1 V računalnik vstavite User Software and Manuals DVD-ROM (DVD z uporabniško programsko opremo in priročniki).
- 2 Kliknite [Manuals] (Priročniki).
- 3 Kliknite [e-Manual] (E-priročnik).

† Odvisno od operacijskega sistema, ki ga uporabljate, se prikaže varnostno sporočilo.

† Če ste User Software and Manuals DVD-ROM (DVD z uporabniško programsko opremo in priročniki) že vstavili v računalnik in se [Manuals] (Priročniki) ne prikaže, ga odstranite iz računalnika in znova vstavite.

Priključitev napajalnega kabla in VKLOP

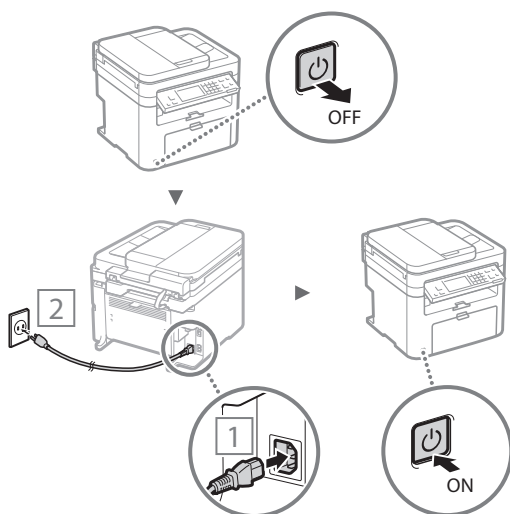

1 Kabla USB še ne priključite. Priključite ga pri namestitvi programske opreme.

Določanje začetnih nastavitav

Sledite navodilom na zaslonu ter nastavite jezik in čas. Podrobnosti o krmarjenju po meniju in načinu vnosa besedila najdete v poglavju »Krmarjenje po meniju in način vnosa besedila« (🔍 str. 212).

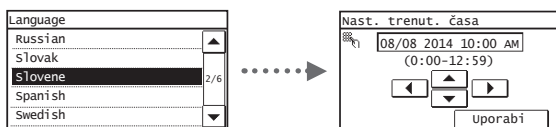

Izbor načina povezave naprave z računalnikom

● Povezava prek žičnega LAN

Napravo lahko z računalnikom povežete prek ožičenega usmerjevalnika. Napravo s kablom LAN povežite z ožičenim usmerjevalnikom (dostopno točko).

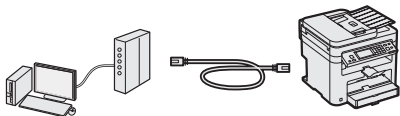

† Poskrbite, da bodo na usmerjevalniku na voljo razpoložljiva vrata za povezavo med napravo in računalnikom.

† Pripravite kablom LAN kategorije 5 s prepletenimi žicami ali kakovostnejšega.

● Povezava s kablom USB

Napravo lahko z računalnikom povežete s kablom USB.

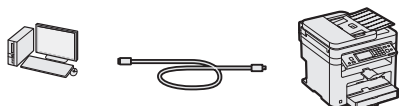

† Poskrbite, da uporabljate kablom USB s to oznako.



● Povezava prek brezžičnega lokalnega omrežja (samo MF229dw/MF217w)

Napravo lahko z računalnikom povežete prek brezžičnega usmerjevalnika*. Ker je povezava brezžična, ne boste potrebovali kablov LAN.

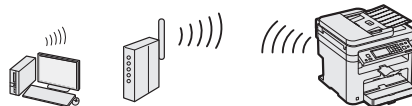

* Potrebujete brezžični usmerjevalnik (dostopno točko), ki podpira omrežje IEEE802.11b/g/n.

Če niste prepričani, ali je usmerjevalnik brezžični ali žični:

Glejte priročnik, ki je bil priložen omrežni napravi, ali se obrnite na izdelovalca.

Izbiranje načina povezave: prek brezžičnega lokalnega omrežja ali drug način

● MF229dw/MF217w



Da

Takojsnja povezava z računalnikom prek brezžičnega lokalnega omrežja

🔍 Začnite pri 4. koraku v razdelku »Namestitvev brezžičnega lokalnega omrežja« v priročniku Vodnik za namestitvev brezžičnega lokalnega omrežja.

Ne

Povezava z računalnikom po žičnem lokalnem omrežju

🔍 Nadaljujte s poglavjem »Povezava prek žičnega lokalnega omrežja« (str. 214).

Povezava z računalnikom s kablom USB

🔍 Nadaljujte s poglavjem »Povezava s kablom USB« (str. 214).

● MF226dn/MF216n

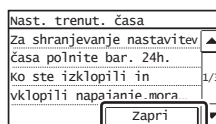

Povezava z računalnikom po žičnem lokalnem omrežju

🔍 Nadaljujte s poglavjem »Povezava prek žičnega lokalnega omrežja« (str. 214).

Povezava z računalnikom s kablom USB

🔍 Nadaljujte s poglavjem »Povezava s kablom USB« (str. 214).

SI

Povezava prek žičnega lokalnega omrežja

1 Priključite kabel LAN.

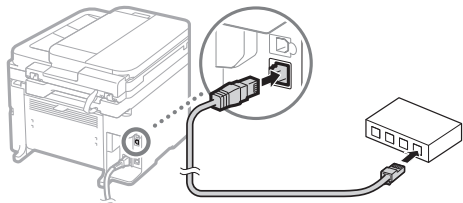

Naslov IP se bo samodejno konfiguriral v dveh minutah. Če želite naslov IP nastaviti ročno, glejte te elemente.

➔ E-priročnik »Omrežje« ► »Povezava z omrežjem« ► »Nastavitev naslovov IP«

2 Z diska User Software and Manuals DVD-ROM (DVD z uporabniško programsko opremo in priročniki) namestite gonilnik in programsko opremo.

➔ Glejte »Za podrobnosti o postopku namestitve:« (str. 215).

➔ Nadaljujte s poglavjem »Nastavitev velikosti in vrste papirja« (str. 214).

Povezava s kablom USB

Po namestitvi gonilnikov MF in programa MF Toolbox priključite kabel USB.

OPOMBA

- Če ste kabel USB priključili pred namestitvijo gonilnikov MF, glejte MF Driver Installation Guide (Navodila za namestitev gonilnika MF).

1 Z diska User Software and Manuals DVD-ROM (DVD z uporabniško programsko opremo in priročniki) namestite gonilnik in programsko opremo.

➔ Glejte »Za podrobnosti o postopku namestitve:« (str. 215).

2 Priključite kabel USB.

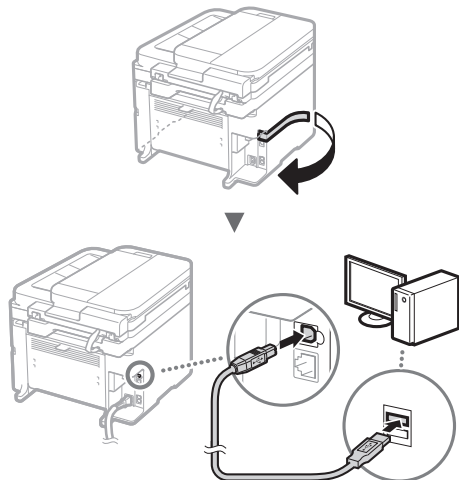

➔ Nadaljujte s poglavjem »Nastavitev velikosti in vrste papirja« (str. 214).

Nastavitev velikosti in vrste papirja

Upoštevajte navodila na zaslonu ter nastavite velikost in vrsto papirja.

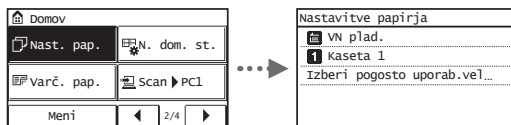

Določanje začetnih nastavitvev faksa in priključitev telefonskega kabla

1 Določite prvotne nastavitve faksa.

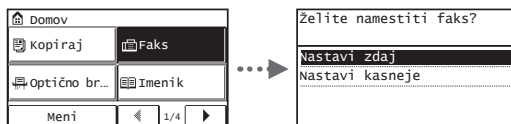

Oglejte si »Priročnik za namestitev faksa« ter določite številko faksa, ime enote in način sprejema. Podrobnosti o načinu sprejemanja najdete v E-priročniku.

➔ E-priročnik »Faksiranje« ► »Konfiguriranje začetnih nastavitvev faksa« ► »Izbira načina sprejemanja faksov«

Kako uporabljati uporabniško ime

Ko pošljete dokument, bodo informacije o pošiljatelju natisnjene na prejemnikov papir.

2 Priključite telefonski kabel.

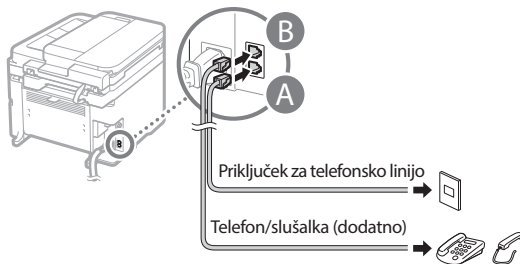

Ko se na zaslonu prikaže sporočilo <Priključitev telefonske linije>, si oglejte spodnjo sliko in priključite telefonski kabel.

Pri namestitvi izbirne slušalke:

Če želite podrobnosti, si oglejte navodila, priložena slušalki.

3 Zaprite Priročnik za namestitev faksa in znova zaženite napravo.



Izklopite napravo in počakajte vsaj deset sekund, preden jo znova vklopite. Vrste telefonske linije niso samodejno zaznane. Oglejte si E-priročnik in ročno nastavite telefonsko linijo.

➔ E-priročnik »Seznam menija nastavitvev« ► »Nastavitve faksa« ► »Osnovne nastavitve« ► »Izbira vrste linije«

Za podrobnosti o postopku namestitve:

Z diska User Software and Manuals DVD-ROM (DVD z uporabniško programsko opremo in priročniki) namestite gonilnik in programsko opremo. Podrobnosti o postopkih namestitve najdete v priročniku MF Driver Installation Guide (Navodila za namestitev gonilnika MF).

† Gonilnik lahko prenesete tudi s spletnega mesta Canon.

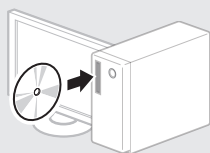

Windows

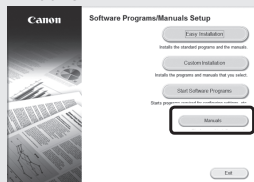

Macintosh



Za uporabnike računalnikov Macintosh:

Na DVD-ju, ki je priložen tej napravi, ni gonilnika tiskalnika za operacijski sistem MacOS. To se razlikuje glede na to, kdaj kupite napravo. Na domači strani družbe Canon poiščite ustrezen gonilnik in ga prenesite. Dodatne informacije o namestitvi ali uporabi gonilnika najdete v priročniku MF Driver Installation Guide (Navodila za namestitev gonilnika MF).

V napravi lahko uporabite različne funkcije. Spodaj je pregled glavnih funkcij, ki jih lahko redno uporabljate.

Kopiranje

Povečane/zmanjšane kopije

Dokumente običajne velikosti lahko povečate ali zmanjšate in jih kopirate na papir običajne velikosti ali v odstotkih določite razmerje kopiranja.

2-stransko kopiranje*

Enostranske dokumente lahko kopirate na obeh straneh papirja.

Zbiranje

Kopije lahko razvrstite v skupine, zbrane po številkah strani.

Zmanjšana postavitev

Več dokumentov lahko pomanjšate, če jih želite kopirati na en list.

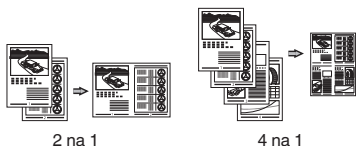

Kopiranje osebne izkaznice

Dvostransko osebno izkaznico je mogoče kopirati na eno stran papirja.

Faksiranje

Pošiljanje dokumenta neposredno iz računalnika (faksiranje iz računalnika)

Poleg običajnega pošiljanja in sprejemanja faksov lahko uporabite tudi faksiranje iz računalnika.

Pošiljanje

V imeniku je mogoče registrirati prejemnike faksov. Prejemnike lahko določite na več načinov, tako da je pošiljanje dokumentov hitro in preprosto.

- Iskanje prejemnikov
- Gumbi za hitro izbiranje
- S kodnim izbiranjem
- Skupina prejemnikov
- Določanje iz zgodovine pošiljanja
- Zaporedno oddajanje

Sprejemanje

● Sprejemanje v pomnilnik
Prejete dokumente lahko shranite v pomnilnik. Shranjene dokumente lahko kadar koli natisnete ali pa jih izbrišete, če jih ne potrebujete.

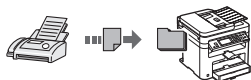

● Daljinski sprejem

Če je povezan zunanji telefon, lahko v način sprejemanja faksov takoj preklopite, če med telefonskim klicem z gumbi za izbiranje izberete številko ID za sprejemanje faksov.

Tiskanje

Povečano/zmanjšano tiskanje

2-stransko izpisovanje*

Zmanjšana postavitev

Več dokumentov lahko pomanjšate, če jih želite natisniti na en list.



Tiskanje knjižice*

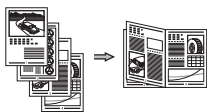

Tiskanje plakata

Tiskanje z vodnim žigom

Prikaz predogleda pred tiskanje

Izbira profila

Mrežne nastavitve

Naprava ima omrežni vmesnik, s katerim lahko preprosto postavite omrežno okolje. Iz vseh računalnikov, ki so povezani z napravo, lahko natisnete dokument, faksirate in uporabite optično branje prek omrežja. Naprava v skupni rabi v pisarni poveča delovno učinkovitost.

Skeniranje

Shranjevanje dokumentov z operacijsko ploščo naprave

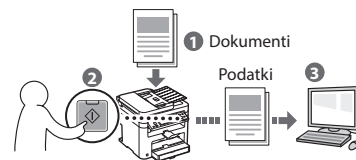

Shranjevanje dokumentov z ukazi iz računalnika

● Skeniranje s programom MF Toolbox

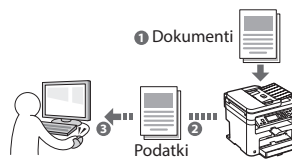

● Optično branje iz programa

● Skeniranje z gonilnikom WIA**

Remote UI (Oddaljeni uporabniški vmesnik)

Stanje naprave lahko ugotovite iz vseh računalnikov v omrežju. Prek omrežja lahko dostopate do naprave, upravljate lahko opravila in določate različne nastavitve.

* Samo MF229dw/MF226dn

** Samo Windows/XP/Vista/7/8

Odpravljanje zastojev papirja

Če se prikaže naslednji zaslon, se je v dodajalcu ali napravi zagozdil papir. Sledite postopku na zaslonu in odstranite zagozdeni dokument ali papir. V tem priročniku so navedena le območja, kjer se papir lahko zagozdi. Podrobnosti o funkcijah najdete v E-priročniku.

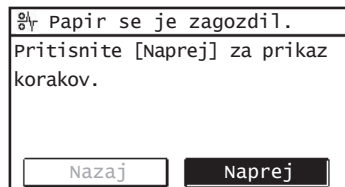

Podajnik

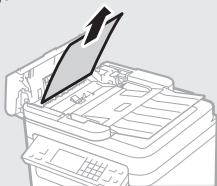

● MF229dw



● MF226dn/MF217w/MF216n

Notranjost naprave

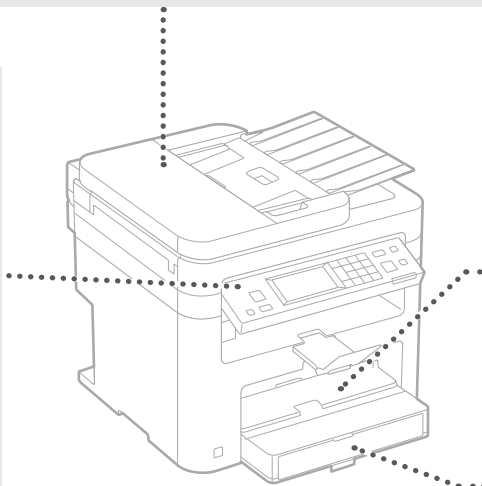
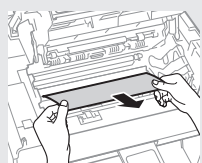
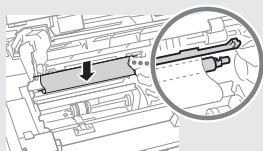
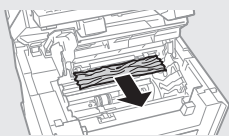
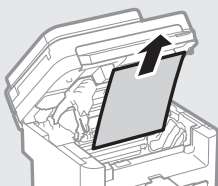

Reža za ročno podajanje papirja

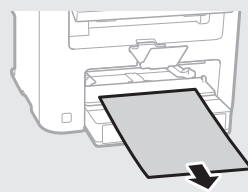

Kaseta za papir

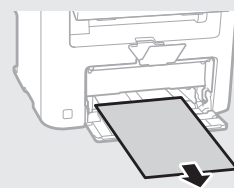

Zadnji pokrov (samo MF229dw/MF226dn)

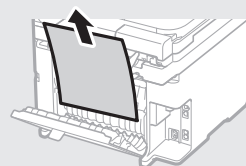

Zamenjava kartuše s tonerjem

Kartuše s tonerjem so potrošni material. Če se toner skoraj ali popolnoma izprazni na sredi postopka, se na zaslonu prikaže sporočilo ali pa pride do naslednjih težav. Ustrezno ukrepajte.

Če se prikaže sporočilo

Če med postopkom tonerja skoraj zmanjka, se na zaslonu prikaže sporočilo.

| Sporočilo | Če se na zaslonu prikaže sporočilo | Opisi in rešitve |
|---|--|--|
| <Pripravite kartušo.> | Če bo kartušo s tonerjem kmalu treba zamenjati. | Kartušo s tonerjem stresite, da se črnilo v njej enakomerno razporedi. ⊕ E-priročnik »Pred zamenjavo kartuše s tonerjem« Priporočamo, da kartušo s tonerjem zamenjate pred tiskanjem obsežnih dokumentov. ⊕ E-priročnik »Zamenjava kartuš s tonerjem« |
| <Raven preostalega tonerja v kartuši je nizka.> | Ko kartuša s tonerjem doseže svojo življenjsko dobo. | Kartuša s tonerjem bo kmalu dosegla konec življenjske dobe. Kartušo s tonerjem stresite, da se črnilo v njej enakomerno razporedi. ⊕ E-priročnik »Pred zamenjavo kartuše s tonerjem« Če s tem ne izboljšate kakovosti tiskanja, zamenjajte kartušo s tonerjem. ⊕ E-priročnik »Zamenjava kartuš s tonerjem« Če se prikaže sporočilo, se bo dohodni faks shranil v pomnilnik in ne bo natisnjen. Tudi poročila morda ne bodo natisnjena, čeprav je izbrano samodejno tiskanje. Če je za <Nadal. tisk., ko toner skoraj zmanjka> v <Nastav. tiskanja SPR> izbrano <Da>, se tiskanje lahko nadaljuje, vendar se lahko na natisnjenih straneh pojavijo bele proge ali madeži. ⊕ E-priročnik »Tiskanje poročil in seznamov« ⊕ E-priročnik »Seznam menija nastavitvev« |

Na izpisu se pojavijo bele proge ali pa je izpis delno obledel:

Če se na izpisu pojavijo bele proge ali pa je izpis delno obledel, je kartuša s tonerjem skoraj prazna, tudi če se na zaslonu ne pojavi sporočilo. Če postane kakovost tiskanja nesprejemljiva, poskusite rešiti težavo na naslednji način.

Na izpisu se pojavijo bele proge ali pa je izpis delno obledel

Če bo tonerja kmalu zmanjkalo, se na izpisu pojavijo bele proge ali pa je izpis delno obledel.

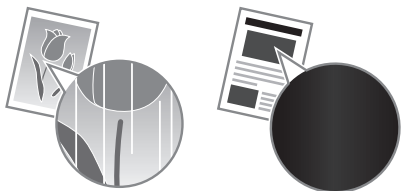

Na zaslonu se ne prikaže sporočilo, tudi če tonerja skoraj zmanjka. Ko se na izpisu pojavijo bele proge ali pa je izpis delno obledel, zamenjajte kartušo s tonerjem.

Če pride do te težave:

Preden zamenjate kartušo s tonerjem, upoštevajte naslednji postopek. Naprava naj nadaljuje tiskanje, dokler se toner popolnoma ne izprazni.

⊕ E-priročnik »Pred zamenjavo kartuše s tonerjem«

Če se kakovost tiskanja ne popravi:

Če težave s spodnjim postopkom ne odpravite, zamenjajte kartušo s tonerjem.

⊕ E-priročnik »Zamenjava kartuš s tonerjem«

Memo

SI

Uporabljeni simboli v tem priročniku

POZOR

Označuje opozorilo, da lahko nepravilna izvedba postopka povzroči smrt ali fizične poškodbe ljudi. Za varno uporabo naprave vedno upoštevajte ta opozorila.

OPOZORILO

Označuje opozorilo, da nepravilna izvedba postopka lahko povzroči smrt ali fizične poškodbe ljudi. Za varno uporabo naprave vedno upoštevajte ta opozorila.

POMEMBNO

Znak opozarja na pogoje za pravilno delovanje in omejitve. Če želite ustrezno upravljati z napravo in preprečiti poškodbe naprave ali lastnine, je nujno, da preberete ta navodila.

Uporabljene tipke in gumbi v tem priročniku

Spodnji simboli in imena tipk ponazarjajo, kako so tipke, ki jih je treba pritisniti, poimenovane v tem priročniku.

- Tipke na operacijski plošči: [Ikona tipke]
Primer: 
- Zaslou: <Izberite prejemnika.>
- Gumbi in elementi na računalniškem zaslonu: [Preferences]
(Lastnosti)

Ilustracije in prikazi v tem priročniku

Če ni drugače navedeno, se ilustracije in slike v tem priročniku nanašajo na napravo MF229dw.

Pomembna varnostna navodila

Pred uporabo naprave natančno preberite »Pomembna varnostna navodila« v tem priročniku in E-priročnik.

Ta navodila so namenjena preprečevanju poškodb uporabnika in drugih oseb ter uničenju lastnine, zato ta navodila in delovne zahteve vedno upoštevajte.

Upoštevajte, da sami odgovarjate za vse poškodbe, ki nastanejo zaradi neupoštevanja teh navodil, uporabe naprave v kateri koli namen, za katerega ni namenjena, ali popravi ali sprememb, ki jih ne opravi tehnik, ki ga odobri družba Canon.

Namestitev

POZOR

- Naprave ne namestite blizu vnetljivih snovi, kot so izdelki iz alkohola ali razredčila. Če pridejo te snovi v stik z električnimi deli v notranjosti naprave, se lahko vnamejo in povzročijo požar ali povečano tveganje za električni udar.
- Na napravo ne odlagajte verižic ali drugih kovinskih predmetov ter posod s tekočino. Če pridejo tujki v stik z električnimi deli v notranjosti naprave, lahko pride do požara ali električnega šoka. Če tujek pade v napravo, takoj izključite napajanje naprave in se obrnite na pooblaščenega zastopnika družbe Canon.
- Izdelka ne uporabljajte v bližini medicinske opreme. Radijski valovi, ki jih oddaja ta naprava, lahko motijo delovanje medicinske električne opreme, zaradi česar lahko pride do težkih poškodb.

OPOZORILO

- Naprave ne nameščajte na spodaj naštetih mesta. To lahko namreč povzroči osebne poškodbe, požar ali električni udar.
 - Nestabilna mesta
 - Mesto, ki je izpostavljeno močnim tresljajem
 - Mesta, kjer bodo prezačevalne reže ovirane (preblizu zidu, na posteljo, preprogo in druge podobne predmete)
 - Vlažen ali prašen prostor
 - Prostor, ki je izpostavljen neposredni sončni svetlobi, ali na prostem
 - Prostor, ki je izpostavljen visokim temperaturam
 - Prostor v bližini odprtega ognja
 - Slabo prezračen prostor
- Naprava med delovanjem proizvaja ozon, vendar ta nima nobenega vpliva na človeško telo. Kljub temu poskrbite, da bo prezračevanje v prostoru ustrezno, če boste napravo dlje časa uporabljali.
- V napravo ne priključite neodobrenih kablov. To lahko namreč povzroči požar ali električni udar.
- Naprave s trdim diskom morda ne bodo pravilno delovale na nadmorski višini, višji od 3000 metrov nad morjem.

Napajanje

POZOR

- Uporabljajte samo napajalni kabel, ki je priložen napravi, sicer lahko pride do požara ali električnega udara.
- Napajalnega kabla ne spreminjajte in ne upogibajte ter ga ne vlecite na silo. Na napajalni kabel ne polagajte težkih predmetov. Če se napajalni kabel poškoduje, lahko pride do požara ali električnega udara.
- Vtiča ne izklopite ali vklopite z mokrimi rokami, ker lahko pride do električnega udara.
- S to napravo ne uporabljajte podaljškov ali napajalnih vmesnikov z več vtičnicami. To lahko namreč povzroči požar ali električni udar.
- Napajalnega kabla ne zvijte in ne zavežite v vozle, ker lahko pride do požara ali električnega udara.
- Vtaknite vtič napajalnega kabla trdno v vtičnico z izmeničnim tokom. V nasprotnem primeru lahko pride do požara ali električnega udara.
- Med nevihto vtič popolnoma izvlecite iz električne vtičnice. Če tega ne storite, lahko pride do požara, električnega udara ali okvare.

OPOZORILO

- Uporabljajte le v električnem omrežju, ki ustreza tukaj navedenim zahtevam glede napetosti. V nasprotnem primeru lahko pride do požara ali električnega udara.
- Ko je naprava priključena, mora biti dostop do električne vtičnice neoviran, da lahko napajalni kabel v sili hitro izključite.

Ravnanje

POZOR

- Naprave ne razstavite in ne spreminjajte. V napravi so nekateri deli pod visoko napetostjo in delujejo pri visokih temperaturah, zato lahko povzročijo požar ali električni udar.
- Ne dovolite otrokom, da se dotikajo napajalnega in drugih kablov ter notranjih ali električnih delov naprave ali se igrajo z njimi. To lahko povzroči hude poškodbe.
- Če v napravi zaslišite nenavadne zvoke, opazite dim, začutite, da je vroča, ali zaznate nenavadne vonjave, se takoj obrnite na pooblaščenega prodajalca izdelkov Canon. Nadaljnja uporaba naprave lahko povzroči požar ali električni udar.
- V bližini tiskalnika ne uporabljajte vnetljivih razpršil. Če pridejo vnetljive snovi v stik z električnimi deli v notranjosti naprave, lahko pride do požara ali električnega šoka.

⚠ OPOZORILO

- Zaradi varnosti izključite napajalni kabel, če naprave dlje časa ne boste uporabljali.
- Bodite previdni pri odpiranju in zapiranju pokrovov, da si ne poškodujete rok.
- Ne dotikajte se valjev na območju odlaganja in pazite, da ne povleče vaših oblačil. Če se roke ali oblačila zataknejo med valje, lahko pride do poškodb.
- Med uporabo in takoj po njej sta notranjost naprave in izhodni pladenj vroča. Teh površin se ne dotikajte, ker se lahko opečete. Tudi natisnjeni papir je lahko takoj po tiskanju vroč, saj se lahko se opečete.

Vzdrževanje in pregledi

⚠ POZOR

- Pred čiščenjem naprave jo izklopite in izključite napajalni kabel iz vtičnice. V nasprotnem primeru lahko pride do požara ali električnega udara.
- Izključite vtičak napajalnega kabla iz stenske vtičnice in s suho krpo očistite območje okrog kovinskih delov vtičaka ter stensko vtičnico. V vlažnih pogojih lahko zaradi nabranega prahu pride do kratkega stika ali požara.
- Za čiščenje naprave uporabite vlažno krpo, ki jo morate dobro ožeti. Čistilno krpo navlažite samo z vodo. Ne uporabljajte alkohola, benzena, razredčila ali drugih vnetljivih snovi. Če pridejo te snovi v stik z električnimi deli v notranjosti naprave, lahko pride do požara ali električnega šoka.
- Napajalni kabel in vtič redno pregledujte. Bodite pozorni na morebitne znake rje, udrtin, prask, razpok ali pregrevanja. Nadaljnja uporaba slabo vzdrževane naprave lahko povzroči požar ali električni udar.

Potrošni material

⚠ POZOR

- Prazne kartuše ne vrzite v odprt ogenj. To lahko povzroči vžig in posledično opekline ali požar.
- Če toner nenamerno razlijete ali raztresete, previdno obrišite toner z mehko vlažno krpo in pri tem pazite, da ga ne boste vdihnili. Za čiščenje raztresenega tonerja ne uporabljajte sesalnika. To lahko povzroči okvaro sesalnika ali eksplozijo prahu zaradi statičnega naboja.

⚠ OPOZORILO

- Kartuše s tonerjem in drugi potrošni material držite izven dosega majhnih otrok. Če pride do zaužitja tonerja, se takoj posvetujte z zdravnikom ali službo za nadzor strupenih snovi.
- Ne poskušajte razstaviti kartuše. Toner se lahko razmaže in pride v stik z očmi ali usti. Če vam toner pride v oči ali usta, jih takoj izperite s hladno vodo in se posvetujte z zdravnikom.
- Če kartuša pušča toner, pazite, da ga ne vdihnete in da ne pride v neposreden stik s kožo. Če pride toner v stik s kožo, jo takoj sperite z milom. Če se koža vname ali vdihnete toner, se nemudoma posvetujte z zdravnikom ali službo za nadzor strupenih snovi.

Drugo

⚠ POZOR

- Če uporabljate srčni spodbujevalnik: Ta naprava ustvarja šibko magnetno polje. Če opazite nenavaden vpliv na vaše telo, se odmaknite od naprave in nemudoma posvetujte z zdravnikom.

Pravna obvestila

ime izdelka

Varnostni predpisi zahtevajo registracijo imena izdelka. V nekaterih regijah, v katerih je izdelek naprodaj, so lahko registrirana ta imena v oklepajih ().

MF229dw (F167102)

MF226dn (F167102)

MF217w (F167302)

MF216n (F167302)

Zakonske omejitve pri uporabi izdelka in uporaba slik

Skeniranje, tiskanje ali kakšna drugačna reprodukcija določenih dokumentov in uporaba slik, ki so bile skenirane, tiskane ali kako drugače reproducirane z izdelkom, je lahko protizakonita in ste zanj lahko kazensko in/ali civilnopravno odgovorni. Nedokončen seznam teh dokumentov je naveden spodaj. Ta seznam je zgolj informativne narave. Če niste prepričani o zakonitosti uporabe svojega izdelka za skeniranje, tiskanje ali drugačno reprodukcijo kateregakoli dokumenta in/ali uporabe slik, ki so skenirane, tiskane ali drugače reproducirane, se o tem najprej posvetujte s pravnim svetovalcem.

- Bankovci
- Potovalni čeki
- Denarna nakazila
- Boni za hrano
- Potrdila o vlogi
- Potni listi
- Poštne znamke (neveljavne ali veljavne)
- Priseljenska dokumentacija
- Identifikacijske značke in oznake
- Koleki (neveljavni ali veljavni)
- Dokumenti v zvezi z naborom
- Obveznice in druga potrdila o zadolženosti
- Čeki in menice, ki jih izdajo vladne agencije
- Delniški certifikati
- Vozniška dovoljenja in potrdila o nazivu
- Dela, zaščiteni z avtorskimi pravicami/umetniška dela brez dovoljenja lastnika avtorskih pravic

Zelo smo se potrudili, da priročniki za to napravo ne bi vsebovali netočnosti ali pomanjkljivosti. Ker pa naše izdelke nenehno izboljšujemo, se za natančne specifikacije obrnite na Canon.

O priloženim priručnicima

① Početak (ovaj priručnik):

Najprije pročitajte ovaj priručnik. Ovaj priručnik opisuje instalaciju uređaja, postavke i mjere opreza. Prije korištenja uređaja svakako pročitajte taj priručnik.

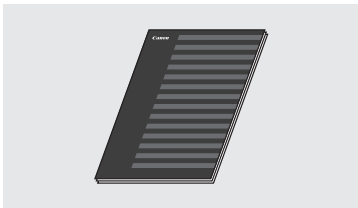

② Upute za postavljanje bežičnog LAN-a (MF229dw/MF217w):

Taj priručnik pročitajte uz dokument Početak. Priručnik sadrži postupke za postavljanje bežičnog LAN-a te uzroke i rješenja za probleme koji se mogu pojaviti tijekom postavljanja. Prije korištenja uređaja svakako pročitajte taj priručnik.



③ MF Driver Installation Guide (Vodič za instalaciju MF upravljačkih programa) (User Software and Manuals DVD-ROM (DVD-ROM s korisničkim softverom i priručnicima)):

Zatim pročitajte ovaj priručnik. U tom je priručniku opisana instalacija softvera.



④ e-priručnik (User Software and Manuals DVD-ROM (DVD-ROM s korisničkim softverom i priručnicima)):

Pročitajte poglavlje koje odgovara vašim potrebama. Da biste jednostavno pronašli tražene informacije, e-priručnik podijeljen je u kategorije po temama.



Kretanje po izborniku i način unosa teksta

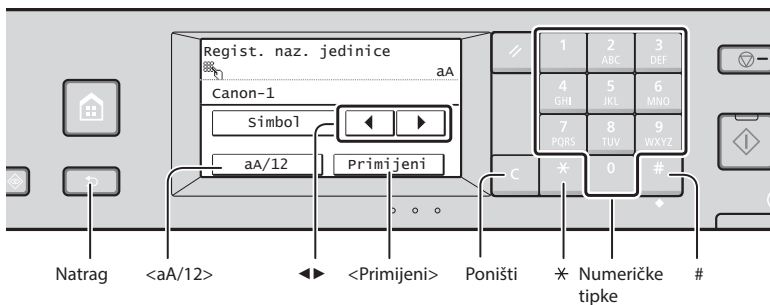

Kretanje po izborniku

Odabir stavke

Dodirnite stavku da biste je odabrali. Pritisnite **[>]** da biste se vratili na prethodni zaslom.

Potvrda postavki

Dodirnite stavku. No kada se pojavi <Primijeni>, dodirnite <Primijeni>.

Način unosa teksta

Promjena načina unosa

Dodirnite <aA/12> da biste promijenili način unosa. Da biste promijenili način unosa, možete pritisnuti i **[*]**.

| Način unosa | Dostupan tekst |
|-------------|---|
| <aA> | Abeceda (velika i mala slova) i simboli |
| <12> | Brojevi |

| | Način unosa: <aA> | Način unosa: <12> |
|---|--|-------------------|
| 1 | @ . - _ / | 1 |
| 2 | ABCabc | 2 |
| 3 | DEFdef | 3 |
| 4 | GHIghi | 4 |
| 5 | JKLjkl | 5 |
| 6 | MNOmno | 6 |
| 7 | PQRSpqrs | 7 |
| 8 | TUVtuv | 8 |
| 9 | WXYZwxyz | 9 |
| 0 | (nije dostupno) | 0 |
| # | (razmak) - . * # ! " , ; : ^ ` _ = / ' ? \$ @ % & + \ ^ () [] { } < > | (nije dostupno) |

Unos teksta, simbola i brojeva

Unosite ih pomoću numeričkih tipki ili **[#]**.

Pomicanje pokazivača (unos razmaka)

Dodirnite <<> ili <>> da biste pomaknuli pokazivač. Da biste unijeli razmak, pomaknite pokazivač na kraj teksta, a zatim dodirnite <>>.

Brisanje znakova

Izbrisite pomoću tipke **[C]**. Ako pritisnete tipku **[C]** i držite je, svi će se znakovi izbrisati.

Pregledavanje e-priručnika s DVD-ROM-a

- 1 Umetnite User Software and Manuals DVD-ROM (DVD-ROM s korisničkim softverom i priručnicima) u računalo.
- 2 Kliknite [Manuals] (Priručnici).
- 3 Kliknite [e-Manual] (e-priručnik).

† Ovisno o tome koji operacijski sustav koristite, možda će se pojaviti poruka o sigurnosnoj zaštiti.

† Ako je User Software and Manuals DVD-ROM (DVD-ROM s korisničkim softverom i priručnicima) već umetnut u vaše računalo, a mogućnost [Manuals] (Priručnici) se ne prikazuje, izvadite DVD-ROM i ponovno ga umetnite.

Povezivanje kabela za napajanje i uključivanje napajanja

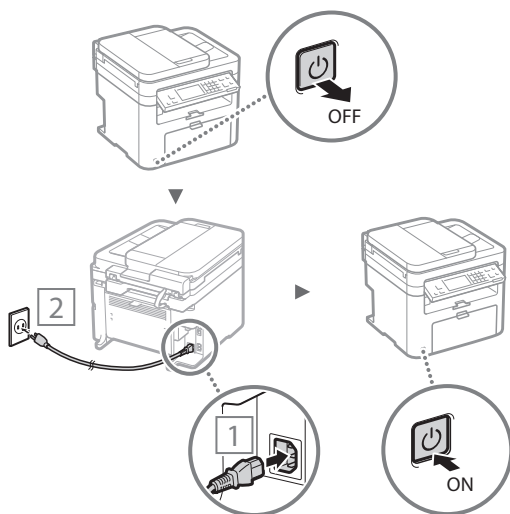

U ovom trenutku nemojte priključivati USB kabel. Priključite ga prilikom instaliranja softvera.

Određivanje početnih postavki

Pratite upute na zaslону; postavite jezik i vrijeme. Pojediniosti o kretanju po izborniku i načinu unosa brojeva potražite u poglavlju "Kretanje po izborniku i način unosa teksta" (str. 222).

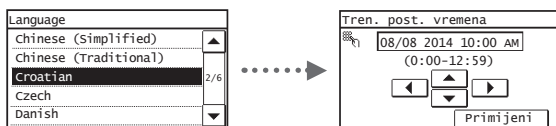

Odabir načina povezivanja uređaja s računalom

● Povezivanje putem kablenskog LAN-a

Uređaj možete priključiti na računalo putem ožičenog usmjerivača. Uređaj povežite s ožičenim usmjerivačem (pristupnom točkom) pomoću LAN kabela.

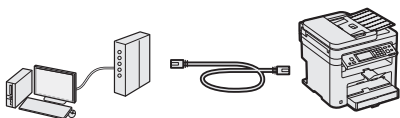

† Provjerite je li na usmjerivaču dostupan priključak za povezivanje uređaja i računala.

† Pripremite dvostruki uvijeni LAN kabel 5. ili veće kategorije.

● Povezivanje putem USB kabela

Uređaj možete povezati s računalom putem USB kabela.

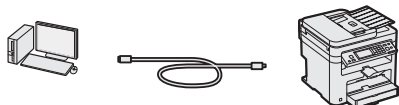

† Provjerite nalazi li se na USB kabelu koji koristite sljedeća oznaka.



● Povezivanje putem bežičnog LAN-a (samo MF229dw/MF217w)

Uređaj možete priključiti na računalo putem bežičnog usmjerivača*. Budući da je povezano s bežičnom mrežom, ne morate koristiti LAN kabele.

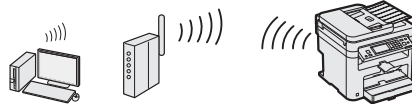

* Obavezan je bežični usmjerivač (pristupna točka) koji podržava standard IEEE802.11b/g/n.

Ako niste sigurni imate li bežični ili ožičeni usmjerivač: Pogledajte priručnik za upotrebu koji ste dobili s mrežnim uređajem ili se obratite proizvođaču.

Odabir načina povezivanja: putem bežičnog LAN-a ili na neki drugi način

● MF229dw/MF217w

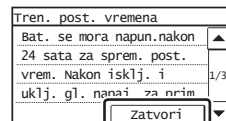
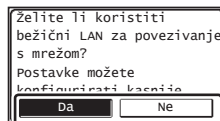

Povežite se s računalom putem bežične LAN mreže
 Počnite od 4. koraka "Postavljanje bežičnog LAN-a" u Uputama za postavljanje bežičnog LAN-a.

Povežite se s računalom putem kablenske LAN mreže
 Prijedite na "Povezivanje putem kablenskog LAN-a" (str. 224).
Povežite se s računalom pomoću USB kabela
 Prijedite na "Povezivanje putem USB kabela" (str. 224).

● MF226dn/MF216n

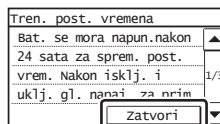

Povežite se s računalom putem kablenske LAN mreže

Prijedite na "Povezivanje putem kablenskog LAN-a" (str. 224).

Povežite se s računalom pomoću USB kabela

Prijedite na "Povezivanje putem USB kabela" (str. 224).

Povezivanje putem kablenskog LAN-a

1 Priključite kabel za LAN.

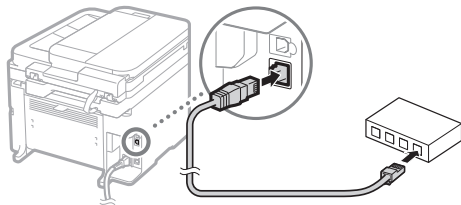

IP adresa automatski će se konfigurirati za 2 minute. Ako želite ručno postaviti IP adresu, pogledajte sljedeće stavke.

⊕ e-priručnik "Mreža" ► "Povezivanje s mrežom" ► "Postavljanje IP adresa"

2 Instalirajte upravljački program i softver pomoću User Software and Manuals DVD-ROM (DVD-ROM s korisničkim softverom i priručnicima).

⊕ Pogledajte "Detalje o postupcima instalacije sadrži:" (str. 225).

⊕ Prijeđite na "Postavljanje vrste i veličine papira" (str. 224).

Povezivanje putem USB kabela

Povežite USB kabel nakon instalacije upravljačkih programa MF i MF Toolbox.

NAPOMENA

- Ako ste priključili USB kabel prije instalacije upravljačkih programa MF, pogledajte MF Driver Installation Guide (Vodič za instalaciju MF upravljačkih programa).

1 Instalirajte upravljački program i softver pomoću User Software and Manuals DVD-ROM (DVD-ROM s korisničkim softverom i priručnicima).

⊕ Pogledajte "Detalje o postupcima instalacije sadrži:" (str. 225).

2 Služi za priključivanje USB kabela.

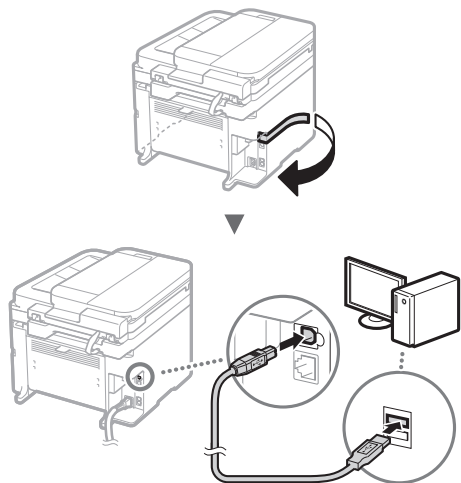

⊕ Prijeđite na "Postavljanje vrste i veličine papira" (str. 224).

Postavljanje vrste i veličine papira

Pratite upute na zaslonu. Postavite veličinu i vrstu papira.

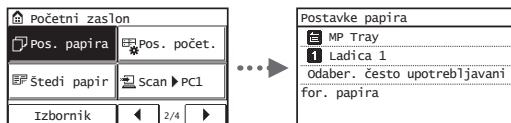

Određivanje početnih postavki faksa i priključivanje telefonskog kabela

1 Odredite početne postavke faksa.



Pratite "Upute za postavljanje faksa" da biste odredili broj faksa, naziv jedinice i način primanja. Pojednosti o načinu primanja potražite u priručniku e-priručnik.

⊕ e-priručnik "Faksiranje" ► "Konfiguriranje početnih postavki funkcija faksa" ► "Odabir načina primanja faksa"

Kako koristiti korisničko ime

Kada šaljete dokument, pošiljateljevi podaci koje ste registrirali ispisuju se na primateljevu papiru.

2 Priključite telefonski kabel.

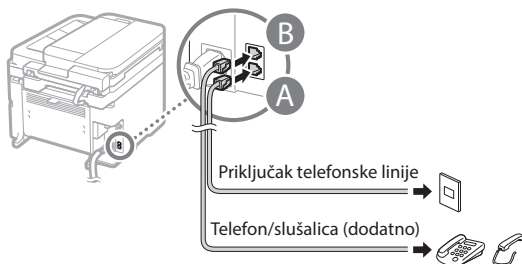

Kada se na zaslonu pojavi <Spajanje tel. linije>, priključite telefonski kabel kao što je prikazano na slici.

Pri instaliranju dodatne slušalice:

Više pojednosti potražite u priručniku isporučenom sa slušalicom.

3 Izadite iz odjeljka Upute za postavljanje faksa, a zatim ponovno pokrenite uređaj.



Isključite uređaj pa pričekajte barem 10 sekundi prije no što ga ponovo uključite. Vrste telefonskih linija ne otkrivaju se automatski. Pogledajte e-priručnik i ručno postavite telefonsku liniju.

⊕ e-priručnik "Popis izbornika postavki" ► "Postavke faksa" ► "Osnovne postavke" ► "Odabir vrste linije"

Detalje o postupcima instalacije sadrži:

Instalirajte upravljački program i softver pomoću User Software and Manuals DVD-ROM (DVD-ROM s korisničkim softverom i priručnicima). Pojednosti o postupcima instalacije potražite u uputama za instalaciju upravljačkog programa MF Driver Installation Guide (Vodič za instalaciju MF upravljačkih programa).

† Upravljački program možete preuzeti i s web-mjesta tvrtke Canon.

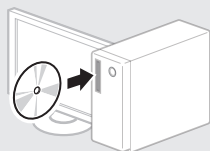

Windows

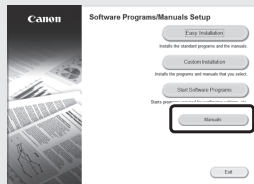

Macintosh



Za korisnike računala Macintosh:

DVD-ROM koji se isporučuje uz računalo možda ne sadrži upravljački program pisača za MacOS. Ovisi kada je računalo kupljeno. Pronađite i preuzmite odgovarajući upravljački program na početnoj stranici tvrtke Canon. Dodatne informacije o instalaciji ili korištenju upravljačkih programa potražite u uputama za instalaciju upravljačkog programa MF Driver Installation Guide (Vodič za instalaciju MF upravljačkih programa) isporučenom u pakiranju.

Možete koristiti razne funkcije ovog uređaja. Slijedi pregled glavnih funkcija koje možete rutinski koristiti.

Kopiranje

Uvećano/umanjeno kopiranje

Dokumente standardnih veličina možete uvećati ili umanjiti da biste ih kopirali na papir standardne veličine ili možete odrediti omjer kopiranja u postotku.

Obostrano kopiranje*

Jednostrane dokumente možete kopirati na obje strane papira.

Razvrstavanje

Dokumente možete sortirati u skupove poredane prema redoslijedu stranica.

Smanjeni izgled

Možete smanjiti više dokumenata radi njihova kopiranja na jedan list.



Kopiranje identifikacijske kartice

Možete kopirati dvostranu karticu na jednu stranu papira.

Faksiranje

Slanje dokumenta izravno s računala (faksiranje putem računala)

Uz normalno slanje i primanje faksova, faksirati možete i putem računala.

Slanje

U adresaru možete registrirati odredišta faksova. Odredišta možete odrediti na razne načine, što omogućuje brzo i jednostavno slanje dokumenata.

- traženje odredišta
- gumbi za biranje jednim dodirom
- kodirano biranje
- grupa odredišta
- određivanje iz povijesti slanja
- sljedno emitiranje

Primanje

● Primanje u memoriju
Primljene dokumente možete pohraniti u memoriju. Pohranjene dokumente možete ispisati u bilo kojem trenutku, a ako vam ne trebaju, možete ih izbrisati.

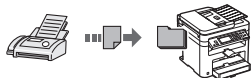

● Udaljeno primanje

Ako je povezan vanjski telefon, način primanja faksa možete neposredno prebaciti tijekom telefonskog poziva biranjem ID broja za primanje faksa pomoću tipki za biranje na telefonu.

Ispis

Uvećano/umanjeno ispisivanje

Obostrano ispisivanje*

Smanjeni izgled

Možete smanjiti više dokumenata radi njihova ispisa na jedan list.

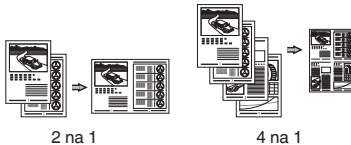

Ispis knjžice*

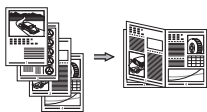

Ispis postera

Ispis vodenog žiga

Prikaz pretpregleda prije ispis

Odaberite "Profil"

Mrežne postavke

Ovaj se uređaj isporučuje opremljen mrežnim sučeljem pa zato možete jednostavno stvoriti mrežno okruženje. Sa svih računala koja su povezana s uređajem možete ispisivati dokumente, koristiti faksiranje putem računala i mrežno skeniranje. Uređaj podržava povećanje radne učinkovitosti kao zajednički uređaj u uredu.

Skeniranje

Spremanje dokumenata s upravljačke ploče uređaja

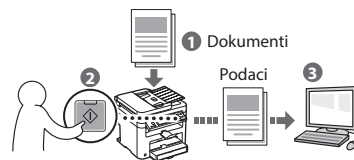

Spremanje dokumenata pomoću funkcija na računalu

- Skeniranje pomoću programa MF Toolbox



- Skeniranje iz aplikacije
- Skeniranje pomoću upravljačkog programa WIA**

Remote UI (korisničko sučelje za daljinski pristup)

S računala na mreži možete saznati stanje uređaja. Putem mreže možete pristupiti uređaju i upravljati poslovima ili određivati razne postavke.

* samo MF229dw/MF226dn

** samo Windows/XP/Vista/7/8

Otklanjanje zaglavljenog papira

Ako se pojavi sljedeći zaslon, papir se zaglavio u ulagaču ili unutar uređaja. Da biste uklonili zaglavljeni papir, slijedite postupak prikazan na zaslonu. U priručniku se navode samo područja u kojima dolazi do zaglavljenja papira. Pojednosti o svakoj funkciji potražite u e-priručniku.

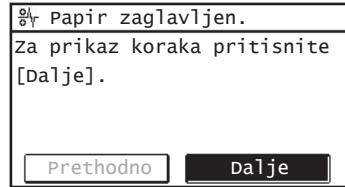

Ulagáč



● MF229dw

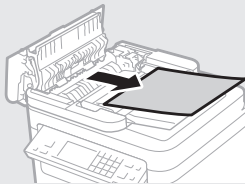

● MF226dn/MF217w/MF216n

U uređaju

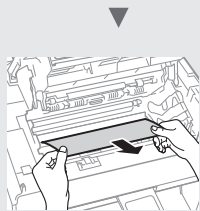
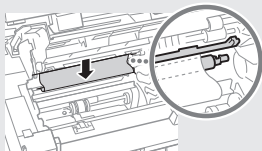
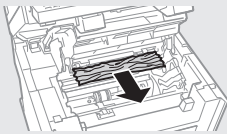
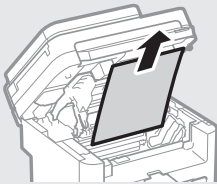

Utor za ručno ulaganje

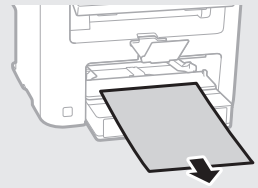

Ladica za papir

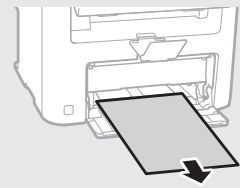

Stražnji poklopac (samo MF229dw/MF226dn)

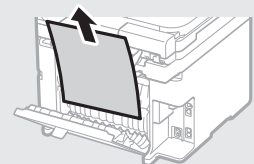

Zamjena spremnika za toner

Spremnici tonera potrošni su materijal. Kada se spremnik tijekom posla gotovo ili potpuno isprazni, na zaslonu se pojavljuje poruka ili se mogu pojaviti sljedeći problemi. Poduzmite odgovarajuću radnju.

Kada se prikaže poruka

Kada se spremnik tijekom posla gotovo isprazni, na zaslonu se prikazuje poruka.

| Poruka | Kada se poruka prikazuje na zaslonu | Opis i rješenja |
|--|---|--|
| <Pripremite uložak.> | Kada je potrebno uskoro zamijeniti spremnik tonera. | Protresite spremnik tonera da biste ravnomjerno rasporedili toner unutar spremnika. ⊕ e-priručnik "Prije zamjene spremnika tonera" Preporučujemo zamjenu spremnika tonera prije ispisa velikih dokumenata. ⊕ e-priručnik "Način zamjene spremnika tonera" |
| <Preostala količina u ulošku vrlo je niska.> | Kada spremnik tonera dosegne kraj životnog ciklusa. | Spremniku s tonerom uskoro će isteći vijek trajanja. Protresite spremnik tonera da biste ravnomjerno rasporedili toner unutar spremnika. ⊕ e-priručnik "Prije zamjene spremnika tonera" Ako time ne poboljšate kvalitetu ispisa, zamijenite spremnik s tonerom. ⊕ e-priručnik "Način zamjene spremnika tonera" Ako se prikaže ova poruka, dolazni će faks biti spremljen u memoriju bez ispisa. K tome, izvješća se ne ispisuju čak i ako su postavljena na automatski ispis. Ako je postavka <Nastavite s ispisom. ako ponest. tonera> u odjeljku <Postavke ispisivanja za RX> postavljena na <Uključeno>, ispis će se nastaviti, ali se na ispisanim dokumentima mogu pojaviti bijele crte ili mrlje. ⊕ e-priručnik "Ispis izvješća i popisa" ⊕ e-priručnik "Popis izbornika postavki" |

Na ispisanom materijalu pojavljuju se bijele trake ili su dijelovi ispisanog materijala blijedi:

Ako se na ispisanom materijalu pojavljuju bijele trake ili su dijelovi ispisanog materijala blijedi, spremnik tonera gotovo je potrošen, čak i ako se na zaslonu ne pojavi nikakva poruka. Kada kvaliteta ispisa postane nezadovoljavajuća, riješite problem pomoću sljedećeg odjeljka.

Na ispisanom materijalu pojavljuju se bijele crte ili je on djelomično izbljedio

Kada se spremnik gotovo isprazni, na ispisanom materijalu pojavljuju se bijele crte ili je on djelomično izbljedio.

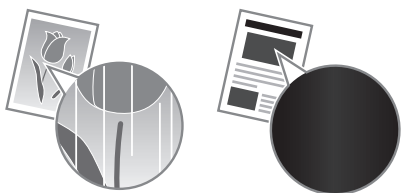

Na zaslonu se ne pojavljuje poruka kad se spremnik gotovo isprazni. Zamijenite spremnik tonera kada se na ispisanom materijalu pojavljuju bijele trake ili su dijelovi ispisanog materijala blijedi.

Kada se to dogodi:

Prije zamjene spremnika tonera slijedite korake postupka navedenog u nastavku. Uređaj nastavlja ispisivati sve dok se spremnik potpuno ne isprazni.

⊕ e-priručnik "Prije zamjene spremnika tonera"

Ako je kvaliteta ispisa i dalje neprihvatljiva:

Ako se problem nastavi pojavljivati i nakon provedbe postupka navedenog u nastavku, zamijenite spremnik tonera.

⊕ e-priručnik "Način zamjene spremnika tonera"

Bilješke

Simboli korišteni u ovom priručniku

UPOZORENJE

Označava upozorenje vezano uz postupke koji u slučaju nepravilnog izvođenja mogu dovesti do smrti ili ozljede osoba. Za sigurnu upotrebu uređaja uvijek pazite na ova upozorenja.

OPREZ

Označava oprez vezan uz postupke koji mogu dovesti ozljeda ako se ne izvode pravilno. Za sigurnu upotrebu uređaja uvijek pazite na ove mjere opreza.

VAŽNO

Označava zahtjeve i ograničenja za rad. Ove stavke svakako pažljivo pročitajte kako biste osigurali pravilan rad uređaja i izbjegli oštećenja uređaja ili imovine.

Tipke i gumbi koji se koriste u priručniku

Sljedeći simboli i nazivi tipki primjeri su kako se u priručniku objašnjava pritiskanje tipki.

- Tipke na upravljačkoj ploči: [Ikona tipke]
Primjer: 
- Zaslon: <Definirajte odredite.>
- Gumbi i stavke na zaslonu računala: [Preferences] (Preference)

Ilustracije i prikazi koji se koriste u ovome priručniku

Ilustracije i prikazi koji se koriste u ovom priručniku odnose se na model MF229dw, osim ako je navedeno drukčije.

Važne sigurnosne upute

Prije upravljanja uređajem detaljno pročitajte odjeljak "Važne sigurnosne upute" u ovom priručniku i u e-priručniku.

Svrha je ovih uputa sprječavanje ozljeda korisnika i drugih osoba, odnosno uništenja imovine, pa biste uvijek trebali pažljivo slijediti te upute i radne preduvjete.

Imajte na umu da ste odgovorni za svu štetu uzrokovanu nepridržavanjem ovdje navedenih uputa i korištenjem uređaja u svrhe kojima nije namijenjen te štetu nastalu ako bilo tko osim službenog tehničara tvrtke Canon provodi popravke ili izmjene.

Instalacija

UPOZORENJE

- Nemojte instalirati uređaj blizu zapaljivih tvari kao što su proizvodi na bazi alkohola ili razrjeđivači boja. Ako te tvari dospiju u dodir s električnim dijelovima unutar uređaja, može doći do zapaljenja i požara, odnosno može se povećati rizik od strujnog udara.
- Na uređaj ne stavljajte ogrlice i druge metalne predmete ili spremnike ispunjene tekućinom. Ako strane tvari dođu u dodir s električnim dijelovima unutar uređaja, može doći do požara ili strujnog udara. Ako bila koja od tih tvari upadne u uređaj, odmah isključite napajanje uređaja te se obratite lokalnom prodavaču tvrtke Canon.
- Ne koristite blizu medicinske opreme. Radiovalovi koje uređaj emitira mogu ometati medicinsku opremu, što može uzrokovati ozbiljne probleme.

OPREZ

- Uređaj nemojte postavljati na sljedećim mjestima. U suprotnom su moguće osobne ozljede, nastanak požara ili strujnog udara.
 - nestabilna mjesta
 - mjesta podložna snažnim vibracijama
 - mjesta na kojima su ventilacijski utori blokirani (preblizu zidovima, krevetu, tepihu i sličnim predmetima)
 - Vlažna ili prašnjava mjesta
 - mjesta izložena izravnom Sunčevu svjetlu ili na otvorenom
 - Mjesta izložena visokim temperaturama
 - mjesta u blizini otvorenog plamena
 - mjesta sa slabim ventilacijskim sustavom
- Premda uređaj stvara ozon tijekom rada, on nema nikakav učinak na ljudsko tijelo. No ako uređaj namjeravate koristiti dulje vrijeme, mjesto postavljanja mora biti dobro prozračeno.
- U uređaj ne priključujte neodobrene kabele. U suprotnom je moguć nastanak požara ili strujnog udara.
- Uređaji s tvrdim diskom možda neće ispravno raditi na visinama od otprilike 3000 metara iznad razine mora ili većim.

Napajanje

UPOZORENJE

- Ne koristite druge kabele za napajanje osim priloženog jer time možete izazvati požar ili strujni udar.
- Ne mijenjajte niti ne savijajte kabel napajanja te ga nemojte jako povlačiti. Nemojte stavljati teške predmete na kabel za napajanje. Ako se kabel napajanja ošteti, moguć je nastanak požara ili strujnog udara.
- Nemojte mokrim rukama uključivati ili isključivati kabel za napajanje jer biste mogli prouzročiti strujni udar.
- S uređajem ne koristite produžne kabele ili višestruke utičnice. U suprotnom je moguć nastanak požara ili strujnog udara.
- Ne savijajte i ne vezujte kabel za napajanje u čvor jer biste mogli prouzročiti požar ili strujni udar.
- Utikač u cijelosti umetnite u zidnu utičnicu. Ako to ne učinite, možete uzrokovati požar ili strujni udar.
- Tijekom oluje izvucite kabel za napajanje iz utičnice napajanja. U suprotnom može doći do požara, strujnog udara ili kvara.

OPREZ

- Koristite samo napajanje koje odgovara navedenim uvjetima. U suprotnom može doći do požara ili strujnog udara.
- Ne blokirajte utičnicu u koju je uređaj uključen da biste u hitnom slučaju mogli jednostavno isključiti kabel za napajanje.

Rukovanje

UPOZORENJE

- Uređaj nemojte rastavljati ni mijenjati. Unutar uređaja postoje dijelovi visoke temperature ili visokog napona koji mogu izazvati požar ili strujni udar.
- Ne dopuštajte djeci da diraju kabel za napajanje, kabele, unutarnje ili električne dijelove ili se s njima igraju. To bi moglo dovesti do ozljeđivanja.
- Ako uređaj ispušta neuobičajen zvuk, miris ili dim ili se pak prekomjerno zagrijava, obratite se ovlaštenom prodavaču tvrtke Canon. Nastavak upotrebe može uzrokovati požar ili strujni udar.
- U blizini uređaja nemojte koristiti zapaljive sprejeve. Ako zapaljive tvari dođu u dodir s električnim dijelovima unutar uređaja, može doći do požara ili strujnog udara.

⚠ OPREZ

- Radi vlastite sigurnosti odspojite kabel za napajanje ako uređaj ne planirate koristiti dulje vrijeme.
- Budite oprezni pri otvaranju i zatvaranju poklopaca da ne biste ozlijedili ruke.
- Držite ruke ili odjeću podalje od valjaka u izlaznom području. Ako vam valjci uhvate ruke ili odjeću, moguće su osobne ozljede.
- Unutrašnjost uređaja i izlazni utor tijekom i neposredno nakon upotrebe jako su zagrijani. Izbjegavajte kontakt s tim područjima da se ne biste opekli. Osim toga, ispisani papir može biti vruć neposredno nakon isписа te njime oprezno rukujte. Ako to ne učinite, mogli biste se opeći.

Održavanje i provjere

⚠ UPOZORENJE

- Prije čišćenja isključite uređaj i kabel napajanja iz utičnice. U suprotnom može doći do požara ili strujnog udara.
- Povremeno isključite utikač iz zidne utičnice i suhom krpom očistite područje oko metalnih kontakata na podnožju utikača i zidne utičnice da biste uklonili prašinu i prljavštinu. Nakupljena prašina može izazvati kratak spoj ili požar kada se navlaži.
- Uređaj očistite vlažnom i dobro iscijedenom krpom. Krpe za čišćenje navlažite isključivo vodom. Ne koristite alkohol, benzen, razrjeđivač ili druge zapaljive tvari. Ako te tvari dođu u dodir s električnim dijelovima unutar uređaja, može doći do požara ili strujnog udara.
- Redovno provjeravajte jesu li kabel za napajanje i utikač oštećeni. Provjerite ima li na uređaju hrđe, udubina, ogrebotina i napuklina, odnosno ne stvara li se prekomjerna toplina. Korištenje slabo održavane opreme može uzrokovati požar ili strujni udar.

Potrošni materijal

⚠ UPOZORENJE

- Ne odlažite rabljene spremnike tonera u otvoreni plamen. To može uzrokovati zapaljenje i opekline ili požar.
- Ako slučajno proljete ili raspršite toner, pažljivo ga obrišite mekom, vlažnom krpicom i pazite da ne udahnete prašinu. Rasuti toner nikada ne usisavajte usisivačem. U suprotnom možete izazvati kvar na usisavaču ili raspršivanje prašine zbog statičkog pražnjenja.

⚠ OPREZ

- Spremnike za toner i drugi potrošni materijal držite izvan dohvata ruku male djece. Ako progutate toner, odmah se posavjetujte s liječnikom ili službom za nadzor nad otrovnim tvarima.
- Ne pokušavajte rastaviti spremnik s tonerom. Toner se može rasuti te vam dospjeti u oči i usta. Ako vam toner dospije u oči ili usta, odmah ih isperite hladnom vodom i obratite se liječniku.
- Ako se toner prolje iz spremnika, pazite da ga ne udahnete, odnosno da ne dođe u dodir s vašom kožom. Ako toner dođe u dodir s kožom, odmah je isperite sapunom. Ako udahnete toner ili nastane iritacija kože zbog kontakta s tonerom, odmah se obratite liječniku ili službi za otrove.

Ostalo

⚠ UPOZORENJE

- Ako koristite elektrostimulator srca: Ovaj uređaj stvara magnetsko polje niske razine. Ako se tijekom korištenja uređaja javi neuobičajeni osjet u tijelu, odmaknite se od uređaja i odmah se obratite liječniku.

Pravne napomene

Naziv proizvoda

Sigurnosni propisi zahtijevaju registriranje naziva proizvoda. U nekim se područjima na kojima se ovaj proizvod prodaje mogu registrirati sljedeći nazivi u zagradama.

MF229dw (F167102)

MF226dn (F167102)

MF217w (F167302)

MF216n (F167302)

Pravna ograničenja upotrebe ovog proizvoda i korištenje slika

Korištenje proizvoda za skeniranje, ispis ili reprodukciju određenih dokumenata i korištenje takvih slika poput skeniranih, ispisanih ili na neki drugi način reproduciranih ovim proizvodom može biti zabranjeno zakonom i može rezultirati kriminalnom i/ili građanskom odgovornošću. Nepotpun popis tih dokumenata navodi se u daljnjem tekstu. Ovaj popis služi samo kao vodič. Ako niste sigurni u pravno ispravno korištenje svog proizvoda za skeniranje, ispis ili neki drugi način reprodukcije bilo kojeg određenog dokumenta i/ili korištenje skeniranih, ispisanih ili na neki drugi način reproduciranih slika, trebete se unaprijed konzultirati sa svojim pravnim savjetnikom i zatražiti savjet.

- Papirnat novac
- Putnički čekovi
- Nalozi za plaćanje
- Bonovi za hranu
- Depozitne potvrde
- Putovnice
- Poštanske marke (poništene ili neponištene)
- Imigracijski dokumenti
- Značke i druge oznake koje služe za identifikaciju
- Interni biljezi (poništeni ili neponišteni)
- Mjenice
- Obveznice ili druge potvrde o dugovanju
- Čekovi i mjenice koje izdaju državna tijela
- Potvrde o dionicama
- Vozačke dozvole i potvrde o vlasništvu
- Djela zaštićena autorskim pravima i umjetnička djela bez dopuštenja vlasnika autorskih prava

Uložen je značajan trud kako bi se osiguralo da u uputama za uređaj ne bude netočnosti i propusta. Međutim, budući da stalno poboljšavamo svoje proizvode, ako vam je potrebna točna specifikacija, molimo vas da se obratite tvrtki Canon.

A mellékelt kézikönyvek

1 Kezdeti lépések (ez a kézikönyv):

Először ezt a kézikönyvet olvassa el. Ez a kézikönyv a készülék telepítését, beállításait és a kapcsolódó óvintézkedéseket ismerteti. A készülék használatba vétele előtt olvassa el figyelmesen ezt a kézikönyvet.



2 Vezeték nélküli helyi hálózati beállítási útmutató (MF229dw/MF217w):

Olvassa el ezt a kézikönyvet a Kezdeti lépések útmutatóval együtt. Ez a kézikönyv a vezeték nélküli helyi hálózat beállításának műveleteit ismerteti, valamint a beállítás során esetleg előforduló problémák okát és a szükséges intézkedéseket. A készülék használatba vétele előtt olvassa el figyelmesen ezt a kézikönyvet.



3 MF Driver Installation Guide (MF-illesztőprogram-telepítési útmutató) (User Software and Manuals DVD-ROM (Felhasználói szoftverek és útmutatók DVD-ROM lemez)):

Folytassa ennek a kézikönyvnek az elolvasásával. Ez a kézikönyv a szoftvertelepítést mutatja be.



4 e-Kézikönyv (User Software and Manuals DVD-ROM (Felhasználói szoftverek és útmutatók DVD-ROM lemez)):

Olvassa el a megfelelő fejezetet. Az e-Kézikönyv témakörök szerinti csoportosításban tartalmazza a tudnivalókat, így könnyen megtalálhatja a keresett információt.

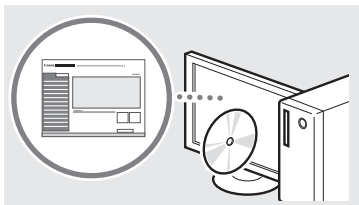

Navigálás a menüben és a szövegbeviteli mód megadása



Navigálás a menüben

Elem kiválasztása

Kiválasztáshoz érintse meg az elemet. A **[<A/a/12>]** gomb megnyomásával visszaléphet az előző képernyőre.

Megerősítés beállítása

Érintse meg az elemet. Ha azonban az <Alkalmaz> elem jelenik meg, akkor az <Alkalmaz> elemet érintse meg.

Szövegbeviteli mód

Beviteli mód megváltoztatása

A beviteli mód módosításához érintse meg az <A/a/12> elemet. A beviteli módot a **[*]** gomb megnyomásával is megváltoztathatja.

| Beviteli mód | Beírható karakterek |
|--------------|---|
| <A> <a> | Betűk (kis- és nagybetűk), valamint jelek |
| <12> | Számok |

| | Beviteli mód: <A> | Beviteli mód: <a> | Beviteli mód: <12> |
|--------|---|-------------------|--------------------|
| 1 | @ . _ / | | 1 |
| 2 ABC | AÁBC | aábc | 2 |
| 3 DEF | DEEF | deef | 3 |
| 4 GHI | GHIÍ | ghii | 4 |
| 5 JKL | JKL | jkl | 5 |
| 6 MNO | MNOÓÓ | mnoóó | 6 |
| 7 PQRS | PQRS | pqrs | 7 |
| 8 TUUV | TUÚÚV | tuúúv | 8 |
| 9 WXYZ | WXYZ | wxyz | 9 |
| 0 | (nem érhető el) | | 0 |
| # | (szóköz) - * # ! " , ; : ^ ` _ = / ' ? \$ @ % & + \ ^ () [] { } <> | | (nem érhető el) |

Szöveg, jelek és számok beírása

A számbillentyűkkel vagy a **[#]** gombbal írhatja be.

A kurzor léptetése (szóköz beírása)

A kurzor mozgatásához érintse meg a **[<<]** vagy a **[>>]** gombot. Szóköz beírásához vigye a kurzort a szöveg végére, majd érintse meg a **[>>]** gombot.

Karakterek törlése

Törlés a **[C]** segítségével. A **[C]** gomb lenyomva tartásával az összes karaktert törölheti.

Az e-Kézikönyv megjelenítése a DVD-ről

- Helyezze be a User Software and Manuals DVD-ROM (Felhasználói szoftverek és útmutatók DVD lemez) adathordozót a számítógép CD-meghajtójába.
- Kattintson a [Manuals] (Kézikönyvek) elemre.
- Kattintson az [e-Manual] (e-Kézikönyv) elemre.

† A számítógép operációs rendszerétől függően előfordulhat, hogy megjelenik egy adatvédelmi figyelmeztetés.

† Ha már a számítógépen van a User Software and Manuals DVD-ROM (Felhasználói szoftverek és útmutatók DVD-ROM lemez), és nem jelenik meg a [Manuals] (Kézikönyvek) elem, vegye ki a DVD-ROM lemezt, és helyezze be újra.

A tápkábel csatlakoztatása és a készülék BEKAPCSOLÁSA

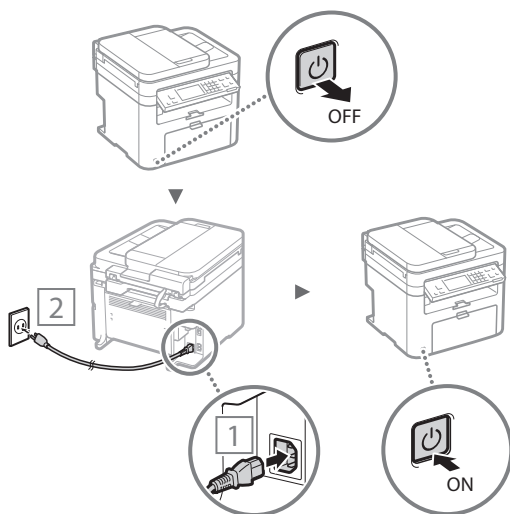

1 Ekkor még ne csatlakoztassa az USB-kábelt. Az USB-kábelt a szoftver telepítésekor kell csatlakoztatni.

A kezdeti beállítások megadása

A képernyőn megjelenő útmutatást követve állítsa be a nyelvet és az időt. A menüben végzett navigálással és a számok beviteli módjával kapcsolatos részletekről lásd: „Navigálás a menüben és a szövegbeviteli mód megadása” (232. old.).

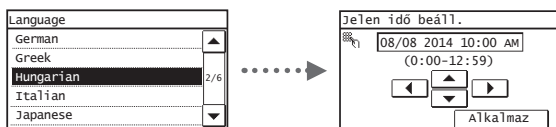

A készülék számítógéphez csatlakozási módjának kiválasztása

• Csatlakozás vezetékes helyi hálózaton keresztül

A készüléket vezetékes útválasztón keresztül is csatlakoztathatja a számítógéphez. A készülék vezetékes útválasztóhoz (hozzáférési ponthoz) való csatlakoztatásához használja a helyi hálózati kábeleket.

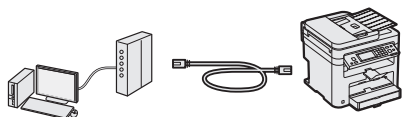

† Ellenőrizze, hogy van-e szabad port az útválasztón a készülék és a számítógép összekapcsolásához.

† Készítsen elő 5-ös vagy magasabb kategóriájú, sodrott érpárú LAN-kábelt.

• Csatlakozás USB-kábellel

A készüléket USB-kábel használatával is csatlakoztathatja a számítógéphez.

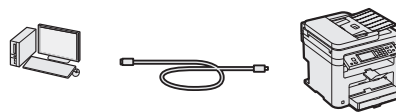

† Győződjön meg róla, hogy az Ön által használt USB-kábelen látható a következő jelzés.



• Csatlakozás vezeték nélküli hálózaton keresztül (csak MF229dw/MF217w típus esetén)

A készüléket vezeték nélküli útválasztón* keresztül csatlakoztathatja a számítógéphez. Mivel ez vezeték nélküli csatlakozás, helyi hálózati kábelezésre nincs szükség.

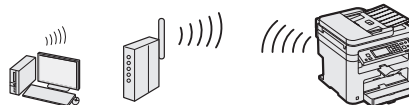

* Az IEEE802.11b/g/n szabványt támogató vezeték nélküli útválasztót (hozzáférési pontot) igényel.

Ha nem biztos benne, hogy az Ön által használt útválasztó vezeték nélküli vagy vezetékes-e:

Olvassa el a hálózati eszközhöz kapott útmutatást kézikönyvet vagy forduljon a gyártóhoz.

Csatlakozási módszer kiválasztása: Vezeték nélküli helyi hálózat vagy más módszer

• MF229dw/MF217w

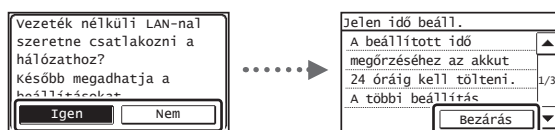

Igen

Csatlakozás a számítógéphez azonnal, vezeték nélküli helyi hálózaton keresztül

☑ Kezdje a Vezeték nélküli helyi hálózati beállítási útmutató „Vezeték nélküli helyi hálózat beállítása” című részének 4. lépésénél.

Nem

Csatlakozás a számítógéphez vezetékes helyi hálózaton keresztül

☑ Folytassa a következővel: „Csatlakozás vezetékes helyi hálózaton keresztül” (234. old.).

Csatlakozás a számítógéphez USB-kábellel

☑ Folytassa a következővel: „Csatlakozás USB-kábellel” (234. old.).

• MF226dn/MF216n

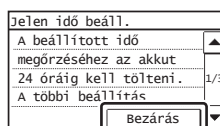

Csatlakozás a számítógéphez vezetékes helyi hálózaton keresztül
☑ Folytassa a következővel: „Csatlakozás vezetékes helyi hálózaton keresztül” (234. old.).

Csatlakozás a számítógéphez USB-kábellel

☑ Folytassa a következővel: „Csatlakozás USB-kábellel” (234. old.).

Csatlakozás vezetékes helyi hálózaton keresztül

1 Csatlakoztassa a LAN-kábelt.

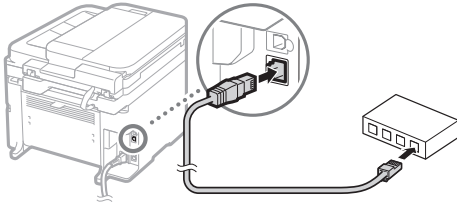

Az IP-cím 2 percen belül automatikusan konfigurálásra kerül. Ha manuálisan szeretné beállítani az IP-címet, akkor olvassa el a következő részeket.

☉ e-Kézikönyv „Hálózat” ► „Csatlakoztatás hálózathoz” ► „IP-címek beállítása”

2 Telepítse az illesztőprogramot és a szoftvert a User Software and Manuals DVD-ROM (Felhasználói szoftverek és útmutatók DVD lemez) segítségével.

☉ Lásd: „A telepítési eljárások részleteivel kapcsolatban:” (235. old.).

☉ Folytassa a következővel: „A papírméret és a papírtípus beállítása” (234. old.).

Csatlakozás USB-kábellel

Az USB-kábelt az MF illesztőprogramok és az MF Toolbox alkalmazás telepítése után csatlakoztassa.

MEGJEGYZÉS

- Ha még az MF illesztőprogramok telepítése előtt csatlakoztatta az USB-kábelt, olvassa el az MF Driver Installation Guide (MF-illesztőprogram-telepítési útmutató) című tájékoztatót.

1 Telepítse az illesztőprogramot és a szoftvert a User Software and Manuals DVD-ROM (Felhasználói szoftverek és útmutatók DVD lemez) segítségével.

☉ Lásd: „A telepítési eljárások részleteivel kapcsolatban:” (235. old.).

2 Ide csatlakoztatható az USB-kábel.

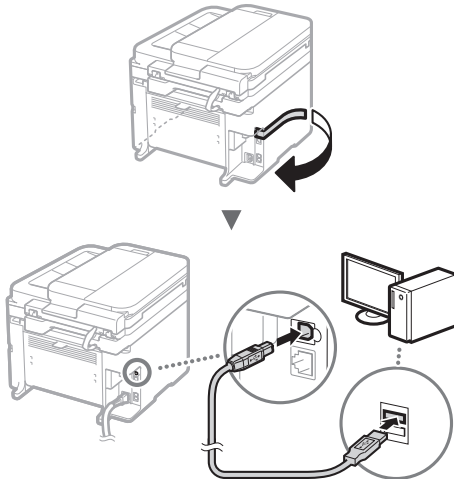

☉ Folytassa a következővel: „A papírméret és a papírtípus beállítása” (234. old.).

A papírméret és a papírtípus beállítása

A képernyőn megjelenő útmutatást követve állítsa be a papír méretét és típusát.

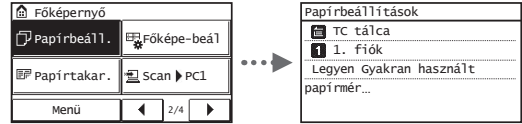

Kezdeti faxbeállítások megadása és a telefonkábel csatlakoztatása

1 Adja meg a kezdeti faxbeállításokat.

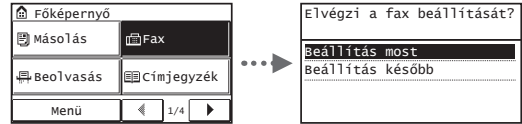

A faxszám, a készüléknév és a vételi mód megadásához kövesse a „Faxbeállítási útmutató” lépéseit. A vételi mód részletes ismertetését az e-Kézikönyv tartalmazza.

☉ e-Kézikönyv „Faxolás” ► „Faxfunkciók kezdeti beállításainak konfigurálása” ► „A használni kívánt faxvételi mód kiválasztása”

A felhasználónév használata

Dokumentum küldésekor a küldő adatai megjelennek a címzettnél kinyomtatott lapokon.

2 Csatlakoztassa a telefonkábelt.

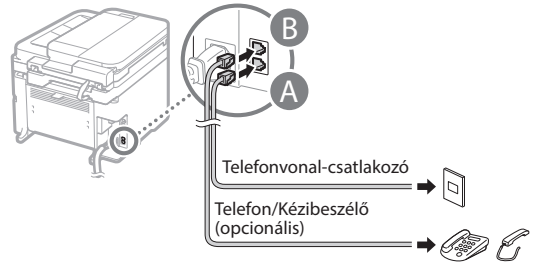

Amikor a <Telefonvonal csatlakoztatása.> üzenet megjelenik a kijelzőn, az ábra alapján csatlakoztassa a telefonkábelt.

Az opcionális kézibeszélő csatlakoztatása esetén:

További tájékoztatást a kézibeszélőhöz mellékelt kézikönyvben kaphat.

3 Lépjen ki a Faxbeállítási útmutatóból és indítsa újra a készüléket.

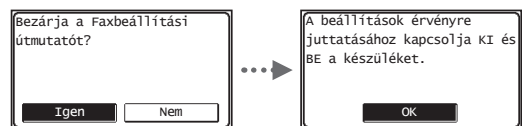

Kapcsolja ki a készüléket, várjon legalább 10 másodpercet, majd kapcsolja be újra. A készülék nem ismeri fel automatikusan a vonaltípust. Állítsa be manuálisan a telefonvonalat az e-Kézikönyv tájékoztatása szerint.

☉ e-Kézikönyv „A beállítások menük listája” ► „Faxbeállítások” ► „Alapvető beállítások” ► „Vonal típus kiválasztása”

A telepítési eljárások részleteivel kapcsolatban:

Telepítse az illesztőprogramot és a szoftvert a User Software and Manuals DVD-ROM (Felhasználói szoftverek és útmutatók DVD lemez) segítségével. A telepítési eljárások részleteiről az MF Driver Installation Guide (MF-illesztőprogram-telepítési útmutató) című útmutatóból tájékozódhat.

† Az illesztőprogram a Canon webhelyéről is letölthető.

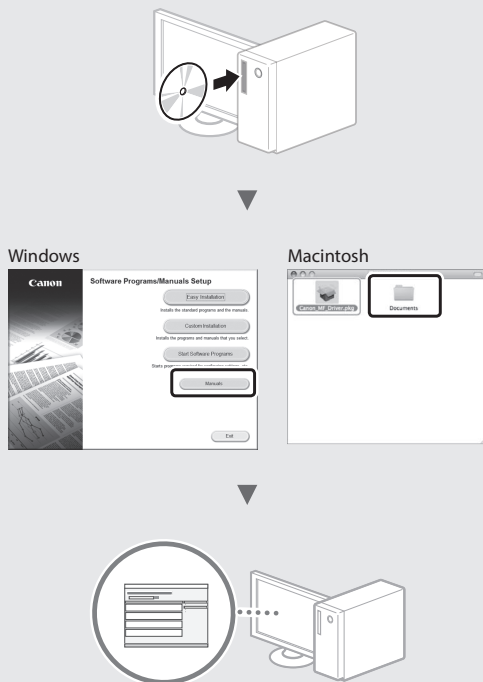

Macintosh felhasználók számára:

Előfordulhat, hogy a készülékhez mellékelte DVD-ROM nem tartalmazza a MacOS rendszerhez tartozó nyomtató-illesztőprogramot. Ez a készülék megvásárlásának idejétől függően eltérő. A megfelelő illesztőprogram a Canon webhelyén megtalálható és onnan letölthető. Az illesztőprogram telepítésével vagy használatával kapcsolatos további információkat a hozzá mellékelte MF Driver Installation Guide (MF-illesztőprogram-telepítési útmutató) tartalmazza.

A készülék segítségével különféle funkciókat hajthat végre. Az alábbi funkciók a mindennapi munka során végezhető főbb tevékenységekről adnak áttekintést.

Másolás

Nagyított/kicsinyített másolatok

A szabványos méretű dokumentumok felnagyíthatók és lekicsinyíthetők úgy, hogy szabványos méretű papírra lehessen másolni őket. A másolási méretarányt emellett százalékos formában is megadhatja.

Kétoldalas másolás*

Egyoldalas dokumentumok másolatait a papír mindkét oldalára nyomtathatja.

Leválogatás

Elkészítheti a dokumentumok másolatait az oldalak sorrendjének megfelelően leválogatva.

Kicsinyített elrendezés

Lekicsinyítheti a dokumentumokat úgy, hogy több dokumentumot másolhasson egy lapra.

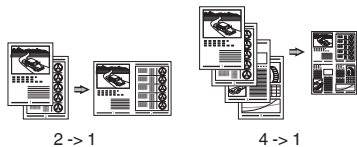

Igazolvány másolása

Elkészítheti kétoldalas kártyák másolatát a papírlap egyik oldalára.

Faxolás

Dokumentumok küldése közvetlenül a számítógépről (Számítógépes faxolás)

A faxok normál küldésén és fogadásán túl a számítógépes faxolást is használhatja.

Küldés

Felveheti a faxok címzettjeit a címjegyzékbe. A címzetteket különféle módokon adhatja meg, ami lehetővé teszi a dokumentumok gyors és egyszerű elküldését.

- Címzettek keresése
- Egyérintéses gombok
- Hívó kódok
- Címzettcsoportok
- Címzettek megadása a küldési előzményekből
- Körözvényadás

Fogadás

• Fogadás a memóriába
A fogadott dokumentumokat a memóriában tárolhatja. A tárolt dokumentumokat bármikor kinyomtathatja. Ha nincs szüksége a tárolt dokumentumokra, törölheti azokat.

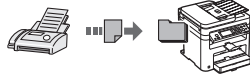

• Távoli vétel

Ha külső telefon van csatlakoztatva, a telefonhívás alatt a telefon tárcsázógombjainak megnyomásával és a faxvételhez szükséges azonosítókód tárcsázásával közvetlenül átválthat faxvételi módra.

Nyomatás

Nagyított/kicsinyített nyomtatás

Kétoldalas nyomtatás*

Kicsinyített elrendezés

Lekicsinyítheti a dokumentumokat úgy, hogy több dokumentumot nyomtathat egy lapra.



Füzetnyomatás*

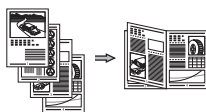

Posztnyomatás

Vízjel nyomtatása

Dokumentumok előzetes megjelenítése nyomtatás

„Profil” kiválasztása

Hálózati beállítások

A készülék olyan hálózati interfésszel van felszerelve, melynek segítségével a hálózati környezet egyszerűen összeállítható. A készülékhez csatlakoztatott minden számítógépen végrehajthatja a dokumentumok nyomtatását, a számítógépes faxolást, valamint a hálózati beolvasást. Az iroda közös használatú eszközöként a készülék támogatja a munkavégzés hatékonyságának növelését.

Beolvasás

Dokumentumok mentése a készülék kezelőpaneljének segítségével

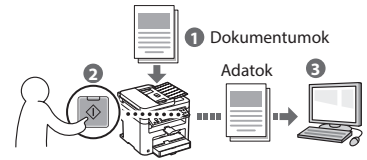

Dokumentumok mentése számítógépes műveletek segítségével

• Beolvasás az MF Toolbox szoftver használatával

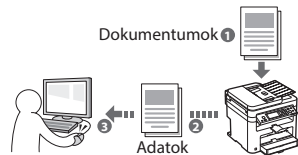

• Beolvasás alkalmazásból

• Beolvasás a WIA illesztőprogram segítségével**

Távoli felhasználói felület

Ellenőrizheti a készülék állapotát a hálózatban lévő számítógépekről. Hozzáférhet a készülékhez, kezelheti a feladatokat, és megadhat különféle beállításokat a hálózaton keresztül.

* Csak MF229dw/MF226dn típus esetén

** Csak Windows/XP/Vista/7/8 operációs rendszer esetén

A papírelakadások megszüntetése

Ha a következő üzenet jelenik meg, az azt jelzi, hogy elakadt a papír az adagolóban vagy a készülék belsejében. A kijelzőn látható útmutatás alapján távolítsa el az elakadt dokumentumot vagy papírt. Ez az útmutató csak a papírelakadások lehetséges helyét jelzi. Az egyes funkciók részletes ismertetését az e-Kézikönyv tartalmazza.

| | |
|---|------------------|
| <p> A papír elakadt.</p> <p>A lépéseket a [Következő] gomb lenyomásával jelenítheti meg.</p> | |
| <p>Előző</p> | <p>Következő</p> |

Adagoló

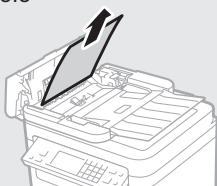

● MF229dw



● MF226dn/MF217w/MF216n

A készülék belseje

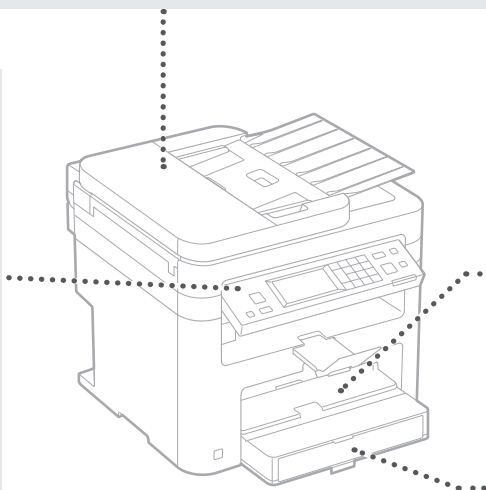
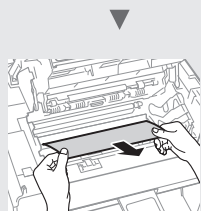
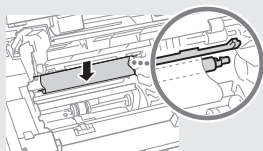
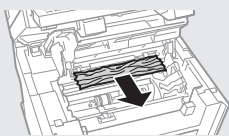
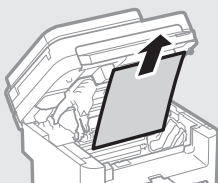

Kézi adagolónyílás

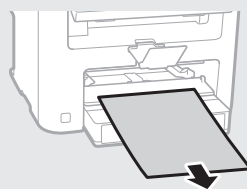

Papírfiók

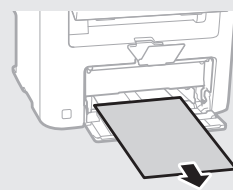

Hátsó fedél (csak MF229dw/ MF226dn típus esetén)

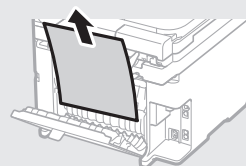

A festékkazetta cseréje

A festékkazetták fogyóeszközök. Ha a festék majdnem vagy teljesen kifogy egy feladat elvégzése közben, üzenet jelenik meg a kijelzőn, vagy az alább ismertetett hibajelenségek jelentkezhetnek. Végezze el a megfelelő lépéseket.

Ha üzenet jelenik meg

Ha a festék majdnem kifogy egy feladat elvégzése közben, üzenet jelenik meg a kijelzőn.

| Üzenet | Az üzenet megjelenésének oka | Leírás és megoldási lehetőségek |
|---------------------------------------|---|---|
| <Készítsen elő egy kazettát.> | A festékkazettát hamarosan cserélni kell. | Rázza meg enyhén a kazettát, hogy a festék a belsejében egyenletesen eloszoljon. ⊕ e-Kézikönyv „Mielőtt kicseréli a festékkazettát” Azt javasoljuk, hogy nagy mennyiségű dokumentumnyomatás előtt cserélje ki a festékkazettát. ⊕ e-Kézikönyv „A festékkazetták cseréje” |
| <A kazettában nagyon kevés a festék.> | Ha a festékkazetta élettartama végéhez ért. | A festékkazetta hamarosan kifogy. Rázza meg enyhén a kazettát, hogy a festék a belsejében egyenletesen eloszoljon. ⊕ e-Kézikönyv „Mielőtt kicseréli a festékkazettát” Ha ezáltal nem javul a nyomtatás minősége, cserélje ki a festékkazettát. ⊕ e-Kézikönyv „A festékkazetták cseréje” Ha ez az üzenet megjelenik, a bejövő fax nyomtatás nélkül a memóriában tárolódik. Ezenfelül lehet, hogy a készülék akkor sem nyomtatja ki a jelentéseket, ha azok automatikus nyomtatása van beállítva. Ha a <Nyom.folyt.mikor csaknem vége a kaz.-nak> lehetőség a <Vételi nyomtatási beállítás> részben <Be> a megadott érték, a nyomtatás mindazonáltal folytatódik, de a nyomtatokon fehér csíkok vagy szennyeződések jelenhetnek meg. ⊕ e-Kézikönyv „Jelentések és kimutatások nyomtatása” ⊕ e-Kézikönyv „A beállítási menük listája” |

Ha fehér csíkok jelennek meg a nyomatokon, vagy bizonyos részek halványak:

Ha fehér csíkok jelennek meg a nyomaton, vagy a nyomat bizonyos részei halványak, a festékkazetta majdnem az élettartama végéhez ért, még akkor is, ha nem jelenik meg üzenet a képernyőn. Ha elfogadhatatlanná válik a nyomtatási minőség, a probléma megoldásához tekintse meg az alábbiakat.

Ha fehér csíkok jelennek meg a nyomatokon, vagy bizonyos részek halványak

Ha a festékkazetta majdnem kifogyott, fehér csíkok jelennek meg a nyomatokon, vagy bizonyos részek halványak.

Nem jelenik meg erre utaló üzenet a kijelzőn, ha a festékkazetta majdnem kiürült. Ha fehér csíkok jelennek meg a nyomatokon, vagy bizonyos részek halványak, cserélje ki a festékkazettát.

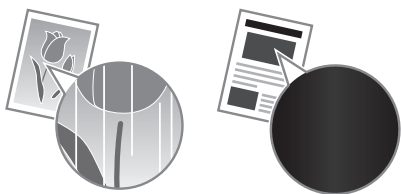

Ha felmerül ez a probléma:

A festékkazetta cseréje előtt végezze el az alábbi szakaszban ismertetett lépéseket. A készülék folytatja a nyomtatást a festék teljes kifogyásáig.

⊕ e-Kézikönyv „Mielőtt kicseréli a festékkazettát”

Ha a nyomtatási minőség továbbra sem kielégítő:

Ha a probléma az alábbi lépések elvégzése után sem oldódik meg, cserélje ki a festékkazettát.

⊕ e-Kézikönyv „A festékkazetták cseréje”

Jegyzetek

A kézikönyvben használt szimbólumok

FIGYELMEZTETÉS

Olyan műveletekre vonatkozó figyelmeztetés, amelyek nem megfelelő végrehajtása halált vagy személyi sérülést okozhat. A készülék biztonságos használata érdekében mindig vegye figyelembe ezeket a figyelmeztetéseket.

VIGYÁZAT

Olyan műveletekre hívja fel a figyelmet, amelyek nem megfelelően végrehajtva személyi sérülést okozhatnak. A készülék biztonságos használata érdekében mindig vegye figyelembe ezeket a figyelmeztetéseket.

FONTOS

A működésre vonatkozó előírások vagy korlátozások jelzése. Figyelmesen olvassa el ezeket a figyelmeztetéseket a készülék megfelelő használatára, valamint az egyéb eszközök károsodásának elkerülése érdekében.

A kézikönyvben használt billentyűk és gombok

A következő jelek és gombnevek azt szemléltetik, hogyan kell értelmezni a kézikönyvben szereplő gombok elnevezését és jelölését.

- A kezelőpanel gombjai: [Gomb ikonja]
Példa: 
- Kijelző: <Adj meg a címet.>
- A számítógép képernyőjén megjelenő gombok és elemek: [Preferences] (Beállítások)

A kézikönyvben szereplő ábrák és képernyők

A kézikönyvben használt ábrák és képernyők az MF229d típusra vonatkoznak, ha nincs másként megadva.

Fontos biztonsági előírások

A készülék használata előtt olvassa el figyelmesen a „Fontos biztonsági előírások” című részt ebben a kézikönyvben és az e-Kézikönyvben. Mivel ezen útmutatók célja annak megakadályozása, hogy a felhasználó vagy más személyek sérülést szenvedjenek, illetve az anyagi javakban kár keletkezzen, ezeket az útmutatásokat és üzemeltetési feltételeket mindig figyelmesen olvassa el.

Ne feledje, hogy az itt megadott előírások be nem tartásából, a készülék nem rendeltetésszerű használatából vagy a Canon jóváhagyással rendelkező szakemberen kívül bárki más által végzett javításokból vagy módosításokból származó minden kárért Ön a felelős.

Telepítés

FIGYELMEZTETÉS

- A készüléket ne telepítse gyúlékony anyagok, például alkoholalapú termékek vagy festékhígító közelébe. Ha ilyen anyagok a nyomtató belső elektromos alkatrészeivel érintkeznek, meggyulladhatnak és tüzet, illetve áramütést okozhatnak.
- A készülékre ne helyezzen nyakláncot vagy egyéb fémtárgyat, vagy folyadékot tartalmazó edényt. Tüzet és áramütést okozhat, ha a készülék belsejének elektromos alkatrészei idegen anyagokkal kerülnek érintkezésbe.
Ha bármi ilyen anyag a készülék belsejébe kerül, azonnal kapcsolja ki a készüléket, majd forduljon a Canon helyi hivatalos viszonteladójához.
- Ne használja orvosi berendezések közelében. A készülék által kibocsátott rádióhullámok hatására lehetnek az orvosi berendezések működésére, ami komoly balesetet okozhat.

VIGYÁZAT

- Ne helyezze el a készüléket a következő helyeken. Az ilyen elhelyezés személyi sérülést, tüzet vagy áramütést okozhat.
 - Instabil hely
 - Nagyfokú rázkódásnak kitett terület
 - A szellőzőnyílásokat eltakaró hely (túl közel falakhoz, ágyhoz, bolyhos szőnyeghez és más hasonló tárgyakhoz)
 - Nedves vagy poros helyre
 - Közvetlen napsugárzásnak kitett vagy kültéri hely
 - Magas hőmérsékletnek kitett helyre
 - Nyílt lánghoz közeli területen
 - Rosszul szellőző hely
- Bár a készülék működése során ózon képződik, annak az emberi szervezetre nincs hatása. Mindazonáltal, ha a készüléket hosszabb ideig kívánja használni, gondoskodjon a telepítési hely megfelelő szellőztetéséről.
- Nem jóváhagyott kábeleket ne csatlakoztasson ehhez a készülékhez. Az ilyen használat személyi sérülést, tüzet vagy áramütést okozhat.
- Előfordulhat, hogy a merevlemezes készülékek nem működnek megfelelően, ha kb. 3000 méter vagy afeletti tengerszint feletti magasságon használják azokat.

Tápellátás

FIGYELMEZTETÉS

- Ne használjon a gyártó által a készülékhez mellékeltektől eltérő tápkábelt, mert ez tüzet vagy áramütést okozhat.
- Ne alakítsa át és ne hajlítsa meg a tápkábelt és ne húzza nagy erővel. Ne tegyen nehéz tárgyakat a tápkábelre. A tápkábel sérülése tüzet vagy áramütést okozhat.
- Ne csatlakoztassa és ne távolítsa el a tápkábelt nedves kézzel, mert ez áramütést okozhat.
- Ne használjon hosszabbítókábel vagy elosztót ehhez a készülékhez. Az ilyen használat személyi sérülést, tüzet vagy áramütést okozhat.
- Ne kösse kötegbe a tápkábelt, és ne kössön rá csomót, mert ez tüzet vagy áramütést okozhat.
- A tápkábel csatlakozóját teljesen dugja be a konnektorba. Ennek be nem tartása tüzet vagy áramütést okozhat.
- Vihar idejére teljesen húzza ki a tápkábel csatlakozóját a konnektorból. Ennek be nem tartása tüzet, áramütést vagy meghibásodást okozhat.

VIGYÁZAT

- Csak olyan tápegységet használjon, amely megfelel az itt felsorolt feszültségi előírásoknak. Ennek be nem tartása tüzet vagy áramütést okozhat.
- Ne torlaszolja el annak a konnektornak a környékét, ahová a készülék tápkábele csatlakozik, így veszély esetén a tápkábel csatlakozóját könnyen kihúzhatja.

Kezelés

FIGYELMEZTETÉS

- Ne szerelje szét és ne módosítsa a készüléket. A készülék belsejében magas hőmérsékletű és nagyfeszültségű alkatrészek találhatók, amelyek tüzet és áramütést okozhatnak.
- Ne engedje, hogy gyermekek megérintsék vagy piszkálják a tápkábelt, az egyéb kábeleket vagy a készülék belső vagy elektromos alkatrészeit. Ennek be nem tartása komoly személyi sérülést okozhat.
- Forduljon a Canon helyi hivatalos viszonteladójához, ha a készülék szokatlan zajt kelt, szokatlan szagot áraszt, füstöt vagy erős hő sugároz. A további használat tüzet vagy áramütést okozhat.
- Ne használjon gyúlékony permetet a készülék közelében. Ha a nyomtató belső elektromos alkatrészei gyúlékony anyaggal érintkeznek, az tüzet vagy áramütést okozhat.

VIGYÁZAT

- Sajat biztonsága érdekében húzza ki a tápkábel csatlakozóját, ha a készüléket hosszabb ideig nem használja.
- A fedelek nyitásánál és zárásánál legyen óvatos, nehogy megsérüljön a keze.
- Tartsa távol kezét és ruházatát a nyomtató kimeneti területén található görgőktől. Ha a görgők elkapják a kezét vagy a ruházatát, az személyi sérülést okozhat.
- A készülék belseje és a kimeneti nyílás használat közben és közvetlenül utána igen forró. Az égési sérülések megelőzése érdekében ezeket a részeket ne érintse meg. A nyomtatott papír közvetlenül a kiadást követően szintén forró lehet, ezért kezelje óvatosan. Ennek be nem tartása égési sérüléseket okozhat.

Karbantartás és ellenőrzés

FIGYELMEZTETÉS

- Tisztítás előtt kapcsolja ki a készüléket és húzza ki a tápkábel csatlakozóját a konnektorból. Ennek be nem tartása tüzet vagy áramütést okozhat.
- Bizonyos időközönként húzza ki a tápkábel csatlakozóját a konnektorból, és a csatlakozó fémágainak tövét és a konnektort száraz kendővel tisztítsa meg a portól és a szennyeződésektől. Ha az összegyűlt por átnedvesedik, rövidzárlatot vagy tüzet okozhat.
- A készülék tisztításához nedves, jól kifacsart kendőt használjon. A tisztítókendő benedvesítéséhez kizárólag vizet használjon. Ne használjon alkoholt, benzint, festékkihígítót vagy más gyúlékony anyagot. Ha a nyomtató belső elektromos alkatrészei ilyen anyagokkal érintkeznek, az tüzet vagy áramütést okozhat.
- Rendszeresen ellenőrizze, hogy a tápkábel és a csatlakozója nem sérült-e. Ellenőrizze, hogy a készüléken van-e rozsdás, karcos, repedt vagy erős hő sugárzó rész. A nem kellően karbantartott berendezés használata tüzet vagy áramütést okozhat.

Kellékanyagok

FIGYELMEZTETÉS

- Ne dobja a használt festékkazettákat nyílt lángba. Ez belobbanást és égési sérülést vagy tüzet okozhat.
- Ha a festék véletlenül kiömlik vagy szétszóródik, a festékszemcséket gondosan törölje fel puha, nedves ruhával és ne lélegezze be a festékport. Soha ne használjon porszívót a festékszemcsék feltakarításához. Az ilyen eljárás a porszívó meghibásodásához vagy statikus kisülés miatt porrobbanáshoz vezethet.

VIGYÁZAT

- Tárolja a festékkazettákat és az egyéb kellékanyagokat kisgyermekektől elzárva. Ha lenyelte a festéket, azonnal forduljon orvoshoz vagy mérgezők kezelésével foglalkozó szakintézményhez.
- Ne kísérelje meg a festékkazetta szétszerelését. A festék szétszóródhat, és a szemébe vagy szájába kerülhet. Ha a festék a szemébe vagy a szájába kerülne, azonnal mossa ki hideg vízzel, és forduljon orvoshoz.
- Ha a festékkazettából festék szóródik ki, ne lélegezze be és ügyeljen rá, hogy a festék ne kerülhessen a bőrére. Ha a festék a bőrére kerül, azonnal mossa le szappannal. Ha belélegezte a festéket vagy bőrén a festék irritációt vált ki, azonnal forduljon orvoshoz vagy mérgezők kezelésével foglalkozó szakintézményhez.

Egyéb

FIGYELMEZTETÉS

- Szívritmus-szabályozó használata esetén:
Ügyeljen arra, hogy a készülék kis erejű mágneses mezőt gerjeszt. Ha a készülék használata közben testében bármilyen rendellenességet észlel, menjen távolabb a készüléktől és azonnal kérje orvosa tanácsát.

Jogi feltételek

A termék neve

A biztonsági előírások megkövetelik a termék nevének bejegyzését. E termék egyes értékesítési régióiban a termék neve helyett a következő, zárójelbe () tett neve(ke)t kell bejegyezni.

MF229dw (F167102)

MF226dn (F167102)

MF217w (F167302)

MF216n (F167302)

A termék és a képi anyagok használatával kapcsolatos jogi korlátozások

A termék bizonyos dokumentumok beolvasására, nyomtatására, vagy más módon való reprodukálására való felhasználása törvénybe ütközhet és polgári/büntetőjogi felelősségre vonást eredményezhet. Az ilyen dokumentumokra mutat példát az alábbi, nem teljes lista. Ez a lista csupán útmutatásul szolgál. Ha nem biztos benne, hogy a termék adott esetben, adott célra való felhasználása (beolvasás, nyomtatás, reprodukálás) illetve a beolvasott, kinyomtatott, egyéb módon reprodukált képek felhasználása legális-e, konzultáljon jogi szakértővel.

- Papírpénz
- Utazási csek
- Átutalási megbízások
- Ebédjegyek
- Letéti jegyek
- Útlevelek
- Postai bélyegek (használt és használatlan)
- Bevándorlási papírok
- Belépők és azonosítók
- Illetékbélyegek (használt és használatlan)
- Szolgálati és üzleti titkot képező papírok
- Kötvények és egyéb adósságlevelek
- Kormányhivatalok által kiállított csekkek és dokumentumok
- Részvényigazolások
- Gépjárművek dokumentumai
- Szerzői jogok által védett munkák és műalkotások a szerzői jogok tulajdonosának engedélye nélkül

Minden erőfeszítést megteszünk, hogy a kézikönyvekben megjelenő információk pontosak és hitelesek legyenek. Mivel azonban termékeinket folyamatosan fejlesztjük, ha pontos specifikációra van szüksége, lépjen kapcsolatba a megfelelő Canon képviselővel.

Despre manualele furnizate

1 Punerea în funcțiune (acest manual):

Citiți mai întâi acest manual. Acest manual descrie instalarea aparatului, setările și o secțiune de atenționare. Vă rugăm să citiți acest manual înainte de a utiliza aparatul.

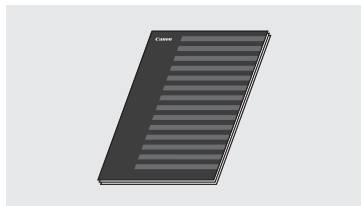

2 Ghid de configurare rețea LAN wireless (MF229dw/MF217w):

Citiți acest manual în paralel cu documentul Punerea în funcțiune. Acest manual descrie procedurile de configurare a rețelei LAN wireless, precum și cauzele și soluțiile pentru problemele care pot apărea la configurare. Vă rugăm să citiți acest manual înainte de a utiliza aparatul.

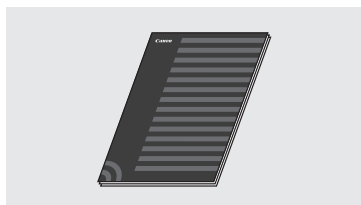

3 MF Driver Installation Guide (Ghid de instalare a driverului MF) (User Software and Manuals DVD-ROM (DVD cu software și manuale pentru utilizator)):

În continuare, citiți acest manual. Acest manual descrie instalarea software-ului.



4 Manual electronic (User Software and Manuals DVD-ROM (DVD cu software și manuale pentru utilizator)):

Citiți capitolul corespunzător necesităților dvs. e-Manual (Manual electronic) este structurat după subiecte, pentru simplificarea găsirii informațiilor.



Navigarea prin meniu și metoda de introducere a textului

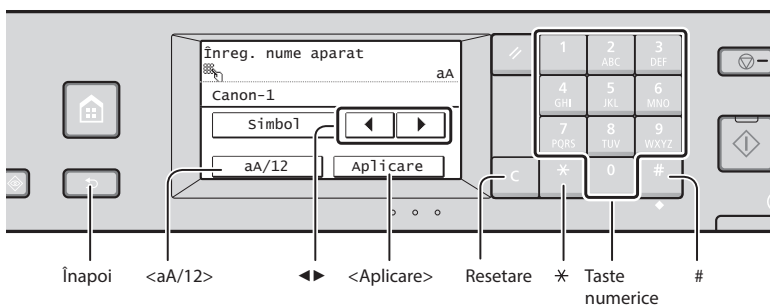

Navigarea prin meniu

Selectarea elementelor

Atingeți un element pentru a-l selecta. Apăsăți pentru a reveni la ecranul anterior.

Confirmarea setărilor

Atingeți elementul. Totuși, când se afișează <Aplicare>, atingeți <Aplicare>.

Metoda de introducere a textului

Schimbarea modului de intrare

Atingeți <aA/12> pentru a schimba modul de intrare. De asemenea, puteți apăsa pe pentru a schimba modul de intrare.

| Mod intrare | Text disponibil |
|-------------|--|
| <aA> | Alfabet (litere mari și mici) și simboluri |
| <12> | Numere |

| | Mod intrare: <aA> | Mod intrare: <12> |
|--|---|-------------------|
| | @ . - _ / | 1 |
| | ABCabc | 2 |
| | DEFdef | 3 |
| | GHIghi | 4 |
| | JKLjkl | 5 |
| | MNOmno | 6 |
| | PQRSpqrs | 7 |
| | TUVtuv | 8 |
| | WXYZwxyz | 9 |
| | (Indisponibil) | 0 |
| | (spațiu) - . * ! " , ; : ^ ` _ = / ' ? \$ % & + \ ^ () [] { } < > | (Indisponibil) |

Introducerea textului, a simbolurilor și a numerelor

Introduceți cu ajutorul tastelor numerice sau cu .

Deplasarea cursorului (Introducerea unui spațiu)

Atingeți <◀> sau <▶> pentru a deplasa cursorul. Pentru a introduce un spațiu, deplasați cursorul la sfârșitul textului și apăsați pe <▶>.

Ștergerea caracterelor

Ștergeți cu ajutorul . Dacă apăsați continuu pe , ștergeți toate caracterele.

Vizualizarea documentului e-Manual (Manual electronic) de pe DVD

- 1 Introduceți discul User Software and Manuals DVD-ROM (DVD cu software și manuale pentru utilizator) în computer.
- 2 Faceți clic pe [Manuals] (Manuale).
- 3 Faceți clic pe [e-Manual] (Manual electronic).

† În funcție de sistemul de operare utilizat, este posibil să se afișeze un mesaj de protecție de securitate.

† Dacă discul User Software and Manuals DVD-ROM (DVD cu software și manuale pentru utilizator) a fost deja introdus în computer și nu se afișează [Manuals] (Manuale), scoateți discul și introduceți-l din nou.

Conecțarea cablului de alimentare și PORNIREA alimentării

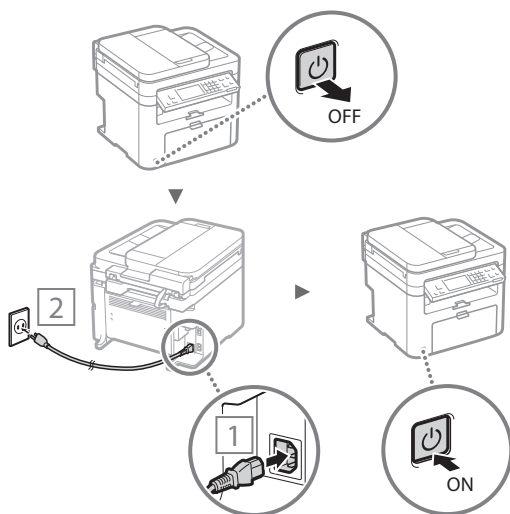

! Nu conectați cablul USB în acest moment. Conectați-l când instalați software-ul.

Specificarea setărilor inițiale

Urmați instrucțiunile de pe ecran, setați limba și ora. Pentru detalii despre navigarea în meniu și despre modul de introducere a numerelor, consultați „Navigarea prin meniu și metoda de introducere a textului” (P.242).

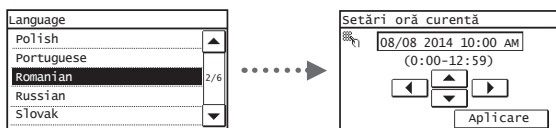

Alegerea metodei de conectare a aparatului la computer

● Conectarea printr-o rețea LAN cu fir

Puteți conecta aparatul la computer prin intermediul unui router cu fir. Utilizați cablurile LAN pentru a conecta aparatul la routerul cu fir (punct de acces).

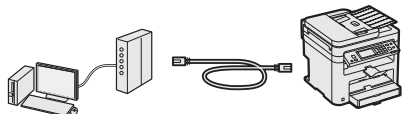

† Asigurați-vă că există un port disponibil în router pentru a conecta aparatul și computerul.

† Trebuie să aveți pregătit un cablu LAN de tip bifilar torsadat de categoria 5 sau mai mare.

● Conectarea printr-un cablu USB

Puteți conecta aparatul la computer prin intermediul unui cablu USB.

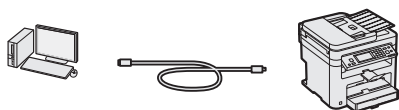

† Asigurați-vă că acest cablu USB pe care îl utilizați are următorul marcaj.



● Conectarea printr-o rețea LAN fără fir (numai pentru MF229dw/MF217w)

Puteți conecta aparatul la computer prin intermediul unui router fără fir*. Din moment ce este conectat fără fir, nu este necesar niciun cablu LAN.



* Este necesar un router fără fir (punct de acces), care acceptă IEEE802.11b/g/n.

Dacă nu știți sigur dacă routerul este fără fir sau cu fir: Consultați manualul de instrucțiuni furnizat împreună cu dispozitivul de rețea sau contactați producătorul.

Alegerea metodei de conectare: prin LAN fără fir sau altă metodă

● MF229dw/MF217w



Da

Conectarea imediată la computer printr-o rețea LAN fără fir

☑ Incepeți la pasul 4 din capitoul „Setarea LAN fără fir” din manualul Ghid de configurare rețea LAN wireless.

Nu

Conectarea la computer printr-o rețea LAN cu fir

☑ Treceți la „Conectarea printr-o rețea LAN cu fir” (P.244).

Conectarea la computer printr-un cablu USB

☑ Treceți la „Conectarea printr-un cablu USB” (P.244).

● MF226dn/MF216n

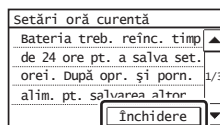

Conectarea la computer printr-o rețea LAN cu fir

☑ Treceți la „Conectarea printr-o rețea LAN cu fir” (P.244).

Conectarea la computer printr-un cablu USB

☑ Treceți la „Conectarea printr-un cablu USB” (P.244).

Conectarea printr-o rețea LAN cu fir

1 Conectați cablul de rețea.

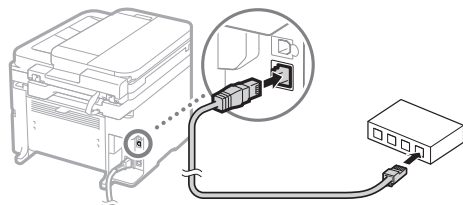

Adresa IP va fi configurată automat în 2 minute. Dacă doriți să setați manual adresa IP, consultați următoarele articole.

- ➔ e-Manual (Manual electronic) „Network” (Rețea) ▶ „Connecting to a Network” (Conectarea la o rețea) ▶ „Setting IP Addresses” (Setarea adreselor IP)

2 Instalați driverul și software-ul utilizând discul User Software and Manuals DVD-ROM (DVD cu software și manuale pentru utilizator).

- ➔ Consultați „Pentru detalii despre procedurile de instalare:” (P.245).
- ➔ Treceți la „Setarea formatului și a tipului de hârtie” (P.244).

Conectarea printr-un cablu USB

Conectați cablul USB după instalarea driverelor MF și a MF Toolbox.

OBSERVAȚIE

- Dacă ați conectat cablul USB înainte de a instala driverele MF, consultați documentul MF Driver Installation Guide (Ghid de instalare a driverului MF).

1 Instalați driverul și software-ul utilizând discul User Software and Manuals DVD-ROM (DVD cu software și manuale pentru utilizator).

- ➔ Consultați „Pentru detalii despre procedurile de instalare:” (P.245).

2 Conectați cablul USB.

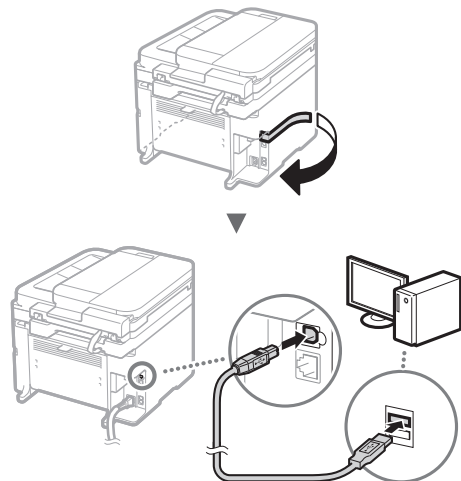

- ➔ Treceți la „Setarea formatului și a tipului de hârtie” (P.244).

Setarea formatului și a tipului de hârtie

Urmând instrucțiunile de pe ecran, setați formatul și tipul de hârtie.

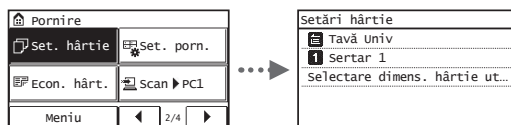

Specificarea setărilor inițiale de fax și conectarea unui cablu de telefon

1 Specificați setările de fax inițiale.

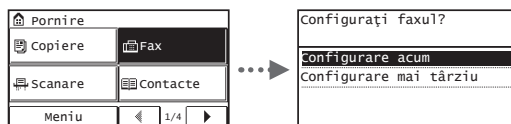

Urmați instrucțiunile din „Ghid de instalare fax” pentru a specifica un număr de fax, un nume de unitate și un mod de recepționare. Pentru detalii despre modul de recepționare, consultați e-Manual (Manual electronic).

- ➔ e-Manual (Manual electronic) „Faxing” (Fax) ▶ „Configuring Initial Settings for Fax Functions” (Configurarea setărilor inițiale pentru funcțiile faxului) ▶ „Deciding Which Fax Receive Mode to Use” (Stabilirea modului de recepție fax de utilizat)

Cum se utilizează un nume de utilizator

Când trimiteți un document, informațiile expeditorului setate de dvs. sunt imprimate pe hârtia destinatarului.

2 Conectați un cablu telefonic.

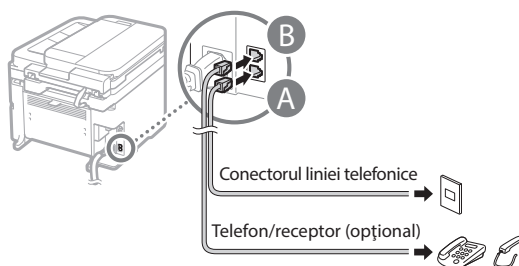

Când pe ecran apare mesajul <Conectare linie telefonică>, conectați cablul telefonic ținând cont de cele prezentate în ilustrație.

Când instalați telefonul opțional:

Pentru mai multe detalii, consultați manualul furnizat cu telefonul.

3 Ieșiți din Ghid de instalare fax, apoi reporniți aparatul.

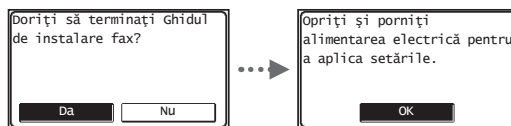

Opriti aparatul și așteptați cel puțin 10 secunde, apoi porniți-l din nou. Tipurile de linii telefonice nu sunt detectate automat. Consultați documentul Manual electronic și configurați manual o linie telefonică.

- ➔ e-Manual (Manual electronic) „Setting Menu List” (Lista meniurilor de setări) ▶ „Fax Settings” (Setări fax) ▶ „Basic Settings” (Setări de bază) ▶ „Select Line Type” (Selectarea tipului de linie)

Pentru detalii despre procedurile de instalare:

Instalați driverul și software-ul utilizând discul User Software and Manuals DVD-ROM (DVD cu software și manuale pentru utilizator). Pentru detalii despre procedurile de instalare, consultați documentul MF Driver Installation Guide (Ghid de instalare a driverului MF).

† De asemenea, puteți descărca driverul de pe pagina de internet Canon.

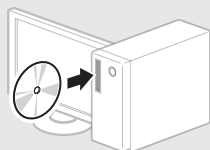

Windows

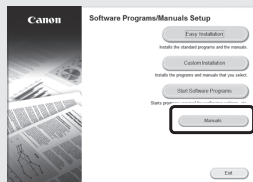

Macintosh



Pentru utilizatorii Macintosh:

DVD-ul furnizat împreună cu acest aparat poate să nu includă driverul de imprimantă pentru MacOS. Acest lucru diferă în funcție de momentul în care achiziționați aparatul. Găsiți și descărcați driverul corespunzător de pe pagina inițială Canon. Pentru informații suplimentare despre instalarea sau utilizarea driverului, consultați MF Driver Installation Guide (Ghid de instalare a driverului MF) furnizat împreună cu driverul.

Acest aparat oferă o gamă variată de funcții. În continuare, sunt prezentate principalele funcții pe care le puteți utiliza în activitățile de rutină.

Copiere

Copii mărite/micșorate

Puteți să măriți sau să micșorați documentele de dimensiuni standard pentru a le copia pe hârtie de dimensiuni standard sau să specificați raportul de copiere în procente.

Copiere pe ambele fețe*

Puteți să copiați documente cu o față pe ambele fețe ale hârtiei.

Colaționare

Puteți sorta copiile pe seturi aranjate în ordinea paginilor.

Paginare redusă

Puteți să reduceți aspectul mai multor documente astfel încât să le copiați pe o singură coală.



Copierea cărților de identitate

Puteți să faceți o copie a unei cărți de identitate cu două fețe pe o singură față a hârtiei.

Fax

Trimiterea unui document direct de la computer (Fax PC)

Pe lângă trimiterea și recepționarea normală a faxurilor, puteți să utilizați și faxul PC-ului.

Trimiterea

Puteți să înregistrați destinațiile de fax în agenda de adrese. Puteți specifica destinațiile utilizând diferite metode, astfel încât să trimiteți documentele rapid și simplu.

- Căutarea destinațiilor
- Butoane rapide
- Apelare codată
- Grup de destinații
- Specificarea din istoricul trimiterilor
- Transmitere secvențială

Recepționare

• **Recepționarea în memorie**
Puteți stoca documentele recepționate în memorie. Puteți oricând imprima documentele stocate, iar dacă nu aveți nevoie de ele, le puteți șterge.

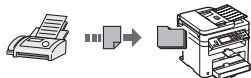

• **Recepționarea de la distanță**
Dacă este conectat un telefon extern, puteți să comutați imediat la modul de recepționare a faxurilor, formând numărul de identificare pentru recepționarea de faxuri cu ajutorul butoanelor de apelare ale telefonului în timpul unui apel telefonic.

Imprimare

Imprimare cu mărire/micșorare

Imprimare pe ambele fețe*

Paginare redusă

Puteți să reduceți aspectul mai multor documente, astfel încât să le imprimați pe o singură coală.



Imprimare de broșuri*

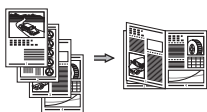

Imprimare de postere

Imprimare de filigrane

Afișarea unei previzualizări înainte tipărirea

Selectarea unui „Profil”

Setări de rețea

Acest aparat este echipat cu o interfață de rețea cu ajutorul căreia puteți să creați cu ușurință un mediu de rețea. Puteți să imprimați un document și să utilizați faxul PC-ului; de asemenea, puteți să utilizați scanarea prin rețea de la toate computerele care sunt conectate la aparat. Aparatul contribuie la creșterea eficienței lucrului atunci când este partajat în birou.

Scanare

Salvarea documentelor prin utilizarea panoului de operare al aparatului

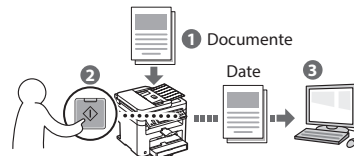

Salvarea documentelor prin utilizarea operațiilor specifice computerului

• Scanarea cu MF Toolbox

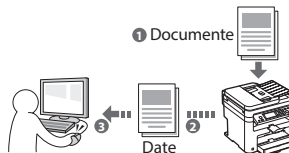

- Scanarea dintr-o aplicație
- Scanarea cu driverul WIA**

Remote UI (IU la distanță)

Informațiile despre starea aparatului se pot vedea la computerele din rețea. Prin intermediul rețelei, puteți să accesați aparatul și să gestionați lucrările sau să specificați diferite setări.

* Numai pentru MF229dw/MF226dn

** Numai pentru Windows/XP/Vista/7/8

Soluționarea blocajelor de hârtie

Dacă apare următorul ecran, a avut loc un blocaj de hârtie în alimentator sau în interiorul aparatului. Urmăți procedura afișată pe ecran pentru a scoate hârtia blocată sau documentul blocat. Acest manual indică numai zonele unde pot avea loc blocajele de hârtie. Pentru detalii despre fiecare funcție, consultați e-Manual (Manual electronic).

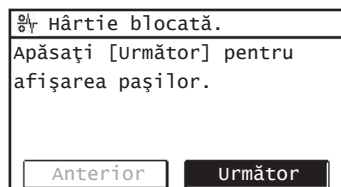

Alimentator

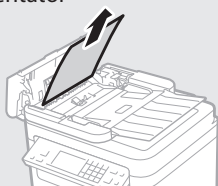

● MF229dw



● MF226dn/MF217w/MF216n

În interiorul aparatului

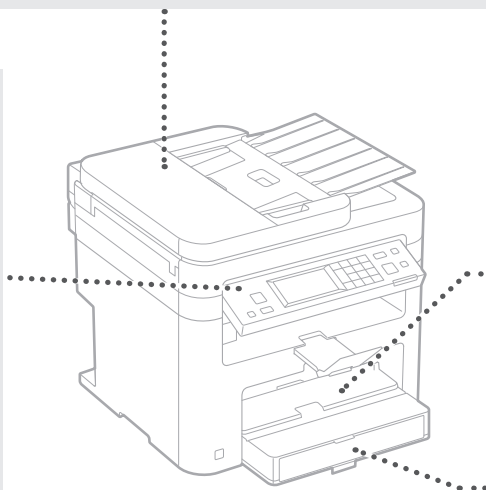
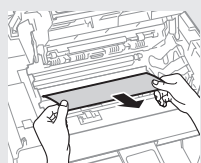
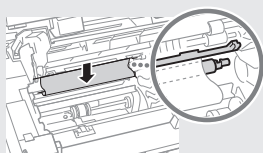
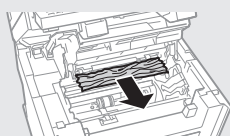
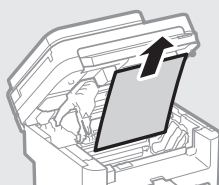

Slot cu alimentare manuală

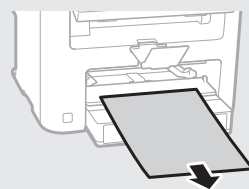

Sertar pentru hârtie

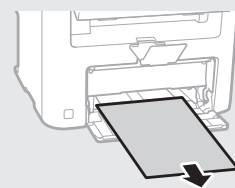

Capacul posterior (doar pentru MF229dw/MF226dn)

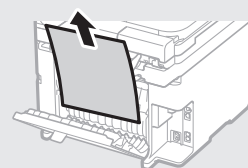

Ro

Înlocuirea cartușului de toner

Cartușele de toner sunt produse consumabile. Când tonerul aproape se golește sau s-a golit complet în mijlocul efectuării unei lucrări, pe ecran apare un mesaj sau ar putea apărea următoarele probleme. Acționați corespunzător.

Când apare un mesaj

Când un toner aproape că se golește în mijlocul efectuării unei acțiuni, pe ecran apare un mesaj.

| Mesaj | Când mesajul este afișat pe ecran | Descriere și soluții |
|--|---|--|
| <Pregătiți un cartuș.> | Când cartușul de toner trebuie înlocuit în curând. | Agitați cartușul de toner pentru a distribui uniform tonerul în cartuș. ⊕ e-Manual (Manual electronic) „Before Replacing the Toner Cartridge” (Înainte de înlocuirea cartușului de toner) Vă recomandăm să înlocuiți cartușul de toner înainte de imprimarea unui volum mare de documente. ⊕ Manual electronic „How to Replace Toner Cartridges” (Cum se înlocuiesc cartușele de toner) |
| <Cantitatea rămasă în cartuș este foarte scăzută.> | Când cartușul de toner a ajuns la finalul duratei de viață. | Cartușul de toner este aproape la finalul duratei de utilizare. Agitați cartușul de toner pentru a distribui uniform tonerul în cartuș. ⊕ e-Manual (Manual electronic) „Before Replacing the Toner Cartridge” (Înainte de înlocuirea cartușului de toner) Dacă nu se îmbunătățește calitatea imprimării, înlocuiți cartușul de toner. ⊕ Manual electronic „How to Replace Toner Cartridges” (Cum se înlocuiesc cartușele de toner) Dacă se afișează acest mesaj, faxul primit va fi stocat în memorie fără să fie imprimat. De asemenea, rapoartele nu pot fi imprimate, chiar dacă acestea sunt setate să fie imprimate automat. În cazul în care <Cont.impr.aproape final viață estim.crt.> din <Setări imprimare RX> este setat la <Pornit>, totuși, imprimarea va continua, însă este posibil să apară dungii albe sau neregularități pe paginile imprimate. ⊕ e-Manual (Manual electronic) „Printing Reports and Lists” (Imprimarea rapoartelor și a listelor) ⊕ e-Manual (Manual electronic) „Setting Menu List” (Lista de meniuri de setări) |

Când apar dungii albe pe pagina imprimată sau când pagina imprimată este parțial estompată:

Când apar dungii albe pe pagina imprimată sau când pagina imprimată este aproape estompată, cartușul de toner a ajuns aproape la finalul duratei de viață, chiar dacă nu apare niciun mesaj pe ecran. Când calitatea imprimării devine inacceptabilă, consultați următoarele informații pentru a rezolva problema.

Când apar dungii albe pe pagina imprimată sau când pagina imprimată este parțial estompată

Când tonerul este aproape consumat, apar dungii albe pe pagina imprimată sau pagina imprimată este parțial estompată.

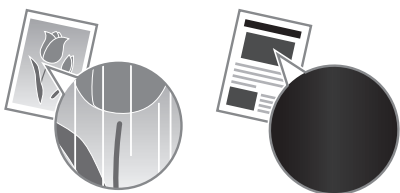

Nu apare niciun mesaj pe ecran dacă tonerul este aproape consumat. Înlocuiți cartușul de toner când apar dungii albe pe pagina imprimată sau când pagina imprimată este parțial estompată.

Când apare această problemă:

Parcurgeți pașii din procedura de mai jos înainte de a înlocui cartușul de toner. Aparatul continuă să imprime până când tonerul se termină complet.

⊕ e-Manual (Manual electronic) „Before Replacing the Toner Cartridge” (Înainte de înlocuirea cartușului de toner)

Când calitatea imprimării încă este inacceptabilă:

Dacă problema persistă după ce ați parcurs pașii din procedura de mai jos, înlocuiți cartușul de toner.

⊕ Manual electronic „How to Replace Toner Cartridges” (Cum se înlocuiesc cartușele de toner)

Notă

Simboluri utilizate în acest manual

AVERTISMENT

Indică un avertisment referitor la operațiuni care, dacă nu sunt realizate corect, pot duce la decesul sau rănirea unor persoane. Pentru a utiliza aparatul în siguranță, fiți mereu atent la aceste avertismente.

ATENȚIE

Indică un avertisment referitor la operațiuni care, dacă nu sunt realizate corect, pot duce la decesul sau rănirea unor persoane. Pentru a utiliza aparatul în siguranță, fiți mereu atent la aceste avertismente.

IMPORTANT

Indică cerințe de funcționare și restricții. Citiți cu atenție aceste articole pentru a asigura utilizarea corectă a aparatului și pentru a evita deteriorarea acestuia sau a altor bunuri.

Taste și butoane utilizate în acest manual

Următoarele simboluri și nume de taste reprezintă câteva exemple privind modul în care tastele ce trebuie apăsată sunt prezentate în acest manual.

- Taste ale panoului de operare: [Pictogramă tastă]
Exemplu: 
- Afișaj: <Specif. destinația.>
- Butoanele și elementele de pe afișajul computerului: [Preferences] (Preferințe)

Ilustrații și imagini utilizate în acest manual

Dacă nu se specifică altfel, ilustrațiile și imaginile utilizate în acest manual provin de la modelul MF229dv.

Instrucțiuni de siguranță importante

Citiți cu atenție secțiunea „Important Safety Instructions” (Instrucțiuni de siguranță importante) din acest manual și din Manualul electronic înainte de a acționa aparatul.

Deoarece aceste instrucțiuni sunt concepute pentru a evita rănirea utilizatorului și a altor persoane sau pentru a preveni distrugerea de proprietăți, respectați mereu aceste instrucțiuni precum și cerințele de operare.

Rețineți că sunteți responsabil pentru toate avarierile cauzate de nerespectarea instrucțiunilor furnizate în acest manual, utilizând dispozitivul într-un scop pentru care nu a fost proiectat sau din cauza reparațiilor sau modificărilor efectuate de orice altă persoană care nu este un tehnician aprobat de Canon.

Instalarea

AVERTISMENT

- Nu instalați aparatul în apropierea substanțelor inflamabile, cum ar fi produse pe bază de alcool sau diluanți de vopsea. Dacă substanțele intră în contact cu componentele electrice din interiorul aparatului, aceste substanțe se pot aprinde și pot produce un incendiu sau pot mări riscul de producere a unui scurtcircuit.
- Nu amplasați pe aparat lămpi sau alte obiecte de metal sau recipiente umplute cu lichid. Contactul dintre părțile electrice din interiorul aparatului și substanțe străine poate determina un incendiu sau un scurtcircuit.
Dacă oricare dintre aceste substanțe intră în aparat, deconectați imediat aparatul și contactați reprezentantul local Canon.
- Nu utilizați în apropierea echipamentului medical. Unda radio emisă de la acest aparat poate interfera cu echipamentele medicale, lucru care poate duce la accidente grave.

ATENȚIE

- Nu instalați aparatul în următoarele locuri. În acest caz, se pot produce răni personale, se poate crea un pericol de incendiu sau de electrocutare.
 - Loc instabil
 - O locație expusă unor vibrații excesive
 - Un loc unde blochează locașurile de ventilare (prea aproape de pereți, de pat, de un covor aspru și de alte obiecte similare)
 - Un loc cu umezeală sau praf
 - Un loc expus la lumina directă a soarelui sau într-un loc exterior
 - Un loc cu temperaturi ridicate
 - Un loc în apropierea unui foc deschis
 - Un loc cu sistem de ventilație slab
- Deși aparatul generează ozon în timpul funcționării, acesta nu are niciun efect asupra corpului uman. Totuși, dacă intenționați să utilizați aparatul pentru perioade îndelungate de timp, asigurați-vă că locul de instalare este bine ventilat.
- Nu conectați cabluri neaprobată la acest aparat. În acest caz, se poate crea un pericol de incendiu sau de electrocutare.
- Este posibil ca aparatele cu hard disk să nu funcționeze corespunzător când sunt utilizate la altitudini mari, de aproximativ 3.000 de metri deasupra nivelului mării sau mai mari.

Alimentarea cu energie electrică

AVERTISMENT

- Nu utilizați alt cablu de alimentare în afară de cel furnizat, deoarece există riscul producerii de incendii sau șocuri electrice.
- Nu modificați și nu îndoiți cablul de alimentare și nu trageți de acesta cu forță. Nu amplasați obiecte grele pe cablul de alimentare. Avarierea cablului de alimentare poate duce la crearea unui pericol de incendiu sau de electrocutare.
- Nu conectați și nu deconectați cablul de alimentare cu mâinile ude, deoarece există riscul de electrocutare.
- Nu utilizați prelungitoare cu mai multe prize împreună cu acest aparat. În acest caz, se poate crea riscul de incendiu sau de electrocutare.
- Nu legați și nu înnoați cablul de alimentare, deoarece există riscul producerii de incendii sau șocuri electrice.
- Introduceți complet ștecărul în priză de c.a. Nerespectarea acestei indicații poate crea pericol de incendii sau de electrocutare.
- Scoateți complet fișa de alimentare din priză în timpul unei furtuni cu tunete. Nerespectarea acestei instrucțiuni poate duce la producerea de incendii, de electrocutare sau de funcționări defectuoase.

ATENȚIE

- Utilizați numai sursa de alimentare care îndeplinește cerințele de tensiune listate mai jos. Nerespectarea acestei indicații poate crea pericol de incendiu sau de electrocutare.
- Nu astupați priză la care este conectat acest aparat, astfel încât să puteți deconecta ușor cablul de alimentare în caz de urgență.

Manevrarea

AVERTISMENT

- Nu dezamblați și nu modificați aparatul. În interiorul aparatului sunt componente care funcționează la temperaturi ridicate și sub înaltă tensiune, care pot provoca incendii sau scurtcircuite.
- Nu lăsați copii să atingă sau să se joace cu cablul de alimentare, cablurile, componentele interne și electrice. În caz contrar, se pot produce răni grave.
- Contactați un distribuitor Canon autorizat dacă aparatul emite un zgomot neobișnuit, produce un miros neobișnuit sau scoate fum sau căldură excesivă. Continuarea utilizării în aceste condiții creează pericol de incendiu sau de electrocutare.
- Nu utilizați spray-uri inflamabile în apropierea aparatului. Contactul dintre componentele electrice din interiorul aparatului și substanțele inflamabile poate crea un risc de incendiu sau de electrocutare.

⚠️ ATENȚIE

- Pentru siguranța dvs., deconectați cablul de alimentare dacă aparatul nu va fi utilizat pe o perioadă îndelungată de timp.
- Fiți atent la deschiderea și închiderea capacelor pentru a evita rănirea mâinilor.
- Țineți mâinile și hainele la distanță de cilindrul de alimentare din zona de ieșire. Dacă cilindrul de alimentare vă prind mâinile sau hainele, acest lucru poate duce la răniri personale.
- Interiorul aparatului și locașul de ieșire este foarte fierbinte în timpul utilizării și imediat după aceasta. Evitați contactul cu aceste zone pentru a evita arsurile. De asemenea, este posibil ca hârtia imprimată să fie fierbinte după ce este scoasă; prin urmare, manevrați-o cu atenție. În caz contrar, puteți suferi arsuri.

Întreținere și verificări

⚠️ AVERTISMENT

- Opriiți aparatul și deconectați cablul de alimentare de la priză înainte de curățare. Nerespectarea acestei indicații poate crea pericol de incendiu sau de electrocutare.
- Deconectați periodic fișa de alimentare de la priză și curățați, cu o cârpă uscată, zona din jurul bazei pinilor de metal ai fișei de alimentare și priză, pentru a elimina praful și mizeria. În caz de umezeală, praful acumulat poate produce scurtcircuite sau incendii.
- Utilizați o cârpă umedă și stoarsă bine pentru a curăța aparatul. Umeziți cârpele de curățat numai cu apă. Nu utilizați alcool, benzeni, diluanți de vopsea sau alte substanțe inflamabile. Contactul dintre componentele electrice din interiorul aparatului și aceste substanțe poate crea un risc de incendiu sau de electrocutare.
- Verificați cablul de alimentare și mufa în mod regulat pentru a detecta avarii. Verificați aparatul pentru a detecta rugină, fisuri, zgârieturi, crăpături sau generare excesivă de căldură. Utilizarea echipamentului slab întreținut creează un risc de incendiu sau de electrocutare.

Consumabile

⚠️ AVERTISMENT

- Nu aruncați cartușele de toner uzate în flăcări deschise. Acest lucru poate produce aprinderea și poate cauza arsuri sau incendii.
- Dacă vărsați sau împrăștiati accidental toner, ștergeți cu atenție tonerul vărsat cu o cârpă moale, umedă și evitați inhalarea prafului de toner. Nu utilizați niciodată un aspirator pentru a curăța tonerul vărsat. În caz contrar, puteți determina stricarea aspiratorului sau împrăștierea explozivă a prafului ca urmare a descărcării statice.

⚠️ ATENȚIE

- Păstrați cartușele de toner și alte consumabile în locuri în care copii nu pot avea acces. Dacă tonerul este înghițit, consultați imediat un medic sau un centru toxicologic.
- Nu încercați să dezasamblați cartușul de toner. Tonerul se poate împrăști și poate pătrunde în ochi sau în gură. Dacă vă intră toner în ochi sau în gură, spălați-vă imediat cu apă rece și apelați la medic.
- Dacă tonerul se varsă din cartușul de toner, evitați inhalarea acestuia și nu permiteți să intre în contact cu pielea. Dacă tonerul intră în contact cu pielea, spălați-vă imediat cu săpun. Dacă inhalați toner sau dacă pielea se irită din cauza contactului cu tonerul, consultați imediat un medic sau un centru toxicologic.

Alte informații

⚠️ AVERTISMENT

- Dacă utilizați un stimulator cardiac: Acest echipament produce un câmp magnetic de nivel scăzut. Dacă simțiți anomalități în corpul dvs. în timp ce utilizați acest aparat, îndepărtați-vă de acesta și consultați imediat un medic.

Aspecte legale

Numele produsului

Reglementările de siguranță stipulează că numele produsului trebuie înregistrat. În anumite regiuni în care este comercializat acest produs, pot fi înregistrate următoarele nume specificate între paranteze ().
MF229dw (F167102)
MF226dn (F167102)
MF217w (F167302)
MF216n (F167302)

Limitări legale pentru utilizarea produsului și utilizarea imaginilor

Utilizarea produsului pentru scanarea, imprimarea sau reproducerea în alt fel a anumitor documente și utilizarea acestor imagini scanate, imprimate sau reproduse în alt fel de produsul dvs. poate fi interzisă de lege și poate conduce la răspunderea penală și/sau civilă. O listă incompletă a acestor documente este prezentată mai jos. Lista este oferită numai ca sugestie. Dacă nu sunteți siguri cu privire la legalitatea scanării, imprimării sau reproducerii în alt fel a oricărui document și/sau a utilizării imaginilor scanate, imprimate sau reproduse în alt fel, trebuie să contactați în avans cu un consultant juridic.

- Bancnote
- Cecuri de călătorie
- Ordine de plată
- Bonuri de masă
- Certificate de depozit
- Pașapoarte
- Timbre poștale (anulate sau neanulate)
- Documente de imigrare
- Legitimații sau insigne de identificare
- Timbre fiscale (anulate sau neanulate)
- Formulare necompletate sau formulare de recrutare
- Cupoane sau alte certificate de depozit
- Cecuri sau cambii emise de agenții guvernamentale
- Certificate de acțiuni
- Permise de conducere și certificate de proprietate
- Lucrări/opere de artă protejate prin drepturi de autor, în lipsa permisiunii deținătorului acestor drepturi

Au fost depuse eforturi considerabile pentru a ne asigura că manualele aparatului nu conțin inadvertențe și omisiuni. Cu toate acestea, deoarece ne îmbunătățim constant produsele, dacă aveți nevoie de o specificație precisă, contactați Canon.

Информация за предоставените ръководства

① Първи стъпки (Това ръководство):

Прочетете първо това ръководство. В това ръководство се описват инсталирането на устройството, настройките и предупрежденията. Преди да използвате машината, прочетете това ръководство.

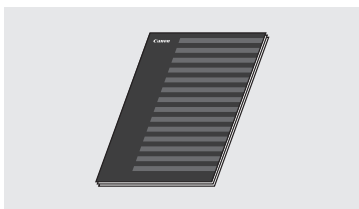

② Wireless LAN Setting Guide (Ръководство за настройка на WLAN) (MF229dw/MF217w):

Прочетете това ръководство с ръководството „Първи стъпки“. Това ръководство описва процедурите за конфигуриране на WLAN, както и причините и отстраняването на проблеми, които можете да срещнете по време на конфигурирането. Преди да използвате машината, прочетете това ръководство.



③ MF Driver Installation Guide (Ръководство за инсталиране на MF драйвера) (User Software and Manuals DVD-ROM (DVD диск с потребителски софтуер и ръководства)):

Прочетете ръководството след това. В това ръководство се описва инсталирането на софтуера.



④ e-Manual (Електронно ръководство) (User Software and Manuals DVD-ROM (DVD диск с потребителски софтуер и ръководства)):

Прочетете главата, която ви е необходима. Съдържанието на e-Manual (Електронно ръководство) е категоризирано по теми, за да се улесни намирането на желаната информация.



Придвижване в менюто и метод на въвеждане на текст



Придвижване в менюто

Избор на елемент

Натиснете елемент, за да го изберете. Натиснете **↵**, за да се върнете към предишния екран.

Потвърждаване на настройките

Натиснете елемент. Въпреки това, когато се появи <Прилагане>, натиснете <Прилагане>.

Метод на въвеждане на текст

Смяна на режима на въвеждане

Натиснете <aA/12>, за да промените режима на въвеждане. Можете също да натиснете ***** за промяна на режима на въвеждане.

| Режим на въвеждане | Текст за въвеждане |
|--------------------|---|
| <aA> | Азбука (главни и малки букви) и символи |
| <12> | Цифри |

| | Режим на въвеждане: <aA> | Режим на въвеждане: <12> |
|------------------|---|--------------------------|
| 1 | @ . - _ / | 1 |
| 2 ABC | ABCabc | 2 |
| 3 DEF | DEFdef | 3 |
| 4 GHI | GHIghi | 4 |
| 5 JKL | JKLjkl | 5 |
| 6 MNO | MNOmno | 6 |
| 7 PQRS | PQRSpqrs | 7 |
| 8 TUV | TUVtuv | 8 |
| 9 WXYZ | WXYZwxyz | 9 |
| 0 | (Не е достъпен) | 0 |
| # | (интервал) - . * # ! " , ; : ^ ` _ = / ? \$ @ % & + \ ` () [] { } < > | (Не е достъпен) |

Въвеждане текст, символи и цифри

Въвеждайте с бутоните с цифри или **#**.

Преместване на курсора (въвеждане на интервал)

Натиснете <<> или <>>, за да преместите курсора. Преместете курсора до края на текста и натиснете <>>, за да въведете интервал.

Изтриване на знаци

Изтривайте с **C**. Натискането и задържането на **C** ще изтрие всички знаци.

Прегледане на e-Manual (Електронно ръководство) от DVD диска

- 1 Поставете User Software and Manuals DVD-ROM (DVD диска с потребителски софтуер и ръководства) в компютъра.
- 2 Щракнете върху [Manuals] (Ръководства).
- 3 Щракнете върху [e-Manual] (Електронно ръководство).

† В зависимост от използваната операционна система се показва съобщение за защита на сигурността.

† Ако User Software and Manuals DVD-ROM (DVD диск с потребителски софтуер и ръководства) вече е поставен в компютъра и разделът [Manuals] (Ръководства) не се показва, извадете DVD диска и го поставете отново.

Свързване на захранващия кабел и ВКЛЮЧВАНЕ на захранването

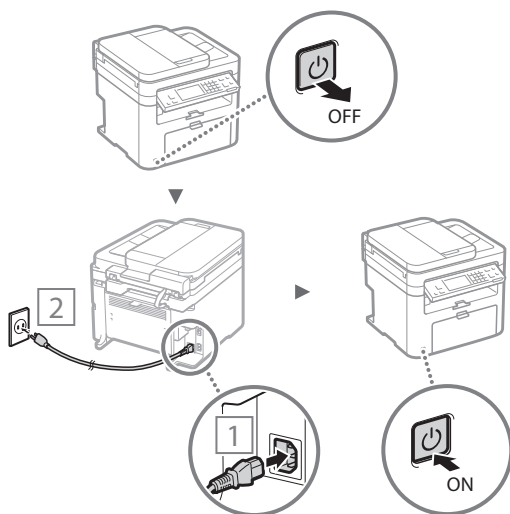

ⓘ Не свързвайте USB кабела на този етап. Свържете го по време на инсталиране на софтуера.

Указване на първоначалните настройки

Като следвате инструкциите на екрана, задайте часа и езика. За информация относно придвижването в менюто и начините за въвеждане на цифри вж. „Придвижване в менюто и метод на въвеждане на текст“ (↻ Стр.252).

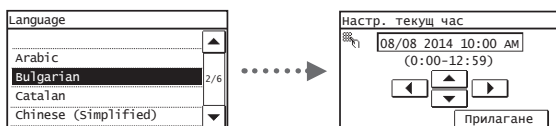

Избор на метод за свързване на машината към компютър

● Свързване чрез LAN кабел

Можете да свържете машината към компютър посредством маршрутизатор с изходи за мрежови кабели. Свържете машината към маршрутизатора (или точката за достъп) с помощта на LAN кабелите.

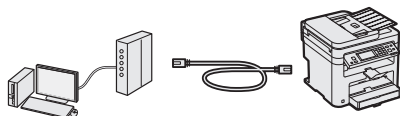

† Уверете се, че маршрутизаторът разполага със свободен порт за свързване на машината към компютъра.

† Осигурете LAN кабел с усукани двойки от категория 5 или по-висока.

● Свързване чрез USB кабел

Можете да свържете машината към компютър посредством USB кабел.

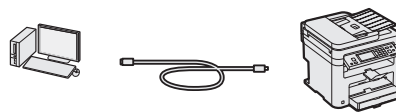

† Уверете се, че USB кабелът, който използвате, е означен с посочената маркировка.



● Свързване чрез безжична LAN мрежа (Само за MF229dw/MF217w)

Можете да свържете машината към компютър посредством безжичен маршрутизатор*. Тъй като свързването става по безжичен път, не са необходими LAN кабели.

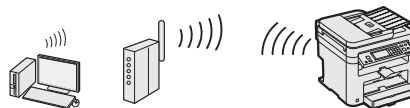

* Изисква се безжичен маршрутизатор (точка на достъп) с поддръжка на стандартите IEEE802.11b/g/n.

Ако не сте сигурни дали маршрутизаторът ви поддържа безжично или кабелно свързване:

Вж. ръководството към самото мрежово устройство или се свържете с производителя му.

Избор на метод за свързване: Чрез безжична LAN мрежа или друг метод

● MF229dw/MF217w



Да

Непосредствено свързване към компютъра посредством безжична LAN мрежа

⊕ Започнете от стъпка 4 на „Setting Wireless LAN“ (Настройка на WLAN) в Wireless LAN Setting Guide (Ръководство за настройка на WLAN).

Не

Свързване към компютъра посредством LAN кабел

⊕ Продължете към „Свързване чрез LAN кабел“ (стр.254).

За свързване към компютъра посредством USB кабел

⊕ Продължете към „Свързване чрез USB кабел“ (стр.254).

● MF226dn/MF216n

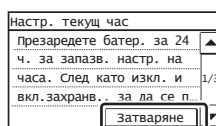

Свързване към компютъра посредством LAN кабел

⊕ Продължете към „Свързване чрез LAN кабел“ (стр.254).

За свързване към компютъра посредством USB кабел

⊕ Продължете към „Свързване чрез USB кабел“ (стр.254).

Свързване чрез LAN кабел

1 Свържете LAN кабела.

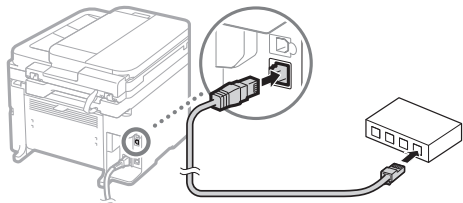

IP адресът ще се конфигурира автоматично в рамките на 2 минути. Ако искате да зададете IP адреса ръчно, вж. елементите по-долу.

- ⊕ e-Manual (Електронно ръководство) „Network“ (Мрежа) ▶ „Connecting to a Network“ (Свързване с мрежа) ▶ „Setting IP Addresses“ (Настройване на IP адреси)

2 Инсталирайте драйвера и софтуера от User Software and Manuals DVD-ROM (DVD диск с потребителски софтуер и ръководства).

- ⊕ Вижте „За повече подробности относно инсталационните процедури:“ (стр.255).
- ⊕ Продължете към „Задаване на размера и типа на хартията“ (стр.254).

Свързване чрез USB кабел

Свържете USB кабела, след като инсталирате MF драйверите и MF Toolbox.

БЕЛЕЖКА

- Ако сте свързали USB кабела преди инсталирането на MF драйверите, вж. MF Driver Installation Guide (Ръководство за инсталиране на MF драйвера).

1 Инсталирайте драйвера и софтуера от User Software and Manuals DVD-ROM (DVD диск с потребителски софтуер и ръководства).

- ⊕ Вижте „За повече подробности относно инсталационните процедури:“ (стр.255).

2 Свържете USB кабела.

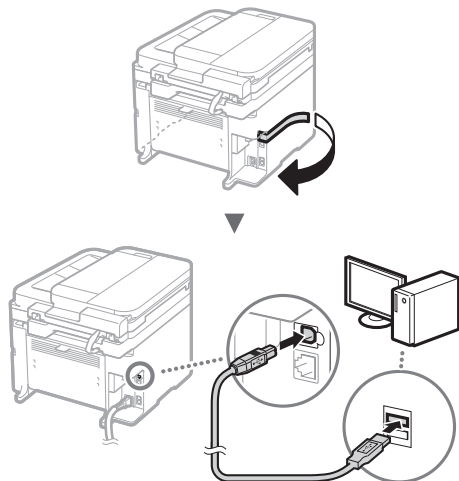

- ⊕ Продължете към „Задаване на размера и типа на хартията“ (стр.254).

Задаване на размера и типа на хартията

Като следвате инструкциите на екрана, задайте размера и типа на хартията.

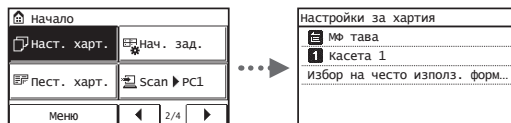

Указване на първоначалните настройки на факса и свързване на телефонен кабел

1 Укажете първоначалните настройки на факса.

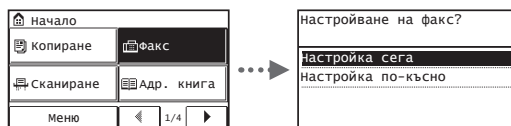

Следвайте инструкциите във „Ръководство за настройване на факса“, за да зададете номер на факса, име на устройството и режим на получаване. За повече подробности относно режимите на получаване вж. e-Manual (Електронно ръководство).

- ⊕ e-Manual (Електронно ръководство) „Faxing“ (Изпращане на факс) ▶ „Configuring Initial Settings for Fax Functions“ (Конфигуриране на първоначалните настройки за функциите на факс) ▶ „Deciding Which Fax Receive Mode to Use“ (Избор на режим на получаване на факс)

Как се използва потребителското име

Когато изпращате документ, информацията за изпращача, който сте регистрирали, се отпечатва на документа на получателя.

2 Свържете телефонния кабел.

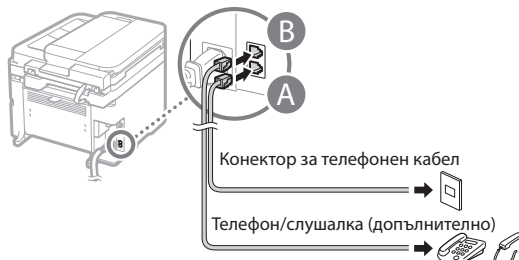

Когато на дисплея се покаже <Свързване на тел. линия>, свържете телефонния кабел, като използвате за справка илюстрацията.

При инсталиране на допълнителната слушалка:

За повече информация вж. ръководството, предоставено със слушалката.

3 Излезте от Ръководство за настройване на факса, след което рестартирайте машината.

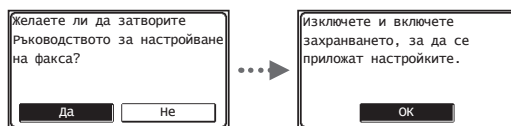

ИЗКЛЮЧЕТЕ устройството и изчакайте поне 10 секунди, преди да го ВКЛЮЧИТЕ отново. Типът на телефонната линия не се открива автоматично. Вж. e-Manual (Електронно ръководство) и настройте телефонната линия ръчно.

- ⊕ e-Manual (Електронно ръководство) „Setting Menu List“ (Списък с меню на настройките) ▶ „Fax Settings“ (Настройки на факс) ▶ „Basic Settings“ (Основни настройки) ▶ „Select Line Type“ (Избор на тип линия)

За повече подробности относно инсталационните процедури:

Инсталирайте драйвера и софтуера от User Software and Manuals DVD-ROM (DVD диск с потребителски софтуер и ръководства). За подробна информация относно процедурите по инсталиране вж. MF Driver Installation Guide (Ръководство за инсталиране на MF драйвера).

† Можете също така да изтеглите драйвера от уеб сайта на Canon.

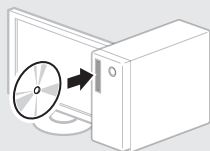

Windows

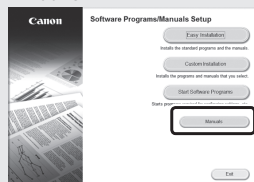

Macintosh



За потребители на Macintosh:

DVD дискът, предоставен с тази машина, може да не включва драйвера на принтера за MacOS. Това варира в зависимост от момента на закупуване на машината. Намерете и изтеглете подходящия драйвер от уеб страницата на Canon. За повече информация относно инсталирането или използването на драйвера вж. MF Driver Installation Guide (Ръководство за инсталиране на MF драйвера), което се предоставя с устройството.

Можете да използвате различни функции на устройството. Следва обзор на основните функции, които можете да използвате в ежеднезната си практика.

Копиране

Увеличени/намалени копия

Можете да увеличавате или намалявате документи със стандартен формат, така че да ги копирате на хартия със стандартен формат. Можете да зададете съотношение на копиране в проценти.

2-странно копиране*

Можете да копирате едностранни документи от двете страни на лист хартия.

Комплектуване

Можете да сортирате копията в комплекти по номер на страница.

Намалено оформление

Можете да намалявате множество документи, за да ги копирате на един лист.



Копиране на лични документи

Можете да копирате двустранен личен документ от едната страна на лист хартия.

Факс

Директно изпращане на документ от компютър (факс от компютър)

Освен нормалното изпращане и получаване на факсове, можете да използвате функцията „факс от компютър“.

Изпращане

Можете да запамятвате факс местоназначения в адресната книга. Можете да зададете местоназначението чрез различни методи, което ви дава възможност да изпращате бързо и лесно документи.

- Търсене на местоназначение
- Бутони за съкратено набиране
- Набиране чрез кодове
- Група на местоназначение
- Задаване от хронологията на изпращане
- Последователно разпращане

Получаване

- **Получаване в паметта**
Получените документи може да се съхраняват в паметта на машината. Можете по всяко време да разпечатате съхранените в паметта документи или да ги изтриете, ако не са ви необходими.

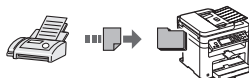

- **Отдалечено получаване**
Ако е свързан външен телефон, можете да превключите веднага на режим на получаване на факсове, като по време на разговор наберете идентификационния номер за получаване на факсове чрез бутона за набиране на телефона.

Печат

Отпечатване с увеличаване/намаляване

2-странин печат*

Намалено оформление

Можете да намалявате множество документи, за да ги отпечатате на един лист.



Печат на книжки*

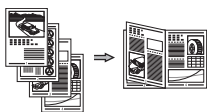

Отпечатване на плакати

Отпечатване на воден знак

Показване на визуализация преди отпечатване

Избиране на „профил“

Мрежови настройки

Това устройство е оборудвано с мрежов интерфейс, чрез който можете лесно да създадете мрежова среда. Можете да отпечатате документ, да използвате функцията „факс от компютър“ и мрежово сканиране от всички компютри, които са свързани към устройството. Поддържането на тези функции дава възможност на устройството да работи по-ефективно като споделено устройство за целия офис.

Сканиране

Записване на документи от работния панел на устройството



Записване на документи от компютъра

- Сканиране чрез MF Toolbox



- Сканиране от приложение
- Сканиране чрез WIA драйвера**

Remote UI (Потребителски интерфейс за отдалечено управление)

Можете да получите информация за състоянието на устройството от компютрите в мрежата. Имате достъп до устройството и можете да управлявате задания или да задавате различни настройки по мрежата.

* Само за MF229dw/MF226dn

** Само за Windows/XP/Vista/7/8

Отстраняване на заседнала хартия

Ако се появи този екран, това означава, че има заседнала хартия в подаващото устройство на машината. Следвайте процедурата, показана на екрана, за да отстраните заседналия документ или хартия. Това ръководство указва само местата, където засяда хартия. За подробна информация за всяка от функциите вж. e-Manual (Електронно ръководство).

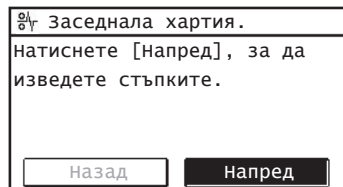

Подаващо устройство

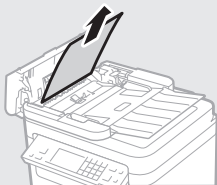

● MF229dw



● MF226dn/MF217w/MF216n

Вътрешност на машината

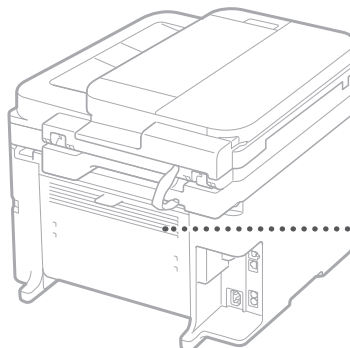
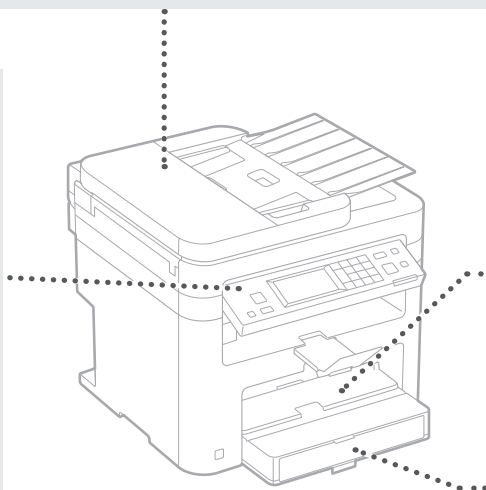
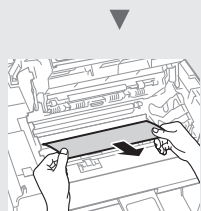
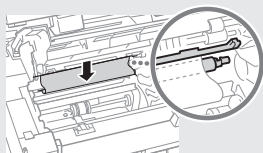
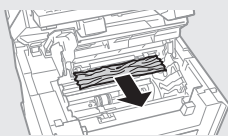
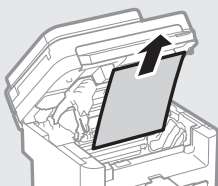

Слот за ръчно подаване

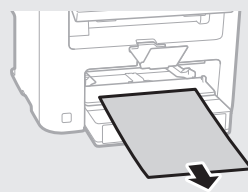

Касета за хартия

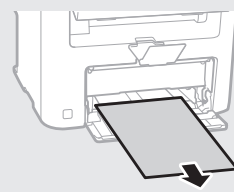

Заден капак (Само за MF229dw/MF226dn)

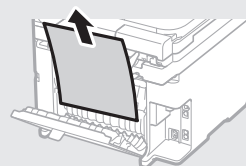

Подмяна на тонер касета

Тонер касетите са консумативи. Когато тонерът е на привършване или свърши напълно, докато се изпълнява дадена задача, на екрана се показва съобщение или е възможно да възникне някой от следните проблеми. Предприемете съответните действия според случая.

При поява на съобщение

Когато тонерът започне да привършва, докато се изпълнява дадена задача, се показва съобщение на екрана.

| Съобщение | Кога на екрана се показва това съобщение | Описание и решения |
|---|---|---|
| <Подгответе касета.> | Когато скоро ще се наложи да се смени тонер касетата. | Разклатете тонер касетата, за да се разпредели тонерът равномерно във вътрешността ѝ. ⊕ e-Manual (Електронно ръководство) „Before Replacing the Toner Cartridge“ (Преди смяната на тонер касета) Препоръчително е да подмените тонер касетата, преди да печатате обемисти документи. ⊕ e-Manual (Електронно ръководство) „How to Replace Toner Cartridges“ (Начин на подмяна на тонер касета) |
| <Оставащото количество в касетата е много малко.> | Когато тонер касетата е достигнала края на експлоатационния си живот. | Тонер касетата скоро ще достигне края на живота си. Разклатете тонер касетата, за да се разпредели тонерът равномерно във вътрешността ѝ. ⊕ e-Manual (Електронно ръководство) „Before Replacing the Toner Cartridge“ (Преди смяната на тонер касета) Ако това не подобри качеството на печат, сменете тонер касетата. ⊕ e-Manual (Електронно ръководство) „How to Replace Toner Cartridges“ (Начин на подмяна на тонер касета) Ако това съобщение се покаже, пристигащите факсове ще се съхраняват в паметта, без да се печатат. Възможно е отчетите също да не се отпечатват дори ако е зададено да се печатат автоматично. Ако обаче <Прод. печ. и при привършв. на касетата> в <Настр.печат при получ.> е зададено на <Вкл.>, печатането ще продължи, но на разпечатките може да се покажат бели черти или петна. ⊕ e-Manual (Електронно ръководство) „Printing Reports and Lists“ (Отпечатване на отчети и списъци) ⊕ e-Manual (Електронно ръководство) „Setting Menu List“ (Списък с меню на настройките) |

Когато материалите се печатат неравномерно или с бели ивици по тях:

Когато материалите се отпечатват неравномерно или с бели ивици по тях, дори и на екрана да няма съобщение, тонер касетата е достигнала края на експлоатационния си период. Когато качеството на печат стане неприемливо, вж. по-долу как да отстраните проблема.

Когато материалите се печатат неравномерно или с бели ивици по тях

Когато тонер касетата е на привършване, материалите се печатат неравномерно или с бели ивици по тях.

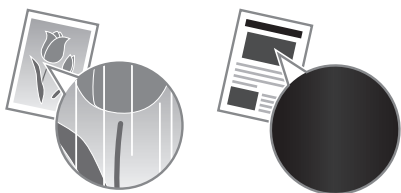

Не се показва съобщение на екрана, ако тонерът е на привършване. Заменете тонер касетата, когато материалите се печатат неравномерно или с бели ивици по тях.

Когато възникне този проблем:

Следвайте стъпките в долупоисаната процедура, преди да замените тонер касетата. Машината продължава да печата, докато тонерът свърши докрай.

⊕ e-Manual (Електронно ръководство) „Before Replacing the Toner Cartridge“ (Преди смяната на тонер касета)

Когато качеството на печат продължава да е неприемливо ниско:

Ако проблемът не се отстрани, след като извършите стъпките в долната процедура, заменете тонер касетата.

⊕ e-Manual (Електронно ръководство) „How to Replace Toner Cartridges“ (Начин на подмяна на тонер касета)

Бележки

Използвани символи в настоящото ръководство

ПРЕДУПРЕЖДЕНИЕ

Предупреждава за операции, които при неправилно изпълнение може да доведат до нараняване или смърт. За да използвате безопасно устройството, винаги спазвайте тези предупреждения.

ВНИМАНИЕ

Знак за повишено внимание при операции, които при неправилно изпълнение може да доведат до нараняване. За да използвате безопасно устройството, винаги спазвайте тези указания за внимание.

ВАЖНО

Знак за изисквания и ограничения при работа. Прочетете тези части внимателно, за да работите правилно с машината, както и за да избегнете неизправности в нея или имуществени щети.

Клавиши и бутони, използвани в това ръководство

Символите и наименованията на бутони, посочени по-долу, са пример за начина, по-който се означават в това ръководство бутоните, които трябва да използвате.

- Бутони на работния панел: [Икона на бутон]
Пример: 
- Дисплей: <Задайте дестинацията.>
- Бутони и елементи на дисплея на компютъра: [Preferences] (Предпочитания)

Илюстрации и изображения на дисплеите, използвани в това ръководство

Освен ако изрично не е указано друго, използваните в настоящото ръководство илюстрации и изображения на дисплеи са за модел MF229dw.

Важни указания за безопасност

Преди да използвате машината, внимателно прочетете раздела „Important Safety Instructions“ (Важни указания за безопасност) от настоящото ръководство, както и в e-Manual (Електронно ръководство).

Тъй като целта на тези указания е да се предотвратят наранявания на потребителя и на други лица и да се избегне нанасянето на материални щети, винаги спазвайте указанията и изискванията за работа.

Имайте предвид, че вие носите отговорността за всички щети, причинени в следствие неспазването на дадените в настоящото ръководство указания, използването на устройството за цели, различни от назначените, както и в следствие поправки или модификации, извършени от което и да лице, което не е оторизиран техник на Canon.

Инсталиране

ПРЕДУПРЕЖДЕНИЕ

- Не пласирайте машината в близост до запалими вещества, като например продукти, съдържащи алкохол, или разреждатели за бои. Ако тези вещества влязат в контакт с електрическите части в машината, това може да възпламени веществата и да доведе до пожар или повишен риск от електрически удар.
- Не поставяйте върху устройството колиета и други метални предмети, нито съдове, пълни с течности. Ако чужди вещества влязат в контакт с електрическите части в устройството, това може да предизвика пожар или електрически удар. Ако в машината попадне външно тяло, незабавно я изключете и се свържете с местния представител на Canon.
- Не използвайте машината в близост до медицинско оборудване. Радиовълните, излъчвани от тази машина, може да интерферират с медицинското оборудване и това да предизвика нещастни случаи.

ВНИМАНИЕ

- Не пласирайте машината на следните места. Неспазването на това указание може да доведе до физически наранявания, пожар или токов удар.
 - Нестабилна основа
 - Място със силни трептения
 - Място, на което се за блокира достъпът до вентилационните отвори (прекалено близо до стени, легла, мъхести килими и други подобни)
 - Влажно или прашно място
 - Място, изложено на директна слънчева светлина, или на открито
 - Място, подложено на високи температури
 - Място, близо до открит източник на огън
 - Недобре вентилирано място
- Въпреки че по време на работа машината генерира озон, това не оказва влияние върху човека. Ако обаче възнамерявате да използвате машината продължително, осигурете добра вентилация на мястото за работа.
- Не свързвайте неодобрени кабели към това устройство. Неспазването на това указание може да доведе до пожар или токов удар.
- Възможно е машините с твърд диск да не работят правилно, ако се използват на височина от около 3000 метра или повече над морското равнище.

Електрическо захранване

ПРЕДУПРЕЖДЕНИЕ

- Не използвайте захранващи кабели, различни от този, който е предоставен, защото това може да предизвика пожар или токов удар.
- Не модифицирайте и не огъвайте захранващия кабел и не го дърпайте прекалено силно. Не поставяйте тежки предмети върху захранващия кабел. Повреждането на захранващия кабел може да доведе до пожар или токов удар.
- Не включвайте или изключвайте щепсела с мокри ръце, тъй като може да предизвикате токов удар.
- Не включвайте машината в удължители или разклонители. Неспазването на това указание може да доведе до пожар или токов удар.
- Не завързвайте на възел захранващия кабел, тъй като това може да предизвика пожар или токов удар.
- Вкарайте щепсела докрай в електрическия контакт. В противен случай може да предизвикате пожар или електрически удар.
- По време на гръмотевични бури изключвайте щепсела от контакта. Неспазването на това указание може да доведе до пожар, токов удар или повреда на самото устройство.

ВНИМАНИЕ

- Включвайте машината само в ел. мрежи, които покриват ел. изискванията, посочени в настоящото. Неспазването на това указание може да доведе до пожар или токов удар.
- Не препречвайте достъпа до ел. контакта, в който включвате машината, за да можете бързо да изключите щепсела ѝ в случай на авария.

Боравене с устройството

ПРЕДУПРЕЖДЕНИЕ

- Не разглобявайте или модифицирайте машината. Машината съдържа изложени на висока температура и високо напрежение компоненти, които могат да причинят пожар или токов удар.
- Не позволявайте на деца да пипат или да си играят със захранващия кабел, другите кабели, нито с вътрешните електрическите части. Неспазването на това указание може да доведе до сериозни физически наранявания.
- В случай че машината издава странни звуци, отделя неестествени миризми, пушек или прекомерна топлина, се свържете с оторизиран представител на Canon. Използването на машината в такива случаи може да доведе до пожар или токов удар.
- Не използвайте леснозапалими спрейове близо до устройството. Ако запалими вещества влязат в контакт с електрическите части в устройството, това може да предизвика пожар или токов удар.

▲ ВНИМАНИЕ

- От съображения за безопасност изключвайте захранващия кабел, когато няма да използвате машината дълго време.
- Отваряйте и затваряйте капаците внимателно, за да не нараните ръцете си.
- Пазете ръцете и дрехите си от ролките на изхода. Ако ръцете или дрехите ви бъдат захванати от въртящите устройства, може да получите нараняване.
- Вътрешността на машината и изходният отвор са силно нагreti по време на работа и малко след това. Не докосвайте тези части, за да не се изгорите. Разпечатаната хартия може да е гореща непосредствено след излизането си от принтера, така че внимавайте, когато я вземате. В противен случай може да се изгорите.

Поддръжка и профилактика

▲ ПРЕДУПРЕЖДЕНИЕ

- Изключете машината и извадете щепсела ѝ от контакта, преди да я почиствате. Неспазването на това указание може да доведе до пожар или токов удар.
- Изключвайте от време на време захранващия кабел от електрическата мрежа и почиствайте мястото около основата на металните щифтове и контакта със суха кърпа, за да отстраните праха и мръсотията. При навлажняване събраният прах повишава опасността от късо съединение или пожар.
- Почиствайте устройството с влажна, но добре изцедена кърпа. Навлажнявайте кърпата за почистване само с вода. Не използвайте алкохол, бензенови продукти, разреждатели за боя или други запалими вещества. Ако подобни вещества влязат в контакт с електрическите части в устройството, това може да предизвика пожар или токов удар.
- Проверявайте редовно изправността на захранващия кабел и щепсела. Проверявайте машината за ръжда, вдлъбнатини, одрасквания, пукнатини или прекомерно нагряване. Използването недобре поддържано оборудване може да доведе до пожар или токов удар.

Консумативи

▲ ПРЕДУПРЕЖДЕНИЕ

- Не хвърляйте употребените тонер касети в огън. Това може да доведе до запалване и респективно – изгаряния или пожар.
- Ако неволно разлее или разсипете тонера, внимателно го попиете със сух, мек парцал и избягвайте вдишването на изпарения от тонера. В никакъв случай не използвайте прахосмукачка за почистването на разлят тонер. В противен случай е възможно прахосмукачката да се повреди или да възникне прахова експлозия поради електростатично разреждане.

▲ ВНИМАНИЕ

- Съхранявайте касетите с тонер и другите консумативи далеч от достъпа на малки деца. При поглъщане на тонер незабавно се консултирайте с лекар или с център против отравяния.
- Не се опитвайте да разглобявате тонер касетите. Тонерът може да се разпръсне и частици от него да попаднат в очите или устата. Ако частици от тонера попаднат в очите или устата, незабавно ги измийте със студена вода и потърсете медицинска помощ.
- Ако тонерът се разлее от касетата, избягвайте вдишването му, както и контакта му с кожата ви. Ако тонерът влезе в контакт с кожата, незабавно го измийте със сапун. Ако вдишате тонера или кожата ви се възпали в следствие на контакт с тонера, незабавно се свържете с лекар или с центъра за контрол на отравянията.

Други

▲ ПРЕДУПРЕЖДЕНИЕ

- Ако използвате пейсмейкър:
Тази машина генерира слабо магнитно поле. Ако чувствате каквито и да било аномалии в тялото си при работа с тази машина, незабавно се отдалечете от нея и се консултирайте с лекаря си.

Законови ограничения

Име на продукт

Съобразно разпоредбите за безопасност името на продукта трябва да бъде регистрирано. В някои от районите, в които се продава продуктът, е възможно следното име(на) в скоби () да е/са регистрирано(и) вместо това.

MF229dw (F167102)

MF226dn (F167102)

MF217w (F167302)

MF216n (F167302)

Правни ограничения за използването на продукта и на изображения

Използването на продукта за сканиране, разпечатване или възпроизвеждане по друг начин на определени документи и използването на такива изображения като сканирани, разпечатани или възпроизведени по друг начин с вашия продукт може да е забранено от закона и може да доведе до наказателна и/или гражданска отговорност. По-долу е даден неизчерпателен списък на тези документи. Този списък е предназначен да бъде само ориентиращ. Ако не сте сигурни в законността на използването на вашия продукт за сканиране, разпечатване или възпроизвеждане по друг начин на някакъв конкретен документ и/или използването на сканирани, разпечатани или възпроизведени по друг начин изображения, трябва да се консултирате предварително с вашия юристконсулт.

- Банкноти
- Пътнически чекове
- Платежни нареждания
- Купони за храна
- Сертификати за депозит
- Паспорти
- Пощенски марки (валидни или невалидни)
- Имиграционни документи
- Идентифициращи значки или емблеми
- Марки за данъци (валидни или невалидни)
- Документи на военнослужещи и наборници
- Облигации или други удостоверения за дълг
- Чекове или платежни заповеди, издадени от държавни агенции
- Удостоверения за акции
- Документи на автомобили и нотариални актове
- Творби защитени с авторско право/Произведения на изкуството без разрешение от притежателя на авторското право

Положени са значителни усилия ръководствата за устройството да бъдат без неточности и пропуски. Въпреки това, тъй като ние постоянно подобряваме нашите продукти, ако ви е необходима точна спецификация, се свържете с Canon.

Makineyle Birlikte Gelen Kılavuzlar Hakkında

① Başlangıç (Bu kılavuz):

Önce bu kılavuzu okuyun. Bu kılavuzda makinenin kurulumu, ayarlar ve bir dikkat notu açıklanmaktadır. Makineyi kullanmadan önce bu kılavuzu okuduğunuzdan emin olun.

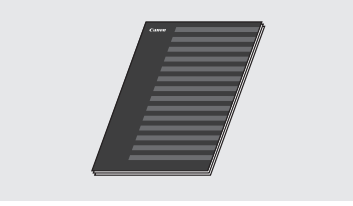

② Kablosuz LAN Ayarları Kılavuzu (MF229dw/MF217w):

Başlangıç bölümünün bulunduğu bu kılavuzu okuyun. Bu kılavuz kablosuz LAN kurulumu yordamlarını ve kurulum sırasında karşılaşılabileceğiniz sorunların nedenleri ile bunlara karşı alınabilecek önlemleri açıklar. Makineyi kullanmadan önce bu kılavuzu okuduğunuzdan emin olun.

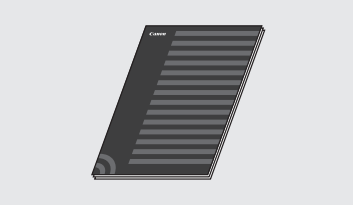

③ MF Driver Installation Guide (MF Sürücü Kurulum Kılavuzu) (User Software and Manuals DVD-ROM (Kullanıcı Yazılım ve Kılavuzları DVD-ROM'u)):

Ardından bu kılavuzu okuyun. Bu kılavuzda, yazılım kurulumu açıklanmaktadır.



④ Elektronik Kılavuz (User Software and Manuals DVD-ROM (Kullanıcı Yazılım ve Kılavuzları DVD-ROM'u)):

Gereksinimlerinize uyan bölümü okuyun. Elektronik Kılavuz, istenen bilgilerin kolaylıkla bulunabileceği şekilde konulara göre kategorilere ayrılmıştır.



Menüde Gezinme ve Metin Giriş Yöntemi

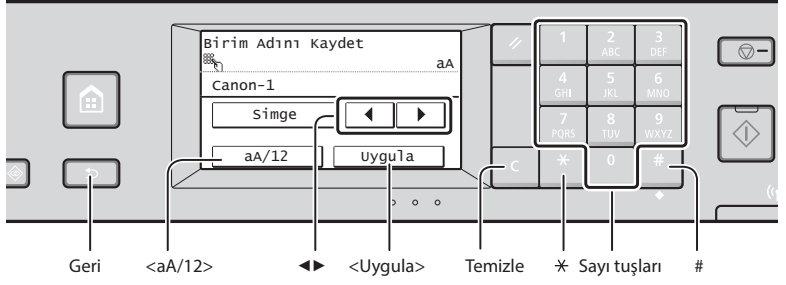

Menüde Gezinme

Öğe seçimi

Seçmek için öğeye dokunun. Bir önceki ekrana dönmek için tuşuna basın.

Ayar onayı

Öğeye dokunun. Ancak <Uygula> öğesi görüntülediğinde, <Uygula> öğesine dokunun.

Metin Giriş Yöntemi

Giriş modunu değiştirme

Giriş modunu değiştirmek için <aA/12> öğesine dokunun. Giriş modunu değiştirmek için * tuşuna da basabilirsiniz.

| Giriş modu | Kullanılabilir metin |
|------------|---|
| <aA> | Alfabe (büyük ve küçük harfler) ve simgeler |
| <12> | Rakamlar |

| | Giriş modu: <aA> | Giriş modu: <12> |
|--------|---|------------------|
| 1 | @ . - _ / | 1 |
| 2 ABC | ABCabc | 2 |
| 3 DEF | DEFdef | 3 |
| 4 GHI | GHIghi | 4 |
| 5 JKL | JKLjkl | 5 |
| 6 MNO | MNOmno | 6 |
| 7 PQRS | PQRSpqrs | 7 |
| 8 TUV | TUVtuv | 8 |
| 9 WXYZ | WXYZwxyz | 9 |
| 0 | (Kullanılmaz) | 0 |
| # | (boşluk) - * # ! , ; : ^ ` _ = / ' ? \$ @ % & + \ ^ () [] { } < > (Kullanılmaz) | |

Metin, simge ve sayıları girme

Sayı tuşları veya # ile girin.

İmleci hareket ettirme (Boşluk girme)

İmleci hareket ettirmek için <<> veya <>> tuşuna dokunun. Boşluk girmek için imleci metnin sonuna hareket ettirin ve <>> tuşuna dokunun.

Karakter silme

ile silin. tuşunu basılı tutmak tüm karakterleri siler.

Elektronik Kılavuz belgesini DVD-ROM'dan görüntüleme

- 1 User Software and Manuals DVD-ROM (Kullanıcı Yazılım ve Kılavuzları DVD-ROM'u) bilgisayarınıza takın.
- 2 [Manuals] (Kılavuzlar) öğesini tıklayın.
- 3 [e-Manual] (Elektronik Kılavuz) öğesini tıklayın.

† Kullandığınız işletim sistemine bağlı olarak, bir güvenlik koruması mesajı görüntülenir.

† User Software and Manuals DVD-ROM (Kullanıcı Yazılım ve Kılavuzları DVD-ROM'u) bilgisayarınıza zaten takıldıysa ve [Manuals] (Kılavuzlar) görüntülenmiyorsa, DVD-ROM'u çıkarıp yeniden takın.

Güç Kablosunu Bağlama ve Makineyi AÇIK Konuma Getirme

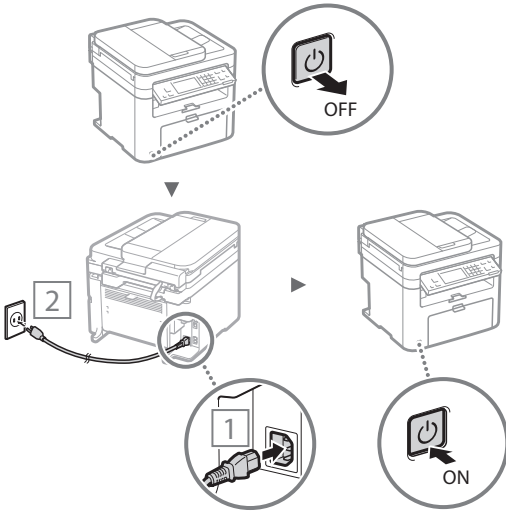

USB kablosunu henüz bağlamayın. Yazılım kurulumu sırasında bağlayın.

Başlangıç Ayarlarını Belirleme

Ekrandaki talimatları izleyin, dili ve saati ayarlayın. Menüde gezinme ve sayı girme konusunda bilgiler için bkz. "Menüde Gezinme ve Metin Giriş Yöntemi" (Syf.262).

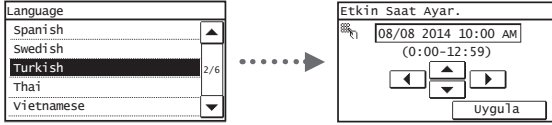

Makineyi Bilgisayara Bağlama Yöntemini Seçme

● Kablolu LAN aracılığıyla bağlama

Makineyi bilgisayara kablolu yönlendirici yoluyla bağlayabilirsiniz. Makineyi kablolu yönlendiriciye (erişim noktası) bağlamak için LAN kablolarını kullanın.

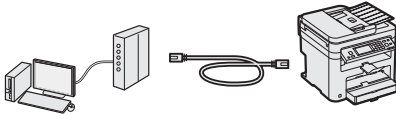

† Makine ve bilgisayarı bağlamak için yönlendiricide kullanılabilir bir bağlantı noktası bulunduğundan emin olun.

† LAN için Kategori 5 veya daha üstü, dolanmış çift kabloyu hazırda bulundurun.

● USB kablosu ile bağlama

USB kablosu kullanarak makineyi bilgisayara bağlayabilirsiniz.



† Kullandığınız USB kablosunda aşağıdaki işaretin olduğundan emin olun.



● Kablosuz LAN ile bağlama

(Yalnızca MF229dw/MF217w)

Makineyi bilgisayara kablosuz yönlendirici* yoluyla bağlayabilirsiniz. Kablosuz olarak bağlandığından LAN kablosuna ihtiyaç duyulmaz.

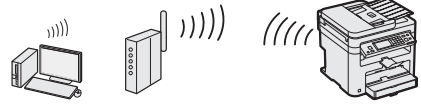

* IEEE802.11b/g/n'yi destekleyen bir kablosuz yönlendirici (erişim noktası) gereklidir.

Yönlendiricinizin kablosuz veya kablolu olduğundan emin değilseniz:

Ağ aygıtınızla birlikte verilen talimat kılavuzuna bakın veya üreticiye başvurun.

Bağlanma Yöntemini Seçme: Kablosuz LAN ile veya Diğer Yöntemlerle

● MF229dw/MF217w

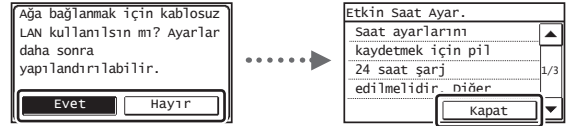

Evet

Kablosuz LAN aracılığıyla bilgisayara hemen bağlayın

☑ Kablosuz LAN Ayar Kılavuzundaki "Kablosuz LAN'ı Ayarlama" bölümünde 4. adımdan başlayın.

Hayır

Kablolu LAN aracılığıyla bilgisayara bağlayın

☑ "Kablolu LAN aracılığıyla bağlama" (Syf.264) bölümüne geçin.

USB kablosu aracılığıyla bilgisayara bağlayın

☑ "USB Kablosu ile Bağlama" (Syf.264) bölümüne geçin.

● MF226dn/MF216n

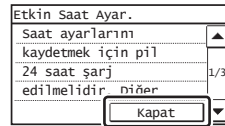

Kablolu LAN aracılığıyla bilgisayara bağlayın

☑ "Kablolu LAN aracılığıyla bağlama" (Syf.264) bölümüne geçin.

USB kablosu aracılığıyla bilgisayara bağlayın

☑ "USB Kablosu ile Bağlama" (Syf.264) bölümüne geçin.

Kablolu LAN aracılığıyla bağlama

1 LAN kablosunu bağlayın.

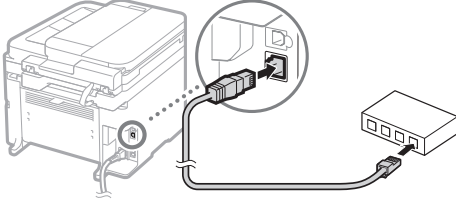

IP adresi 2 dakika içinde otomatik olarak yapılandırılır. IP adresini manuel olarak ayarlamak isterseniz, aşağıdakilere bakın.

⊕ Elektronik Kılavuz "Ağ" ► "Ağa Bağlanma" ► "IP Adreslerini Ayarlama"

2 User Software and Manuals DVD-ROM (Kullanıcı Yazılım ve Kılavuzları DVD-ROM'u) kullanarak sürücü ve yazılımı kurun.

⊕ Bkz. "Kurulum prosedürleriyle ilgili ayrıntılar için:" (Syf.265).

⊕ "Kağıt Boyutu ve Türü Ayarlama" (Syf.264) bölümüne geçin.

USB Kablosu ile Bağlama

MF Sürücülerini ve MF Toolbox'ı yükledikten USB kablosunu bağlayın.

NOT

- MF sürücülerini yüklemeyen önce USB kablosunu bağladıysanız, MF Driver Installation Guide'a (MF Sürücüsü Kurulum Kılavuzu) bakın.

1 User Software and Manuals DVD-ROM (Kullanıcı Yazılım ve Kılavuzları DVD-ROM'u) kullanarak sürücü ve yazılımı kurun.

⊕ Bkz. "Kurulum prosedürleriyle ilgili ayrıntılar için:" (Syf.265).

2 USB kablosunu bağlayın.

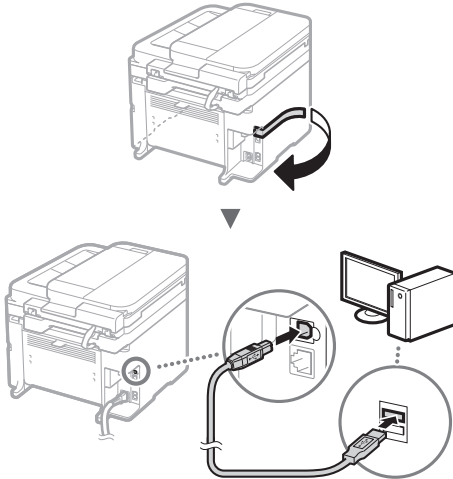

⊕ "Kağıt Boyutu ve Türü Ayarlama" (Syf.264) bölümüne geçin.

Kağıt Boyutu ve Türü Ayarlama

Ekrandaki talimatları izleyerek kağıt boyutunu ve türünü ayarlayın.

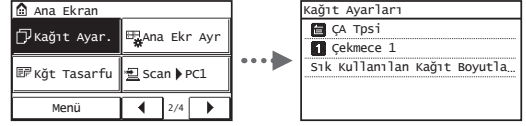

Başlangıç Faks Ayarlarını Belirleme ve Telefon Kablosunu Bağlama

1 Başlangıç faks ayarlarını belirtin.

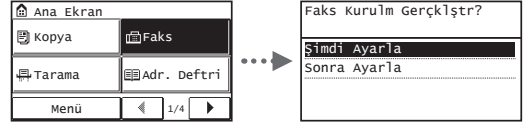

Bir faks numarası, bir ünite adı, bir de alma modu belirlemek için "Faks Kurulum Kılavuzu"nu izleyin. Alma moduyla ilgili daha fazla ayrıntı için Elektronik Kılavuz'a bakın.

⊕ Elektronik Kılavuz "Faks" ► "Faks İşlevleri için Başlangıç Ayarlarını Yapılandırma" ► "Hangi Faks Alma Modunun Kullanılacağına Karar Verme"

Kullanıcı adı nasıl kullanılır

Belge gönderirken, kaydettiğiniz gönderen bilgisi alıcının kağıdının üzerine yazdırılır.

2 Telefon kablosu bağlayın.

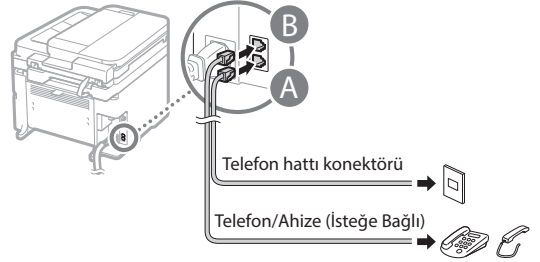

Ekranda <Telefon Hattını Bağlayın.> ifadesi görüntülediğinde, resmi göz önünde bulundurarak telefon kablosunu bağlayın.

İsteğe bağlı ahizeyi bağlarken:

Daha fazla ayrıntı için ahizeyle birlikte verilen kılavuza başvurun.

3 Faks Kurulum Kılavuzu'ndan çıkın ve makineyi yeniden başlatın.

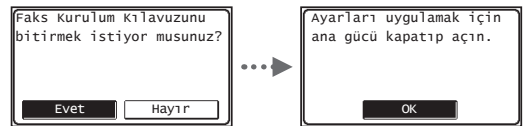

Makineyi kapatın ve yeniden açmadan önce en az 10 saniye bekleyin. Telefon hattı türleri otomatik olarak algılanmaz. Elektronik Kılavuz'a başvurun ve telefon hattını manuel olarak ayarlayın.

⊕ Elektronik Kılavuz "Ayar Menüsü Listesi" ► "Faks Ayarları" ► "Temel Ayarlar" ► "Hat Türünü Seç"

Kurulum prosedürleriyle ilgili ayrıntılar için:

User Software and Manuals DVD-ROM (Kullanıcı Yazılım ve Kılavuzları DVD-ROM'u) kullanarak sürücü ve yazılımı kurun. Kurulum prosedürleriyle ilgili ayrıntılar için bkz. MF Driver Installation Guide (MF Sürücüsü Kurulum Kılavuzu).

† Sürücüyü Canon web sitesinden de indirebilirsiniz.

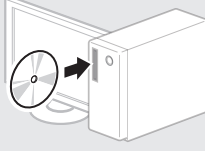

Windows

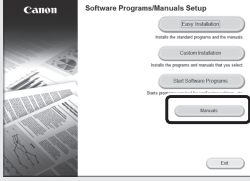

Macintosh



Macintosh kullanıcıları için:

Bu makine ile birlikte sağlanan DVD-ROM, MacOS yazıcı sürücüsünü içermeyebilir. Bu, makineyi ne zaman aldığınıza göre değişir. Lütfen Canon ana sayfasından uygun sürücüyü bulup indirin. Sürücünün kurulumu veya kullanılmasına ilişkin daha fazla bilgi için, birlikte paketlenmiş olan MF Driver Installation Guide'a (MF Sürücüsü Kurulum Kılavuzu) bakın.

Kullanışlı Görevler Gerçekleştirme

Bu makinedeki çeşitli işlevleri kullanabilirsiniz. Aşağıdaki işlevler, rutin olarak kullanabileceğiniz temel işlevlere genel bir bakış sunar.

Kopya

Büyütülmüş/Küçültülmüş Kopyalar

Standart boyuttaki belgeleri, standart boyutta bir kağıda yazdırmak üzere büyütebilir veya küçültürebilirsiniz ya da kopya oranını yüzde olarak belirtebilirsiniz.

2 Taraflı Kopyalama*

Tek taraflı belgeleri, kağıdın her iki tarafına kopyalayabilirsiniz.

Harmanlama

Fotokopileri, sayfa düzenindeki kümeler halinde sıralayabilirsiniz.

Küçültülmüş Düzen

Birden fazla belgeyi tek bir yaprağa kopyalamak üzere küçültürebilirsiniz.

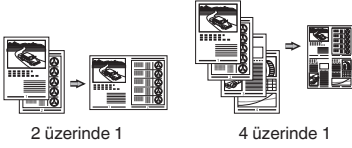

Kimlik Kartı Kopyalama

2 taraflı bir kartı bir kağıdın tek tarafına kopyalayabilirsiniz.

Faks

Bilgisayardan Doğrudan Belge Gönderme (PC Faks)

Normal faks alma ve gönderme işlemlerine ek olarak, PC faksı da kullanabilirsiniz.

Gönderme

Faks hedeflerini adres defterine kaydedebilirsiniz. Hedefleri çeşitli yöntemlerle belirleyebilirsiniz, bu da belgeleri hızlı ve kolay bir şekilde göndermenizi sağlar.

- Hedef araması
- Tek dokunuş düğmeleri
- Kodlu arama
- Hedef Grubu
- Gönderme geçmişinden belirleme
- Sıralı yayın

Alma

- Belleğe alma
Alınan belgeleri bellekte saklayabilirsiniz. Saklanan belgeleri dilediğiniz zaman yazdırabilir, ihtiyaç duymuyorsanız silebilirsiniz.

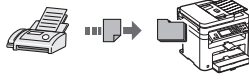

- Uzaktan Alma
Harici telefon bağlarsa, telefon görüşmesi sırasında arama düğmeleriyle faks alma kod numarasını tuşlayarak hemen faks alma moduna geçebilirsiniz.

Yazdırma

Büyütülmüş/Küçültülmüş Yazdırma

2 Taraflı Yazdırma*

Küçültülmüş Düzen

Birden fazla belgeyi tek bir yaprağa yazdırmak üzere küçültürebilirsiniz.

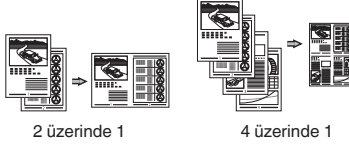

Kitapçık Yazdırma*

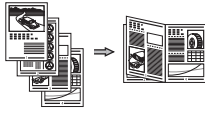

Poster Yazdırma

Filigran Yazdırma

Yazdırmadan Önce Önizleme Görüntüleme

"Profil" Seçme

Ağ Ayarları

Bu makine, kolaylıkla ağ ortamı oluşturabileceğiniz bir ağ arabirimi donanımlı olarak gelir. Belge yazdırabilir, PC faksı kullanabilir ve makineye bağlı tüm bilgisayarlardan ağ taramasını kullanabilirsiniz. Makine, ofiste ortak kullanılan bir makine olarak iş verimliliğini artırmayı destekler.

Tarama

Makinenin İşletim Panelini Kullanarak Belgeleri Kaydetme

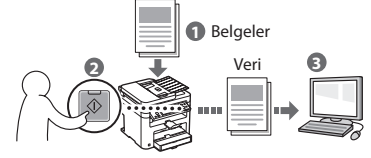

Bilgisayar İşlevlerini Kullanarak Belgeleri Kaydetme

- MF Toolbox ile Tarama

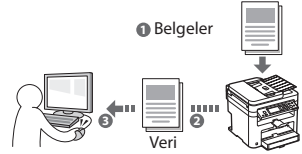

- Bir Uygulamadan Tarama
- WIA Sürücüsü ile Tarama**

Uzak Kullanıcı Arabirimi

Makinenin durumunu, ağdaki bilgisayarlardan anlayabilirsiniz. Ağ üzerinden makineye erişebilir ve işleri yönetebilir ya da çeşitli ayarları belirleyebilirsiniz.

* Yalnızca MF229dw/MF226dn

** Yalnızca Windows/XP/Vista/7/8

Kağıt Sıkışmalarını Giderme

Aşağıdaki mesaj görüntülenirse, besleyicide veya makine içinde kağıt sıkışması oluşmuştur. Sıkışan belgeyi veya kağıdı çıkarmak için ekranda görüntülenen yordamı uygulayın. Bu kılavuz sadece kağıt sıkışmalarının gerçekleştiği alanları gösterir. Her işlemlerle ilgili ayrıntılar için, Elektronik Kılavuz'a bakın.

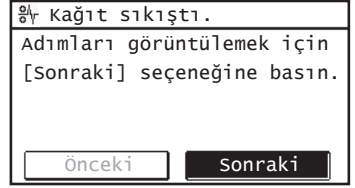

Besleyici

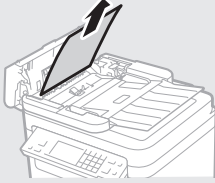

● MF229dw

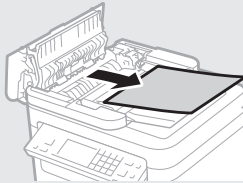

● MF226dn/MF217w/MF216n

Makinenin içi

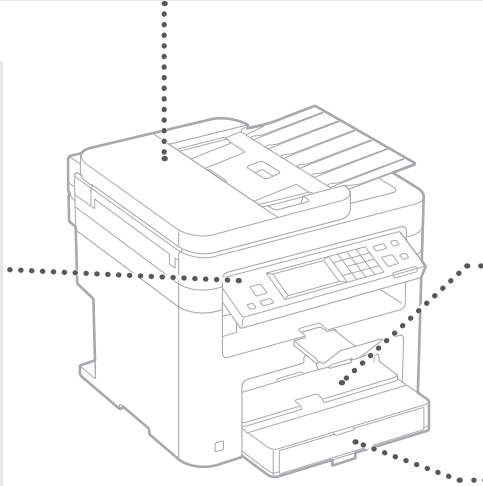
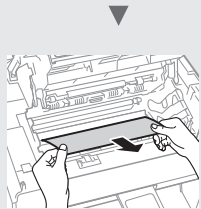
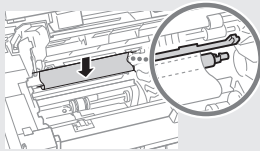
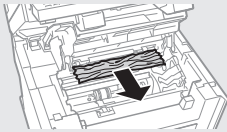
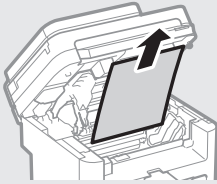

Manuel Besleme Yuvası

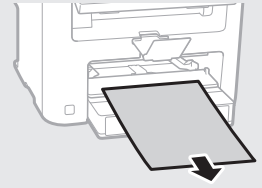

Kağıt çekmecesı

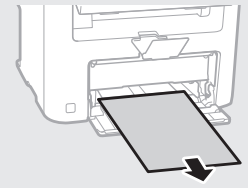

Arka kapak (Yalnızca MF229dw/MF226dn)

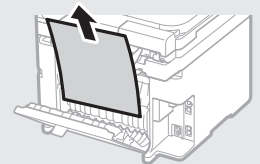

Toner Kartuşunu Deęiřtirme

Toner kartuşları sarf malzemeleridir. Bir iřin yrtlmesi sırasında toner bitmeye yakın duruma geldięinde veya tamamen tkendięinde, ekranda bir mesaj grnr veya ařaęıdaki sorunlar ortaya ıkabilir. Duruma uygun eylemi gerekleřtirin.

Bir Mesaj Grntlendięinde

Toner yrtlen bir iř sırasında bitmeye yakın duruma geldięinde, ekranda bir mesaj grnr.

| Mesaj | Ekranda mesaj grntlendięinde | Aıklama ve zmler |
|------------------------------------|---|--|
| <Kartuşu hazırlayın.> | Toner kartuşunun yakında deęiřtirilmesi gerektięinde. | Kartuşun iindeki toneri eřit Őekilde daęıtmak iin toner kartuşunu sallayın. ⊕ Elektronik Kılavuz "Toner Kartuşunu Deęiřtirmeden nce" Byk hacimli belgeler yazdırmadan nce toner kartuşunun deęiřtirilmesini neririz. ⊕ Elektronik Kılavuz "Toner Kartuşları Nasıl Deęiřtirilir" |
| <Kartuşta kalan miktar ok dřk.> | Toner kartuşu kullanım mrnn sonuna geldięinde. | Toner kartuşu kullanım mrnn sonuna gelmek zere. Kartuşun iindeki toneri eřit Őekilde daęıtmak iin toner kartuşunu sallayın. ⊕ Elektronik Kılavuz "Toner Kartuşunu Deęiřtirmeden nce" Bu, baskı kalitesini geliřtirmemezse, toner kartuşunu deęiřtirin. ⊕ Elektronik Kılavuz "Toner Kartuşları Nasıl Deęiřtirilir" Bu mesaj grntlenirse, gelen faks yazdırılmadan bellekte saklanır. Ayrıca, otomatik olarak yazdırılmak zere ayarlanmış olsa bile raporlar yazdırılamayabilir. <Alım Baskısı Ayarları> iindeki <Kart. mr. Son. Yakın. Yazdır. Devam Et> ayarı <Aık> olarak belirtilmiřse, yazdırma devam eder; ancak ıktılarda beyaz izgiler veya lekeler grnebilir. ⊕ Elektronik Kılavuz "Rapor ve Liste Yazdırma" ⊕ Elektronik Kılavuz "Ayar Mens Listesi" |

ıktıda beyaz izgiler grndęnde veya ıktı kısmen soluk olduęunda:

ıktıda beyaz izgiler grndęnde veya ıktı kısmen soluk olduęunda, ekranda herhangi bir mesaj grnmese de toner kartuşunun mr dolmak zerebilir. Baskı kalitesi kabul edilemez dzeye geldięinde, sorunu zmek iin ařaęıdaki konulara bakın.

ıktıda Beyaz izgiler Grndęnde veya ıktı Kısmen Soluk Olduęunda

Toner bitmeye yakın duruma geldięinde, ıktıda beyaz izgiler grnr veya ıktı kısmen soluk olur.

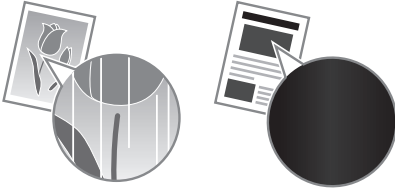

Toner bitmeye yakın duruma gelirse ekranda herhangi bir mesaj grnmez. ıktıda beyaz izgiler grndęnde veya ıktı kısmen soluk olduęunda toner kartuşunu deęiřtirin.

Bu sorun ortaya ıktıęında:

Toner kartuşunu deęiřtirmeden nce ařaęıda yer alan yordamın ierdięi adımları uygulayın. Toner tamamen tkenene kadar makine yazdırma iřlemine devam eder.

⊕ Elektronik Kılavuz "Toner Kartuşunu Deęiřtirmeden nce"

Baskı kalitesi hala kabul edilemez dzeydeyse:

Ařaęıdaki yordamın ierdięi adımları izlemenizin ardından sorun devam ediyorsa, toner kartuşunu deęiřtirin.

⊕ Elektronik Kılavuz "Toner Kartuşları Nasıl Deęiřtirilir"

Not 

A large, empty rectangular box with a thin black border, occupying most of the page. It is intended for a student to write their answer to the question.

Tr

Bu Kılavuzda Kullanılan Simgeler

⚠ UYARI

Dođru olarak uygulanmadığında kiřilerin ölümüne veya yaralanmasına neden olabilecek işlemlerle ilgili bir uyarı gösterir. Makineyi güvenli kullanmak için, bu uyarıları her zaman dikkate alın.

⚠ DİKKAT

Dođru olarak uygulanmadığında kiřilerin yaralanmasına neden olabilecek işlemlerle ilgili bir dikkat notunu gösterir. Makineyi güvenli kullanmak için, bu dikkat notlarını her zaman dikkate alın.

📌 ÖNEMLİ

İşlem gereksinimlerini ve kısıtlamaları gösterir. Makinenin dođru çalışması ve arızaları veya makinenin zarar görmesini önlemek için burada yazanları dikkatle okumalısınız.

Bu Kılavuzda Kullanılan Tuşlar ve Düğmeler

Ařađıdaki simgeler ve tuş adları bu kılavuzda anlatılan tuşların nasıl kullanılacağına dair birkaç örnektir.

- İşletim paneli tuşları: [Anahtar simgesi]
Örnek: 
- Ekran: <Hedefi belirleyin.>
- Bilgisayar ekranındaki düğmeler ve öğeler: [Preferences] (Tercihler)

Bu Kılavuzda Kullanılan Resimler ve Ekranlar

Bu kılavuzda kullanılan resimler ve ekranlar aksi belirtilmedikçe MF229dw'ye aittir.

Önemli Güvenlik Yönergeleri

Lütfen makineyi çalıştırmadan önce bu kılavuzda ve Elektronik Kılavuz yer alan "Önemli Güvenlik Yönergeleri"nin tamamını okuyun.

Bu talimatlar kullanıcının ve diđer kiřilerin yaralanması veya mülke zararını önleme amaçlı olduğundan her zaman bu talimatlara ve işlem gereksinimlerine dikkat edin.

Burada verilen talimatların izlenememesinden; aygıtın, amacı dışında kullanılmasından veya Canon tarafından onaylanan bir teknisyen dışında herhangi biri tarafından gerçekleştirilen onarımlardan ya da değişikliklerden kaynaklanan tüm zararlardan sizin sorumlu olduğunuzdan lütfen unutmayın.

Kurulum

⚠ UYARI

- Makineyi alkol içeren ürünler veya tiner gibi yanıcı maddelerin yakınında bir yere kurmayın. Bu maddelerin makinenin içindeki elektrikli parçalarla temasta bulunması, bu maddelerin ateş alarak yangına neden olmasına veya elektrik çarpması riskinin artmasına neden olur.
- Makinenin üstüne kolye ve diđer metal nesne veya sıvı içeren kap koymayın. Yabancı maddelerin makine içindeki elektrikli parçalarla temasta bulunması, yangına veya elektrik çarpmasına neden olabilir. Bu maddelerden herhangi biri makinenin içine düşerse, makineye giden gücü hemen kapatın ve yerel Canon bayinizle iletişime geçin.
- Herhangi bir tıbbi ekipmanın yakınında kullanmayın. Bu makineden yayılan radyo dalgası, tıbbi ekipmanları etkileyebilir; bu da, ciddi kazalara neden olabilir.

⚠ DİKKAT

- Makineyi ařađıdaki konumlara kurmayın. Aksi halde bu; yaralanmaya, yangına veya elektrik çarpmasına neden olabilir.
 - İyi sabitlenmemiş yer
 - Aşırı titreşime maruz kalan yerler
 - Havalandırma yuvalarını kapatan bir yer (duvarlara, yatađa, halıya ve benzer nesnelere çok yakın)
 - Nemli veya tozlu bir konum
 - Dođrudan güneş ışığına maruz kalan veya dışarıda bir yer
 - Yüksek sıcaklıklara maruz kalan bir konum
 - Açık alev yakınındaki bir konum
 - Kötü havalandırma sistemine sahip bir yer
- Çalışma sırasında makine ozon üretse de, bunun insan vücudu üzerinde herhangi bir etkisi yoktur. Ancak makineyi uzun süreler boyunca kullanmayı düşünüyorsanız kurulum yerinin iyi havalandırıldığından emin olun.
- Onaylanmayan kabloları bu makineye bağlamayın. Aksi halde bu, yangına veya elektrik çarpmasına neden olabilir.
- Hard diskli makineler deniz seviyesinden 3.000 metre veya daha yüksek rakımlarda kullanıldığında düzgün bir şekilde çalışmayabilir.

Güç Kaynađı

⚠ UYARI

- Yangın çıkmasına veya elektrik çarpmasına neden olabileceğinden, verileden başka güç kablosu kullanmayın.
- Güç kablosunda deđişiklik yapmayın veya kabloyu bükmemeyi ve uzatmaya çalışmayın. Güç kablosunun üzerine ağır nesnelere koymayın. Güç kablosunun zarar görmesi, yangına veya elektrik çarpmasına neden olabilir.
- Elektrik çarpmasına neden olabileceğinden, güç fişini ıslak elle takip çıkarmayın.
- Bu makine ile uzatma kablosu veya çok fişli kablo kullanmayın. Aksi halde bu, yangına veya elektrik çarpmasına neden olabilir.
- Yangın çıkmasına veya elektrik çarpmasına neden olabileceğinden, güç kablosunu sarmayın ya da güç kablosuna düğüm atmayın.
- Güç fişini AC prizi içine tam olarak yerleştirin. Aksi halde, yangın veya elektrik çarpması meydana gelebilir.
- Gök gürültülü havalarda güç fişini prizden tamamen çıkarın.
- Aksi halde bu; yangına, elektrik çarpmasına veya arızalanmaya neden olabilir.

⚠ DİKKAT

- Yalnızca burada listelenen voltaj gereksinimlerini karşılayan bir güç kaynađı kullanın. Aksi halde yangın veya elektrik çarpması yaşanabilir.
- Acil bir durumda güç kablosunu kolaylıkla çıkarabilmeniz için bu makinenin bađlı olduğu prizi herhangi bir şeyle kapatmayın.

Kullanım

⚠ UYARI

- Makineyi sökmeyin veya makine üzerinde deđişiklik yapmayın. Makinenin içinde, yangın çıkmasına veya elektrik çarpmasına neden olabilecek yüksek sıcaklık ve yüksek voltajla çalışan bileşenler bulunmaktadır.
- Çocukların güç kablosuna, kabloları, iç tertibata veya elektrikli parçalara dokunmasına ya da onlarla oynamasına izin vermeyin. Aksi halde bu, yaralanmalara neden olabilir.
- Makineden olađan dışı bir ses çıkıyorsa veya duman, aşırı sıcaklık ya da olađan dışı bir koku geliyorsa lütfen yetkili bir Canon bayisine başvurun. Makineyi bu şekilde kullanmaya devam etmeniz, yangın çıkmasına veya elektrik çarpmasına neden olabilir.
- Makinenin yakınında yanıcı sprey kullanmayın. Yanıcı maddelerin makine içindeki elektrikli parçalarla temasta bulunması, yangına veya elektrik çarpmasına neden olabilir.

⚠ DİKKAT

- Makine uzun bir süre kullanılmayacaksa güvenliğinizi için güç kablosunun fişini lütfen çıkarın.
- Ellerinizin zarar görmesini önlemek için kapakları açarken ve kapatırken dikkatli olun.
- Ellerinizi ve giysilerinizi çıkış alanında bulunan silindirlerden uzak tutun. Elleriniz veya giysileriniz silindirlere sıkışırsa bu, yaralanmalara neden olabilir.
- Kullanım sırasında ve kullanımdan hemen sonra makinenin içi ve çıkış yuvası oldukça sıcak olur. Yanıkları önlemek için bu alanlara temas etmekten kaçınin. Ayrıca, yazdırılan kağıt yazıcıdan çıktığında sıcak olabilir, bu nedenle tutarken dikkatli olun. Aksi halde yanık oluşabilir.

Bakım ve İncelemeler

⚠ UYARI

- Temizlemeden önce makineyi kapatın ve güç kablosunu prizden çıkarın. Aksi halde bu, yangına veya elektrik çarpmasına neden olabilir.
- Düzenli olarak elektrik fişini prizden çıkarın ve fişin metal pimlerinin tabanı etrafındaki alanı ve elektrik prizini kuru bir bezle silerek toz ve pislikten arındırın. Nem olduğunda, biriken toz kısa devreye veya yangına neden olabilir.
- Makineyi temizlemek için nemlendirilip iyice sıkılmış bir bez kullanın. Temizleme bezlerini yalnızca su ile nemlendirin. Alkol, benzen, tiner veya diğer yanıcı maddeleri kullanmayın. Bu maddelerin makine içindeki elektrikli parçalarla temasta bulunması, yangına veya elektrik çarpmasına neden olabilir.
- Güç kablosunu ve fişi hasara karşı düzenli olarak denetleyin. Makineyi pas, çökme, çizik, çatlak veya aşırı sıcaklık üretimine karşı denetleyin. Bakımı yeterli düzeyde yapmayan ekipmanın kullanılması, yangına veya elektrik çarpmasına neden olabilir.

Sarf Malzemeleri

⚠ UYARI

- Kullanılmış toner kartuşlarını ateşe atmayın. Bu, tutuşmalara ve yangılara veya yangına neden olabilir.
- Toneri kazayla damlatır veya sıçartırsanız nemli ve yumuşak bir bezle dağılmış toneri dikkatlice toplayarak silin ve toner tozunu solumaktan kaçınin. Dağılmış toneri temizlemek için kesinlikle elektrikli süpürge kullanmayın. Bu, elektrikli süpürgenin arızalanmasına veya statik elektrik boşalması nedeniyle toz patlamasına neden olabilir.

⚠ DİKKAT

- Toner kartuşlarını ve diğer sarf malzemelerini küçük çocuklardan uzak tutun. Toner yutulursa derhal bir doktora veya zehir kontrol merkezine görünün.
- Toner kartuşunu sökmeye çalışmayın. Toner sıçrayarak gözlerinize veya ağızınıza kaçabilir. Tonerin gözlerinize veya ağızınıza kaçması durumunda tonerle temas eden bölgeyi hemen soğuk suyla yıkayın ve bir doktora danışın.
- Toner, toner kartuşundan dökülürse toneri solumaktan kaçınin veya derinize temas etmesini engelleyin. Tonerin cildinizle temas etmesi durumunda, cildinizi derhal sabunla yıkayın. Toneri solursanız veya tonerle temas etmenizden dolayı cildiniz tahriş olursa hemen bir doktora veya zehir kontrol merkezine görünün.

Diğerleri

⚠ UYARI

- Kalp pili kullanıyorsanız:
Bu cihaz düşük seviyeli bir manyetik alan üretir. Bu makineyi kullanırken vücudunuzda herhangi bir anormallik hissederseniz lütfen makineden uzaklaşın ve hemen doktorunuza görünün.

Yasal Uyarılar

Ürün Adı

Güvenlik düzenlemeleri, ürünün adının kaydedilmesini gerektirmektedir. Bu ürünün satıldığı bazı bölgelerde, alternatif olarak parantez () içinde yer alan aşağıdaki ad(lar) kaydedilebilir.

MF229dw (F167102)

MF226dn (F167102)

MF217w (F167302)

MF216n (F167302)

Ürününüzün ve Resimlerin Kullanımıyla İlgili Yasal Sınırlamalar

Belirli belgeleri taramak, yazdırmak veya başka bir şekilde çoğaltılmak için ürününüzü kullanmak ve ürününüzü kullanarak taranmış, yazdırılmış ya da başka bir şekilde çoğaltılmış bu tür resimleri kullanmak kanunen yasak olabilir ve cezai sorumluluk doğurabilir. Bu tür belgelere ilişkin özet bir liste aşağıda sunulmuştur. Bu liste sadece yol gösterici olarak verilmiştir. Belirli belgeleri taramak, yazdırmak veya başka bir şekilde çoğaltmak için ürününüzü kullanmanın ve/veya taranan, yazdırılan ya da başka bir şekilde çoğaltılan resimleri kullanmanın yasal olup olmadığı konusunda emin değilseniz, önceden size yol göstermesi için yasal danışmanınıza başvurmalısınız.

- Kağıt Para
- Seyahat Çekleri
- Havale Emirleri
- Gıda Pulları
- Mevduat Sertifikaları
- Pasaportlar
- Posta Pulları (iptal edilmiş veya geçerli)
- Göçmen Kimlik Belgeleri
- Kimlik Belirleyici Rozetler veya Bröveler
- Damga Pulları (iptal edilmiş ya da iptal edilmemiş)
- Kura İle Askerlik veya Celp Kağıtları
- Bonolar veya Diğer Borç Senetleri
- Hükümet Kuruluşları Tarafından Verilmiş Çekler veya Ödeme Emirleri
- Hisse Senetleri
- Motorlu Araç Ehliyetleri ve Mülkiyet Belgeleri
- Telif Hakkı Sahibinden İzni Alınmadan Telif Hakkı Bulunan İşler/ Sanat

Makine kılavuzlarının mümkün olduğu kadar doğru ve eksiksiz olmasına azami çaba harcanmıştır. Ancak ürünlerimizi sürekli geliştirdiğimizden teknik özellikleri tam olarak öğrenmek istiyorsanız lütfen Canon'a başvurun.

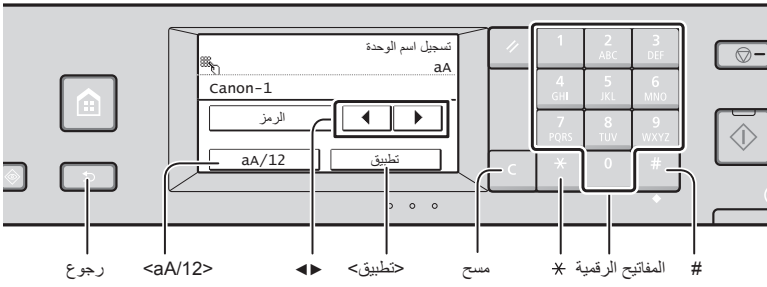

التنقل عبر القائمة

تحديد العنصر

انقر على عنصر لتحديده.
انقر على للعودة إلى الشاشة السابقة.

تأكيد الإعداد

اضغط على العنصر.
ولكن، عند ظهور <حطببق>، انقر على <حطببق>.

طريقة إدخال النص

تغيير وضع الإدخال

اضغط على <aA/12> لتغيير وضع الإدخال.
ويمكنك أيضًا الضغط على لتغيير وضع الإدخال.

| وضع الإدخال: <12> | وضع الإدخال: <aA> | |
|----------------------|--|--|
| 1 | @ . - _ / | |
| 2 | ABCabc | |
| 3 | DEFdef | |
| 4 | GHIghi | |
| 5 | JKLjkl | |
| 6 | MNOmno | |
| 7 | PQRSpqrs | |
| 8 | TUVtuv | |
| 9 | WXYZwxyz | |
| 0 | (غير متاح) | |
| (غير متاح) | (مسافة) ' /_ = `^" ; , ' ! # * . - < > { } [] () ~ ` + & % @ \$? | |

| النص المتاح | وضع الإدخال |
|---|-------------|
| الحروف الأبجدية (أحرف كبيرة وصغيرة) والرموز | <aA> |
| أرقام | <12> |

إدخال النصوص، والرموز، والأرقام

أدخل باستخدام المفاتيح الرقمية أو .

تحريك المؤشر (إدخال مسافة)

انقر على < > أو < < > لتحريك المؤشر. لإدخال مسافة، حرك المؤشر إلى نهاية النص، ثم انقر على < >.

حذف الأحرف

احذف باستخدام . يؤدي الضغط مع الاستمرار على إلى حذف جميع الأحرف.

عرض الدليل الإلكتروني من قرص DVD

- أدخل User Software and Manuals DVD-ROM (قرص DVD يضم برامج المستخدم والأدلة).
 - انقر فوق [Manuals] (الأدلة).
 - انقر فوق [e-Manual] (الدليل الإلكتروني).
- † تظهر رسالة حماية أمان وفقاً لنظام التشغيل الذي تستخدمه.
- † إذا تم إدخال User Software and Manuals DVD-ROM (قرص DVD يضم برامج المستخدم والأدلة) في الكمبيوتر بالفعل ولم تظهر [Manuals] (الأدلة)، فأخرج قرص DVD ثم أدخله مرة أخرى.

① بدء التشغيل (هذا الدليل):

اقرأ هذا الدليل أولاً. يوضح هذا الدليل تركيب الجهاز، والإعدادات والتنبيهات. لذا احرص على قراءة هذا الدليل قبل استخدام الجهاز.

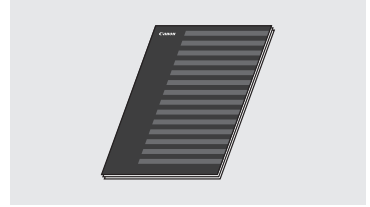

② دليل إعداد الشبكة المحلية اللاسلكية (MF229dw/MF217w):

اقرأ هذا الدليل مع دليل بدء التشغيل. يوضح هذا الدليل إجراءات إعداد شبكة LAN اللاسلكية والأسباب والتدابير المضادة للمشكلات التي قد تواجهها خلال الإعداد. لذا احرص على قراءة هذا الدليل قبل استخدام الجهاز.



③ MF Driver Installation Guide (دليل تثبيت برنامج التشغيل (MF User Software) (قرص DVD-ROM and Manuals DVD-ROM) يضم برامج المستخدم والأدلة):

اقرأ هذا الدليل مرة ثانية. يوضح هذا الدليل عملية تثبيت البرامج.

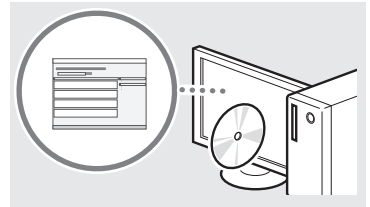

④ الدليل الإلكتروني (User Software and Manuals DVD-ROM (قرص DVD يضم برامج المستخدم والأدلة):

اقرأ الفصل المطلوب وفقاً لاحتياجاتك الخاصة. يتم تصنيف الدليل الإلكتروني حسب الموضوع للعثور على المعلومات المطلوبة بسهولة.



● الاتصال عبر شبكة LAN لاسلكية (MF229dw/ MF217w فقط)

يمكن توصيل الجهاز بالكمبيوتر من خلال موجة لاسلكي*. بما أنه متصل بالشبكة اللاسلكية، فلا حاجة إلى كابلات شبكة LAN.

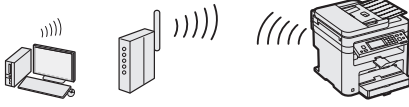

* يجب توافر موجة لاسلكي (أو نقطة وصول)، تدعم IEEE802.11b/g/n.

في حالة عدم التأكد من كون الموجة سلكياً أم لاسلكياً: انظر دليل الإرشادات المرفق مع جهاز الشبكة، أو اتصل بالشركة المصنعة.

اختيار طريقة الاتصال:

عبر شبكة LAN لاسلكية أو طريقة أخرى

MF229dw/MF217w ●

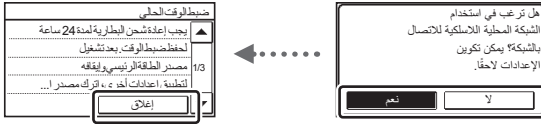

قم بالتوصيل بالكمبيوتر من خلال شبكة LAN لاسلكية على الفور
⊕ ابدأ من الخطوة 4 في القسم "إعداد شبكة LAN اللاسلكية" في دليل إعداد الشبكة المحلية اللاسلكية.

نعم

قم بالتوصيل بالكمبيوتر من خلال شبكة LAN سلكية
⊕ تابع إلى "الاتصال عبر شبكة LAN سلكية" (ص.274).
قم بالتوصيل بالكمبيوتر من خلال كابل USB
⊕ تابع إلى "التوصيل عبر كابل USB" (ص.274).

لا

MF226dn/MF216n ●

قم بالتوصيل بالكمبيوتر من خلال شبكة LAN سلكية
⊕ تابع إلى "الاتصال عبر شبكة LAN سلكية" (ص.274).
قم بالتوصيل بالكمبيوتر من خلال كابل USB
⊕ تابع إلى "التوصيل عبر كابل USB" (ص.274).

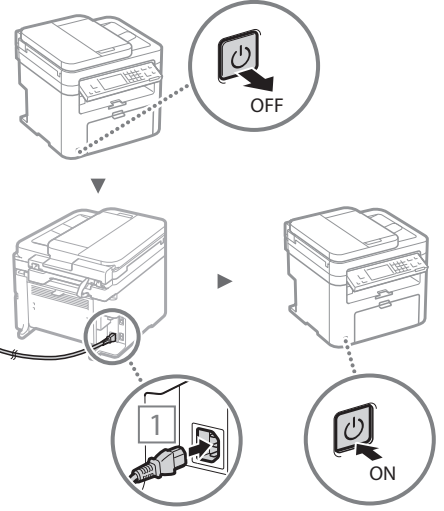
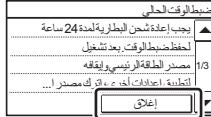

⚡ لا تقم بتوصيل كابل USB في هذا الوقت. وقم بتوصيله عند تثبيت البرامج.

تحديد الإعدادات الأولية

اتبع الإرشادات التي تظهر على الشاشة، واضبط اللغة والوقت. للحصول على تفاصيل حول التنقل عبر القائمة وكيفية إدخال الأرقام، راجع "التنقل عبر القائمة وطريقة إدخال النص" (ص.272).

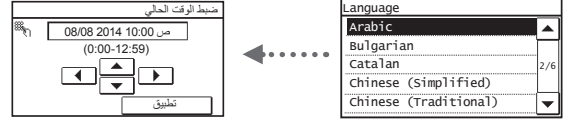

اختيار طريقة اتصال الجهاز بالكمبيوتر

● الاتصال من خلال شبكة LAN سلكية

يمكن توصيل الجهاز بالكمبيوتر من خلال موجة سلكي. استخدم كابلات شبكة LAN لتوصيل الجهاز بموجة سلكي (نقطة وصول).

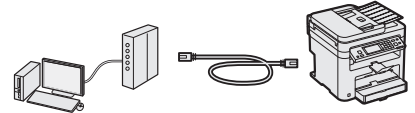

↑ تأكد من وجود منفذ متوفر في الموجه لتوصيل الجهاز بالكمبيوتر.
↑ يجب توافر كابل LAN مزدوج ملفوف من الفئة ٥ أو أعلى.

● التوصيل عبر كابل USB

يمكن توصيل الجهاز بالكمبيوتر باستخدام كابل USB.

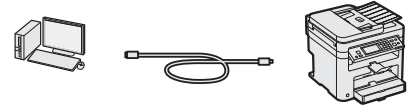

↑ تأكد من أن كابل USB الذي تستخدمه لديه العلامة التالية.



باتباع الإرشادات التي تظهر على الشاشة، اضبط حجم الورق ونوعه.

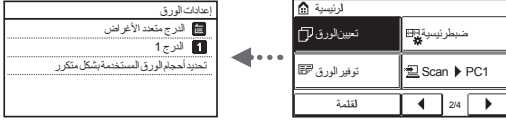

تحديد إعدادات الفاكس الأولية وتوصيل كابل هاتف

١ حدد إعدادات الفاكس الأولية.

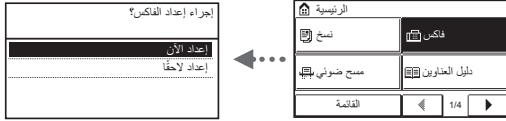

اتبع "دليل إعدادات الفاكس" لتحديد رقم فاكس، واسم وحدة وضع استلام. للحصول على مزيد من التفاصيل حول وضع الاستلام، انظر الدليل الإلكتروني.

➔ الدليل الإلكتروني "الفاكس" ◀ "تكوين الإعدادات الأولية لوظائف الفاكس" ◀ "تقرير وضع استلام الفاكس المطلوب استخدامه"

كيفية استخدام اسم المستخدم

عند إرسال المستندات، تتم طباعة معلومات المرسل التي قمت بتسجيلها على الورق لدى المستلم.

٢ توصيل كابل هاتف.

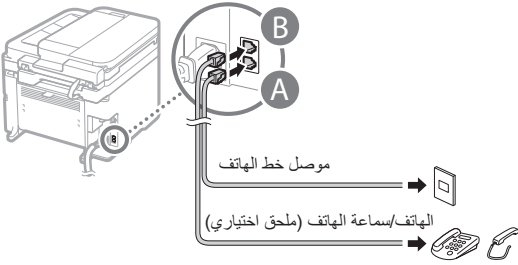

عند ظهور >توصيل بخط هاتف< على الشاشة، فقم بتوصيل كابل الهاتف مستعيناً بالرسم التوضيحي.

عند تركيب سماعة الهاتف الاختيارية:

لمزيد من التفاصيل، انظر الدليل المرفق بسماعة الهاتف.

٣ اخرج من دليل إعدادات الفاكس، ثم أعد تشغيل الجهاز.



أوقف تشغيل الجهاز وانتظر لمدة ١٠ ثوان على الأقل قبل تشغيله مرة أخرى. لا يتم اكتشاف أنواع خطوط الهاتف تلقائياً. انظر الدليل الإلكتروني واضبط أحد خطوط الهاتف يدوياً.

➔ الدليل الإلكتروني "لوائح قوائم الضبط" ◀ "إعدادات الفاكس" ◀ "الإعدادات الأساسية" ◀ "تحديد نوع الخط"

١ قم بتوصيل كابل الشبكة المحلية (LAN).

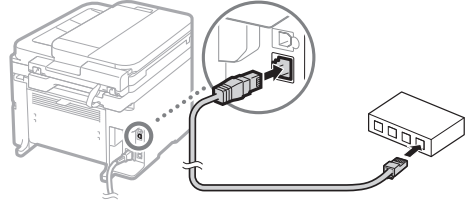

سيتم تكوين عنوان IP تلقائياً خلال دقيقتين. إذا كنت تريد ضبط عنوان بروتوكول الإنترنت (IP) يدوياً، فانظر العناصر التالية.

➔ الدليل الإلكتروني "الشبكة" ◀ "الاتصال بالشبكة" ◀ "إعداد عناوين IP"

٢ قم بتنصيب برنامج التشغيل والبرامج باستخدام User Software and Manuals DVD-ROM (قرص DVD)

يضم برامج المستخدم والأدلة).

➔ راجع للحصول على تفاصيل حول إجراءات التنصيب: " (ص.275).

➔ تابع إلى "ضبط مقاس ونوع الورق" (ص.274).

التوصيل عبر كابل USB

قم بتوصيل كابل USB بعد تثبيت برامج التشغيل MF Toolbox و MF Driver.

ملاحظة

- إذا قمت بتوصيل كابل USB قبل تثبيت برامج التشغيل MF، فارجع إلى MF Driver Installation Guide (دليل تثبيت برنامج التشغيل MF).

١ قم بتنصيب برنامج التشغيل والبرامج باستخدام User Software and Manuals DVD-ROM (قرص DVD)

يضم برامج المستخدم والأدلة).

➔ راجع للحصول على تفاصيل حول إجراءات التنصيب: " (ص.275).

٢ قم بتوصيل كابل USB.

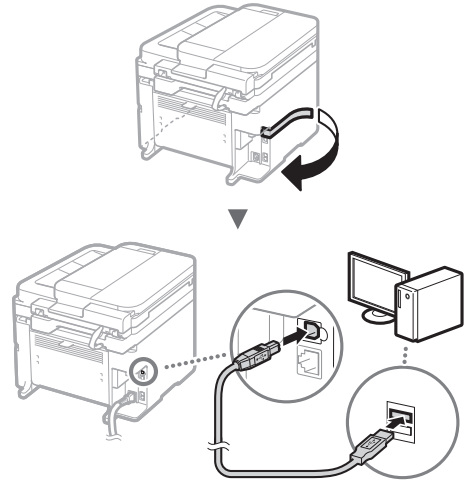

➔ تابع إلى "ضبط مقاس ونوع الورق" (ص.274).

للحصول على تفاصيل حول إجراءات التثبيت:

قم بتثبيت برنامج التشغيل والبرامج باستخدام User Software and Manuals DVD-ROM (قرص DVD يضم برامج المستخدم والأدلة). للحصول على تفاصيل حول إجراءات التثبيت، انظر MF Driver Installation Guide (دليل تثبيت برنامج التشغيل MF).
† يمكنك أيضًا تنزيل برنامج التشغيل من موقع شركة Canon على الويب.

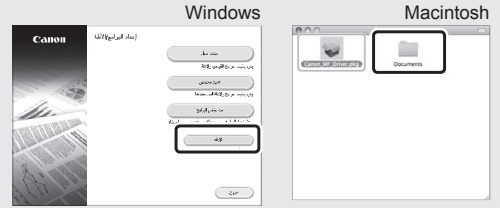
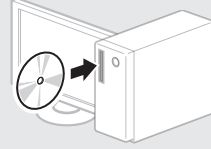

لمستخدمي نظام التشغيل Macintosh:

قد لا يشمل قرص DVD المرفق مع هذا الجهاز برنامج تشغيل الطابعة لنظام التشغيل MacOS. يختلف هذا حسب وقت شرائك للجهاز. يرجى العثور على برنامج التشغيل المناسب وتنزيله على الصفحة الرئيسية لشركة Canon. للحصول على مزيد من المعلومات حول التثبيت أو استخدام برنامج التشغيل، راجع MF Driver Installation Guide (دليل تثبيت برنامج التشغيل MF) المزود معه.

يمكنك استخدام الوظائف المتعددة بهذا الجهاز. تمثل الوظائف التالية نظرة عامة على الوظائف الرئيسية التي يمكنك استخدامها بشكل منظم.

المسح الضوئي

حفظ المستندات باستخدام لوحة تشغيل الجهاز

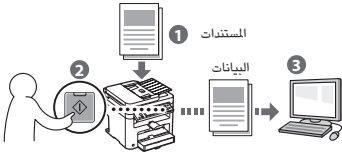

حفظ المستندات باستخدام عمليات تشغيل من كمبيوتر

● المسح الضوئي باستخدام برنامج MF Toolbox

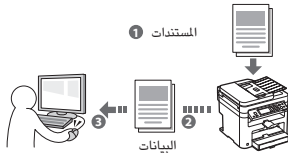

● المسح الضوئي من أحد التطبيقات

● المسح الضوئي باستخدام برنامج التشغيل **WIA

Remote UI (واجهة المستخدم البعيدة)

يمكنك التعرف على حالة الجهاز من أجهزة الكمبيوتر الموجودة على الشبكة. يمكنك الوصول إلى الجهاز وإدارة المهام أو تحديد الإعدادات المتنوعة عبر الشبكة.

* MF229dw/MF226dn فقط
** Windows XP/Vista/7/8 فقط

الاستلام

● الاستلام في الذاكرة
يمكنك تخزين المستندات المستلمة في الذاكرة. يمكنك طباعة المستندات المخزنة في أي وقت وإذا لم تكن في حاجة إليها، فيمكنك حذفها.

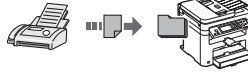

● الاستلام عن بُعد

في حالة توصيل هاتف خارجي، يمكنك التبديل إلى وضع استلام الفاكس على الفور من خلال طلب رقم المعرف لاستلام الفاكس باستخدام أزرار الطلب الخاصة بالهاتف أثناء أية مكالمات هاتفية.

الطباعة

طباعة مكبرة/مصغرة

* الطباعة على الوجهين

تخطيط مصغر

يمكنك تصغير العديد من المستندات لطباعتها على ورقة واحدة.

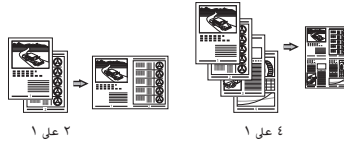

طباعة الكتيبات*

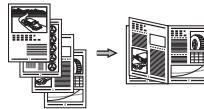

طباعة الملصقات

طباعة العلامات المائية

عرض معاينة قبل الطباعة

تحديد "ملف تعريف"

إعدادات الشبكة

يأتي هذا الجهاز مزوداً بواجهة شبكة يمكنك من خلالها إنشاء بيئة شبكة بسهولة. يمكنك طباعة مستند، واستخدام فاكس الكمبيوتر، واستخدام المسح الضوئي عبر الشبكة من جميع أجهزة الكمبيوتر المتصلة بالجهاز. ويدعم الجهاز زيادة كفاءة العمل كجهاز مشترك في المكتب.

النسخ

نسخ مكبرة/مصغرة

يمكنك تكبير المستندات ذات الحجم القياسي أو تصغيرها لطباعتها على ورق ذي حجم قياسي أو تحديد نسبة النسخ في شكل نسبة مئوية.

النسخ على الوجهين*

يمكنك نسخ مستندات ذات وجه واحد على كلا وجهي الورقة.

الترتيب

يمكنك فرز النسخ إلى مجموعات مرتبة بترتيب الصفحات.

تخطيط مصغر

يمكنك تصغير العديد من المستندات لنسخها على ورقة واحدة.

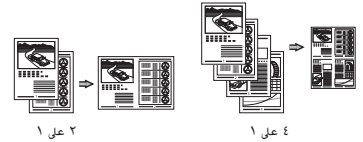

نسخ بطاقات الهوية

يمكنك إنشاء نسخة لبطاقة ذات وجهين على وجه واحد من الورقة.

فاكس

إرسال مستند من كمبيوتر مباشرةً (فاكس الكمبيوتر)

بالإضافة إلى الإرسال والاستلام العادي للفاكسات، يمكنك استخدام فاكس الكمبيوتر.

الإرسال

يمكنك تسجيل وجهات الفاكس في دفتر العناوين. ويمكنك تحديد الوجهات باستخدام طرق متعددة، الأمر الذي يتيح لك إمكانية إرسال المستندات بسرعة وسهولة.

- البحث عن الوجهة
- الأزرار التي تعمل بلمسة واحدة
- الاتصال المشفر
- مجموعة الوجهات
- تحديد من محفوظات الإرسال
- الإرسال المتسلسل

في حالة ظهور الشاشة التالية، يشير ذلك إلى انحشار الورق في وحدة التغذية أو داخل الجهاز. أخرج المستند أو الورق المحشور من خلال اتباع الإجراء المعروض على الشاشة. لا يوضح هذا الدليل سوى المناطق التي ينحشر بها الورق. للحصول على تفاصيل حول كل وظيفة، انظر الدليل الإلكتروني.

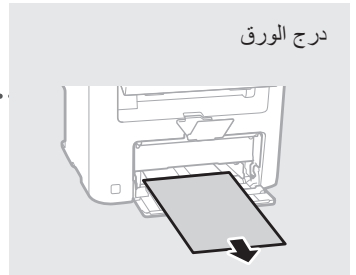
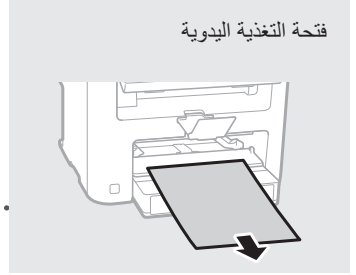
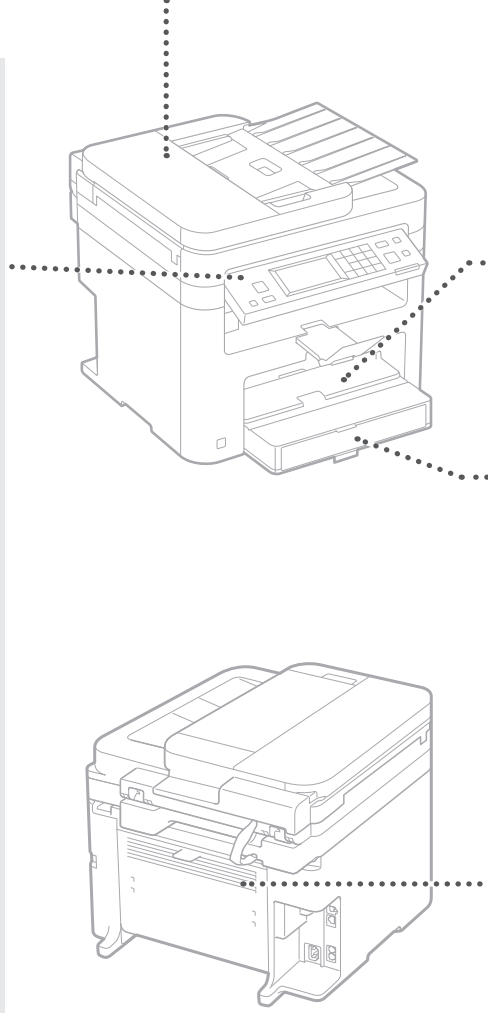
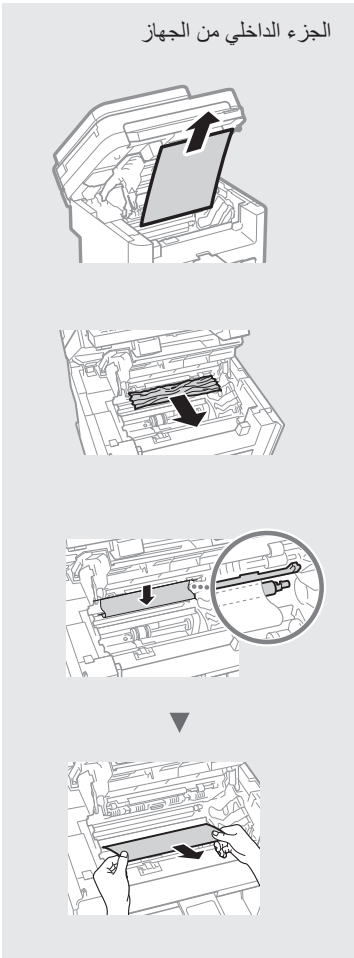

خرطوش الحبر قابلة للاستهلاك. عندما يوشك الحبر على النفاذ أو عندما ينفذ تمامًا أثناء إجراء المهمة، تظهر رسالة على الشاشة أو قد تقع المشاكل التالية. اتخذ الإجراء المناسب تبعًا لذلك.

عند ظهور رسالة

عندما يوشك الحبر على النفاذ أثناء إجراء المهمة، تظهر رسالة على الشاشة.

| الوصف والحلول | عند عرض الرسالة على الشاشة | الرسالة |
|--|---|--|
| <p>قم برج خرطوشة الحبر لتوزيع الحبر بالتساوي داخل الخرطوشة.</p> <p>⊕ الدليل الإلكتروني "قبل استبدال خرطوشة الحبر"</p> <p>نوصي باستبدال خرطوشة الحبر قبل طباعة مستندات بكمية كبيرة.</p> <p>⊕ الدليل الإلكتروني "كيفية استبدال خرطوشة الحبر"</p> | عند الحاجة إلى استبدال خرطوشة الحبر قريبًا. | >قم بتجهيز خرطوشة< |
| <p>أوشك العمر الافتراضي لخرطوشة الحبر على الانتهاء. قم برج خرطوشة الحبر لتوزيع الحبر بالتساوي داخل الخرطوشة.</p> <p>⊕ الدليل الإلكتروني "قبل استبدال خرطوشة الحبر"</p> <p>إذا لم يعمل هذا على تحسين جودة الطباعة، فاستبدل خرطوشة الحبر.</p> <p>⊕ الدليل الإلكتروني "كيفية استبدال خرطوشة الحبر"</p> <p>إذا تم عرض هذه الرسالة، سيتم تخزين الفاكس الوارد في الذاكرة دون طباعته. وأيضًا، قد لا تتم طباعة التقارير، حتى إذا تم تعيينها للطباعة تلقائيًا.</p> <p>في حالة تعيين <متابعة طباعة عند اقتراب انتهاء صلاحية الخرطوشة> في <إعداد طباعة بيانات الاستلام> إلى <تشغيل>، ومع ذلك، ستتم مواصلة الطباعة ولكن قد تظهر خطوط بيضاء أو تلتخات حبر في المطبوعات.</p> <p>⊕ الدليل الإلكتروني "طباعة التقارير والقوائم"</p> <p>⊕ الدليل الإلكتروني "إعداد قائمة القوائم"</p> | عند انتهاء العمر الافتراضي لخرطوشة الحبر. | >المقدار المتبقي في الخرطوشة منخفض للغاية< |

عند ظهور الخطوط البيضاء على ورق الطباعة، أو تكون الطباعة باهتة على الورق بعض الشيء:

عند ظهور خطوط بيضاء على ورقة الطباعة أو تكون الطباعة باهتة على الورق بعض الشيء، يكون العمر الافتراضي لخرطوشة الحبر على وشك الانتهاء، حتى في حالة عدم ظهور أي رسائل على الشاشة. عندما تصبح جودة الطباعة غير مقبولة، راجع ما يلي لحل المشكلة.

عند ظهور الخطوط البيضاء على ورق الطباعة، أو تكون الطباعة باهتة على الورق بعض الشيء

عندما يوشك الحبر على النفاذ، تظهر الخطوط البيضاء على ورق الطباعة، أو تكون الطباعة باهتة على الورق بعض الشيء.

لا تظهر رسالة على الشاشة، عندما يوشك الحبر على النفاذ. استبدل خرطوشة الحبر عند ظهور الخطوط البيضاء على ورق الطباعة، أو إذا كانت الطباعة باهتة على الورق بعض الشيء.

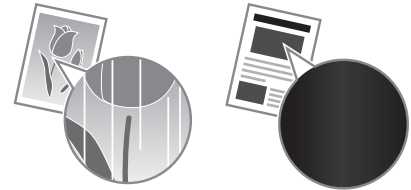

عند حدوث هذه المشكلة:

اتباع الخطوات في الإجراء أدناه قبل استبدال خرطوشة الحبر. يستمر الجهاز في الطباعة حتى ينفذ الحبر بالكامل.

⊕ الدليل الإلكتروني "قبل استبدال خرطوشة الحبر"

عندما تكون جودة الطباعة لا تزال غير مقبولة:

في حالة استمرار المشكلة بعد اتباع الخطوات في الإجراء أدناه، استبدل خرطوشة الحبر.

⊕ الدليل الإلكتروني "كيفية استبدال خرطوشة الحبر"

⚠ تحذير

يشير إلى تحذير يتعلق بالعمليات التي قد تؤدي إلى الوفاة أو إصابة الأشخاص إذا لم يتم تنفيذها بشكل صحيح. لاستخدام الجهاز على نحو آمن، قم دومًا بمراعاة هذه التحذيرات.

⚠ تنبيه

للإشارة إلى التنبيهات المتعلقة بعمليات التشغيل التي قد تؤدي إلى إصابة الأفراد في حالة عدم تنفيذها بشكل صحيح. لاستخدام الجهاز على نحو آمن، قم دومًا بمراعاة هذه التنبيهات.

📖 هام

يشير إلى متطلبات أو قيود خاصة بالتشغيل. احرص على قراءة هذه المعلومات بعناية لضمان التشغيل السليم للجهاز وتجنب تلف الجهاز أو الممتلكات.

المفاتيح والأزرار المستخدمة في هذا الدليل

الرموز وأسماء المفاتيح التالية ما هي إلا أمثلة قليلة لطريقة توضيح المفاتيح التي يتم الضغط عليها في هذا الدليل.

• مفاتيح لوحة التشغيل: [رمز رئيسي]

• مثال: 

• الشاشة: <حدد وجهة>

• الأزرار والعناصر التي تظهر على شاشة الكمبيوتر: [Preferences] (تفضيلات)

الرسومات التوضيحية والشاشات المستخدمة في هذا الدليل

تكون الرسومات التوضيحية والشاشات المستخدمة في هذا الدليل خاصة بالطرز MF229dw ما لم يتم الإشارة لغير ذلك.

إرشادات السلامة المهمة

الرجاء قراءة "تعليمات أمان مهمة" في هذا الدليل وفي الدليل الإلكتروني بالكامل قبل تشغيل الجهاز.

ونظرًا لأن هذه الإرشادات معدة خصيصًا للحلولة دون إصابة المستخدم والأفراد الآخرين أو لتجنب تلف الممتلكات، فاحرص دائمًا على اتباع هذه الإرشادات ومتطلبات التشغيل.

الرجاء ملاحظة أنك ستكون مسؤولًا عن جميع الأضرار الناجمة عن عدم اتباع الإرشادات المذكورة هنا، في حالة استخدام الجهاز في أي أغراض أخرى بخلاف المخصصة له، أو إجراء إصلاحات أو تعديلات من قبل أي شخص بخلاف أي فني معتمد من شركة Canon.

التنبيهات

⚠ تحذير

- لا تقم بتثبيت الجهاز في مكان بالقرب من مواد قابلة للاشتعال مثل منتجات تحتوي على الكحول أو سوائل تخفيف الدهان (التنز). حيث قد تؤدي ملامسة هذه المواد للأجزاء الداخلية من الجهاز إلى اشتعال هذه المواد مما قد يترتب عليه نشوب حريق أو تعرضك لصدمة كهربائية.
- لا تضع القناديل والأجسام المعدنية الأخرى أو الحاويات المملوءة بسائل فوق الجهاز. حيث قد تؤدي ملامسة الأجسام الخارجية للأجهزة الكهربائية بداخل الجهاز، إلى نشوب حريق أو التعرض لصدمة كهربائية.
- في حالة سقوط أي من هذه المواد داخل الجهاز، قم بإيقاف تشغيل الجهاز على الفور واتصل بموزع Canon المعتمد في منطقتك.
- لا تستخدم هذا الجهاز بالقرب من أي أجهزة طبية. حيث قد تتداخل موجات الراديو التي تنبعث من هذا الجهاز مع الأجهزة الطبية، مما قد يتسبب في حوادث خطيرة.

⚠ تنبيه

- لا تقم بتثبيت الجهاز في الأماكن التالية. فقد يؤدي القيام بذلك إلى حدوث إصابة جسدية أو نشوب حريق أو حدوث صدمة كهربائية.
 - مكان غير مستقر
 - مكان معرض للاهتزازات الشديدة
 - مكان تكون فيه فتحات التهوية مغلقة (مكان شديد القرب من الجدران والسيرير وبساط خشن وغيرها من الأجسام المشابهة)
 - مكان رطب أو مليء بالغبار
 - مكان معرض لأشعة الشمس المباشرة أو مكان خارجي
 - مكان معرض لدرجات حرارة مرتفعة
 - مكان قريب من مصادر اللهب المكشوفة
 - مكان لا يوجد فيه نظام تهوية جيد
- على الرغم من انبعاث غاز الأوزون من الجهاز أثناء التشغيل، فلا يكون له أي تأثير على الجسم البشري. ومع ذلك، عند البدء في استخدام الجهاز لفترات زمنية طويلة، فيجب التأكد من وجود تهوية جيدة في مكان التثبيت.
- لا تقم بتوصيل كابلات غير معتمدة بهذا الجهاز. فقد يؤدي القيام بذلك إلى نشوب حريق أو حدوث صدمة كهربائية.
- قد لا تعمل الآلات المزودة بأقراص صلبة بشكل صحيح عند استخدامها على ارتفاعات عالية تبلغ حوالي ٣,٠٠٠ متر أو أكثر فوق سطح البحر.

إمداد الطاقة

⚠ تحذير

- لا تستخدم أسلاك طاقة غير السلك المرفق، فقد يؤدي ذلك إلى نشوب حريق أو حدوث صدمة كهربائية.
- لا تقم بتعديل سلك التيار الكهربائي ولا ثنيه ولا سحبه بقوة مفرطة. لا تضع أجسامًا ثقيلة على سلك التيار الكهربائي. فقد يؤدي تلف سلك التيار الكهربائي إلى نشوب حريق أو حدوث صدمة كهربائية.
- لا تقم بتوصيل سلك الطاقة أو فصله ويداك ميلتان، فقد يؤدي ذلك إلى التعرض لصدمه كهربائية.
- لا تستخدم أسلاك التمديد أو مشترك تيار كهربائي متعدد المقابس مع هذا الجهاز. فقد يؤدي القيام بذلك إلى نشوب حريق أو حدوث صدمة كهربائية.
- لا تقم بلف سلك الطاقة أو ربطه بشكل معقود، فقد يؤدي ذلك إلى نشوب حريق أو حدوث صدمة كهربائية.
- قم بإدخال المقابس بالكامل بمأخذ التيار الكهربائي المتردد. قد يؤدي عدم القيام بذلك إلى نشوب حريق أو التعرض لصدمه كهربائية.
- افصل قابس الطاقة تمامًا عن مأخذ التيار الكهربائي في حالة حدوث العواصف الرعدية. قد يؤدي عدم القيام بذلك إلى نشوب حريق أو حدوث صدمة كهربائية أو تلف الجهاز.

⚠ تنبيه

- استخدم فقط مصدر تيار كهربائي يتوافق مع متطلبات الجهد الكهربائي المدرجة هنا. قد يؤدي عدم القيام بذلك إلى نشوب حريق أو التعرض لصدمه كهربائية.
- لا تسد مأخذ التيار الكهربائي في موضع توصيل هذا الجهاز، لكي تتمكن من فصل سلك التيار الكهربائي بسهولة في حالات الطوارئ.

التعامل

⚠ تحذير

- لا تقم بتفكيك الجهاز أو تعديله. فهناك مكونات بداخل الجهاز ذات درجة حرارة وجهد مرتفع، والتي قد تؤدي إلى نشوب حريق أو التعرض لصدمه كهربائية.
- لا تسمح للأطفال بلامسة أسلاك التيار الكهربائي ولا الكابلات ولا الأجزاء الداخلية أو الكهربائية أو العنث بها. فقد يؤدي القيام بذلك إلى التعرض لإصابة جسدية خطيرة.
- الرجاء الاتصال بموزع Canon المعتمد في حالة صدور ضوضاء غير معتادة أو انبعاث رائحة غريبة أو خروج دخان أو حرارة شديدة من الجهاز. وقد يؤدي الاستمرار في استخدام الجهاز إلى نشوب حريق أو التعرض لصدمه كهربائية.
- لا تستخدم الرشاشات القابلة للاشتعال بالقرب من الجهاز. في حالة ملامسة المواد القابلة للاشتعال للأجهزة الكهربائية بداخل الجهاز، فقد يؤدي ذلك إلى نشوب حريق أو التعرض لصدمه كهربائية.

- للحفاظ على سلامتك، الرجاء فصل سلك التيار الكهربائي في حالة عدم استخدام الجهاز لفترة زمنية طويلة.
- توخي الحذر عند فتح الأغطية أو غلقها لتجنب إصابة يديك.
- أبعد يديك وملابسك عن الأسطوانات في منطقة الإخراج. إذا تعلقت الأسطوانات بيديك أو ملابسك، فقد يتسبب ذلك في التعرض للإصابة جسيمة.
- يكون الجزء الداخلي للجهاز وفتحة الإخراج ساخنين جدًا أثناء استخدام الجهاز وبعد استخدامه مباشرة. تجنب ملامسة تلك المناطق لتجنب الإصابة بالحروق. وأيضًا، قد يكون الورق المطبوع ساخناً عقب إخراجها مباشرة، لذلك يجب استخدام التنبيه عند استخدامه. قد يؤدي عدم القيام بذلك إلى الإصابة بحروق.

الصيانة والفحوصات

⚠ تحذير

- أوقف تشغيل الجهاز وافصل سلك التيار الكهربائي من مأخذ الطاقة قبل التنظيف. قد يؤدي عدم القيام بذلك إلى نشوب حريق أو التعرض لصدمة كهربائية.
- أفضل قابس التيار الكهربائي عن مأخذ التيار الكهربائي بانتظام، وقم بتنظيف المنطقة المحيطة بقاعدة الأسنان المعدنية لقابس التيار الكهربائي ومأخذ التيار الكهربائي باستخدام قطعة قماش جافة لإزالة كافة الأتربة والأوساخ. وإذا كانت هذه المنطقة رطبة، فقد تتسبب الأتربة المترامية في قصر الدائرة الكهربائية أو نشوب حريق.
- استخدم قطعة قماش رطبة لتنظيف الجهاز بعد عصرها بشكل جيد. بلل قطع قماش التنظيف بالماء فقط. لا تستخدم الكحول أو اليزين أو سوائل تخفيف الدهان (التتر) أو المواد الأخرى القابلة للاشتعال. في حالة ملامسة تلك المواد للأجهزة الكهربائية داخل الجهاز، فقد يؤدي ذلك إلى نشوب حريق أو التعرض لصدمة كهربائية.
- افحص سلك وقابس الطاقة بانتظام للتأكد من عدم تلفهما. افحص الجهاز للتحقق من عدم وجود صدأ أو انبعاج أو تصدعات أو خدوش أو خروج حرارة شديدة. قد يؤدي استخدام جهاز لا تتم صيانتها بشكل جيد إلى نشوب حريق أو التعرض لصدمة كهربائية.

المواد الاستهلاكية

⚠ تحذير

- لا تتخلص من خرطيش الحبر المستعملة بإلقائها في ألسنة اللهب المكشوفة. فقد يؤدي ذلك إلى حدوث اشتعال، ويتسبب في الإصابة بحروق أو نشوب حريق.
- في حالة انسكاب الحبر أو نتائجه عن غير قصد، فيجب مسح الحبر بالمنسكب بعناية باستخدام قطعة قماش رطبة وناعمة وتجنب استنشاق أي غبار للحبر. لا تستخدم مطلقًا المكنسة الكهربائية لتنظيف الحبر المنسكب. فقد يؤدي القيام بذلك إلى حدوث عطل في المكنسة الكهربائية أو يؤدي إلى انفجار الغبار بسبب تفريغ الكهرباء الاستاتيكية.

⚠ تنبيه

- أبقِ خرطيش الحبر والمواد المستهلكة الأخرى بعيدًا عن متناول الأطفال. وفي حالة ابتلاع مسحوق الحبر، فيجب استشارة الطبيب أو مركز مراقبة السموم على الفور.
- لا تحاول فك خرطوشة الحبر. فقد يتأثر الحبر ويدخل إلى عينيك أو فمك. في حالة دخول الحبر إلى عينيك أو فمك، اغسله فورًا بماء بارد واستشر الطبيب.
- وفي حالة انسكاب الحبر من خرطوشة الحبر، فتجنب استنشاقه أو السماح له بلمس جلدك. في حالة ملامسة الحبر لبيسرك، اغسلها بالصابون على الفور. في حالة استنشاق الحبر أو التهاب الجلد جراء ملامسة الحبر، فيجب استشارة الطبيب أو مركز مراقبة السموم على الفور.

أخرى

⚠ تحذير

- إذا كنت تستخدم جهاز تنظيم ضربات القلب: يولد هذا الجهاز مجالاً مغناطيسيًا منخفض المستوى. وإذا كنت تشعر بأي أعراض غير طبيعية في جسمك أثناء استخدام هذا الجهاز، فالرجاء الابتعاد عن هذا الجهاز واستشارة الطبيب على الفور.

اسم المنتج

تتطلب قواعد السلامة أن يكون اسم المنتج مسجلًا في بعض المناطق التي يُباع فيها هذا المنتج، يمكن تسجيل الاسم (الأسماء) التالية بين قوسين () بدلًا من ذلك.

MF229dw (F167102)

MF226dn (F167102)

MF217w (F167302)

MF216n (F167302)

القيد القانونية على استخدام المنتج واستخدام الصور

قد يحظر القانون استخدام هذا المنتج في مساح مستندات معينة ضوئيًا أو طباعيًا أو إعادة إنتاجها بأي وسيلة أخرى واستخدام مثل تلك الصور التي تم مسحها ضوئيًا أو طباعيًا أو إعادة إنتاجها بأي وسيلة كانت من خلال هذا المنتج، وقد يترتب على ذلك مسؤولية جنائية و/أو مدنية. وفيما يلي قائمة بهذه المستندات على سبيل المثال لا الحصر. هذه القائمة لغرض الإرشاد والتوجيه فقط. إذا كانت تساورك الشكوك حول شرعية استخدام المنتج لمسح مستندات معينة ضوئيًا أو طباعيًا أو إعادة إنتاجها بأي وسيلة أخرى و/أو استخدام مثل تلك الصور التي يتم مسحها ضوئيًا أو طباعيًا أو إعادة إنتاجها بأي وسيلة كانت، فينبغي عليك طلب الاستشارة مقدمًا من مستشارك القانوني ليتولى توجيهك.

- العملات الورقية
- الشيكات السياحية
- حوالات مالية
- طابع المعونة الغذائية
- شهادات الإيداع
- جوازات السفر
- طابع البريد (لاغية أو غير لاغية)
- أوراق الهجرة
- شارات أو شعارات التعريف
- طابع الإيرادات الداخلية (لاغية أو غير لاغية)
- أوراق الخدمات أو الكمبيالات
- السندات أو شهادات المدونية الأخرى
- الشيكات أو الحوالات الصادرة من الهيئات الحكومية
- شهادات ملكية الأسهم
- تراخيص المركبات وشهادات الملكية
- الأعمال/الأعمال الفنية المحمية بموجب حقوق الطبع والنشر دون الحصول على إذن صاحب حقوق الطبع والنشر

لقد تم بذل جهود مضنية للتأكد من خلو الأدلة الخاصة بالجهاز من الأخطاء المتعلقة بعدم الدقة والإسقاطات. ومع ذلك، وحيث أننا نطور منتجاتنا بصفة مستمرة، إذا أردت معرفة المواصفات الدقيقة، فيرجى الاتصال بشركة Canon.

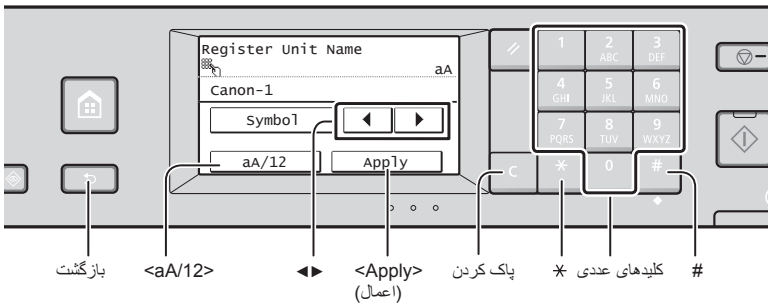

مرور کردن منو

تأیید تنظیم

روی گزینه ضربه بزنید. با این حال، اگر <Apply> (اعمال کردن) ظاهر شد، روی آن ضربه بزنید.

انتخاب گزینه ها

برای انتخاب گزینه، روی آن ضربه بزنید. برای برگشت به صفحه قبلی، [] را فشار دهید.

روش وارد کردن متن

تغییر حالت ورودی

برای تغییر حالت ورودی، روی <aA/12> ضربه بزنید. همچنین می توانید برای تغییر دادن حالت ورودی را فشار دهید.

| حالت ورودی: <12> | حالت ورودی: <aA> | |
|------------------|--|--------|
| 1 | @ . _ / | 1 |
| 2 | ABCabc | 2 ABC |
| 3 | DEFdef | 3 DEF |
| 4 | GHIghi | 4 GHI |
| 5 | JKLjkl | 5 JKL |
| 6 | MNOmno | 6 MNO |
| 7 | PQRSpqrs | 7 PQRS |
| 8 | TUVtuv | 8 TUV |
| 9 | WXYZwxyz | 9 WXYZ |
| 0 | (غیر قابل دسترس) | 0 |
| (غیر قابل دسترس) | (فاصله) ' / = ^ . : ; " ! # * - < > { } [] () ~ \ & % @ \$? | # |

| حالت ورودی | متن موجود |
|------------|-----------------------------------|
| <aA> | الفبا (حروف بزرگ و کوچک) و نمادها |
| <12> | اعداد |

وارد کردن متن، نمادها و اعداد

با استفاده از کلیدهای عددی یا # وارد کنید.

حرکت دادن مکان نما (وارد کردن یک فاصله)

برای حرکت دادن مکان نما روی <> یا <> ضربه بزنید. برای وارد کردن فاصله، مکان نما را به انتهای متن انتقال و <> را فشار دهید.

حذف نویسه ها

با فشردن C نویسه ها را حذف کنید. با فشردن و نگه داشتن کلید C، تمام نویسه ها پاک می شود.

مشاهده e-Manual (دفترچه راهنمای الکترونیکی) از روی دی وی دی

۱ User Software and Manuals DVD-ROM (دی وی دی نرم افزار کاربر و دفترچه های راهنما) را در رایانه خود قرار دهید.

۲ بر روی [Manuals] (دفترچه های راهنما) کلیک کنید.

۳ بر روی [e-Manual] (دفترچه راهنمای الکترونیکی) کلیک کنید.

† بسته به سیستم عاملی که از آن استفاده می کنید، یک پیام حفاظت ایمنی نمایش داده می شود.

‡ اگر User Software and Manuals DVD-ROM (دی وی دی نرم افزار کاربر و دفترچه های راهنما) را در رایانه قرار دادید و [Manuals] (دفترچه های راهنما) نشان داده نشد، دی وی دی را خارج کرده و دوباره وارد کنید.

۱ آغاز به کار (این دفترچه راهنما):

ابتدا این دفترچه راهنما را مطالعه کنید. این دفترچه راهنما، نصب دستگاه، تنظیمات و اقدامات احتیاطی را توضیح می دهد. قبل از استفاده از دستگاه این دفترچه راهنما را مطالعه کنید.

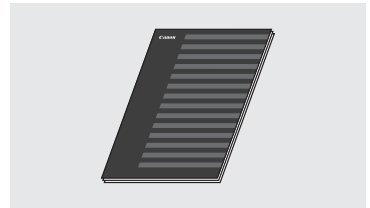

۲ راهنمای تنظیم شبکه محلی بی سیم

(MF229dw/MF217w):

این دفترچه راهنما را به همراه آغاز به کار مطالعه کنید. در این دفترچه راهنما روش های تنظیم شبکه محلی بی سیم و علل مشکلاتی که در طول مرحله تنظیم با آنها مواجه می شوید و راه حل های آنها توضیح داده شده است. قبل از استفاده از دستگاه این دفترچه راهنما را مطالعه کنید.



۳ MF Driver Installation Guide (راهنمای نصب درایور (MF User) Software and Manuals DVD-ROM

(دی وی دی نرم افزار کاربر و دفترچه های راهنما):

این دفترچه راهنما را بعداً مطالعه کنید. این دفترچه راهنما نحوه نصب نرم افزار را توضیح می دهد.



۴ e-Manual (دفترچه راهنمای الکترونیکی)

User Software and Manuals) DVD-ROM

(دی وی دی نرم افزار کاربر و دفترچه های راهنما):

به تناسب نیاز خود فصل مورد نظر را مطالعه کنید. e-Manual (دفترچه راهنمای الکترونیکی) برای هر موضوعی طبقه بندی شده تا به راحتی اطلاعات مورد نظر را پیدا کنید.



وصل کردن کابل برق و روشن کردن دستگاه

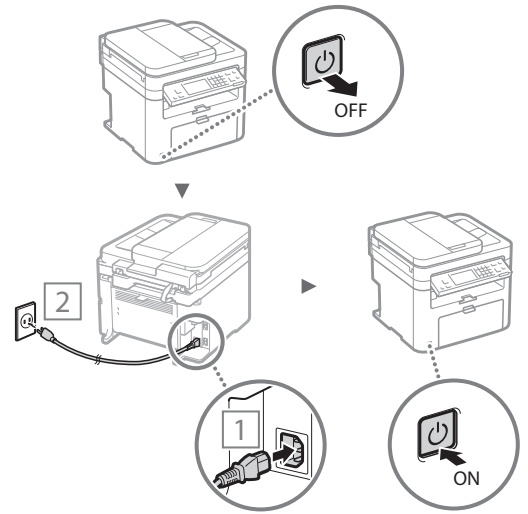

در این زمان کابل USB را وصل نکنید. هنگام نصب نرم افزار آن را وصل کنید.

اتصال از طریق شبکه محلی بی سیم (فقط MF229dw/MF217w)

می توانید از طریق یک مسیریاب بی سیم* دستگاه را به رایانه وصل کنید. چون به صورت بی سیم وصل می شود، دیگر نیازی به کابل های LAN نمی باشد.

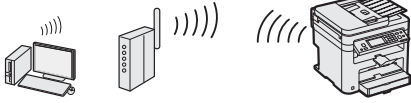

* یک مسیریاب بی سیم (با نقطه دستیابی)، که از IEEE802.11b/g/n پشتیبانی می کند، مورد نیاز است.

اگر مطمئن نیستید که مسیریاب شما بی سیم یا سیم دار است: به راهنمای دستورالعمل ارائه شده با دستگاه شبکه مراجعه کنید یا با سازنده تماس بگیرید.

انتخاب روش اتصال: از طریق LAN بی سیم یا روش دیگر

MF229dw/MF217w

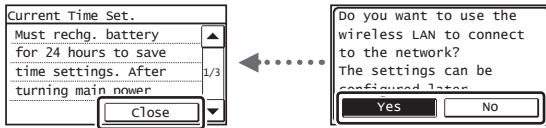

اتصال به رایانه از طریق یک LAN سیم دار به صورت فوری
 از مرحله ۴ "تنظیم LAN بی سیم" در راهنمای تنظیم شبکه محلی بی سیم آغاز کنید.

بله

اتصال به رایانه از طریق یک LAN سیم دار
 تا قسمت "اتصال از طریق یک LAN سیم دار" (صفحه 284) پیش بروید.
 اتصال به رایانه از طریق کابل USB
 تا قسمت "اتصال از طریق کابل USB" (صفحه 284) پیش بروید.

خیر

تعیین تنظیمات اولیه

دستورالعمل های روی صفحه را دنبال کنید، زبان و زمان را تنظیم کنید. برای اطلاع از جزئیاتی درباره نحوه مرور کردن منو و وارد کردن اعداد، به "مرور کردن منو و روش وارد کردن متن" (صفحه 282) رجوع کنید.

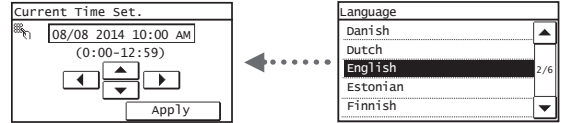

MF226dn/MF216n

اتصال به رایانه از طریق یک LAN سیم دار
 تا قسمت "اتصال از طریق یک LAN سیم دار" (صفحه 284) پیش بروید.
 اتصال به رایانه از طریق کابل USB
 تا قسمت "اتصال از طریق کابل USB" (صفحه 284) پیش بروید.

انتخاب روش برای اتصال دستگاه به رایانه

اتصال از طریق یک LAN سیم دار

می توانید از طریق یک مسیریاب سیم دار دستگاه را به رایانه وصل کنید. برای اتصال دستگاه به مسیریاب سیم دار (نقطه دستیابی) از کابل های LAN استفاده کنید.

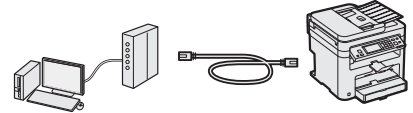

† مطمئن شوید برای اتصال دستگاه و رایانه درگاهی در مسیریاب وجود داشته باشد.
 † یک کابل LAN از کابل زوج به هم پیچیده شده گروه 5 یا بالاتر آماده کنید.

اتصال از طریق کابل USB

می توانید از طریق یک کابل USB دستگاه را به رایانه وصل کنید.

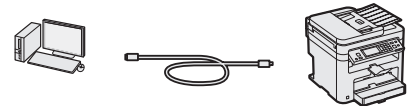

† مطمئن شوید که کابل USB مورد استفاده شما دارای اینعلامت است.



مطابق با دستور العمل های روی صفحه، اندازه و نوع کاغذ را تنظیم نمایید.

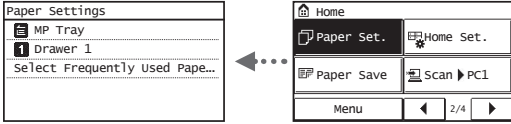

تعیین تنظیمات اولیه فاکس و اتصال کابل تلفن

تنظیمات اولیه فاکس را مشخص کنید.



برای تعیین شماره فاکس، نام واحد و حالت دریافت، "راهنمای تنظیم فاکس" را دنبال کنید. برای اطلاع از جزئیات بیشتر درباره حالت دریافت، به e-Manual (دفترچه راهنمای الکترونیکی) مراجعه کنید.

- ◀ e-Manual (دفترچه راهنمای الکترونیکی) "Faxing" (ارسال فاکس) ◀
- ◀ e-Manual (دفترچه راهنمای الکترونیکی) "Configuring Initial Settings for Fax Functions" (پیکربندی تنظیمات اولیه مربوط به عملکردهای فاکس) ◀
- ◀ "Deciding Which" (انتخاب دستگاه فاکس برای اعمال نحوه کاربری)

نحوه استفاده از نام کاربری

هنگام ارسال سند، اطلاعات فرستنده ای که ثبت و وارد کرده اید بر روی کاغذ گیرنده چاپ می شود.

کابل تلفن را وصل کنید.

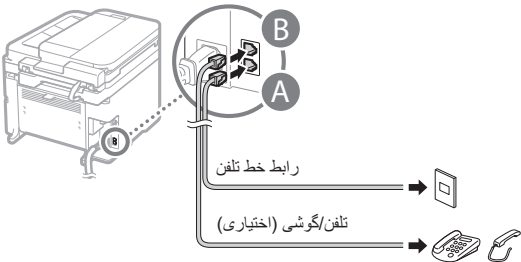

هنگامی که <Connect Telephone Line> (اتصال خط تلفن) روی نمایشگر ظاهر شد، طبق تصویر کابل تلفن را وصل کنید.

هنگام نصب گوشی اختیاری:

برای کسب جزئیات بیشتر، به دفترچه راهنمای عرضه شده به همراه گوشی مراجعه کنید.

از راهنمای تنظیم فاکس خارج شوید و سپس دستگاه را مجدداً راه اندازی کنید.

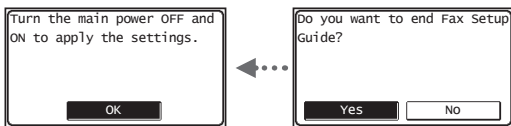

دستگاه را خاموش کرده و برای روشن کردن مجدد آن حداقل ۱۰ ثانیه صبر کنید. انواع خط تلفن به طور خودکار شناسایی نمی شود. e-Manual (دفترچه راهنمای الکترونیکی) را مشاهده کرده و به صورت دستی خط تلفن را تنظیم کنید.

- ◀ e-Manual (دفترچه راهنمای الکترونیکی) "Setting Menu List" (لیست منوی تنظیمات) ◀
- ◀ "Fax Settings" (تنظیمات فاکس) ◀
- ◀ "Settings" (تنظیمات اصلی) ◀
- ◀ "Select Line Type" (انتخاب نوع خط)

کابل LAN را وصل کنید.

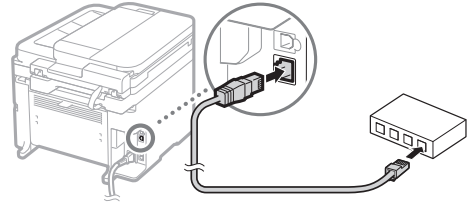

آدرس IP بطور خودکار در ۲ دقیقه پیکربندی می شود. اگر می خواهید آدرس را به صورت دستی تنظیم کنید، به موارد زیر توجه کنید.

- ◀ e-Manual (دفترچه راهنمای الکترونیکی) "Network" (شبکه) ◀
- ◀ "Connecting to a Network" (اتصال به یک شبکه) ◀
- ◀ "IP Addresses" (تنظیم آدرس)

با استفاده از User Software and Manuals (دی وی دی نرم افزار کاربر و دفترچه های راهنما) درایور و نرم افزار را نصب کنید.

◀ به "برای اطلاع از جزئیات روش های نصب": (صفحه 285) مراجعه نمایید.

◀ تا قسمت "تنظیم اندازه و نوع کاغذ" (صفحه 284) پیش بروید.

اتصال از طریق کابل USB

بعد از نصب درایورهای MF و MF Toolbox کابل USB را وصل کنید.

توجه

- اگر قبل از نصب درایورهای MF، کابل USB را وصل کردید به MF Driver Installation Guide (راهنمای نصب درایور MF) مراجعه کنید.

با استفاده از User Software and Manuals (دی وی دی نرم افزار کاربر و دفترچه های راهنما) درایور و نرم افزار را نصب کنید.

◀ به "برای اطلاع از جزئیات روش های نصب": (صفحه 285) مراجعه نمایید.

کابل USB را وصل کنید.

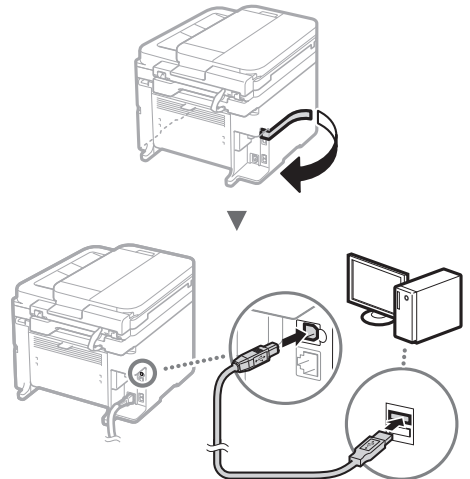

◀ تا قسمت "تنظیم اندازه و نوع کاغذ" (صفحه 284) پیش بروید.

برای اطلاع از جزئیات روش های نصب:

با استفاده از User Software and Manuals DVD-ROM (دی وی نرم افزار کاربر و دفترچه های راهنما) درایور و نرم افزار را نصب کنید. برای کسب جزئیات در مورد مراحل نصب، به MF Driver Installation Guide (راهنمای نصب درایور MF) مراجعه کنید. † می توانید درایور را از وب سایت Canon نیز دانلود کنید.

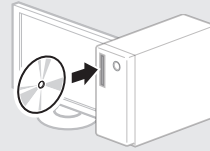

Windows

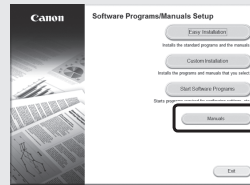

Macintosh



برای کاربران Macintosh:

دی وی همراه این دستگام ممکن است حاوی درایور چاپگر برای سیستم عامل MacOS نباشد. این بستگی به زمانی دارد که دستگام را خریداری می کنید. لطفاً درایور مربوط را در صفحه اصلی وب سایت Canon بیابید و آنرا دانلود کنید. برای اطلاعات بیشتر در خصوص نصب یا استفاده از درایور، به MF Driver Installation Guide (راهنمای نصب درایور MF) که در بسته این محصول ارائه شده است رجوع کنید.

شما می توانید از عملکردهای مختلف در این دستگاه استفاده کنید. عملکردهای زیر یک نمای کلی از عملکردهای اصلی دستگاه است که می توانید به طور عادی از آن استفاده کنید.

کپی

کپی در سایز بزرگتر/کوچکتر

می توانید اندازه استاندارد اسناد را برای کپی روی اندازه استاندارد کاغذ کوچک یا بزرگ کنید یا نسبت کپی را بر حسب درصد تعیین کنید.

کپی دورو*

می توانید سند یک رویه را روی هر دو طرف کاغذ کپی کنید.

مرتب کردن

می توانید کپی ها را بر اساس ترتیب صفحه مرتب کنید.

صفحه آرای کوچک شده

می توانید چندین سند را کوچک کنید تا بتوانید آنها را در یک صفحه کپی کنید.



کپی کردن کارت شناسایی

می توانید دو طرف کارت را روی یک طرف کاغذ کپی کنید.

نمایش

ارسال یک سند به طور مستقیم از طریق رایانه (PC Fax (فاکس از طریق رایانه))

علاوه بر ارسال و دریافت عادی فاکس ها، می توانید از PC fax (فاکس از طریق رایانه) استفاده کنید.

ارسال

می توانید مقصدهای فاکس را در دفترچه آدرس خود ثبت کنید. می توانید از طریق روش های مختلف این مقصدها را تعیین کنید، با این کار می توانید سریع و راحت اسناد خود را ارسال نمایید.

- جستجوی مقصد
- دکمه های تک لمسی
- شماره گیری کدگذاری شده
- گروه مقصد
- تعیین از طریق تایپچه ارسال
- پخش ترتیبی

دریافت

• دریافت در حافظه

می توانید اسناد دریافت شده را در حافظه ذخیره کنید. می توانید اسناد ذخیره شده را در هر زمانی ذخیره کنید، و اگر به آنها نیازی ندارید می توانید آنها را حذف کنید.

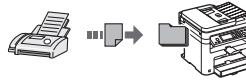

• دریافت از راه دور

اگر یک تلفن خارجی وصل است، می توانید با شماره گیری شماره شناسه برای دریافت فاکس توسط دکمه های شماره گیر تلفن در طول تماس تلفنی، فوراً حالت دریافت فاکس را تغییر دهید.

چاپ

چاپ در سایز بزرگتر/کوچکتر

چاپ دورو*

صفحه آرای کوچک شده

می توانید چندین سند را کوچک کنید تا بتوانید آنها را در یک صفحه چاپ کنید.



چاپ دفترچه*

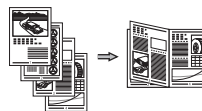

چاپ پوستر

چاپ همراه با سایه

نمایش پیش نمایش قبل از چاپ

انتخاب یک "نمایه"

تنظیمات شبکه

این دستگاه دارای یک رابط شبکه است که می توانید به راحتی محیط شبکه را ایجاد کنید. می توانید با استفاده از PC fax (فاکس از طریق رایانه) و اسکن شبکه از همه رایانه هایی که به دستگاه متصل هستند، سند را چاپ کنید. دستگاه، افزایش بازده کار به عنوان یک دستگاه مشترک در محل کار را پشتیبانی می کند.

اسکن

ذخیره اسناد با استفاده از صفحه کنترل دستگاه

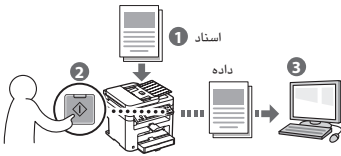

ذخیره اسناد با استفاده از عملیات ها از رایانه

• اسکن کردن با استفاده از MF Toolbox



• اسکن کردن از طریق یک برنامه

• اسکن با WIA Driver**

Remote UI (واسطه کاربر از راه دور)

می توانید از وضعیت دستگاه در رایانه های روی شبکه آگاه شوید. می توانید از طریق شبکه به دستگاه دسترسی پیدا کرده و کارهای خود را مدیریت کنید یا تنظیمات مختلف را مشخص نمایید.

* فقط MF229dw/MF226dn
** فقط Windows XP/Vista/7/8

 Paper jammed.
Press [Next] to display the steps.

اگر صفحه زیر ظاهر شد به این معناست که در تغذیه کننده یا در داخل دستگاه، کاغذ گیر کرده است. با دنبال کردن روش نشان داده شده بر روی صفحه نمایش، کاغذ یا سند گیر کرده را خارج کنید. این دفترچه راهنما فقط در بعضی از قسمتها به مسئله گیر کردن کاغذ اشاره می کند. برای کسب جزئیات بیشتر درباره هر عملکرد، به e-Manual (دفترچه راهنمای الکترونیکی) مراجعه کنید.

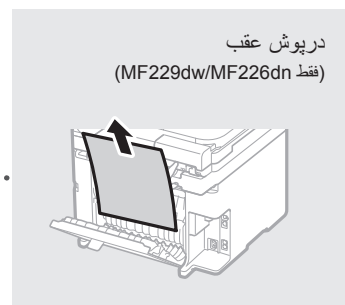
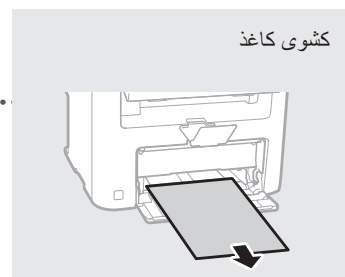
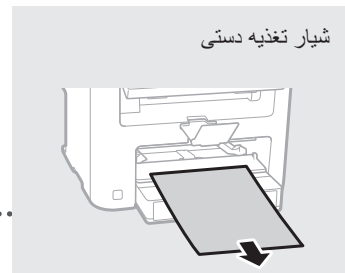
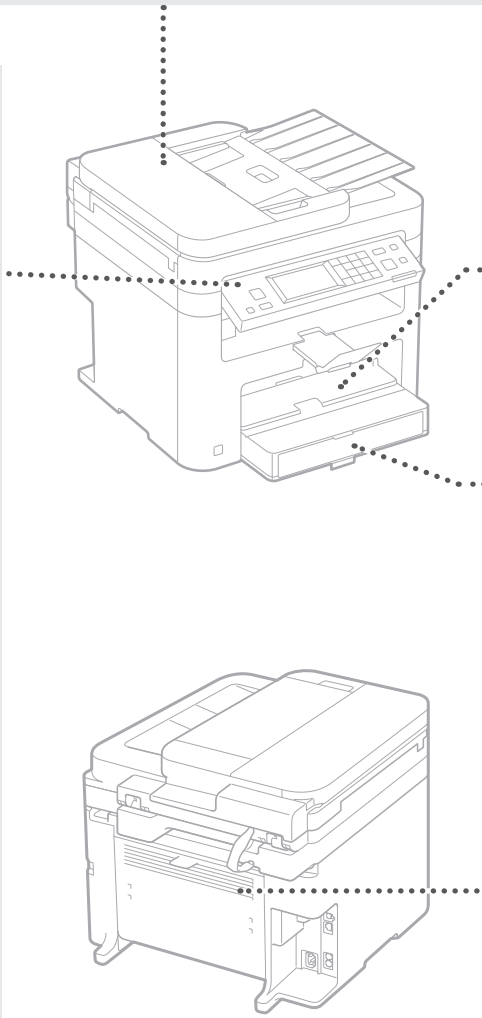
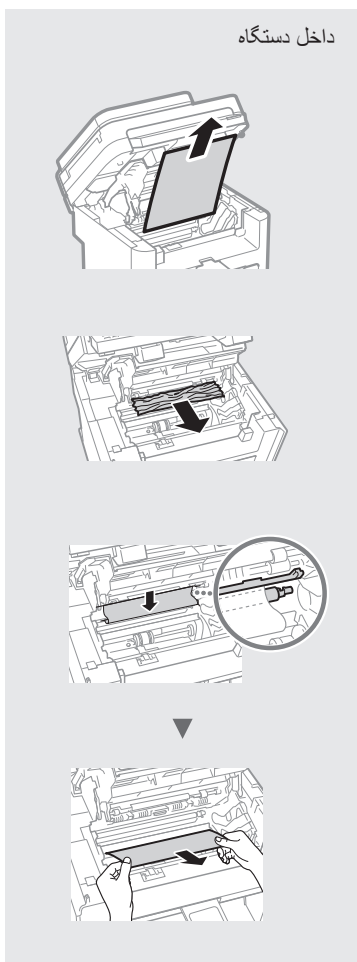
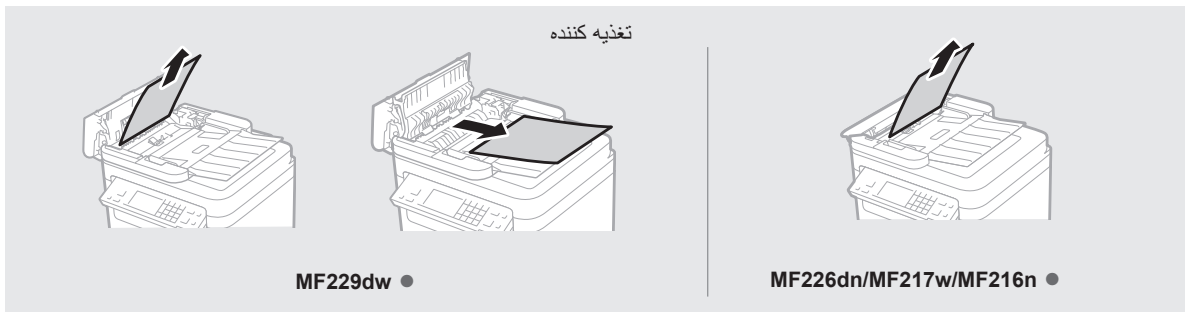

کارتریج های تونر از جمله مواد مصرفی هستند. زمانی که تونر نزدیک به تمام شدن است یا در وسط کار بطور کامل تمام می شود، پیامی بر روی صفحه ظاهر می شود یا ممکن است مشکلات زیر روی دهد. طبق مشکل اقدام مناسب را انجام دهید.

هنگامی که پیامی ظاهر می شود

هنگامی که تونر در میانه کار نزدیک به تمام شدن است، پیامی بر روی صفحه ظاهر می شود.

| پیام | هنگامی که پیام بر روی صفحه نشان داده می شود | توصیف و راه حل |
|--|---|--|
| Prepare a> cartridge <.cartridge (یک کارتریج آماده کنید). | زمانی که کارتریج تونر به زودی نیاز به تعویض دارد. | کارتریج تونر را تکان دهید تا تونر در داخل کارتریج به طور یکنواخت پخش شود. e-Manual (دفترچه راهنمای الکترونیکی) "Before Replacing the Toner Cartridge" (قبل از تعویض کارتریج تونر) توصیه می کنیم قبل از چاپ اسناد با حجم زیاد کارتریج تونر را تعویض کنید. e-Manual (دفترچه راهنمای الکترونیکی) "How to Replace Toner Cartridges" (نحوه تعویض کارتریج های تونر) |
| The amount.> remaining in the cartridge is very low (مقدار باقیمانده در کارتریج بسیار کم است.) | زمانی که عمر کارتریج تونر تمام شده است. | تونر کارتریج نزدیک به اتمام می باشد. کارتریج تونر را تکان دهید تا تونر در داخل کارتریج به طور یکنواخت پخش شود. e-Manual (دفترچه راهنمای الکترونیکی) "Before Replacing the Toner Cartridge" (قبل از تعویض کارتریج تونر) اگر این کار کیفیت چاپ را بهبود نبخشید، تونر کارتریج را تعویض نمایید. e-Manual (دفترچه راهنمای الکترونیکی) "How to Replace Toner Cartridges" (نحوه تعویض کارتریج های تونر) اگر این پیام نشان داده شد، فاکس ورودی بدون چاپ شدن در حافظه ذخیره می شود. همچنین ممکن است گزارشات هم چاپ نشوند، حتی اگر برای چاپ خودکار تنظیم شده باشند. اگر <Continue Print. When Near Cart. Life End> (به چاپ ادامه دهید. هنگامی که تونر نزدیک به تمام شدن است) در <RX Print Settings> (تنظیمات چاپ RX) بر روی <On> (روشن) تنظیم باشد، چاپ ادامه می یابد، اما ممکن است لکه ها یا خطوط سفیدی در نتیجه چاپ ظاهر شود. e-Manual (دفترچه راهنمای الکترونیکی) "Printing Reports and Lists" (چاپ گزارشات و لیستها) e-Manual (دفترچه راهنمای الکترونیکی) "Setting Menu List" (لیست منوی تنظیمات) |

هنگامی که خطوط سفیدی در نتیجه چاپ ظاهر می شود، یا زمانی که نتیجه چاپ تا حدی کم رنگ است:

هنگامی که خطوط سفیدی در نتیجه چاپ ظاهر می شود یا نتیجه چاپ تا حدی کم رنگ است، کارتریج تونر تقریباً به انتهای عمر خود رسیده است، حتی اگر پیامی بر روی صفحه ظاهر نشود. هنگامی که کیفیت چاپ قابل قبول نیست، برای حل مشکل به موارد زیر مراجعه کنید.

هنگامی که خطوط سفیدی در نتیجه چاپ ظاهر می شود یا نتیجه چاپ تا حدی کم رنگ است

هنگامی که تونر تقریباً در حال تمام شدن است، خطوط سفیدی در نتیجه چاپ ظاهر می شود یا نتیجه چاپ تا حدی کم رنگ است.

اگر تونر تقریباً در حال تمام شدن است پیامی بر روی صفحه ظاهر نمی شود. هنگامی که خطوط سفیدی در نتیجه چاپ ظاهر می شود یا نتیجه چاپ تا حدی کم رنگ است کارتریج تونر را تعویض کنید.

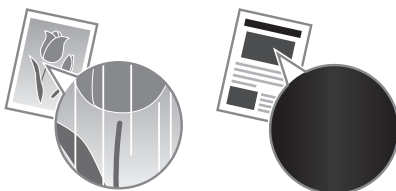

هنگامی که این مشکل روی می دهد:

قبل از تعویض کارتریج تونر روش زیر را دنبال کنید. دستگاه به چاپ ادامه می دهد تا تونر بطور کامل تمام شود.

e-Manual (دفترچه راهنمای الکترونیکی) "Before Replacing the Toner Cartridge" (قبل از تعویض کارتریج تونر)

هنگامی که کیفیت چاپ هنوز قابل قبول نیست:

اگر بعد از دنبال کردن مراحل روش زیر باز هم مشکل باقی است، کارتریج تونر را تعویض کنید.

e-Manual (دفترچه راهنمای الکترونیکی) "How to Replace Toner Cartridges" (نحوه تعویض کارتریج های تونر)



A large, empty rectangular box with a thin black border, intended for taking notes.

هشدار

هشدار مربوط به عملیات‌هایی را نشان می‌دهد که در صورت عدم انجام درست آنها، ممکن است منجر به مرگ یا جراحت افراد شوند. برای استفاده ایمن از چاپگر، همیشه به این هشدارها توجه نمایید.

احتیاط

اقدام احتیاطی مربوط به عملیات‌هایی را نشان می‌دهد که در صورت عدم انجام درست آنها، ممکن است منجر به جراحت افراد شوند. برای استفاده ایمن از چاپگر، همیشه به این احتیاط‌ها توجه نمایید.

مهم

محدودیت‌ها و الزامات عملیاتی را نشان می‌دهد. برای حصول اطمینان از عملکرد صحیح چاپگر و اجتناب از عملکرد نادرست آن با آسیب به اموال، این موارد را با دقت مطالعه نمایید.

کلیدها و دکمه‌های مورد استفاده در این دفترچه راهنما

نمادهای زیر و نام کلیدها متالی از نحوه استفاده کلیدهایی است که در این دفترچه راهنما ارائه شده اند و باید فشار داده شوند.

- کلیدهای پائل عملیات: [نماد کلید]



مثال:

- نمایش: <Specify destination> (مقصد را تعیین می‌کنید).
- دکمه‌ها و گزینه‌های روی صفحه نمایش رایانه: [Preferences] (ترجیحات)

تصویرها و صفحات نمایشی استفاده شده در این دفترچه راهنما

تصویرها و صفحات نمایشی استفاده شده در این دفترچه راهنما مربوط به مدل MF229dw می‌باشد مگر اینکه بصورت دیگری مشخص شده باشد.

دستورالعمل‌های مهم ایمنی

قبل از کار با دستگاه لطفاً "Important Safety Instructions" (دستورالعمل‌های مهم ایمنی) در این دفترچه راهنما و در e-Manual (دفترچه راهنمای الکترونیکی) را مطالعه نمایید.

از آنجا که این دستورالعمل‌ها به منظور اجتناب از آسیب به کاربران و دیگران و همینطور جلوگیری از آسیب به اموال ارائه شده است، همیشه به این دستورالعمل‌ها و الزامات اجرایی توجه داشته باشید.

لطفاً توجه داشته باشید مسئولیت همه آسیب‌هایی که به دلیل دنبال نکردن دستورات ارائه شده در اینجا روی می‌دهد، استفاده از دستگاه برای اهداف دیگری به جز مواردی که عنوان نشده، یا تعمیر یا تغییراتی که توسط افرادی به جز تکنسین مورد تأیید Canon انجام می‌شود، خود شما هستید.

نصب

هشدار

- دستگاه را در نزدیکی مواد قابل اشتعال مانند مواد دارای الکل یا تینرهای رنگ نصب نکنید. اگر این مواد با بخش‌های الکتریکی داخل دستگاه تماس برقرار کند، ممکن است جرقه بزنند و آتش سوزی ایجاد کند و با اینکه احتمال برق گرفتگی را افزایش دهد.
- از قرار دادن گردن بند یا اشیای فلزی یا ظروف محتوی مایع بر روی دستگاه اجتناب کنید. در صورت تماس مواد خارجی با قطعات الکتریکی داخل دستگاه، ممکن است موجب آتش سوزی یا برق گرفتگی شود.
- اگر هرکدام از این مواد به درون دستگاه بیفتند، دستگاه را فوراً خاموش کنید و با فروشنده محلی Canon تماس بگیرید.
- از دستگاه در نزدیکی تجهیزات پزشکی استفاده نکنید. ممکن است امواج رادیویی ساطع شده از این دستگاه با تجهیزات پزشکی تداخل پیدا کند و موجب جراحات جدی شود.

احتیاط

- دستگاه را در محل‌های زیر نصب نکنید. انجام اینکار موجب آسیب شخصی، آتش سوزی یا برق گرفتگی می‌شود.

- محل ناپایدار
- محل در معرض لرزش‌های شدید
- محلی که شکاف‌های تهویه را مسدود می‌کند (بسیار نزدیک به دیوار، تخت، قالیچه کرک دار و سایر موارد مشابه)
- محلی که مرطوب یا پر از گرد و غبار است
- محلی که در معرض نور مستقیم آفتاب است یا محلی در بیرون از ساختمان
- محلی که در معرض نمای بالاتر است
- محلی که نزدیک شعله‌های باز است
- محلی با سیستم تهویه ضعیف

- با اینکه در طول عملیات از دستگاه ازن تولید می‌شود، اما هیچ اثری بر روی بدن انسان ندارد. با اینحال، اگر می‌خواهید از دستگاه برای مدت‌زمان طولانی استفاده کنید، مطمئن شوید که محل نصب از تهویه مناسب برخوردار است.
- از اتصال کابل‌های غیرتایید شده به این دستگاه خودداری کنید. انجام اینکار موجب آتش سوزی یا برق گرفتگی می‌شود.
- ممکن است زمان استفاده از دستگاه‌های دارای هارد دیسک در ارتفاع حدود ۳۰۰۰ متری بالای سطح دریا یا بالاتر به درستی کار نکنند.

منبع تغذیه

هشدار

- از سیم برقی به غیر از سیم برق عرضه شده همراه دستگاه استفاده نکنید زیرا ممکن است موجب آتش سوزی یا برق گرفتگی شود.
- سیم برق را تغییر ندهید یا خم نکنید و با نیروی زیاد بر روی سیم فشار نیاورید. اجسام سنگین روی سیم برق قرار ندهید. آسیب به سیم برق می‌تواند منجر به آتش سوزی یا برق گرفتگی شود.
- با دستان خیس دوشاخه برق را به پریزز نزدیک یا از پریزز جدا نکنید زیرا ممکن است موجب برق گرفتگی شود.
- برای این دستگاه از سیم‌های دیگری با پریزهای چند راهی برق استفاده نکنید. انجام اینکار موجب آتش سوزی یا برق گرفتگی می‌شود.
- سیم برق را به هم نپیچانید یا گره نزنید زیرا ممکن است موجب آتش سوزی یا برق گرفتگی شود.
- دوشاخه برق را کاملاً داخل پریزز برق وارد کنید. بی‌توجهی به این مورد می‌تواند موجب آتش سوزی یا برق گرفتگی شود.
- در زمان رعد و برق دو شاخه برق را بطور کامل از پریزز جدا کنید. بی‌توجهی به این مورد می‌تواند منجر به آتش سوزی، برق گرفتگی یا عملکرد نادرست شود.

احتیاط

- فقط از منبع تغذیه‌ای که با ولتاژ مشخص شده در اینجا مطابقت دارد استفاده کنید. بی‌توجهی به این مورد می‌تواند موجب آتش سوزی یا برق گرفتگی شود.
- در جایی که دستگاه به پریزز وصل شده مانعی قرار ندهید تا بتوانید در مواقع اضطراری به راحتی سیم برق را جدا کنید.

نحوه استفاده

هشدار

- قطعات دستگاه را از هم جدا نکنید یا آن را دستکاری نکنید. قطعات دارای دمای زیاد و ولتاژ بالا در داخل دستگاه وجود دارند که ممکن است موجب آتش سوزی یا برق گرفتگی شوند.
- اجازه ندهید کودکان به سیم برق و کابل‌ها یا قطعات داخلی یا الکتریکی دست بزنند. اینکار موجب صدمات شخصی جدی می‌شود.
- گر از دستگاه سر و صدای غیر عادی شنیده شده، یا دود، حرارت یا بوهای غیرعادی منتشر گردید، لطفاً با فروشنده مجاز Canon تماس بگیرید. استفاده مستمر ممکن است موجب آتش سوزی یا برق گرفتگی شود.
- از اسپری‌های قابل اشتعال، در نزدیکی دستگاه استفاده نکنید. در صورت تماس مواد قابل اشتعال با قطعات الکتریکی داخل دستگاه، ممکن است موجب آتش سوزی یا برق گرفتگی شود.

احتیاط

- برای ایمنی خود، در صورتی که نمی خواهید از دستگاه برای مدت زمان طولانی استفاده کنید، لطفاً سیم برق را از پریز جدا کنید.
- برای اجتناب از آسیب به دستهای خود هنگام باز و بسته کردن درپوش ها احتیاط کنید.
- دست و لباس های خود را از غلتک موجود در قسمت خروجی دور نگهدارید. اگر غلتک با دست یا لباس شما تماس پیدا کند، می تواند موجب آسیب شخصی شود.
- داخل دستگاه و شکاف خروجی هنگام استفاده یا درست بعد از استفاده بسیار داغ است. برای جلوگیری از سوختن به این نواحی دست نزنید. همچنین، ممکن است کاغذ چاپ شده درست بعد از خروج داغ باشد برای همین هنگام دست زدن به آن احتیاط کنید. عدم رعایت آن ممکن است منجر به سوختگی شود.

نگهداری و بازرسی ها

هشدار

- قبل از تمیز کردن دستگاه را خاموش کرده و دوشاخه برق را از پریز جدا کنید. بی توجهی به این مورد می تواند موجب آتش سوزی یا برق گرفتگی شود.
- هر از چند وقت یکبار، دوشاخه برق را از پریز برق جدا کنید و ناحیه اطراف پایه پین های قلی دوشاخه برق و پریز برق را با یک پارچه خشک تمیز کنید تا گرد و غبار و جرم ها پاک شود. هنگام مرطوب شدن، گرد و غبار انباشته شده می تواند موجب ایجاد مدار کوتاه یا آتش سوزی شود.
- برای تمیز کردن دستگاه از یک پارچه خوب چلانده شده مرطوب استفاده کنید. پارچه ای را که برای تمیز کردن استفاده می کنید فقط با آب خیس کنید. از الکل، بنزن، تینر، رنگ یا سایر مواد قابل اشتعال استفاده نکنید. در صورت تماس مواد قابل اشتعال با قطعات الکتریکی داخل دستگاه، ممکن است موجب آتش سوزی یا برق گرفتگی شود.
- مرتباً سیم برق و دوشاخه را از نظر آسیب دیدگی بررسی کنید. دستگاه را از نظر زنگ زدگی، فرورفتگی، خراش، ترک یا تولید حرارت بیش از حد بررسی کنید. استفاده از تجهیزات که به خوبی نگهداری نشده اند ممکن است موجب آتش سوزی یا برق گرفتگی شود.

مواد مصرفی

هشدار

- کارت ریج های تونر مصرف شده را در شعله رویاز نیندازید. اینکار می تواند موجب احتراق، سوختگی یا آتش سوزی شود.
- اگر بطور تصادفی تونر را ریختید یا به اطراف ریخته شده، با دقت تونر را با یک پارچه مرطوب نرم تمیز کنید و از تنفس غبار تونر اجتناب کنید. هرگز برای تمیز کردن تونر ریخته شده از جاروبرقی استفاده نکنید. انجام این کار سبب بروز نقص در کارکرد جاروبرقی می شود و یا سبب می شود که گرد و خاک به دلیل تخلیه شارژر استاتیک به اطراف پخش شود.

احتیاط

- کارت ریج های تونر و سایر مواد مصرفی را دور از دسترس کودکان قرار دهید. اگر تونر را قورت دهید، فوراً با یک پزشک یا مرکز کنترل سم تماس بگیرید.
- سعی نکنید قطعات کارت ریج تونر را از هم جدا کنید. تونر ممکن است پاشیده شود و وارد چشم ها و دهان شما شود. اگر تونر وارد چشم ها یا دهان شما شد، فوراً آنها را با آب سرد بشویید و به پزشک مراجعه کنید.
- اگر تونر از کارت ریج تونر بیرون ریخته شده، از تنفس کردن آن اجتناب کرده و مراقب باشید تونر با پوست شما تماس پیدا نکند. اگر تونر با پوست شما تماس پیدا کرد، فوراً آن را با صابون بشویید. اگر تونر را استنشام کردید یا پوست شما به دلیل تماس با تونر سوزش پیدا کرد، فوراً با یک پزشک یا مرکز کنترل سم تماس بگیرید.

سایر موارد

هشدار

- اگر از دستگاه تنظیم ضربان قلب استفاده می کنید: دستگاه میدان مغناطیسی ضعیفی ایجاد می کند. اگر هنگام استفاده از دستگاه حالت غیر عادی در بدن خود احساس می کنید، لطفاً از دستگاه دور شده و فوراً با پزشک خود تماس بگیرید.

اعلامیه های حقوقی

نام محصول

به موجب مقررات ایمنی، لازم است نام محصول ثبت شده باشد. در برخی از مناطقی که این محصول به فروش می رسد، ممکن است نام(های) داخل پرانتزهای زیر ثبت شده باشند.

(F167102) MF229dw

(F167102) MF226dn

(F167302) MF217w

(F167302) MF216n

محدودیت های قانونی در مورد استفاده از دستگاه و استفاده از تصاویر

استفاده از این محصول برای اسکن، چاپ یا کپی برخی از اسناد و استفاده از چنین تصاویری که با استفاده از این دستگاه اسکن، چاپ یا کپی شده باشند ممکن است توسط قانون منع شده و التزام کیفری و یا مدنی داشته باشد. یک لیست غیر جامع از این نوع اسناد در زیر فهرست شده است. این لیست فقط به عنوان یک راهنما تنظیم شده است. اگر شما در مورد قانونی بودن استفاده از این محصول برای اسکن، چاپ یا تولید مجدد هرگونه سند خاص، و/یا استفاده از تصاویر اسکن شده، چاپ شده یا تولید مجدد شده با این دستگاه اطمینان ندارید، قبل از استفاده از دستگاه برای این موارد با مشاور حقوقی مشورت نمایید.

- اسکناس
- چک های مسافرتی
- حواله های نقدی
- کوپن های غذا
- گواهی وثیقه
- گذرنامه ها
- تمبرهای پستی (باطل شده یا باطل نشده)
- اوراق مهاجرت
- کارتها یا نشانهای شناسایی
- تمبرهای درآمد داخلی (باطل شده یا باطل نشده)
- برگه های برات یا مدارک خدمت داوطلبانه نظام سربازی
- اوراق بهادار یا اسناد اوراق قرضه
- چک، حواله های صادر شده توسط ادارات دولتی
- برگه های سهام
- گواهی نامه های وسایل نقلیه موتوری و گواهی های سند
- آثار دارای حق کپی/اثار هنری بدون مجوز از طرف دارنده حق کپی

تلاش زیادی صورت گرفته تا اطمینان حاصل شود که مورد غلط یا از قلم افتاده ای در دفترچه های راهنمای دستگاه مشاهده نگردد. اما، از آنجا که ما دائماً در حال توسعه و بهبود محصولات خود هستیم، در صورت نیاز به مشخصات دقیق، لطفاً با Canon تماس بگیرید.



CANON INC.

30-2, Shimomaruko 3-chome, Ohta-ku, Tokyo 146-8501, Japan

CANON MARKETING JAPAN INC.

16-6, Konan 2-chome, Minato-ku, Tokyo 108-8011, Japan

CANON U.S.A., INC.

One Canon Park, Melville, NY 11747, U.S.A.

CANON EUROPA N.V.

Bovenkerkerweg 59, 1185 XB Amstelveen, The Netherlands

CANON CHINA CO. LTD.

15F Jinbao Building No.89, Jinbao Street, Dongcheng District, Beijing 100005, PRC

CANON SINGAPORE PTE LTD

1 HarbourFront Avenue, #04-01 Keppel Bay Tower, Singapore 098632

CANON AUSTRALIA PTY LTD

Building A, The Park Estate, 5 Talavera Road, Macquarie Park, NSW 2113, Australia

CANON GLOBAL WORLDWIDE SITES

<http://www.canon.com/>

Printed on non-chlorine bleached paper.
Gedruckt auf chlorfrei gebleichtem Papier.



FT6-0890 (000)

XXXXXXXXXX

Copyright CANON INC. 2014 PRINTED IN KOREA



F T 6 - 0 8 9 0 - 0 0 0