

Lenco

MODEL: SCD-6800

**PORTABLE DAB+ AND FM RADIO WITH CD,
CASSETTE AND USB PORT**



USER MANUAL	Portable DAB+ and FM radio with CD, Cassette and USB port
HANDLEIDING	Draagbare DAB+ en FM-radio met CD, Cassette en USB ingang
BENUTZERHANDBUCH	Tragbare DAB+/FM-radio mit CD, Kasette und USB-Anschluss
MODE D'EMPLOI	Radio Portable DAB+ et FM avec CD, cassette et port USB
MANUAL DEL USUARIO	Radio portátil DAB+ y FM con CD, casete y pureto USB

Index

English3
Nederlands 13
Deutsch24
Français 35
Español46

CAUTION:

Usage of controls or adjustments or performance of procedures other than those specified herein may result in hazardous radiation exposure.

PRECAUTIONS BEFORE USE**KEEP THESE INSTRUCTIONS IN MIND:**

1. Do not cover or block any ventilation openings. When placing the device on a shelf, leave 5 cm (2") free space around the whole device.
2. Install in accordance with the supplied user manual.
3. Keep the device away from heat sources such as radiators, heaters, stoves, candles and other heat-generating products or naked flame. The device can only be used in moderate climates. Extremely cold or warm environments should be avoided. Working temperature between 0° and 35°C.
4. Avoid using the device near strong magnetic fields.
5. Electrostatic discharge can disturb normal usage of this device. If so, simply reset and restart the device following the instruction manual. During file transmission, please handle with care and operate in a static-free environment.
6. Warning! Never insert an object into the product through the vents or openings. High voltage flows through the product and inserting an object can cause electric shock and/or short circuit internal parts. For the same reason, do not spill water or liquid on the product.
7. Do not use in wet or moist areas such as bathrooms, steamy kitchens or near swimming pools.
8. The device shall not be exposed to dripping or splashing and make sure that no objects filled with liquids, such as vases, are placed on or near the apparatus.
9. Do not use this device when condensation may occur. When the unit is used in a warm wet room with damp, water droplets or condensation may occur inside the unit and the unit may not function properly; let the unit stand in power OFF for 1 or 2 hours before turning on the power: the unit should be dry before getting any power.
10. Although this device is manufactured with the utmost care and checked several times before leaving the factory, it is still possible that problems may occur, as with all electrical appliances. If you notice smoke, an excessive build-up of heat or any other unexpected phenomena, you should disconnect the plug from the main power socket immediately.
11. This device must operate on a power source as specified on the specification label. If you are not sure of the type of power supply used in your home, consult your dealer or local power company.
12. Keep away from animals. Some animals enjoy biting on power cords.
13. To clean the device, use a soft dry cloth. Do not use solvents or petrol based fluids. To remove severe stains, you may use a damp cloth with dilute detergent.
14. The supplier is not responsible for damage or lost data caused by malfunction, misuse, modification of the device or battery replacement.
15. Do not interrupt the connection when the device is formatting or transferring files. Otherwise, data may be corrupted or lost.
16. If the unit has USB playback function, the USB memory stick should be plugged into the unit directly. Don't use an USB extension cable because it can cause interference resulting in failing of data.
17. The rating label has been marked on the bottom or back panel of the device.
18. This device is not intended for use by people (including children) with physical, sensory or mental disabilities, or a lack of experience and knowledge, unless they're under supervision or have received instructions about the correct use of the device by the person who is responsible for their safety.
19. This product is intended for non professional use only and not for commercial or industrial use.
20. Make sure the unit is adjusted to a stable position. Damage caused by using this product in an unstable position vibrations or shocks or by failure to follow any other warning or precaution contained within this user manual will not be covered by warranty.

21. Never remove the casing of this device.
22. Never place this device on other electrical equipment.
23. Do not allow children access to plastic bags.
24. Only use attachments/accessories specified by the manufacturer.
25. Refer all servicing to qualified service personnel. Servicing is required when the device has been damaged in any way, such as the power supply cord or the plug, when liquid has been spilled or objects have fallen into the device, when the device has been exposed to rain or moisture, does not operate normally, or has been dropped.
26. Long exposure to loud sounds from personal music players may lead to temporary or permanent hearing loss.
27. If the product is delivered with power cable or AC power adaptor:
 - If any trouble occur, disconnect the AC power cord and refer servicing to qualified personnel.
 - Don't step on or pinch the power adaptor. Be very careful, particularly near the plugs and the cable's exit point. Do not place heavy items on the power adaptor, which may damage it. Keep the entire device out of children's reach! When playing with the power cable, they can seriously injure themselves.
 - Unplug this device during lightning storms or when unused for a long period.
 - The socket outlet must be installed near the equipment and must be easily accessible.
 - Do not overload ac outlets or extension cords. Overloading can cause fire or electric shock.
 - Devices with class 1 construction should be connected to a main socket outlet with a protective earthed connection.
 - Devices with class 2 construction do not require a earthed connection.
 - Always hold the plug when pulling it out of the main supply socket. Do not pull the power cord. This can cause a short circuit.
 - Do not use a damaged power cord or plug or a loose outlet. Doing so may result in fire or electric shock.
28. If the product contains or is delivered with a remote control containing coin/cell batteries:

Warning:

 - "Do not ingest battery, Chemical Burn Hazard" or equivalent warning.
 - [The remote control supplied with] This product contains a coin/button cell battery. If the battery is swallowed, it can cause severe internal burns in just 2 hours and can lead to death.
 - Keep new and used batteries away from children.
 - If the battery compartment does not close securely, stop using the product and keep it away from children.
 - If you think batteries might have been swallowed or placed inside any part of the body, seek immediate medical attention.
29. Caution about the use of Batteries:
 - Danger of explosion if battery is incorrectly replaced. Replace only with the same or equivalent type.
 - Battery cannot be subjected to high or low extreme temperatures, low air pressure at high altitude during use, storage or transportation.
 - Replacement of a battery with an incorrect type that can result in an explosion or the leakage of flammable liquid or gas.
 - Disposal of a battery into fire or a hot oven, or mechanically crushing or cutting of a battery, that can result in an explosion.
 - Leaving a battery in an extremely high temperature surrounding environment that can result in an explosion or that leakage of flammable liquid or gas.
 - A battery subjected to extremely low air pressure that may result in an explosion or the leakage of flammable liquid or gas.
 - Attention should be drawn to the environmental aspects of battery disposal.



INSTALLATION

- Unpack all parts and remove protective material.
- Do not connect the unit to the mains before checking the mains voltage and before all other connections have been made.

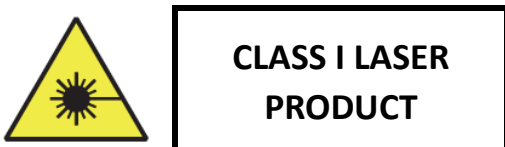
* Those instructions are related only to products using power cable or AC power adaptor.



Warning for MP3 player :

	WARNING: When participating in the traffic listening to a personal music player can make the listener less aware of potential dangers such as approaching cars.
	WARNING: To prevent possible hearing damage, do not listen at high volume levels for long periods.

Warning for CD / DVD player :

WARNING

Class 1 Laser Product

CLASS 1 LASER PRODUCT APPAREIL À LASER DE CLASSE 1 PRODUCTO LASER DE CLASE 1	CAUTION INVISIBLE LASER RADIATION WHEN OPEN AND INTERLOCKS DEFEATED. AVOID EXPOSURE TO BEAM	
This product contains a low power laser device.		

Warning : Do not touch the lens.

LOCATION OF CONTROL

- 1) USB socket
- 2) Aux in socket
- 3) 3.5mm headphone jack
- 4) Cassette button
- 5) Handle
- 6) FM antenna
- 7) CD door open/close
- 8) LCD display
- 9) Function button
- 10) Stop ■/Enter button
- 11) Skip/Tuning down ◀◀ button
- 12) Menu/Mem/clock-adjust button
- 13) Timer button
- 14) Volume up/down button
- 15) Cassette door
- 16) Standby LED
- 17) On/Off button
- 18) Play/pause ▶||/Scan button
- 19) Skip/tuning up ▶▶ button
- 20) Pre/Folder up ▲ button
- 21) Info/Play mode button
- 22) DC jack

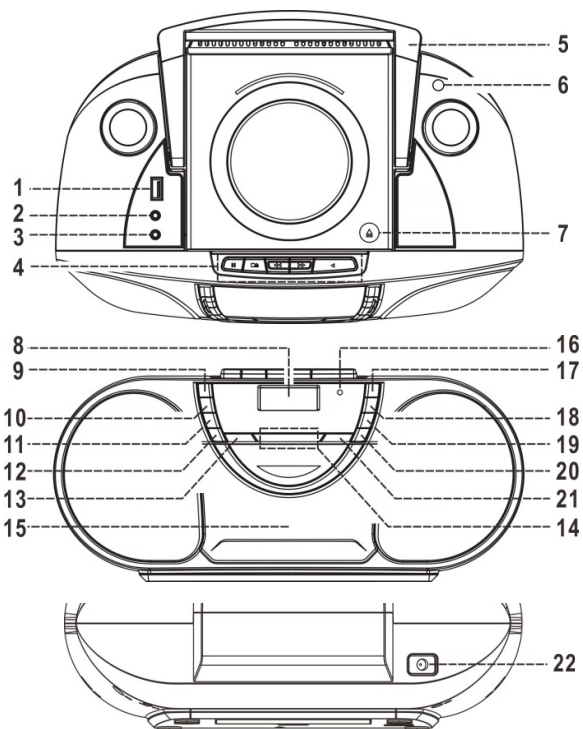

Caution:

Usage of controls or adjustments or performance of procedures other than those specified herein may result in hazardous radiation exposure.

This unit should not be adjusted or repaired by anyone except qualified service personnel.

Important:

Since movement of the cd mechanism and the sensitive circuitry may cause interference to the radio tuner nearby, switch this unit off while operating other radio devices.

Due to the complexity of MCU control, please un-plug the main power supply of the unit if found the unit hang up during operation!

This is not a malfunction of the system!

Precautions for use

Installation

- Unpack all parts and remove protective material.
- Do not connect the unit to the mains before checking the main voltage and before all other connections have been made.
- Do not cover any vents and make sure that there is a space of several centimeters around the unit for ventilation.

Connection

1. Connect the DC plug of the included AC/DC adaptor to DC jack (22) then the AC/DC adaptor connect to the AC outlet.
2. When you first plug the unit into the mains, the unit will go into standby mode. The Standby LED will light up
3. Turn on the unit by pressing "On/Standby" button (17). If the LCD display (8) is on with backlighting, it means the power supply is normal. Now the system is ready to play the music.

DC connection

For DC operation, please insert 8 pcs size C (UM-2) battery to battery compartment and remove the AC plug from AC outlet then disconnect the AC cord from AC socket. Since unit will draw little power consumption during standby mode, suggest uninstall the battery during standby mode.

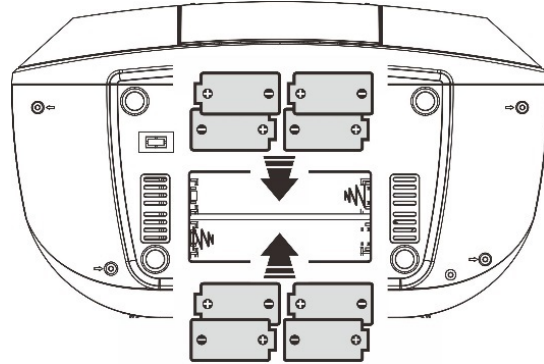

Setting the clock

1. Set unit in standby mode.
 2. Press and hold the "Menu/Mem/clk-adj" button (12), display will show 24hour, press Skip down **⏪** (11) or Skip up **⏩** (19) button to select 12 or 24 hrs format, then press "Menu/Mem/clk-adj" button (12) to confirm, the hour digit will flash on LCD display (8) Press the Skip down **⏪** (11) or Skip up **⏩** (19) button to set the correct hour. Press the "Menu/Mem/clk-adj" button (12) to store the hour then minute digit will flash.
 3. Press the Skip down **⏪** (11) or Skip up **⏩** (19) button to set the correct minutes.
 4. Press "Menu/Mem/Menu/clk-adj" button (12) to store the correct hour.
- **The preset time will be reset completely if disconnecting the main power supply. You are recommended to switch the system into standby mode for convenience usage.**
 - **The clock will synchronous to RDS/DAB clock once receive the RDS/DAB signal if clock did not setting in advance.**

Listening to radio

Operation

Manual tuning

1. Turn on the unit by On/Off button (17) & then press the Function button (9) until it reach the "FM" mode.
2. Press the Skip down **⏪** (11) or Skip up **⏩** (19) button to tune your desired station.
3. Adjust volume up/down button (14) for the desired volume level.

Auto tuning

1. Set the unit to FM mode.
2. Press the auto scan button (18) once, unit will start to scan at tuning up direct until radio station received. Press tuning down button (11) once and then press the auto scan button (18), the unit will scan to tuning down direction. If the radio data system (RDS) broadcasting signal received, the unit will set the actual time automatically.
3. Adjust volume knob (14) for the desired volume level

FM scan setting

After auto tuning if many unwanted weakness radio station received, you can select strong station only to filter the weakness signal station.

1. In FM mode, press "Menu/Mem/clk-adj" button (12) to enter the "Menu", then press Skip down **⏪** (11) or Skip up **⏩** (19) button to select "Scan setting".
2. Press "Stop/Enter" button (10) to enter the "Scan setting", then press Skip down **⏪** (11) or Skip up **⏩** (19) button to select "Strong station only". Then press "Stop/Enter" button (10) to confirm the setting.
3. Perform the auto tuning operation again as above.

FM & FM-stereo reception

- The unit will default the FM mode at Mono. Thus, if FM stereo signal received, set the FM mode to Stereo by press Menu button (12), then press Skip down **⏪** (11) or Skip up **⏩** (19) button to select Audio setting, press Enter button (10) and press Skip down **⏪** (11) or Skip up **⏩** (19) again to select FM stereo, then press Enter button (10) to confirm. When stereo signals are weak and noisy. It is preferable to change the FM mode by same procedure.

Hints for best reception:-



FM: the receiver has rod antenna (6) hanging at the rear cabinet. It should be totally extended for best reception.

Radio data system (RDS)

This is the features to display the information which released from the radio broadcast and will showed on LCD display step by step as below by pressing the Play mode/info button (21) continuously.





Radio text → program type → frequency → mono/stereo → time → date

Digital audio broadcasting (DAB) radio

1. Set the unit to DAB mode by press Function button (9).
2. Press the Play/pause /Scan button (18) once, unit will start to full scan from range 11b-12d one time. Press Skip down  (11) or Skip up  (19) button to select your desired DAB channel then press “Stop/Enter” button (10) to confirm the selected channel.
3. Press the Play mode/info button (21) continuously to check the below info released by DAB.
signal strength → program type → Group name → frequency → signal error → transfer rate → time → date
4. Adjust volume knob (14) for the desired volume level.





Dynamic range control

This apparatus provide three dynamic range mode to match different program type in DAB mode.

1. In DAB mode, press “Menu/Mem/clk-adj” button (12) to enter the “Menu”, then press Skip down  (11) or Skip up  (19) button to select “DRC”.
2. Press “Stop/Enter” button (10) to enter the “DRC” setting, then press Skip down  (11) or Skip up  (19) button to select “DRC high/low/off” mode. Then press “Stop/Enter” button (10) to confirm the setting.
3. In any state press “Menu/Mem/clk-adj” button (12) to quit the setting mode



Language setting

This apparatus provide 4 language for FM/DAB operation display.



1. In DAB/FM mode, press “Menu/Mem/clk-adj” button (12) to enter the “Menu”, then press Skip down  (11) or Skip up  (19) button to select “Language”.
2. Press “Stop/Enter” button (10) to enter the “language” setting, then press Skip down  (11) or Skip up  (19) button to select your desired between English/French/German/Italian. Then press “Stop/Enter” button (10) to confirm the setting.
3. In any state press “Menu/Mem/clk-adj” button (12) to quit the setting mode

Preset stations

You can store up to total of 20 radio stations in the memory (10-FM/10-DAB).





1. Set to FM/DAB mode
2. Turn to the desired radio station by “manual” or “auto” tuning method.
3. Press and hold the “Mem/clk-adj” button (12) to enable memory state.
4. Press Skip down  (11) or Skip up  (19) button to select the desired station memory for storage.
5. Press “Stop/Enter” button (10) to confirm the setting.
6. Repeat step 2 to 5 to store other stations.

Recall preset stations

1. Set to FM/DAB mode
2. Press Pre-up button (20) to recall the stored station.
3. Press Skip down  (11) or Skip up  (19) button to select the desired recall station.
4. Press “Stop/Enter” button (10) again to confirm the recall station.

DAB/FM reset:

If case would like to erase all the FM/DAB programed memory station, operation as below.



1. Set in DAB or FM mode, press “Menu/Mem/clk-adj” button (12) to enter the “Menu”, then press Skip down  (11) or Skip up  (19) button to select “System”.
2. Press “Stop/Enter” button (10) to enter the “System” setting, then press Skip down  (11) or Skip up  (19) button to select “Factory reset”. Then press “Stop/Enter” button (10) to confirm the factory reset.
3. Apparatus will erase all the programed memory station, perform the preset station again as above.

Playing CD/MP3 disc

● Getting start

1. Press Function button (9) to select CD mode.
2. Open the CD door by pressing the CD door open/close (7). Put a CD disc into the compartment and close the CD door.
3. Focus search is performance if disc is inside. Total number of tracks is read.

● Play/pause mode

1. If Play/Pause  button (18) is pressed during stop mode, the first track will be played.
2. If Play/Pause  button (18) is pressed during playback, system go to pause mode and the pause indicator will light up at the LCD display (8). Press again to resume normal playback.

● **Stop mode ■**

1. If Stop ■ button (10) is pressed during play or pause mode. Go to stop mode and display total number of track on the LCD display (8).

● **Skip mode (skip up ►►/skip down ◀◀)**

1. During play mode, if skip up ►► button (19) is pressed it will go to next track and display the track no.
2. During play mode, if Skip down ◀◀ button (11) is pressed, it will go back to the beginning of the track, same track no.
3. After step 2, press skip down ◀◀ button (11) again, it will go to the previous track and play beginning of the track.

● **For MP3 disc/file**

1. Place the MP3-CD to CD compartment. After focus search is performing, the total number of track will be shown on the LCD display (8).
2. Press Skip up ►► or Skip down ◀◀ (11/19) button to select the track number.
3. When the desired track and album is being selected, press the "Play/Pause ►||" button (18) to start playback.

Remark

- Press "Folder up ▲" button (20) on main unit can select the MP3 folder upward directly.
- The track number will display on LCD (8) and then it will play to the number of the track when press Play/Pause ►|| button (18).

● **Repeat/Random mode**

Press the "Play mode" button (21) during playback to select repeat and random function, a single track, single folder (MP3 only) or all the tracks can be played in difference mode as follow:-

For CD

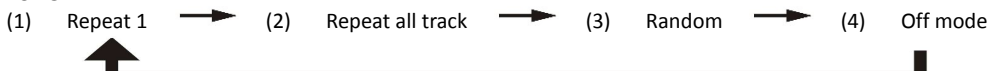

Play mode	Indicator on LCD display
Repeat track	Rep 1
Repeat all	Rep A
Random	Rand
Off mode	-----

For MP3 disc/file



Play mode	Indicator on LCD display
Repeat single track	Rep 1
Repeat single folder	Rep F
Repeat all tracks	Rep A
Random	Rand
Off mode	-----

● **Repeat play**

You can listen the desired tracks or folder repeatedly by this function.

● **Random play**

You can listen all the tracks in a random order by this function

CD/MP3 disc programming

Up to 20 tracks can be programmed for disc play in any order. Before use, be sure to press the stop button.

1. Set in CD mode.
2. Press the Memory button (12), "P01& T000" will appear on LCD display (8).
3. Select a desired track by using the Skip up ►►/Skip down ◀◀ buttons (19/11).
4. Press the Memory button (12) to enter the track into the memory.
5. Repeat steps 3 and 4 to enter additional tracks into the memory if necessary.
6. When all the desired tracks have been programmed, press "Play/Pause ►||" button (18) to play the disc in the order you have programmed.
7. Press "Stop ■" button (10) to terminate program play.

- Press “ Stop ■ ” button twice (10) at CD stop mode to cancel all programmed memory until the “Prog” indicator disappear on LCD display (8).
- For MP3 disc/file, press the “Folder up” button (20) to select the 1st track of next folder directly and hence to speed up the song selection.
- The programming mode will automatically stop if no button is being pressed in a period of about 30 seconds after pressing the Memory button (12).

Remark:-

MP3 track format requirement:-

- Bit rate: 32 kbps~320kbps, sampling rate: 32kHz, 44.1kHz and 48 kHz decodable
- The performance of playing MP3 disc is various from the quality of recording disc and the method of recording. Furthermore, the searching lead-time for MP3-CD is longer than normal CD due to difference format.

Playback of MP3 song via USB storage media

Connecting

The system is able to decode and playback all MP3 file which stored in the memory media with USB connecting port.

1. Set the system at Standby mode first or other function except USB mode.
2. Plug-in the USB pen-drive with the face up & make sure it going into completely.
 - **Connecting the USB upside down or backwards could damage the audio system or the storage media (USB thumb driver). Check to be sure the direction is correct before connection.**
3. Turn on the unit again by On/off button (17) and set press Function button (9) to select USB mode. The system will start reading the storage media automatically after connecting, and LCD display (8) will show the total number of MP3 files being detected.
4. Repeat the same playback procedure as playing CD/MP3 disc as above.

Remark

- The system can detect and read the file under MP3 format only at USB mode but not other music file format.
- **If connect the system to MP3 player via the USB socket, due to variances in file system format, some MP3 player may not be able to play via the USB socket. This is not a malfunction of the system.**
- **USB port does not support connection with USB extension cable and is not designed for communication with computer directly**
- **Due to ErP stage two requirement and protect the environment (for European market only). The unit will switch to standby mode automatically once no any music playing over 15 minutes.**

Removing of USB

To remove the USB turn off the power or switch the function mode to either cd or tuner mode first. For USB port – un-plug it by pulling out the USB socket directly

Listening to tape

General operation

Stop/eject key	press to stop all deck operation. Press again to open the cassette door.
Fast forward key & Fast rewind key	press to start rapid tape winding in either forward or reverse direction. Press stop/eject key, the cassette spools stop turning.
Play key	press to start playing tape.
Pause key	press to stop tape operation temporarily. Press again to resume play.

Playback

- Select “Tape” by Function button (9)
- Put in the cassette tape.
- Press play key ► to active playback
- Adjust the Volume up/down control (14) to the desired level.
- Use pause key ■■ when you want to stop playback temporarily.
- Press stop/eject key ■▲ when finished.

More features

A. Alarm clock setting

This function allows the system to turn on automatically and wake you up CD, FM/DAB, Tape or USB mode. Set the system at standby mode, then press and hold the "Timer" key to enter the Timer setting mode, LCD will show Timer On time, Moreover, the timer clock will flash the hour digit, means the unit already enter timer setting mode.

- 1) On time setting : Press the skip up **▶▶▶** or down **◀◀◀** (19/11) to set the hour. Then press Timer button (13) to store the timer starting hour, minute digit will flash, press skip up **▶▶▶** or down **◀◀◀** (19/11) to set the minute. Then press Timer button (13) to store the timer on time
- 2) Off time setting : After above step, the LCD will show "Timer Off" and hour digit was flashing. Press skip up **▶▶▶** or down **◀◀◀** (19/11) to set the hour. Then press Timer button (13) to store the timer off hour, minute digit will flash, press skip up **▶▶▶** or down **◀◀◀** (19/11) to set the minute. Then press Timer button (13) to store the timer off time
- 3) Mode : Then press skip up **▶▶▶** or down **◀◀◀** (19/11) to select timer on mode. Then press Timer button (13) to store the timer on mode. Press skip up **▶▶▶** or down **◀◀◀** (15/21) to select timer on volume level and press Timer button (13) to complete the timer setting. Unit will return to standby mode display will show timer icon "⌚".

Active/de-active timer function (In standby mode only)

1. To active timer function, press the "Timer" button once the timer indicator "⌚" is appear on LCD display (2).
2. To cancel timer function, press again "Timer" button again the timer indicator "⌚" disappear.

Remark:-

- If there is no music source being detected (CD or USB) when the preset time is reached, system will default to "FM" function for wake up mode automatically. The system will preset at the latest radio frequency being listened before switching off
- For FM/DAB wake up, the system will preset at the latest radio frequency being listened before switching off.
- For Tape wake up, pls ensure cassette tape must inserted to cassette compartment and cassette play key must be pressed. Otherwise, there was no music will playing once reach the timer on time.
- There are about 4 seconds for alarm setting mode, this system will return to normal mode automatically if no keys being pressed in this time frame.
- During the alarm on mode, press the "On/off" button (17) will switch off the system.
- Due to display size limitation, timer icon "⌚" will not appear on LCD during operate FM/DAB mode

Remark (for Europe market only): Due to ErP stage two requirement and protect the environment. The unit will switch to standby mode automatically once no any music playing over 15 minutes.

Power supply adaptor (For EU only)

Use only the power supply listed in the user instructions

Information	Value and and precision
Manufacturers name or trade mark, commercial registration and address	Shenzhen Guijin Technology Co., Ltd
Model Identifier	AK18WG-1200150V
Input voltage	100-240 Volts
Input AC frequency	50-60 Hz
Output voltage	DC12V
Output current	1.5A
Output Power	18W
Average active efficiency	75%
Efficiency at low load (10%)	50%
No load Power consumption	0.05W

Guarantee

Lenco offers service and warranty in accordance to European law, which means that in case of repairs (both during and after the warranty period) you should contact your local dealer.

Important note: It is not possible to send products that need repairs to Lenco directly.

Important note: If this unit is opened or accessed by a non-official service center in any way, the warranty expires.

This device is not suitable for professional use. In case of professional use, all warranty obligations of the manufacturer will be voided.

Disclaimer

Updates to Firmware and/or hardware components are made regularly. Therefore some of the instruction, specifications and pictures in this documentation may differ slightly from your particular situation. All items described in this guide for illustration purposes only and may not apply to particular situation. No legal right or entitlements may be obtained from the description made in this manual.

Disposal of the Old Device



This symbol indicates that the relevant electrical product or battery should not be disposed of as general household waste in Europe. To ensure the correct waste treatment of the product and battery, please dispose them in accordance to any applicable local laws of requirement for disposal of electrical equipment or batteries. In so doing, you will help to conserve natural resources and improve standards of environmental protection in treatment and disposal of electrical waste (Waste Electrical and Electronic Equipment Directive).

CE Marking



Hereby, Lenco Benelux B.V., Thermiekstraat 1a, 6361 HB Nuth, The Netherlands, declares that this product is in compliance with the essential EU directive requirements.
The declaration of conformity may be consulted via techdoc@commaxxgroup.com

Service

For more information and helpdesk support, please visit www.lenco.com
Lenco Benelux BV, Thermiekstraat 1a, 6361 HB, The Netherlands.

LET OP:

Het gebruik van afstandsbedieningen of aanpassingen of de uitvoering van procedures die niet in dit document zijn gespecificeerd, kan leiden tot gevaarlijke blootstelling aan straling.

VOORZORGSMAATREGELEN VOOR GEBRUIK**ONTHOUD DE VOLGENDE INSTRUCTIES:**

1. Bedek of blokkeer de ventilatieopeningen niet. Wanneer u het apparaat op een schap plaatst, dient u 5 cm (2") vrije ruimte rondom het gehele apparaat te behouden.
2. Installeer het product volgens de meegeleverde gebruikershandleiding.
3. Houd het apparaat uit de buurt van hittebronnen, zoals radiatoren, verwarmingen, kachels, kaarsen en andere hittegenererende producten of open vuur. Het apparaat kan alleen worden gebruikt in een gematigd klimaat. Extreem koude of warme omgevingen dienen te worden vermeden. Het bedrijfstemperatuurbereik ligt tussen 0 °C en 35 °C.
4. Gebruik dit apparaat niet in de buurt van krachtige magnetische velden.
5. Elektrostatische ontlading kan normaal gebruik van dit apparaat verstoren. U hoeft het apparaat in dit geval slechts te resetten en opnieuw op te starten volgens de gebruikershandleiding. Wees voorzichtig tijdens bestandsoverdracht en gebruik het product in een omgeving zonder statische interferentie.
6. Waarschuwing! Steek nooit een voorwerp via de ventilatie- of andere openingen in het product. Er is hoogspanning in het product aanwezig en als u er een object insteekt, kan dat een elektrische schok veroorzaken en/of kortsluiting in de interne onderdelen. Mors om dezelfde reden geen water of vloeistof op het product.
7. Gebruik het toestel niet in vochtige ruimtes, zoals badkamers, stomende keukens of in de buurt van zwembaden.
8. Het apparaat mag niet worden blootgesteld aan druppels en spetters en zorg ervoor dat er geen met vloeistof gevulde voorwerpen, zoals vazen, op of in de buurt van het apparaat worden geplaatst.
9. Gebruik dit apparaat niet wanneer condensatie kan optreden. Wanneer het apparaat in een warme, natte ruimte wordt gebruikt, kunnen zich waterdruppels of condens vormen in het apparaat en kan het apparaat niet goed functioneren. Laat het apparaat 1 of 2 uur uit staan voordat u het inschakelt: het apparaat dient droog te zijn voordat deze stroom ontvangt.
10. Alhoewel dit apparaat met grote zorg gefabriceerd en verschillende keren geïnspecteerd is voordat het de fabriek verlaat, is het nog steeds mogelijk dat er problemen optreden, zoals met alle elektrische apparaten. Als u rook, een overmatige hitteontwikkeling of enig ander onverwacht verschijnsel opmerkt, moet u onmiddellijk de stekker van het netsnoer uit het stopcontact halen.
11. Dit apparaat moet worden gebruikt met een voedingsbron zoals gespecificeerd op het specificatielabel. Als u twijfelt over het type voeding dat gebruikt wordt in uw huis, raadpleeg dan uw dealer of plaatselijk energiebedrijf.
12. Buiten bereik van dieren houden. Sommige dieren kauwen graag op voedingskabels.
13. Gebruik een zacht, droog doekje om het apparaat te reinigen. Gebruik geen oplosmiddelen of op benzine gebaseerde vloeistoffen. U kunt een vochtig doekje met verdund schoonmaakmiddel gebruiken om hardnekkige vlekken te verwijderen.
14. De leverancier is niet verantwoordelijk voor schade of verloren gegevens veroorzaakt door storing, misbruik, modificatie van het apparaat of batterijvervanging.
15. Onderbreek nooit de verbinding wanneer het apparaat formateert of bestanden overdraagt. De gegevens kunnen anders corrupt of verloren raken.
16. Indien het apparaat een USB-afspeelfunctie heeft, moet de USB-geheugenstick rechtstreeks op het apparaat worden aangesloten. Gebruik geen USB-verlengkabel, omdat die kan leiden tot storingen met foutieve gegevens als gevolg.
17. Het classificatielabel bevindt zich op de onderkant of het achterpaneel van het apparaat.

18. Dit hulpmiddel is niet bedoeld voor gebruik door mensen (inclusief kinderen) met een fysieke, zintuiglijke of mentale handicap, of een gebrek aan ervaring en kennis, tenzij zij toezicht of instructies hebben gekregen over het juiste gebruik van het hulpmiddel door een persoon die verantwoordelijk is voor hun veiligheid.
19. Dit product is alleen voor niet-professioneel gebruik bedoeld en niet voor commercieel of industrieel gebruik.
20. Verzeker u ervan dat het apparaat in een stabiele positie staat opgesteld. Schade die wordt veroorzaakt door het gebruik van dit product in een onstabiele positie, trillingen of schokken of het niet opvolgen van de waarschuwingen of voorzorgsmaatregelen in deze gebruikershandleiding wordt niet gedekt door de garantie.
21. Verwijder nooit de behuizing van dit apparaat.
22. Plaats dit apparaat nooit op andere elektrische apparatuur.
23. Geef kinderen geen gelegenheid in aanraking met plastic zakken te komen.
24. Gebruik uitsluitend uitbreidingen/accessoires gespecificeerd door de fabrikant.
25. Laat alle reparaties over aan gekwalificeerd onderhoudspersoneel. Onderhoud is nodig als het apparaat is beschadigd, bijvoorbeeld als de voedingskabel of de stekker is beschadigd, als er vloeistof op het apparaat is gemorst, als er voorwerpen in het apparaat zijn gevallen, als het apparaat is blootgesteld aan regen of vocht, als het apparaat niet normaal werkt of als het is gevallen.
26. Langdurige blootstelling aan harde geluiden van persoonlijke muzikspelers kan leiden tot tijdelijk of permanent gehoorverlies.
27. Als het product wordt geleverd met voedingskabel of wisselstroomvoedingsadapter:
 - Als er zich problemen voordoen, moet u de voedingskabel loskoppelen en het ter onderhoud aanbieden aan gekwalificeerd personeel.
 - Nooit op de voedingsadapter stappen of deze indrukken. Wees zeer voorzichtig, vooral in het gebied rond de stekkers en de kabelaansluitingen. Plaats geen zware voorwerpen op de voedingsadapter, om beschadiging ervan te voorkomen. Houd het gehele apparaat buiten bereik van kinderen! Wanneer kinderen met de voedingskabel spelen, kunnen zij ernstig letsel oplopen.
 - Haal de stekker uit het stopcontact tijdens onweer of wanneer u deze langere tijd niet gebruikt.
 - Het stopcontact moet in de buurt van de apparatuur zijn geïnstalleerd en eenvoudig te bereiken zijn.
 - Laat AC-stopcontacten of verlengsnoeren nooit overbelast raken. Overbelasting kan brand of een elektrische schok veroorzaken.
 - Apparaten met een Klasse 1 structuur dienen te worden aangesloten op een stopcontact met een beschermende aardverbinding.
 - Apparaten met een Klasse 2 structuur vereisen geen aardverbinding.
 - Houd altijd de stekker vast wanneer u deze uit het stopcontact trekt. Trek nooit aan de voedingskabel. Dit kan tot een kortsluiting leiden.
 - Gebruik nooit een beschadigde voedingskabel of stekker of een los stopcontact. Dit vormt namelijk een risico op brand of elektrische schokken.
28. Indien het product knoopcelbatterijen bevat of wordt geleverd met een afstandsbediening die knoopcelbatterijen bevat:

Waarschuwing:

 - “Batterij niet inslikken, chemisch brandgevaar” of gelijkwaardige werking.
 - De meegeleverde afstandsbediening bevat een knoopcelbatterij. Als de batterij wordt ingeslikt, kan deze in slechts 2 uur ernstige interne brandwonden veroorzaken en tot de dood leiden.
 - Houd nieuwe en gebruikte batterijen buiten bereik van kinderen.
 - Als de batterijhouder niet goed kan worden gesloten, dient u het product niet meer te gebruiken en buiten bereik van kinderen te houden.
 - Als u denkt dat batterijen zijn ingeslikt of binnenin een willekeurig lichaamsdeel terecht zijn gekomen, dient u onmiddellijk medische hulp te zoeken.

29. Waarschuwing m.b.t. het gebruik van batterijen:

- Als de batterij onjuist wordt geplaatst, bestaat er explosiegevaar. Vervang de batterij alleen door een zelfde of vergelijkbare soort batterij.
- Stel de batterij niet bloot aan extreem hoge of lage temperaturen of een lage luchtdruk op grote hoogte tijdens gebruik, opslag of transport.
- Vervanging van een batterij door een incorrect type kan leiden tot een ontploffing of de lekkage van ontvlambare vloeistoffen of gas.
- Het weggooien van een batterij in het vuur of een hete oven, of het mechanisch verpletteren of insnijden van een batterij, kan leiden tot een explosie.
- Het achterlaten van een batterij in een omgeving met extreem hoge temperaturen kan leiden tot een explosie of het lekken van brandbare vloeistof of gas.
- Een batterij die aan een extreem lage luchtdruk wordt blootgesteld, kan leiden tot een explosie of het lekken van brandbare vloeistof of gas.
- Aandacht voor het milieu is nodig bij het verwijderen van de batterijen.

INSTALLATIE

- Pak alle onderdelen uit en verwijder de beschermende materialen.
- Sluit het apparaat niet aan op het stopcontact, voordat u de netspanning hebt gecontroleerd en voordat alle andere aansluitingen zijn gemaakt.

* Deze instructies hebben alleen betrekking op producten met een netsnoer of AC-voedingsadapter.



**KLASSE 1
LASERPRODUCT**

Waarschuwing voor MP3-speler:

	WAARSCHUWING: Wanneer u zich op de straat bevindt, kan het gebruik van een persoonlijke muziekspeler de luisteraar afleiden van de potentiële gevaren, zoals naderende auto's.
	WAARSCHUWING: Luister nooit voor lange tijd op hoge volumenniveaus, om mogelijke gehoorbeschadiging te voorkomen.

Waarschuwing voor cd-/dvd-speler:

WAARSCHUWING

Klasse 1 Laserproduct

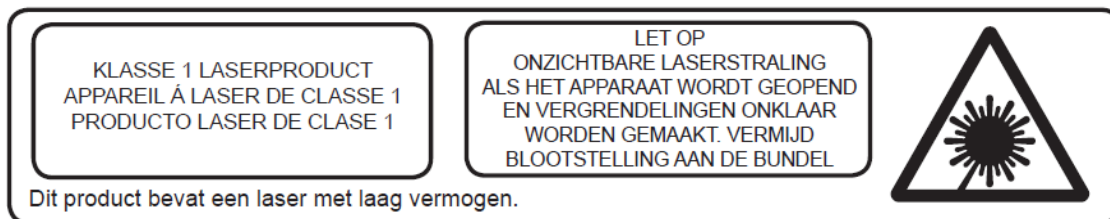

Waarschuwing: Raak de lens niet aan.

PLAATSING VAN BEDIENINGSELEMENTEN

- 1) USB-aansluiting
- 2) Aux-ingang
- 3) 3,5 mm hoofdtelefoonuitgang
- 4) Cassettoets
- 5) Handvat
- 6) FM-antenne
- 7) CD-klepje openen/sluiten
- 8) LCD-scherm
- 9) Functietoets
- 10) Stop ■/Entertoets
- 11) Vorige/Tuner omlaag ◀◀-toets
- 12) Menu/Mem/clock-adjust-toets
- 13) Timer-toets
- 14) Volume omhoog/omlaagtoets
- 15) Cassettedeur
- 16) Stand-by-led
- 17) Aan/uittoets
- 18) Start/Pauze ▶▶/Scantoets
- 19) Volgende/Tuner omhoog ▶▶-toets
- 20) Pre/Folder up ▲-toets
- 21) Info/Play mode-toets
- 22) DC-aansluiting

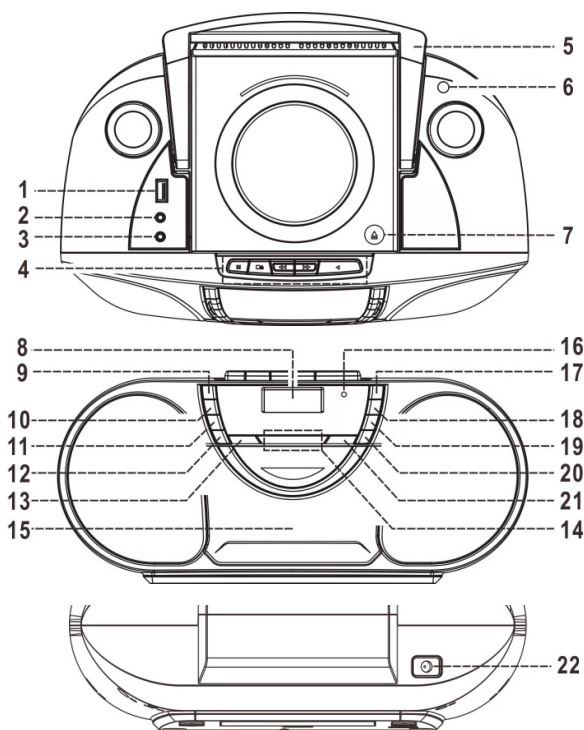

Let op:

Gebruik van bedieningen of afstellingen of uitvoer van procedures anders dan gespecificeerd in deze documentatie kan leiden tot blootstelling aan schadelijke straling.

Dit apparaat dient uitsluitend te worden aangepast of gerepareerd door gekwalificeerd onderhoudspersoneel.

Belangrijk:

Omdat de beweging van het cd-mechanisme en de gevoelige schakelingen interferentie kunnen veroorzaken in radiotuners in de buurt, dient u dit apparaat uit te schakelen terwijl u andere radioapparatuur gebruikt.

Gelieve vanwege de complexiteit van de MCU-besturing de stekker van het apparaat uit te trekken als het apparaat vastloopt tijdens het gebruik!

Dit duidt niet op een storing van het systeem!

Voorzorgsmaatregelen voor gebruik

Installatie

- Pak alle onderdelen uit en verwijder de beschermende materialen.

- Sluit het apparaat niet aan op het stopcontact voordat u de netspanning hebt gecontroleerd en alle andere verbindingen tot stand hebt gebracht.
- Bedek geen van de ventilatieopeningen en zorg voor enkele centimeters vrije ruimte rondom het apparaat voor ventilatie.

Aansluiting

1. Sluit de DC-stekker van de meegeleverde AC/DC-adapter aan op de DC-aansluiting (22) en sluit de AC/DC-adapter vervolgens aan op het AC-stopcontact.
2. Wanneer u het apparaat voor het eerst aansluit op het stopcontact, zet het zich automatisch op stand-by en zal de stand-by-led oplichten. De stand-by-led zal oplichten
3. Schakel het apparaat in door op de toets "Aan/Stand-by" (17) te drukken. Als de lcd-display (8) is ingeschakeld met achtergrondverlichting, betekent dit dat de voeding in orde is. Het systeem is nu gereed om muziek af te spelen.

DC-aansluiting

Gelieve voor DC-werking 8 batterijen met maat C (UM-2) in het batterijcompartiment in te voegen, en haal de stekker uit het stopcontact en verwijder de netsnoerstekker uit het stopcontact. Gezien het apparaat in stand-bymodus ook stroom verbruikt, is het aangeraden de batterijen te verwijderen wanneer het in stand-bymodus staat.

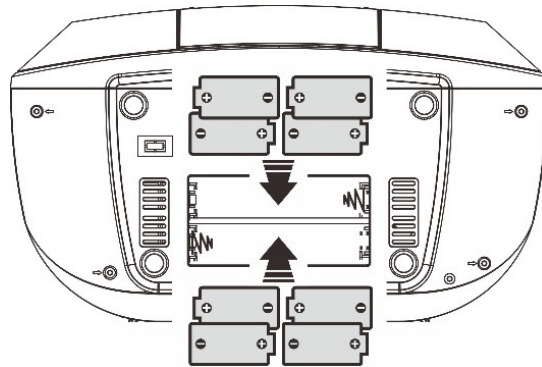

De klok instellen

1. Zet het apparaat in de stand-bymodus.
 2. Houd de toets "Menu/Mem/clk-adj" (12) ingedrukt, op de display verschijnt "24hour" (24 uur), druk op de toetsen Vorige/Omlaag ◀◀ (11) of Volgende/Omhoog ▶▶ (19) om het formaat 12 of 24 uur te kiezen, druk dan op de toets "Menu/Mem/clk-adj" (12) om te bevestigen, het uurcijfer op de lcd-display (8) zal knipperen. Druk op de toetsen Vorige/Omlaag ◀◀ (11) of Volgende/Omhoog ▶▶ (19) om het correcte uur in te stellen. Druk op de toets "Menu/Mem/clk-adj" (12) om de uren op te slaan, de minuten zullen vervolgens beginnen te knipperen.
 3. Druk op de toets Vorige/Omlaag ◀◀ (11) of Volgende/Omhoog ▶▶ (19) om de juiste minuten in te stellen.
 4. Druk op de toets "Menu/Mem/clk-adj" (12) om de minuten op te slaan.
- **Als u de netvoeding onderbreekt, zal de ingestelde tijd volledig worden teruggesteld. Wij raden u aan het systeem op stand-by te schakelen voor eenvoudig gebruik.**
 - **De klok zal zich synchroniseren met de RDS/DAB-klok zodra een RDS/DAB-sigitaal wordt ontvangen indien de klok niet op voorhand werd ingesteld.**

Naar de radio luisteren

Bediening

Handmatig afstemmen

1. Schakel het apparaat in door middel van de Aan/uittoets (17) en druk op de Functietoets (9) tot u de "FM"-modus bereikt.
2. Druk op de toetsen Vorige/Omlaag ◀◀ (11) of Volgende/Omhoog ▶▶ (19) om af te stemmen op de gewenste zender.
3. Pas de Volumeknop (14) aan tot het gewenste volumeniveau.

Automatisch afstemmen

1. Zet het apparaat in FM-modus.
2. Druk eenmaal op de Scantoets (18) en het apparaat zal zoeken tot het een radiozender ontvangt. Druk eenmaal op de toetsen Vorige/Omlaag (11) en vervolgens op de automatische Scantoets (18), om het apparaat in aflopende frequentierichting te laten scannen. Als het RDS-uitzendsigitaal (Radio Data Systeem) wordt ontvangen, zal het systeem de huidige tijd automatisch instellen.
3. Pas de Volumeknop (14) aan tot het gewenste volumeniveau

FM-scaninstelling

Als u na de automatische afstelling veel radiozenders met een zwak signaal vindt, kunt u de zenders met een sterk signaal kiezen en die met een zwak signaal uifilteren.

1. Druk in de FM-modus op de toets "Menu/Mem/clk-adj" (12) om het "Menu", te openen en druk vervolgens op de toetsen Vorige/Omlaag **◀◀** (11) of Volgende/Omhoog **▶▶** (19) om "Scan setting" (Scaninstelling) te selecteren.
2. Druk op de toets "Stop/Enter" (10) om de "Scan setting" (Scaninstelling) te openen en druk vervolgens op de toetsen Vorige/Omlaag **◀◀** (11) of Volgende/Omhoog **▶▶** (19) om "Strong station only" (Alleen sterke zenders) te selecteren. Druk vervolgens op de toets "Stop/Enter" (10) om uw instelling te bevestigen.
3. Voer opnieuw de automatische afstemprocedure uit zoals hierboven staat beschreven.

FM- en FM-stereo-ontvangst

- Het apparaat staat standaard op Mono in de FM-modus. Zet daarom als u een FM-stereosignaal ontvangt, de FM-modus op Stereo door te drukken op de Menu-toets (12), druk dan op de toetsen Vorige/Omlaag **◀◀** (11) of Volgende/Omhoog **▶▶** (19) om de Audio setting (Audio-instellingen) te selecteren, druk op de Enter-toets (10) en druk opnieuw op de toetsen Vorige/Omlaag **◀◀** (11) of Volgende/Omhoog **▶▶** (19) om FM stereo te selecteren, druk vervolgens op de Enter-toets (10) om te bevestigen. Als het stereosignaal zwak en lawaaiërig is. Het is best de FM-modus via dezelfde procedure te wijzigen.

Tips voor optimale ontvangst:-

FM: de ontvanger heeft een ingebouwde fm-draadantenne (6) die aan de achterkant hangt. Deze moet volledig worden uitgerold voor optimale ontvangst.

Radio Data Systeem (RDS)

Dit is de informatie die wordt meegestuurd met een radiosignaal en op de lcd-display verschijnt en stap voor stap getoond kan worden door meerdere keren op de toets Play mode/info (21) te drukken.

Radiotekst → programmatype → frequentie → mono/stereo → tijd → datum

Digital audio broadcasting (DAB) radio

1. Schakel het apparaat in DAB-modus door op de Functietoets (9) te drukken.
2. Druk eenmaal op de toets Start/Pauze **▶||/Scan** (18) en het apparaat zal eenmaal een volledige scan starten vanaf het bereik 11b-12d. Druk op de toetsen Vorige/Omlaag **◀◀** (11) of Volgende/Omhoog **▶▶** (19) om het gewenste DAB-kanaal te selecteren en druk dan op de toets "Stop/Enter" (10) om het gekozen kanaal te bevestigen.
3. Druk meerdere keren op de toets Play mode/info (21) om de informatie uitgezonden door DAB te controleren, in de hieronder beschreven volgorde.
Signaalsterkte → programmatype → Groepsnaam → frequentie → signaalstoring → overdrachtsnelheid → tijd → datum
4. Pas de volumeknop (14) aan tot het gewenste volumeniveau.

Dynamische bereikcontrole

Dit apparaat heeft drie dynamische bereikmodi die overeenkomen met verschillende soorten programmatypes in de DAB-modus.

1. Druk in de DAB-modus op de toets "Menu/Mem/clk-adj" (12) om het "Menu" te openen en druk vervolgens op de toetsen Vorige/Omlaag **◀◀** (11) of Volgende/Omhoog **▶▶** (19) om "DRC" te selecteren.
2. Druk op de toets "Stop/Enter" (10) om de instelling "DRC" te openen en druk vervolgens op de toetsen Vorige/Omlaag **◀◀** (11) of Volgende/Omhoog **▶▶** (19) om de modus "DRC high/low/off" (DRC hoog/laag/uit) te selecteren. Druk vervolgens op de toets "Stop/Enter" (10) om uw instelling te bevestigen.
3. Druk in een willekeurige modus op de toets "Menu/Mem/clk-adj" (12) om de instellingsmodus te verlaten

Taalinstelling

Dit apparaat stelt 4 talen beschikbaar voor de weergave in FM/DAB-modus.

1. Druk in de DAB/FM-modus op de toets "Menu/Mem/clk-adj" (12) om het "Menu" te openen en druk vervolgens op de toetsen Vorige/Omlaag **◀◀** (11) of Volgende/Omhoog **▶▶** (19) om de "Language" (Taal) te selecteren.
2. Druk op de toets "Stop/Enter" (10) om de "language" (Taal) -instelling te openen en druk op de toetsen Vorige/Omlaag **◀◀** (11) of Volgende/Omhoog **▶▶** (19) om de gewenste taal te kiezen uit English/French/German/Italian (Engels/Frans/Duits/Italiaans). Druk vervolgens op de toets "Stop/Enter" (10) om uw instelling te bevestigen.
3. Druk in een willekeurige modus op de toets "Menu/Mem/clk-adj" (12) om de instellingsmodus te verlaten

Voorkeuzezenders

U kunt een totaal van 20 radiozenders opslaan in het geheugen (10-FM/10-DAB).

1. Stel het apparaat in op FM/DAB-modus
2. Stem af op de gewenste radiozender via de "handmatige" of "automatische" afstemmethode.
3. Houd de toets "Mem/clk-adj" (12) ingedrukt om de geheugenmodus te openen.
4. Druk op de toetsen Vorige/Omlaag **◀◀** (11) of Volgende/Omhoog **▶▶** (19) om het gewenste stationsgeheugen te selecteren voor de geheugenopslag.
5. Druk op de toets "Stop/Enter" (10) om uw instelling te bevestigen.
6. Herhaal stappen 2 tot 5 om andere zenders op te slaan.

Voorkeuzezenders oproepen

1. Stel het apparaat in op FM/DAB-modus
2. Druk op de Pre-up-toets (20) om de opgeslagen zenders te openen.
3. Druk op de toetsen Vorige/Omlaag **⏪** (11) of Volgende/Omhoog **⏩** (19) om de zender te selecteren die u wilt oproepen.
4. Druk nogmaals op de toets "Stop/Enter" (10) om het oproepen van de zender te bevestigen.

DAB/FM terugstellen:

Als u graag alle FM/DAB-geprogrammeerde stationsgeheugens wilt wissen, volg dan de volgende instructies.

1. Stel het apparaat in op DAB- of FM-modus, druk op de toets "Menu/Mem/clk-adj" (12) om het "Menu" te openen en druk vervolgens op de toetsen Vorige/Omlaag **⏪** (11) of Volgende/Omhoog **⏩** (19) om "System" (Systeem) te selecteren.
2. Druk op de toets "Stop/Enter" (10) om de instelling "System" (Systeem) te openen en druk vervolgens op de toetsen Vorige/Omlaag **⏪** (11) of Volgende/Omhoog **⏩** (19) om "Factory reset" (Fabrieksinstelling) te selecteren. Druk vervolgens op de toets "Stop/Enter" (10) om de fabrieksinstelling te bevestigen.
3. Het apparaat zal alle geprogrammeerde stationsgeheugens wissen; u kunt de stationsprogrammering vervolgens opnieuw uitvoeren zoals hierboven beschreven.

CD/mp3-disks afspelen

● Aan de slag

1. Druk op Functieknop (9) om "CD" te selecteren.
2. Druk op cd-klepje openen/sluiten (7) om het cd-klepje te openen. Plaats een cd-disk in de houder en sluit het cd-klepje.
3. De geplaatste disk wordt automatisch gelezen. Het totale aantal tracks wordt gelezen.

● Start/Pauzmodus **⏩**

1. Druk in gestopte modus op de toets Start/Pauze **⏩** (18) om de eerste track af te spelen.
2. Druk in afspeelmodus op de toets Start/Pauze **⏩** (18) om te pauzeren en de pauze-indicator zal op de lcd-display (8) oplichten. Druk nogmaals in om de normale afspeelmodus te hervatten.

● Stopmodus **■**

1. Druk in afspeel- of pauzmodus op de toets Stop **■** (10). om naar de stopmodus over te schakelen, het totale aantal tracks zal op de lcd-display (8) verschijnen.

● Overslaanmodus (volgende/omhoog **⏩**/vorige/omlaag **⏪**)

1. Druk in de afspeelmodus op de toets Volgende/Omhoog **⏩** (19) om naar de volgende track te gaan en het tracknummer weer te geven.
2. Druk in de afspeelmodus op de toets Vorige/Omlaag **⏪** (11) om terug te keren naar het begin van de track, hetzelfde tracknummer.
3. Druk hierna nogmaals op de toets Vorige/Omlaag **⏪** (11) om naar de vorige track te gaan en deze vanaf het begin af te spelen.

● Voor mp3-disks/bestanden

1. Plaats de mp3-cd in de cd-houder. Nadat de disk is ingelezen, wordt het totale aantal tracks op de lcd-display (8) weergegeven.
2. Druk op de toetsen Volgende/Omhoog **⏩** of Vorige/Omlaag **⏪** (11/19) om het gewenste tracknummer te selecteren.
3. Wanneer de gewenste track en het album zijn geselecteerd, kunt u op de toets "Start/Pauze **⏩**" (18) drukken om het afspelen te starten.

Opmerking

- Druk op de toets "Folder up **▲**" (20) op het apparaat om de bovenliggende mp3-map te selecteren.
- Het tracknummer zal op de lcd-display (8) worden weergegeven en dit tracknummer zal vervolgens worden weergegeven wanneer u op de Start/Pauzetoets **⏩** (18) drukt.

● Herhaalmodus/willekeurige afspeelmodus

Druk op de toets "Play mode" (21) tijdens het afspelen om de functies herhalen en willekeurig afspelen, één enkele track, één map (enkel voor mp3) of alle tracks te selecteren als volgt:-

Voor cd

- (1) Herhaal 1 **→** (2) Herhaal alle tracks **→** (3) Random **→** (4) Uitgeschakelde modus
- 

Afspeelmodus	Indicator op de lcd-display
Herhaal track	Rep 1
Herhaal alles	Rep A
Random	Rand
Uitgeschakelde modus	-----

Voor mp3-disks/bestanden

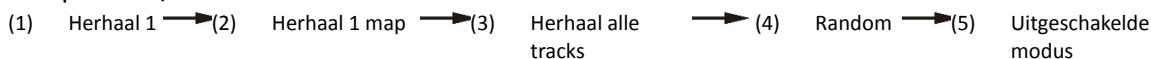

Afspeelmodus	Indicator op de lcd-display
Herhaal enkele track	Rep 1
Herhaal enkele map	Rep F
Herhaal alle tracks	Rep A
Random	Rand
Uitgeschakelde modus	-----

● Herhaald afspelen

U kunt met deze functie de gewenste tracks of map herhaald afspelen.

● Willekeurig afspelen

U kunt met deze functie alle tracks in een willekeurige volgorde afspelen.

CD/mp3-disks programmeren

U kunt bij het gebruik van een disk tot 20 tracks programmeren om in elke volgorde af te spelen. Zorg ervoor op de Stoptoets te drukken voordat u deze functie gebruikt.

1. Stel het apparaat in op cd-modus.
 2. Druk op de Geheugentoets (12), "P01 & T000" zal op de lcd-display (8) verschijnen.
 3. Selecteer de gewenste track met de toetsen Volgende/Omhoog ►►1/Vorige/Omlaag ◀◀ (19/11).
 4. Druk op de Geheugentoets (12) om de track in het geheugen op te slaan.
 5. Herhaal indien gewenst stappen 3 en 4 om meerdere tracks in het geheugen op te slaan.
 6. Wanneer alle gewenste tracks zijn geprogrammeerd, kunt u op de toets "Start/Pauze ►►II" (18) drukken om de disk in de geprogrammeerde volgorde af te spelen.
 7. Druk op de toets "Stop ■" (10) om het afspelen van het programma te beëindigen.
- Druk tweemaal op de toets "Stop ■" (10) in de cd-stopmodus om het hele geprogrammeerde geheugen te annuleren totdat de "Prog"-indicator verdwijnt van de lcd-display (8).
 - Voor mp3-disks/bestanden, druk op de toets "Folder up" (20) om de 1^{ste} track van de volgende map direct te selecteren en zo de trackselectie te versnellen.
 - De programmeermodus zal automatisch stoppen als u voor ca. 30 seconden op geen enkele toets drukt nadat u op de Geheugentoets (12) hebt gedrukt.

Opmerking:-

Eisen voor de mp3-tracks:-

- Bitsnelheid: 32 kbps~320 kbps, samplesnelheid: 32 kHz, 44,1 kHz en 48 kHz decodeerbaar
- De kwaliteit van het afspelen van de mp3-disk is afhankelijk van de kwaliteit van de opgenomen disk en de opnamemethode. Bovendien zijn vanwege de verschillende formaten de zoek- en laadtijden bij een mp3-disk langer dan bij een normale cd.

MP3-tracks afspelen via USB-opslagmedia

Aansluiten

Het systeem kan alle mp3-bestanden decoderen en afspelen die zijn opgeslagen in de geheugenmedia aangesloten op de USB-poort.

1. Zet het systeem eerst in de stand-bymodus of in een andere functie, maar niet in de USB-modus.
2. Stop de USB-stick erin met de bovenkant naar boven en zorg ervoor dat hij er volledig ingaat.
- **Als u de USB ondersteboven of achterstevoren aansluit, kunt u het audiosysteem of de geheugenmedia (USB-stick) beschadigen. Controleer voor alle zekerheid of de richting correct is, vóór het aansluiten.**
3. Schakel het apparaat weer in door middel van de Aan/uittoets (17) en druk op de Functietoets (9) om USB-modus te selecteren. Het systeem zal na de aansluiting de opslagmedia automatisch beginnen te lezen en de lcd-display (8) zal het totaal aantal gevonden mp3-bestanden weergeven.
4. De afspeelprocedure is dezelfde als bij het afspelen van cd/mp3-disks hierboven.

Opmerking

- Het systeem kan bestanden detecteren en lezen in mp3-formaat, maar alleen in de USB-modus, maar geen andere muziekformaten.
- **Als u op het systeem een mp3-speler aansluit via de USB-aansluiting, kunnen, als gevolg van verschillen in het bestandssysteemformaat, sommige mp3-spelers niet afspelen via de USB-aansluiting. Dit duidt niet op een storing van het systeem.**
- **De USB-poort ondersteunt geen aansluitingen met een USB-verlengkabel en is niet bedoeld voor directe communicatie met een computer**
- **Vanwege de vereisten van de ERP tweede fase en de bescherming van het milieu (alleen voor de Europese markt), zal het apparaat automatisch naar de stand-bymodus overschakelen zodra er meer dan 15 minuten geen muziek afgespeeld wordt.**

Het verwijderen van de USB

Om de USB te verwijderen, dient u eerst het apparaat uit te schakelen of de functiemodus op cd-modus of afstemmodus in te stellen. Voor de USB-poort – loskoppelen door deze direct uit de USB-poort te trekken.

Naar tapes luisteren

Algemene bediening

Stop/uitwerptoets	Druk op Stop om de cassetterwerking volledig te stoppen. Druk nogmaals op Stop om het cassettedeurtje te openen.
Vooruitspoeltoets en Terugspoeltoets	Druk hierop om de cassette snel vooruit of achteruit te spoelen. Druk op de Stop/uitwerptoets en de cassetterwerking stopt.
Starttoets	Druk op Start om de cassette af te spelen.
Pauzetoets	Druk op Pauze om de cassette tijdelijk te stoppen. Druk nogmaals in om het afspelen te hervatten.

Afspelen

- Selecteer "Tape" (Cassette) via de Functietoets (9)
- Plaats de cassette in het apparaat.
- Druk op de Starttoets ► om het afspelen te beginnen.
- Pas de Volumeknop (14) aan tot het gewenste volumeniveau.
- Gebruik de Pauzetoets || wanneer u het afspelen tijdelijk wilt stoppen.
- Druk op de Stop/Uitwerptoets ■▲ wanneer u klaar bent met luisteren.

Overige eigenschappen

A. De alarmklok instellen

U kunt het systeem met deze functie automatisch laten inschakelen en u laten wekken in de cd-, FM/DAB-, Cassette- of USB-modus. Zet het systeem in stand-bymodus en houd de toets "Timer" ingedrukt om de timer-instelling te openen, op de lcd-display verschijnt "Timer On time" (Inschakeltijd), en het uurcijfer op de klok zal knipperen, wat aangeeft dat het apparaat zich in timer-modus bevindt.

- 1) De inschakeltijd instellen : Druk op de toetsen Volgende/Omhoog▶▶ of Vorige/Omlaag◀◀ (19/11) om het uur in te stellen. Druk vervolgens op de Timer-toets (13) om de uren voor de inschakeltijd op te slaan. De minuten zullen nu knipperen en u kunt deze instellen door op de toetsen Volgende/Omhoog▶▶ of Vorige/Omlaag◀◀ (19/11) te drukken. Druk vervolgens op de toets Timer (13) om de inschakeltijd voor de timer op te slaan
- 2) De uitschakeltijd instellen : Na de bovenstaande stap verschijnt er op de lcd-display "Timer Off" (Timer uit) en het uurcijfer zal knipperen. Druk op de toetsen Volgende/Omhoog▶▶ of Vorige/Omlaag◀◀ (19/11) om het uur in te stellen. Druk vervolgens op de toets Timer (13) om de uren voor de uitschakeltijd in te stellen en de minuten zullen knipperen. Druk nu op de toetsen Volgende/Omhoog▶▶ of Vorige/Omlaag◀◀ (19/11) om de minuten in te stellen. Druk vervolgens op de toets Timer (13) om de uitschakeltijd voor de timer op te slaan
- 3) Modus : Druk vervolgens op de toetsen Volgende/Omhoog▶▶ of Vorige/Omlaag◀◀ (19/11) om de inschakelmodus voor de timer te selecteren. Druk vervolgens op de toets Timer (13) om de inschakelmodus voor de timer op te slaan. Druk op de toetsen Volgende/Omhoog▶▶ of Vorige/Omlaag◀◀ (15/21) om het inschakelvolumen voor de timer te selecteren en druk op de toets Timer (13) om de timer-instelling af te ronden. Het apparaat zal in stand-bymodus gaan en het timer-pictogram "⌚" tonen.

De timer-functie activeren/deactiveren (alleen in stand-bymodus)

1. Druk om de timer-functie te activeren op de toets "Timer" wanneer de timer-indicator "⌚" op de lcd-display (2) verschijnt.
2. Druk om de timer-functie te annuleren nogmaals op de toets "Timer" en de timer-indicator "⌚" zal verdwijnen.

Opmerking:-

- Als er geen muziekbron wordt waargenomen (cd of USB) wanneer de ingestelde tijd is bereikt, zal het systeem standaard de "FM"-functie als wekmodus selecteren. Het systeem zal de frequentie instellen die u als laatste hebt beluisterd voordat het apparaat werd uitgeschakeld.
- Het systeem zal voor de FM/DAB-wekmodus de radiofrequentie instellen die u als laatste hebt beluisterd voordat het apparaat werd uitgeschakeld.
- Gelieve ervoor te zorgen dat er voor de cassettekamer een cassette in het cassettecompartiment steekt en de starttoets voor de cassette werd ingedrukt. Anders zal er geen muziek afspelen wanneer de timer de inschakeltijd bereikt.
- U hebt ongeveer 4 seconden voor de alarminstellingen, het systeem zal automatisch terugkeren op de normale modus als u binnen dit tijdframe op geen enkele toets drukt.
- Druk tijdens de alarmmodus op de Aan/uittoets (17) om het systeem uit te schakelen.
- Wegens de beperkte grootte van de display, zal het timer-pictogram "⌚" niet op de lcd-display verschijnen tijdens de FM/DAB-gebruiksmodus.

Opmerking (alleen voor de Europese markt): Vanwege de vereisten van de ERP tweede fase en de bescherming van het milieu, zal het apparaat automatisch naar de stand-bymodus overschakelen zodra er meer dan 15 minuten geen muziek afgespeeld wordt.

Netadapter (Alleen voor de EU)

Gebruik uitsluitend de netadapter die in de handleiding is vermeld.

Informatie	Waarde en precisie
Naam of handelsmerk van de fabrikant, handelsregistratie en adres	Shenzhen Guijin Technology Co., Ltd
Modelaanduiding	AK18WG-1200150V
Ingangsspanning	100-240 Volts
Ingangsfrequentie AC	50-60 Hz
Uitgangsspanning	DC12V
Uitgangsstroom	1.5A
Uitgang	18W
Gemiddelde actieve efficiëntie	75%
Efficiëntie bij lage belasting (10%)	50%
Verbruik onbelast vermogen	0.05W

Garantie

Lenco biedt service en garantie aan overeenkomstig met de Europese wetgeving. Dit houdt in dat u, in het geval van reparaties (zowel tijdens als na de garantieperiode), uw lokale handelaar moet contacteren.

Belangrijke opmerking: Het is niet mogelijk om producten die gerepareerd moeten worden direct naar Lenco te sturen.

Belangrijke opmerking: De garantie verloopt als een onofficieel servicecenter het apparaat op wat voor manier dan ook heeft geopend, of er toegang toe heeft gekregen.

Het apparaat is niet geschikt voor professioneel gebruik. In het geval van professioneel gebruik worden alle garantieverplichtingen van de fabrikant nietig verklaard.

Disclaimer

Er worden regelmatig updates in de firmware en/of hardwarecomponenten gemaakt. Daardoor kunnen gedeelten van de instructie, de specificaties en afbeeldingen in deze documentatie enigszins verschillen van uw eigen situatie. Alle onderwerpen die staan beschreven in deze handleiding zijn bedoeld als illustratie en zijn niet van toepassing op specifieke situaties. Aan de beschrijving in dit document kunnen geen rechten worden ontleend.

Afvoer van het oude apparaat



Dit symbool geeft aan dat het betreffende elektrische product of de batterij niet moet worden verwijderd als algemeen huishoudelijk afval in Europa. Zorg voor een juiste afvalverwerking door het product en de batterij in overeenstemming met alle van toepassing zijnde lokale wetten voor het verwijderen van elektrische apparatuur of batterijen te verwijderen. Als u dit doet, helpt u de natuurlijke hulpbronnen te behouden en de standaard van milieubescherming te verbeteren bij de behandeling en verwijdering van elektrisch afval (Afgedankte Elektrische en Elektronische Apparatuur).

CE-markering



Lenco Benelux B.V., Thermiekstraat 1a, 6361 HB Nuth, Nederland, verklaart hierbij dat dit product voldoet aan de vereisten van de essentiële EU-richtlijnen. De conformiteitsverklaring kan worden opgevraagd via techdoc@commaxxgroup.com

Service

Bezoek voor meer informatie en helpdeskondersteuning www.lenco.com
Lenco Benelux BV, Thermiekstraat 1a, 6361 HB, Nederland.

ACHTUNG:

Eine andere als die hier beschriebene Bedienung, Einstellung oder Verwendung der Funktionen kann zu gefährlicher Strahlenbelastung führen.

VORSICHTSMASSNAHMEN VOR DER BENUTZUNG**BEFOLGEN SIE IMMER FOLGENDE ANWEISUNGEN:**

1. Blockieren oder bedecken Sie keine Lüftungsöffnungen. Wenn Sie das Gerät auf ein Regal stellen, lassen Sie um das gesamte Gerät 5 cm (2") freien Platz.
2. Stellen Sie das Gerät entsprechend den Anweisungen der mitgelieferten Bedienungsanleitung auf.
3. Halten Sie das Gerät von Hitzequellen wie Radiatoren, Heizern, Öfen, Kerzen oder anderen hitzeerzeugenden Produkten oder offenen Flammen fern. Das Gerät darf nur bei gemäßigttem Klima verwendet werden. Sehr kalte oder heiße Umgebungen sind zu vermeiden. Der Betriebstemperaturbereich liegt zwischen 0 °C und 35 °C.
4. Meiden Sie bei der Nutzung des Produkts die Nähe starker Magnetfelder.
5. Elektrostatische Entladungen können die normale Verwendung von diesem Gerät stören. Sollte dies geschehen, führen Sie einfach einen Reset aus und starten Sie dann das Gerät entsprechend den Anweisungen dieser Bedienungsanleitung neu. Gehen Sie besonders bei Datenübertragungen mit dem Gerät vorsichtig um und führen Sie diese nur in einer antielektrostatischen Umgebung aus.
6. Warnung! Niemals Gegenstände durch die Lüftungsschlitze oder Öffnungen in das Gerät stecken. In diesem Gerät fließt Hochspannung und das Hineinstecken von Gegenständen kann zu elektrischem Schock und/oder Kurzschluss interner elektrischer Bauteile führen. Aus dem gleichen Grund kein Wasser oder Flüssigkeiten in das Gerät geben.
7. Benutzen Sie das Gerät nicht in nasser oder feuchter Umgebung wie Bad, Dampfküche oder in der Nähe von Schwimmbecken.
8. Das Gerät darf weder Tropf- noch Spritzwasser ausgesetzt werden und es dürfen keine mit Flüssigkeit gefüllten Behälter wie z.B. Vasen auf das Gerät oder in der Nähe des Gerätes gestellt werden.
9. Benutzen Sie das Gerät nicht bei Kondensationsgefahr. Wenn Sie das Gerät in einem warmen feuchten Raum benutzen, dann können sich im Inneren des Geräts Wassertropfen oder Kondensationen bilden und zu Fehlfunktionen des Geräts führen. Schalten Sie in diesem Fall das Gerät für 1 – 2 Stunden aus, bevor Sie es erneut einschalten: Das Gerät sollte vollständig getrocknet sein, wenn Sie es wieder einschalten.
10. Obwohl dieses Gerät unter größter Sorgfalt und vor Auslieferung mehrmals überprüft wurde, können trotzdem wie bei jedem anderen elektrischen Gerät auch Probleme auftauchen. Trennen Sie das Gerät im Falle einer Rauchentwicklung, starker Hitzeentwicklung oder jeden anderen unnatürlichen Erscheinung sofort vom Netz.
11. Dieses Gerät ist durch eine Stromquelle wie auf dem Typenschild angegeben zu betreiben. Halten Sie bei Unsicherheiten über die Art Ihrer Stromversorgung in Ihrer Wohnung Rücksprache mit Ihrem Händler oder Ihrer Stromzuliefererfirma.
12. Halten Sie es von Haustieren fern. Einige Nagetiere lieben es, an Netzkabeln zu nagen.
13. Benutzen Sie für die Reinigung ein weiches und trockenes Tuch. Benutzen Sie niemals Lösungsmittel oder Flüssigkeiten auf Ölbasis. Benutzen Sie zum Entfernen hartnäckiger Flecken ein feuchtes Tuch mit mildem Reinigungsmittel.
14. Der Hersteller haftet nicht für Schäden oder Verluste durch Fehlfunktion, Zweckentfremdung oder Modifikation des Geräts oder durch Wechseln der Batterien.
15. Unterbrechen Sie die Verbindung nicht während einer Formatierung oder einer Datenübertragung. Bei Unterbrechung drohen Datenverlust und Datenbeschädigung.
16. Wenn das Gerät eine USB-Wiedergabefunktion besitzt, dann stecken Sie den USB-Stick direkt in das Gerät. Verwenden Sie kein USB-Verlängerungskabel, weil die erhöhte Störungsanfälligkeit zu Datenverlust führen könnte.
17. Das Typenschild befindet sich an der Unter- oder Rückseite des Geräts.

18. Dieses Gerät ist nicht zur Benutzung durch Personen (einschließlich Kinder) mit physischen, sensorischen oder mentalen Beeinträchtigungen oder ohne ausreichender Erfahrung vorgesehen, es sei denn, sie werden durch eine verantwortliche Person beaufsichtigt oder wurden in die ordnungsgemäße Bedienung des Gerätes durch eine für ihre Sicherheit verantwortliche Person eingewiesen.
19. Dieses Produkt ist nur für den nicht-professionellen Gebrauch und nicht für gewerbliche oder industrielle Zwecke bestimmt.
20. Stellen Sie sicher, dass das Gerät in einer stabilen Position aufgestellt ist. Schäden aufgrund Verwendung dieses Produkts in einer instabilen Position, Vibrationen, Stöße oder Nichtbeachtung der anderen in dieser Bedienungsanleitung enthaltenen Warnungen und Sicherheitshinweise werden nicht durch die Garantie abgedeckt.
21. Entfernen Sie niemals das Gehäuse dieses Produkts.
22. Stellen Sie das Produkt niemals auf andere elektrische Geräte.
23. Halten Sie Kinder von den Plastiktüten fern.
24. Benutzen Sie nur vom Hersteller spezifizierte Erweiterungen/Zubehörteile.
25. Lassen Sie alle Eingriffe von qualifiziertem Servicepersonal ausführen. Eingriffe werden notwendig, wenn das Gerät auf irgendeine Weise wie beispielsweise am Netzkabel oder am Netzstecker beschädigt wurde, Flüssigkeit in das Gerät eingedrungen ist, Gegenstände in das Gerät gefallen sind, das Gerät Regen oder Feuchtigkeit ausgesetzt war, es heruntergefallen ist oder nicht ordnungsgemäß funktioniert.
26. Langes Hören lauter Töne aus einem Musikgerät kann zum zeitweiligen oder permanenten Hörverlust führen.
27. Wenn zum Lieferumfang des Produkts ein Netzkabel oder ein Netzadapter gehört:
 - Wenn irgendwelche Probleme auftreten, dann ziehen Sie den Netzstecker aus der Netzsteckdose und setzen Sie sich anschließend mit einer qualifizierten Fachkraft in Verbindung.
 - Treten Sie nicht auf das Netzteil und klemmen Sie es auch nicht ein. Geben Sie besonders im näheren Bereich des Steckers und der Stelle acht, wo das Kabel aus dem Gerät herausgeführt wird. Stellen Sie keine schweren Gegenstände auf das Netzteil, weil es dadurch beschädigt werden könnte. Halten Sie das gesamte Gerät außerhalb der Reichweite von Kindern! Durch Spielen mit dem Netzkabel können sie sich ernsthafte Verletzungen zuziehen.
 - Trennen Sie das Gerät während eines Gewitters oder bei längerer Nichtbenutzung vom Netz.
 - Die Wandsteckdose muss sich in der Nähe des Geräts befinden und einfach zu erreichen sein.
 - Steckdosen und Verlängerungsleitungen nicht überlasten. Eine Überlastung kann zu Brandgefahr bzw. Stromschlag führen.
 - Geräte der Schutzklasse 1 sind an eine Netzsteckdose mit Schutzleiter anzuschließen.
 - Geräte der Schutzklasse 2 benötigen keinen Schutzleiteranschluss.
 - Halten Sie den Netzstecker in der Hand, wenn Sie ihn aus der Netzsteckdose ziehen. Ziehen Sie ihn nicht durch Zerren am Kabel heraus. Das kann zu einem Kurzschluss führen.
 - Verwenden Sie weder ein beschädigtes Netzkabel noch einen beschädigten Stecker oder eine lockere Steckdose. Es besteht Brand- und Stromschlaggefahr.
28. Wenn das Produkt mit einer Fernbedienung mit Batterien/Knopfzellen geliefert wird oder das Produkt eine derartige Fernbedienung umfasst:

Warnung:

 - „Die Batterie nicht einnehmen, er besteht Verätzungsgefahr“.
 - [Die mit diesem Produkt mitgelieferte Fernbedienung] enthält eine Knopfbatterie. Das Verschlucken der Batterie kann innerhalb von nur 2 Stunden zu schwersten inneren Verbrennungen mit Todesfolge führen.
 - Halten Sie neue und gebrauchte Batterien von Kindern fern.
 - Verwenden Sie dieses Produkt nicht weiter und halten Sie es von Kindern fern, wenn das Batteriefach nicht sicher schließt.
 - Suchen Sie umgehend ärztliche Hilfe auf, wenn Sie vermuten, dass Batterien verschluckt oder in Körperöffnungen eingeführt wurden.

29. Warnhinweise bzgl. der Verwendung von Batterien:

- Es besteht Explosionsgefahr, wenn die Batterien nicht korrekt eingelegt werden. Nur mit Batterien des gleichen oder entsprechenden Typs ersetzen.
- Die Batterie darf während der Benutzung, Aufbewahrung oder des Transports weder sehr hohen oder sehr niedrigen Temperaturen noch niedrigem Luftdruck in großen Höhenlagen ausgesetzt werden.
- Die Ersetzung der Batterie mit einem falschen Batterietyp kann zum Explodieren der Batterie oder dem Auslaufen von entflammbarem Gas oder entflammbarer Flüssigkeit aus der Batterie führen.
- Die Entsorgung der Batterie in Feuer oder einem heißen Ofen oder das mechanische Zerkleinern oder Zerteilen der Batterie kann zu Explosionen führen.
- Das Verbleiben der Batterie in einer Umgebung mit sehr hohen Temperaturen kann zum Explodieren der Batterie oder dem Auslaufen von entflammbarem Gas oder entflammbarer Flüssigkeit führen.
- Eine einem sehr niedrigen Luftdruck ausgesetzte Batterie kann explodieren oder es kann aus einer einem sehr niedrigen Luftdruck ausgesetzten Batterie entflammbares Gas oder entflammbare Flüssigkeit auslaufen.
- Augenmerk ist auf den ökologischen Aspekt der Batterieentsorgung zu legen.

ANSCHLUSS

- Packen Sie alle Teile aus und entfernen Sie danach die Schutzmaterialien.
- Schließen Sie das Gerät nicht eher an das Netz an, bevor Sie die Netzspannung überprüft haben und alle anderen notwendigen Verbindungen hergestellt sind.

* Diese Anleitung gilt nur für Produkte, die über ein Netzkabel oder einen Netzadapter verfügen.



**LASER-GERÄT DER
KLASSE 1**

Warning für MP3-Player:



WARNUNG: Bei der Teilnahme am Straßenverkehr kann das Hören von Musik über ein Musikgerät von möglichen Gefahren, wie sich annähernden Fahrzeugen, ablenken.



WARNUNG: Hören Sie nicht für längere Zeit mit einem hohen Lautstärkepegel, um dauerhaften Hörschäden vorzubeugen.

Warning für CD-/DVD-Player:

WARNUNG

Laserprodukt der Klasse 1

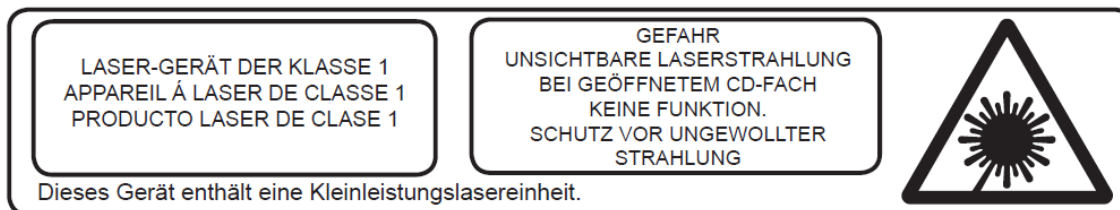

Warnung: Berühren Sie die Linse nicht.

TASTEN UND FUNKTIONEN

- 1) USB-Port
- 2) AUX-IN-Eingang
- 3) 3,5 mm Kopfhörerbuchse
- 4) Kassetten-Tasten
- 5) Handgriff
- 6) UKW-Antenne
- 7) CD-Fach öffnen/schließen
- 8) LCD-Anzeige
- 9) Funktionstaste
- 10) Stopp- ■/Enter-Taste
- 11) Springen/Abstimmen abwärts- I◀◀-Taste
- 12) Menu/Mem/clock-adjust-Taste
- 13) Timer-Taste
- 14) Lautstärke lauter/leiser-Taste
- 15) Kassettenfach
- 16) Standby-LED
- 17) Ein-/Ausschalter
- 18) Wiedergabe/Pause ■||/Scan-Taste
- 19) Springen/Abstimmen aufwärts ▶▶I-Taste
- 20) Pre/Folder up ▲-Taste
- 21) Info/Play mode-Taste
- 22) DC-Buchse

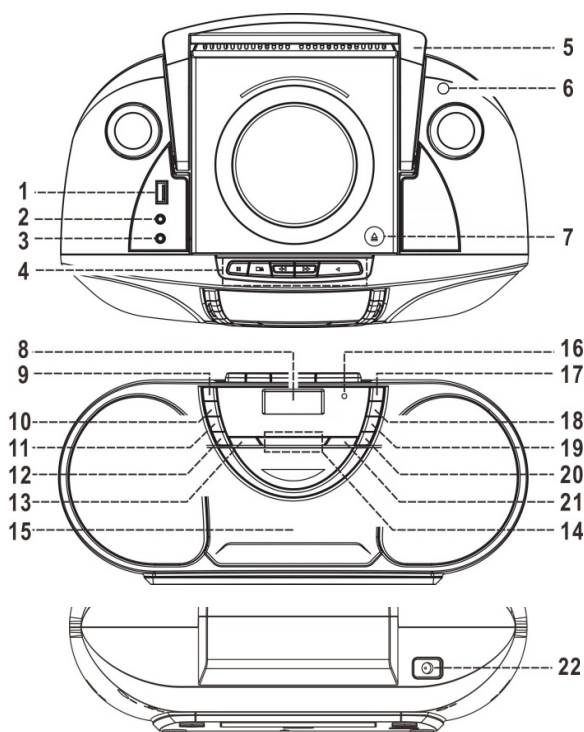

ACHTUNG:

Die zweckentfremdete Bedienung, Benutzung oder Einstellung der Prozeduren kann zu gefährlichen Unfällen durch Strahlen führen.

Dieses Gerät darf außer von qualifizierten Fachleuten von niemand anderem repariert oder eingestellt werden.

Wichtig:

Die Bewegung des CD-Mechanismus und die sensible Schaltungselektronik kann durch benachbarte Radiotuner gestört werden. Schalten Sie deshalb diese Geräte aus, wenn Sie dieses Gerät einschalten.

Aufgrund der Komplexität der MCU-Steuerung kann es während des Betriebes vorkommen, dass sich das Gerät aufhängt. Ziehen Sie bitte in diesem Fall den Netzstecker aus der Netzsteckdose!

Hierbei handelt es sich nicht um eine Fehlfunktion des Geräts.

Vorsichtsmaßnahmen beim Gebrauch

Aufbau

- Packen Sie alle Teile aus und entfernen Sie danach die Schutzmaterialien.
- Schließen Sie das Gerät nicht eher an das Netz an, bevor Sie die Netzspannung überprüft haben und alle anderen notwendigen Verbindungen hergestellt sind-
- Bedecken Sie die Lüftungsschlitze nicht und vergewissern Sie sich, dass um das Gerät herum einige cm Platz für die Kühlung gelassen wurden.

Verbinden

1. Verbinden Sie den DC-Stecker des mitgelieferten AC/DC-Adapters mit der DC-Buchse (22) und schließen den AC/DC-Adapter dann an einer Steckdose an.
2. Verbinden Sie das Gerät das erste Mal mit dem Netz, wird es in den Standby-Modus gehen. Die Standby-LED wird dann aufleuchten.
3. Schalten Sie das Gerät durch Drücken der „On/Standby“ Taste (17) ein. Bei normaler Stromversorgung leuchtet die Hintergrundbeleuchtung des LCD-Displays (8). Nun ist das Gerät bereit zur Musikwiedergabe.

DC-Verbindung

Legen Sie für den DC-Betrieb bitte 8 Batterien der Größe C (UM-2) im Batteriefach ein und ziehen Sie dann den Netzstecker aus der Netzsteckdose. Ziehen Sie danach das Netzkabel vom Gerät ab. Weil das Gerät im Standby-Mode ein wenig Strom verbraucht, ist es ratsam, die Batterien im Standby-Modus zu entfernen.

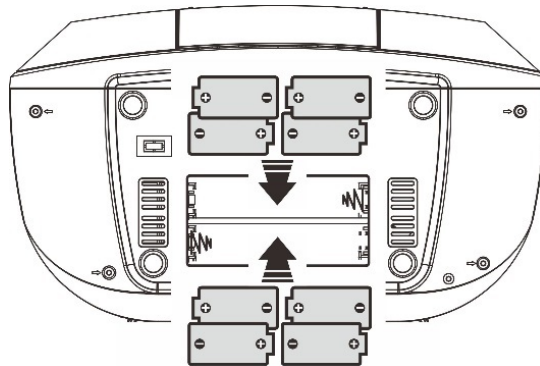

Einstellung der Uhr

1. Wechseln Sie in den Bereitschaftsmodus
 2. Halten Sie die „Menu/Mem/clk-adj“-Taste (12) gedrückt. Auf der Anzeige erscheint „24 hour“ (24 Stunden). Drücken Sie die Taste abwärts springen **◀◀** (11) oder aufwärts springen **▶▶** (19), um entweder das 12-Stunden- oder 24-Stunden-Format auszuwählen. Bestätigen Sie ihre Auswahl durch Drücken der Taste „Menu/Mem/clk-adj“ (12), blinkt die Stundenstelle in der LCD-Anzeige (8). Drücken Sie die Taste abwärts springen **◀◀** (11) oder aufwärts springen **▶▶** (19), um die korrekte Stunde einzustellen. Durch Drücken der Taste „Menu/Mem/clk-adj“ (12) werden die Stunden gespeichert und die Minutenstelle wird anfangen zu blinken.
 3. Drücken Sie zur Einstellung der genauen Minuten die Taste „Springen/Abstimmen abwärts“ **◀◀** (11) oder die Taste „Springen/Abstimmen aufwärts“ **▶▶** (19).
 4. Durch Drücken der Taste „Menu/Mem/clk-adj“ (12) werden die Minuten gespeichert.
- **Wenn Sie das Gerät vom Netz trennen, wird die Zeit vollständig zurückgesetzt. Wir empfehlen Ihnen für einen einfachen Gebrauch, das Gerät bei Nichtgebrauch in den Standby-Modus zu versetzen.**
- **Die Uhrzeit wird automatisch mit der RDS/DAB-Uhrzeit synchronisiert, sobald ein RDS/DAB-Signal empfangen wird und die Uhrzeit nicht eingestellt wurde.**

Radiowiedergabe

Bedienung

Manuelle Abstimmung





1. Schalten Sie das Gerät mittels der EIN/AUS-Taste (17) ein. Drücken Sie anschließend die Funktionstaste (9) solange, bis Sie in den „FM“ (UKW)-Modus gelangen.
2. Drücken Sie zum Abstimmen des Tuners auf die gewünschte Sendestation die Taste „Springen/Abstimmen abwärts“ **◀◀** (11) oder die Taste „Springen/Abstimmen aufwärts“ **▶▶** (19).
3. Stellen Sie die gewünschte Lautstärke mit der Taste „Lautstärke lauter/leiser“ (14) ein.

Automatische Sendersuche





1. Wechseln Sie in den UKW-Modus.
2. Drücken Sie einmal die Taste für die automatische Sendersuche (18). Nach Radiosendern wird aufwärts gesucht. Die Radiosendersuche wird beendet, wenn ein Radiosender gefunden wurde. Drücken Sie die Taste „Springen/Abstimmen abwärts“ (11) einmal und danach die „Scan“-Taste (18), wird das Gerät automatisch abwärts scannen. Beim Empfang eines Radiodaten-system- (RDS) Sendesignals aktualisiert das Gerät die Uhrzeit automatisch.
3. Stellen Sie die gewünschte Lautstärke mit der Taste „Lautstärke lauter/leiser“ (14) ein.

UKW-SendersuchlaufEinstellung

Bei der automatischen Sendersuche werden u.U. viele schwache Radiosender gefunden. Durch Auswahl von „strong station only“ (nur starke Radiosender) können alle schwachen Radiosender ausgefiltert werden.

1. Drücken Sie im UKW-Mode die Taste „Menu/Mem/clk-adj“ (12), um in das Menü zu gelangen und danach zur Auswahl von „Scan setting“ (SendersuchlaufEinstellung) die Taste „Springen/Abstimmen abwärts“  (11) oder „Springen/Abstimmen aufwärts“  (19).
2. Drücken Sie die Taste „Stopp/Enter“ (10), um zu „Scan setting“ (SendersuchlaufEinstellung) zu wechseln. Drücken Sie danach die Taste springen abwärts  (11) oder springen aufwärts  (19), um „Strong station only“ (nur starke Radiosender) auszuwählen. Drücken Sie danach zur Bestätigung die Taste „Stopp/Enter“ (10).
3. Wiederholen Sie das Scannen erneut wie oben beschrieben.

Empfang von UKW & UKW-Stereo

- Die Standardeinstellung des Geräts für den UKW-Modus ist Mono. Deshalb ist es notwendig, beim Empfang eines UKW-Stereosignals den UKW-Modus durch: Drücken der Menu-Taste (12), Drücken der Taste abwärts springen  (11) oder aufwärts springen  (19) für die Auswahl von Audio setting (Audioeinstellungen), Drücken der Enter-Taste (10), erneutes Drücken der Taste abwärts springen  (11) oder aufwärts springen  (19) für die Auswahl von FM stereo (UKW-Stereo) und Drücken der Enter-Taste (10) für die Bestätigung auf Stereo umzuschalten. Wenn das Stereosignal schwach und verrauscht ist. In diesem Fall ist es besser, den UKW-Modus auf die gleiche oben beschriebene Weise auf Mono zu stellen.



Tipps für besten Empfang:-

FM: Der Radioempfänger besitzt eine sich im hinteren Gehäuseteil befindliche Stabantenne (6). Für den besten Empfang sollte diese vollständig herausgezogen werden.

Radiodaten-system (RDS)





Diese Funktion dient der Anzeige von Informationen auf der LCD-Anzeige, die vom Radiosender bereitgestellt werden. Die Anzeige erfolgt nacheinander in nachfolgender Reihenfolge durch mehrmaliges Drücken der Play mode/info-Tasten (21).
Radiotext → Programmart → Frequenz → Mono/Stereo → Uhrzeit → Datum

Digitaler Rundfunk (DAB)

1. Wechseln Sie durch Drücken der Funktionstaste (9) in den DAB-Modus.
2. Durch einmaliges Drücken der Taste „Wiedergabe/Pause /Scan“ (18) wird das Gerät mit einem vollständigem Scan des Bereiches von 11B bis 12D beginnen. Drücken Sie für die Auswahl Ihres gewünschten DAB-Kanals die Taste springen abwärts  (11) oder springen aufwärts  (19). Drücken Sie anschließend für die Bestätigung des ausgewählten Kanals die „Stopp/Enter“-Taste (10).
3. Drücken Sie zum Durchsehen der durch DAB in untenstehender Reihenfolge bereitgestellten Informationen mehrmals die Taste „Play mode/info“ (21).
Signalstärke → Programmtyp → Gruppenname → Frequenz → Signalfehler → Übertragungsrate → Uhrzeit → Datum
4. Stellen Sie die gewünschte Lautstärke mit der Taste „Lautstärke lauter/leiser“ (14) ein.

Dynamikregelung

Dieses Gerät besitzt drei verschiedene Dynamikmodi, um den unterschiedlichen Programmarten im DAB-Modus gerecht zu werden.

1. Drücken Sie im DAB-Mode die Taste „Menu/Mem/clk-adj“ (12), um in das „Menu“ (Menü) zu gelangen und danach zur Auswahl von „DRC“ (Dynamikregelung) die Taste „Springen/Abstimmen abwärts“  (11) oder die Taste „Springen/Abstimmen aufwärts“  (19).
2. Drücken Sie die Taste „Stopp/Enter“ (10), um zu dem „DRC“- (Dynamikregelungs-) Einstellungen zu gelangen und danach durch Drücken der Taste „Springen/Abstimmen abwärts“  (11) oder der Taste „Springen/Abstimmen aufwärts“  (19) einen der Modi „DRC high/low/off“ (Dynamikregelung hoch/tief/aus) auszuwählen. Drücken Sie danach zur Bestätigung die Taste „Stopp/Enter“ (10).
3. Der Einstellungsmodus kann jederzeit durch Drücken der Taste „Menu/Mem/clk-adj“ (12) beendet werden.

Spracheinstellungen

Dieses Gerät stellt 4 Sprachen für das UKW/DAB-Bedienungsdisplay zur Verfügung.

1. Drücken Sie im DAB/UKW-Modus die Taste „Menu/Mem/clk-adj“ (12), um in das „Menu“ (Menü) zu wechseln. Drücken Sie anschließend die Taste springen aufwärts **⏪** (11) oder springen abwärts **⏩** (19), um „Language“ (Sprache) auszuwählen.
2. Drücken Sie die Taste „Stopp/Enter“ (10), um zu „language“ (Sprache) zu wechseln. Drücken Sie danach die Taste springen abwärts **⏪** (11) oder springen aufwärts **⏩** (19), um eine der Sprachen „English/French/German/Italian“ (Englisch/Französisch/Deutsch/Italienisch) auszuwählen. Drücken Sie danach zur Bestätigung die Taste „Stopp/Enter“ (10).
3. Der Einstellungsmodus kann jederzeit durch Drücken der Taste „Menu/Mem/clk-adj“ (12) beendet werden.

Sendestationen speichern

Sie können im Stationspeicher bis zu 20 Radiosendestationen (10 x UKW/10 x DAB) speichern.

1. Wechseln Sie in den UKW/DAB-Modus.
2. Wählen Sie über die „manuelle“ oder die „automatische“ Sendersuchmethode Ihren gewünschten Sender aus.
3. Halten Sie die Taste „Mem/clk-adj“ (12) zur Aktivierung des Speichermodus gedrückt.
4. Wählen Sie den gewünschten Speicherplatz für den Sender durch Drücken der Taste „Springen/Abstimmen abwärts“ **⏪** (11) oder der Taste „Springen/Abstimmen aufwärts“ **⏩** (19) aus.
5. Drücken Sie zur Bestätigung die Taste „Stopp/Enter“ (10).
6. Wiederholen Sie die Schritte 2 bis 5 zur Abspeicherung weiterer Sendestationen.

Abruf gespeicherter Sendestationen

1. Wechseln Sie in den UKW/DAB-Modus.
2. Drücken Sie die Taste Pre-up (20), um gespeicherte Radiosender abzurufen.
3. Drücken Sie zur Auswahl der gespeicherten Radiosender die Taste „Springen/Abstimmen abwärts“ **⏪** (11) oder die Taste „Springen/Abstimmen aufwärts“ **⏩** (19).
4. Bestätigen Sie die ausgewählte Sendestation durch Drücken der Taste „Stopp/Enter“ (10).

DAB/UKW-Reset:

Wenn Sie alle gespeicherten DAB/UKW-Radiosender löschen möchten, verfahren Sie bitte wie nachstehend beschrieben.

1. Wechseln Sie in den DAB- oder UKW-Modus und drücken Sie die Taste „Menu/Mem/clk-adj“ (12), um in das „Menu“ (Menü) zu gelangen. Drücken Sie anschließend zur Auswahl von „System“ die Taste „Springen/Abstimmen abwärts“ **⏪** (11) oder die Taste „Springen/Abstimmen aufwärts“ **⏩** (19).
2. Drücken Sie die Taste „Stopp/Enter“ (10), um zu den „System-“ Einstellungen zu gelangen und danach zur Auswahl von „Factory reset“ (Zurücksetzen auf Werkseinstellung) die Taste „Springen/Abstimmen abwärts“ **⏪** (11) oder die Taste „Springen/Abstimmen aufwärts“ **⏩** (19). Durch Drücken der Taste „Stopp/Enter“ (10) bestätigen Sie das Zurücksetzen auf Werkseinstellungen.
3. Das Gerät wird nun alle gespeicherten Radiosender löschen. Führen Sie die Abspeicherung von Radiosendern wie oben beschrieben erneut aus.

CD- oder MP3-Wiedergabe

● Schalten Sie das Gerät ein

1. Taste „function“ (9) drücken zur Auswahl des Modus „CD“.
2. Öffnen Sie das CD-Fach durch Drücken der Taste „CD-Fach öffnen/schließen“ (7). Legen Sie eine CD ein und schließen Sie das CD-Fach.
3. Ist die CD eingelegt, beginnt die Fokussuche. Die Gesamttitelzahl wird gelesen.

● Wiedergabe/Pause-Modus **⏩**

1. Wird im Stopp-Modus die Taste „Wiedergabe/Pause“ **⏩** (18) gedrückt, beginnt die Wiedergabe mit dem ersten Titel.
2. Wird während der Wiedergabe die Taste „Wiedergabe/Pause“ **⏩** (18) gedrückt, geht das System in den Pause-Modus und das Pause-Symbol wird auf dem LCD-Display (8) angezeigt. Drücken Sie zum Fortsetzen der Wiedergabe die Taste ein weiteres Mal.

● Stopp-Modus **■**

1. Wird die Taste „Stopp“ **■** (10) während des Wiedergabe- oder des Stopp-Modus gedrückt, so wechselt das Gerät in den Stopp-Modus und die Gesamttitelzahl wird auf dem LCD-Display (8) angezeigt.

● Überspring-Modus (Springen/Abstimmen aufwärts **⏩**/Springen/Abstimmen abwärts **⏪**)

1. Wird im Wiedergabe-Modus die Taste „Springen/Abstimmen aufwärts“ **⏩** (19) gedrückt, so wird zum nächsten Titel gesprungen und die neue Titelnummer im LCD-Display angezeigt.
2. Wird im Wiedergabe-Modus die Taste „Springen/Abstimmen abwärts“ **⏪** (11) gedrückt, so wird zum Anfang des aktuellen Titels gesprungen und von dort aus die Wiedergabe fortgesetzt.
3. Drücken Sie nach Schritt 2 die Taste „Springen/Abstimmen abwärts“ **⏪** (11) ein weiteres Mal, wird zum vorhergehenden Titel gesprungen und von dort die Wiedergabe fortgesetzt.

● **Für MP3-CD/Dateien**

1. Legen Sie die MP3-CD in das CD-Fach ein. Nach Beendigung der Fokussuche wird die Gesamttitelzahl im LCD-Display (8) angezeigt.
2. Drücken Sie zur Auswahl der Titelnummer die Taste „Springen/Abstimmen aufwärts“ ►► (11/19) oder die Taste „Springen/Abstimmen abwärts“ ◄◄ (11/19).
3. Drücken Sie nach Auswahl des gewünschten Titels und Albums die Taste „Wiedergabe/Pause“ ►|| (18) für den Start der Wiedergabe.

Anmerkung

- Durch Drücken der Taste „Folder up ▲“ (20) am Gerät kann direkt in die höherliegende MP3-Verzeichnisebene gewechselt werden.
- Die Titelnummer wird im LCD-Display (8) angezeigt und nach Drücken der Taste „Wiedergabe/Pause“ ►|| (18) startet die Wiedergabe.

● **Wiederholungs-/Zufallsmodus**

Drücken Sie während der Wiedergabe die Taste „Play mode“ (21), um eine der Wiederholungs- und Zufallsfunktionen Einzeltitel/ Einzelverzeichnis (nur MP3) oder alle Titel auszuwählen. Die Wiedergabe kann in den nachfolgend aufgeführten Modi erfolgen:

Für CD

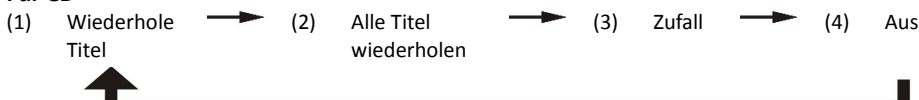

Wiedergabemodus	Anzeige-LED LCD-Anzeige
Wiederhole Titel	Rep 1
Wiederhole alle Titel	Rep A
Zufall	Rand
Aus	-----

Für MP3-CD/Dateien

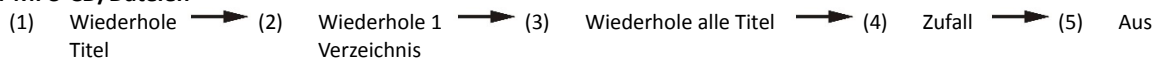

Wiedergabemodus	Anzeige-LED LCD-Anzeige
Wiederhole Einzeltitel	Rep 1
Wiederhole Einzelverzeichnis	Rep F
Wiederhole alle Titel	Rep A
Zufall	Rand
Aus	-----

● **Wiederholte Wiedergabe**

Mit dieser Funktion können Sie den gewünschten Titel oder das gewünschte Verzeichnis mehrfach wiedergeben lassen.

● **Zufallswiedergabe**

Sie können mit dieser Funktion alle Titel in zufälliger Reihenfolge wiedergeben lassen.

Programmierung CD/MP3-CD

Sie können bis zu 20 titel in beliebiger reihenfolge für die cd- oder mp3-wiedergabe programmieren. Drücken Sie unbedingt vor Beginn der Programmierung die Taste „Stopp“.

1. Wechseln Sie in den CD-Modus.
 2. Drücken Sie die Taste „Menu/Mem/clock-adjust“ (12), wird „P01 & T000“ auf dem LCD-Display (8) erscheinen.
 3. Wählen Sie durch Drücken der Tasten „Springen/Abstimmen aufwärts“ ►►/„Springen/Abstimmen abwärts“ ◄◄ (19/11) den gewünschten Titel aus.
 4. Drücken Sie die Taste „Menu/Mem/clock-adjust“ (12), um den Titel zu speichern.
 5. Wenn gewünscht, wiederholen Sie für das Speichern weiterer Titel die Schritte 3 und 4.
 6. Haben Sie alle gewünschten Titel programmiert, drücken Sie zur Wiedergabe der CD in der programmierten Reihenfolge die Taste „Wiedergabe/Pause ►||“ (18).
 7. Drücken sie die taste „Stopp ■“ (10) zum abbrehen der programmierten wiedergabe.
- Drücken Sie im CD-Stopp-Modus zweimal die Taste „Stopp ■“ (10), um den gesamten programmierten Speicher zu löschen, bis die Anzeige „Prog“ (Programm) auf der LCD-Anzeige (8) erlischt.

- Im Falle von MP3-CDs/Dateien drücken Sie die Taste „Folder up“ (20) zur direkten Auswahl des 1. Titels des nächsten Verzeichnisses und zur Erhöhung der Titelauswahlgeschwindigkeit.
- Der Programmiermodus wird automatisch beendet, wenn nach Drücken der Taste „Menu/Mem/clock-adjust“ (12) innerhalb von 30 Sekunden keine Taste gedrückt wurde.

Hinweis:-

MP3-titelformat:-

- Bitrate: 32 kbps – 320 kbps, Abtastrate: 32 kHz, 44,1 kHz und 48 kHz decodierbar
- Die Leistung der wiedergegebenen MP3-discs hängt von der Qualität der Disc und der Aufnahmemethode ab. Ausserdem dauert das Scannen bei MP3-discs aufgrund des unterschiedlichen Formats länger als bei herkömmlichen CDs.

MP3-Wiedergabe mittels USB-Speichermedium

Verbindung

Das Gerät kann alle MP3-Dateien, die sich auf dem mit dem USB-Slot verbundenen Speichermedium befinden, dekodieren und wiedergeben.

1. Das System in den Bereitschaftsmodus oder einen anderen Modus (ausser SD oder USB) schalten.
2. Stecken Sie einen USB-Stick mit der Vorderseite nach oben in den USB-Port. Der USB-Stick ist vollständig einzuschieben.
 - **Ein Verbinden des USB-Sticks mit dem „Gesicht“ nach oben bzw. falschherum kann Audiosystem oder Speichermedium (USB-Flash-Drive) zerstören. Prüfen Sie vor dem Anschluss die richtige Richtung.**
3. Schalten Sie das Gerät mittels der EIN/AUS-Taste (17) wieder ein. Drücken Sie anschließend die Funktionstaste (9), um in den USB-Modus zu wechseln. Das System liest nach dem Anschluss automatisch das Speichermedium ein. Auf dem LCD-Display (8) wird die Gesamtanzahl der gefundenen MP3-Dateien angezeigt.
4. Die Wiedergabe erfolgt auf dieselbe Weise wie bereits für die Wiedergabe von CDs/MP3-CDs erläutert wurde.

Anmerkung

- Das Gerät kann nur MP3-Dateien und keine anderen Musikformate im USB-Modus finden und lesen.
- **Wenn Sie einen MP3-Player an den USB-Port des Systems anschließen, kann es aufgrund der unterschiedlichen Dateisystemformate vorkommen, dass einige MP3-Player nicht über den USB-Port angesprochen werden können. Hierbei handelt es sich nicht um eine Fehlfunktion des Geräts.**
- **Der USB-Port unterstützt keinen Anschluss über USB-Verlängerungskabel und ist auch nicht für die direkte Kommunikation mit Computern vorgesehen.**
- **Das Gerät erfüllt ErP II und schützt die Umwelt (nur für den europäischen Markt). Wird mehr als 15 Minuten keine Musik wiedergegeben, wechselt das Gerät automatisch in den Standby-Modus.**

Entfernen von USB-Geräten

Schalten Sie das Gerät aus oder wechseln Sie entweder in den CD- oder den Tuner-Modus, bevor Sie den USB-Datenträger abziehen. Für USB-Slot – nicht durch direktes Herausziehen aus dem USB-Slot entfernen.

Kassettenwiedergabe

Allgemeine Bedienung

Stopp-/Auswurf-Taste Durch Drücken dieser Taste beenden Sie alle Kassettenoperationen. Ein nochmaliges Drücken öffnet das Kassettenfach.

Schnelles Vorspulen-Taste & Schnelles Zurückspulen-Taste Drücken Sie diese Taste, um die Kassette entweder schnell vor- oder zurückzuspulen. Durch Drücken der Stopp-/Auswurf-Taste wird die Spulbewegung der Kassette angehalten.

Wiedergabe-Taste Drücken Sie diese Taste zum Starten der Wiedergabe.

Pause-Taste Drücken Sie diese Taste zum zeitweiligen Unterbrechen der Kassettenaktion. Drücken Sie zum Fortsetzen der Wiedergabe diese Taste erneut.

Wiedergabe

- Wählen Sie mit der Taste „Funktion“ (9) „Tape“ (Kassette) aus
- Legen Sie eine Kassette ein.
- Drücken Sie die Wiedergabetaste, ► um die Wiedergabe zu starten.
- Stellen Sie die Lautstärke mit dem Lautstärkereglern „Lautstärke lauter/leiser“ (14) ein.
- Benutzen Sie die Taste „Pause“ ■■ zur zeitweiligen Unterbrechung der Wiedergabe.
- Drücken Sie die Stopp-/Auswurf-Taste ■▲, wenn Sie keine Musik mehr wiedergeben möchten.

Weitere Funktionen

A. Einstellung Wecker

Diese Funktion erlaubt, das sich das Gerät automatisch selbst einschaltet und Sie sich im CD-, UKW-/DAB-, Kassetten oder USB-Mode wecken lassen können. Wechseln Sie in den Standby-Modus. Halten Sie anschließend die „Timer“-Taste gedrückt, um in den Timer-Einstellungsmodus zu gelangen. Auf der LCD-Anzeige wird nun die Einschaltzeit des Timers angezeigt. Des Weiteren blinkt die Stundenstelle der Timerzeit, wodurch signalisiert wird, dass sich das Gerät im Timer-Einstellungsmodus befindet.

- 1) Einstellung Einschaltzeit : Drücken Sie die Taste springen aufwärts **▶▶** oder abwärts **◀◀** (19/11), um die Stunden einzustellen. Nachdem Sie zur Speicherung der Stundeneinstellung der Einschaltzeit die Taste „Timer“ (13) gedrückt haben, fängt die Minutenstelle an zu blinken. Drücken Sie zur Einstellung der Minuten die Taste „Springen/Abstimmen aufwärts“ **▶▶** oder „Springen/Abstimmen abwärts“ **◀◀** (19/11). Drücken Sie zum Speichern der Einschaltzeit die Taste „Timer“ (13).
- 2) Einstellung Ausschaltzeit : Nach Beendigung des vorherigen Schrittes wird nun auf der LCD-Anzeige „Timer Off“ (Timer aus) angezeigt. Die Stundenstelle blinkt. Drücken Sie zum Einstellen der Stunde die Taste „Springen/Abstimmen aufwärts“ **▶▶** oder die Taste „Springen/Abstimmen abwärts“ **◀◀** (19/11). Drücken Sie zum Speichern der Stunde die Taste „Timer“ (13) und die Minutenstelle fängt an zu blinken. Drücken Sie zum Einstellen der Minuten die Taste „Springen/Abstimmen aufwärts“ **▶▶** oder „Springen/Abstimmen abwärts“ **◀◀** (19/11). Drücken Sie danach die Taste „Timer“ (13) zum Speichern der Ausschaltzeit.
- 3) Modi : Drücken Sie die Taste „Springen/Abstimmen aufwärts“ **▶▶** oder die Taste „Springen/Abstimmen abwärts“ **◀◀** (19/11) zur Auswahl des Einschaltmodus. Drücken Sie zum Speichern des Einschaltmodus die Taste „Timer“ (13). Drücken Sie die Taste „Springen/Abstimmen aufwärts“ **▶▶** oder die Taste „Springen/Abstimmen abwärts“ **◀◀** (15/21) zur Auswahl des Lautstärkepegels zur Einschaltzeit und beenden Sie die Einstellung des Timer durch Drücken der Taste „Timer“ (13). Das Gerät kehrt in den Standby-Modus zurück. Auf der Anzeige erscheint das Timersymbol „⌚“.

Aktivierung/Deaktivierung der Timer-Funktion (nur im Standby-Modus)

1. Drücken Sie für die Aktivierung der Timerfunktion einmal die Taste „Timer“. Das Timersymbol „⌚“ erscheint auf der LCD-Anzeige (2).
2. Drücken Sie für die Deaktivierung der Timerfunktion noch einmal die Taste „Timer“. Das Timersymbol „⌚“ wird nicht mehr angezeigt.

Hinweis:-

- Wird keine Musikquelle gefunden (CD oder USB), wenn die eingestellte Zeit erreicht ist, so wird das Gerät standardmäßig den „FM“-Modus zum Aufwecken automatisch wählen. Das Gerät verwendet dabei die vor dem Ausschalten zuletzt gehörte Radiofrequenz.
- Für das Aufwecken mittels UKW/DAB verwendet das Gerät die vor dem Ausschalten zuletzt gehörte Radiofrequenz.
- Wenn Sie sich über Kasette wecken lassen möchten, stellen Sie bitte sicher, dass sich eine Kasette im Kassettenfach befindet und die Wiedergabetaste des Kassettenteils gedrückt ist. Ansonsten wird bei Erreichen der Timerzeit keine Musik wiedergegeben.
- Sie haben ungefähr 4 Sekunden Zeit für die Einstellung des Alarms. Wurde innerhalb dieses Zeitfensters keine Taste gedrückt, kehrt das Gerät automatisch in den Normal-Modus zurück.
- Wird der Wecksound wiedergegeben, können Sie durch Drücken der „EIN/AUS“-Taste (17) den Wecksound ausschalten.
- Aufgrund der begrenzten Displaygröße wird das Timer-Symbol „⌚“ während des Betriebs im UKW/DAB-Modus nicht im LCD-Display (8) angezeigt.

Anmerkung (nur EU): Das Gerät erfüllt ErP II und schützt die Umwelt Wird mehr als 15 Minuten keine Musik wiedergegeben, wechselt das Gerät automatisch in den Standby-Modus.

Netzstromadapter (Nur für die EU)

Gerät nur an eine Stromversorgung gemäß den Angaben in der Bedienungsanleitung anschließen

Informationen	Wert und Genauigkeit
Name des Herstellers oder der Handelsmarke, kommerzielle Zulassung und Anschrift	Shenzhen Guijin Technology Co., Ltd
Modellidentifikator	AK18WG-1200150V
Eingangsspannung	100-240 Volts
Wechselstromfrequenz des AC-Eingangs	50-60 Hz
Ausgangsspannung	DC12V
Ausgangsstrom	1.5A
Ausgangsleistung	18W
Durchschnittliche Effizienz bei Normallast	75%
Effizienz bei Niederlast (10 %)	50%
Leistungsaufnahme bei Nulllast	0.05W

Garantie

Lenco bietet Leistungen und Garantien im Einklang mit Europäischem Recht. Im Falle von Reparaturen (sowohl während als auch nach Ablauf der Garantiezeit) sollten Sie deshalb Ihren Einzelhändler kontaktieren.

Wichtiger Hinweis: Es ist nicht möglich, Geräte für Reparaturen direkt an Lenco zu schicken.

Wichtiger Hinweis: Falls dieses Gerät von einem nicht autorisierten Kundendienst geöffnet oder darauf zugegriffen wird, erlischt die Garantie.

Dieses Gerät ist nicht für professionelle Zwecke geeignet. Falls das Gerät für professionelle Zwecke eingesetzt wird, erlöschen alle Garantieverpflichtungen seitens des Herstellers.

Haftungsausschluss

Aktualisierungen der Firmware und/oder Hardware-Komponenten werden regelmäßig durchgeführt. Daher können einige der Anweisungen, Spezifikationen und Abbildungen in dieser Dokumentation von Ihrer individuellen Situation abweichen. Alle in diesem Handbuch beschriebenen Elemente dienen nur zur Illustration und treffen auf Ihre individuelle Situation möglicherweise nicht zu. Aus der in diesem Handbuch getätigten Beschreibung können keine Rechtsansprüche oder Ansprüche geltend gemacht werden.

Entsorgung des Altgeräts



Dieses Symbol zeigt an, dass das entsprechende Produkt oder dessen Batterie in Europa nicht mit dem normalen Hausmüll entsorgt werden darf. Um die ordnungsgemäße Abfallbehandlung des Produkts und dessen Batterie zu gewährleisten, müssen diese im Einklang mit allen anwendbaren örtlichen Vorschriften zur Entsorgung von Elektrogeräten und Batterien entsorgt werden. Dabei helfen Sie, natürliche Ressourcen zu schonen und Umweltschutzstandards zur Verwertung und Entsorgung von Altgeräten aufrecht zu halten (Waste Electrical and Electronic Equipment Directive).

CE-Kennzeichen



Hiermit erklärt Lenco Benelux B.V., Thermiekstraat 1a, 6361 HB Nuth, The Netherlands, dass dieses Produkt den grundsätzlichen Anforderungen der EU-Richtlinie entspricht. Die Konformitätserklärung ist erhältlich unter techdoc@commaxxgroup.com

Service

Weitere Informationen und Unterstützung erhalten Sie unter www.lenco.com
Lenco Benelux BV, Thermiekstraat 1a, 6361 HB, Die Niederlande.

ATTENTION :

L'utilisation de commandes ou d'ajustements ou l'exécution de procédures autres que celles spécifiées dans le présent document peuvent entraîner une exposition dangereuse aux radiations.

PRÉCAUTIONS AVANT UTILISATION**GARDEZ CES INSTRUCTIONS À L'ESPRIT :**

1. Ne couvrez pas et n'obtenez pas les ouvertures de ventilation. Lorsque vous placez l'appareil sur une étagère, laissez 5 cm (2") d'espace libre tout autour de l'appareil.
2. Installez-le conformément au mode d'emploi fourni.
3. Gardez l'appareil à l'écart des sources de chaleur telles que des radiateurs, appareils de chauffage, fours, bougies et autres produits générant de la chaleur ou une flamme nue. L'appareil ne peut être utilisé que dans des climats modérés. Les environnements extrêmement froids ou chauds doivent être évités. La plage de température de fonctionnement se situe entre 0° et 35° C.
4. Évitez d'utiliser l'appareil à proximité de champs magnétiques puissants.
5. Des décharges électrostatiques peuvent perturber le fonctionnement de cet appareil. Dans ce cas, il suffit de réinitialiser et de redémarrer l'appareil en suivant le mode d'emploi. Pendant le transfert de fichiers, manipulez l'appareil avec précaution et faites-le fonctionner dans un environnement sans électricité statique.
6. Mise en garde ! N'introduisez jamais un objet dans l'appareil par les ouvertures et les fentes de ventilation. Étant donné que des tensions élevées sont présentes à l'intérieur du produit, l'insertion d'un objet peut entraîner une électrocution et/ou court-circuiter les composants internes. Pour les mêmes raisons, ne versez pas de l'eau ou un liquide sur le produit.
7. Ne l'utilisez pas dans des endroits humides tels qu'une salle de bain, une cuisine pleine de vapeur ou à proximité d'une piscine.
8. L'appareil ne doit pas être exposé à des écoulements ou des éclaboussures et aucun objet contenant un liquide, tel qu'un vase, ne doit être posé sur ou près de l'appareil.
9. N'utilisez pas cet appareil lorsque de la condensation est possible. Lorsque l'appareil est utilisé dans une pièce humide et chaude, des gouttelettes d'eau ou de la condensation peuvent se former à l'intérieur de l'appareil et affecter son fonctionnement. Laissez l'appareil hors tension pendant 1 ou 2 heures avant de le mettre en marche : l'appareil doit être sec avant sa mise sous tension.
10. Bien que ce dispositif soit fabriqué avec le plus grand soin et contrôlé à plusieurs reprises avant de quitter l'usine, des problèmes peuvent néanmoins survenir, comme avec tous les appareils électriques. Si l'appareil émet de la fumée ou en cas d'accumulation excessive de la chaleur ou d'un phénomène inattendu, débranchez immédiatement la fiche d'alimentation du secteur.
11. Cet appareil doit fonctionner avec la source d'alimentation indiquée sur la plaque signalétique. Si vous n'êtes pas sûr du type d'alimentation utilisé chez vous, contactez votre revendeur ou le fournisseur local d'électricité.
12. Tenez l'appareil à l'abri des animaux. Certains animaux aiment ronger les cordons électriques.
13. Pour nettoyer l'appareil, servez-vous d'un chiffon doux et sec. N'utilisez pas de solvant ni d'autre liquide à base de pétrole. Pour enlever les taches importantes, vous pouvez vous servir d'un chiffon humide imbibé d'une solution de détergent diluée.
14. Le fournisseur n'est pas responsable des dommages ou pertes de données causés par un dysfonctionnement, une utilisation abusive, une modification de l'appareil ou un remplacement de la batterie.
15. N'interrompez pas la connexion lorsque l'appareil formate ou transfère des fichiers. Dans le cas contraire, les données pourraient être endommagées ou perdues.
16. Si l'appareil a une fonction de lecture USB, il faut brancher la clé USB directement sur l'appareil. N'utilisez pas un câble d'extension USB, car cela peut causer des interférences entraînant des pertes de données.
17. L'étiquette de classification se trouve sur le panneau inférieur ou arrière de l'appareil.

18. Cet appareil ne doit pas être utilisé par des personnes (y compris les enfants) souffrant de déficiences physiques, sensorielles ou mentales, ou d'un manque d'expérience et de connaissances, à moins qu'elles n'aient été supervisées ou qu'une personne responsable de leur sécurité ne leur ait donné des instructions sur l'utilisation correcte de l'appareil.
19. Ce produit est réservé à un usage non professionnel, et non pas à un usage commercial ni industriel.
20. Vérifiez que l'appareil est en position stable. La garantie ne couvre pas les dégâts occasionnés par l'utilisation de cet appareil en position instable, par les vibrations, les chocs ou par la non-observation de tout autre avertissement ou précaution contenus dans ce mode d'emploi.
21. N'ouvrez jamais cet appareil.
22. Ne placez jamais cet appareil sur un autre appareil électrique.
23. Ne laissez pas les sacs en plastique à la portée des enfants.
24. Utilisez uniquement les accessoires recommandés par le fabricant.
25. Confiez l'entretien et les réparations à un personnel qualifié. Une réparation est nécessaire lorsque l'appareil a été endommagé de quelque façon que ce soit, par exemple lorsque le cordon d'alimentation ou la prise sont endommagés, lorsqu'un liquide s'est déversé ou des objets sont tombés sur l'appareil, lorsque l'appareil a été exposé à la pluie ou à l'humidité, lorsqu'il ne fonctionne pas correctement ou est tombé.
26. Une exposition prolongée à la musique avec un volume élevé peut entraîner une perte auditive temporaire ou permanente.
27. Si l'appareil est livré avec un câble d'alimentation ou un adaptateur secteur :
 - En cas de problème, débranchez le cordon d'alimentation CA et confiez l'entretien à un personnel qualifié.
 - Ne marchez pas sur l'adaptateur secteur ou ne le coincez pas. Faites très attention, en particulier à proximité des fiches et du point de sortie du câble. Ne placez pas d'objets lourds sur l'adaptateur secteur, car ils pourraient l'endommager. Gardez l'appareil hors de portée des enfants ! Ils pourraient se blesser gravement s'ils jouent avec le câble d'alimentation.
 - Débranchez cet appareil pendant les orages ou lorsqu'il n'est pas utilisé pendant une longue durée.
 - La prise secteur doit être installée près de l'appareil et doit être facilement accessible.
 - Ne surchargez pas les prises de courant ou les rallonges. Une surcharge peut entraîner un incendie ou une électrocution.
 - Les appareils de classe 1 doivent être branchés à une prise de courant disposant d'une connexion protectrice à la terre.
 - Les appareils à la norme de construction de classe 2 ne nécessitent pas de connexion à la terre.
 - Tirez toujours sur la fiche pour débrancher le cordon de la prise secteur. Ne tirez pas sur le cordon d'alimentation. Cela pourrait provoquer un court-circuit.
 - N'utilisez pas un cordon ou une fiche d'alimentation endommagé ni une prise desserrée. Vous courez un risque d'incendie ou de décharge électrique.
28. Si le produit contient ou est livré avec une télécommande contenant des piles boutons :

Avertissement :

 - « N'ingérez pas la pile, car vous risquez une brûlure chimique » ou une formule équivalente.
 - La télécommande fournie contient une pile bouton/pièce de monnaie. Si la pile est avalée, elle peut causer de graves brûlures internes en seulement 2 heures et peut entraîner la mort.
 - Tenez les piles neuves et usagées hors de portée des enfants.
 - Si le compartiment à piles ne se ferme pas correctement, cessez d'utiliser l'appareil et tenez-le hors de portée des enfants.
 - Si vous pensez que les piles ont été avalées ou placées à l'intérieur d'une partie du corps, consultez un médecin immédiatement.

29. Mise en garde relative à l'utilisation des piles :

- Risque d'explosion si la pile est mal remplacée. Remplacez les piles par des piles d'un type identique ou équivalent.
- Pendant l'utilisation, le stockage ou le transport, la pile ne doit pas être soumise à des températures extrêmement élevées ou basses, à une faible pression d'air à haute altitude.
- Le remplacement d'une pile par une autre de type incorrect peut entraîner une explosion ou une fuite de liquide ou de gaz inflammable.
- L'introduction d'une pile dans le feu ou dans un four chaud, l'écrasement ou le découpage mécanique peut entraîner une explosion.
- L'exposition d'une pile dans un environnement à température extrêmement élevée peut entraîner une explosion ou une fuite de liquide ou de gaz inflammable.
- L'exposition d'une pile à une pression d'air extrêmement basse peut entraîner une explosion ou une fuite de liquide ou de gaz inflammable.
- Veuillez considérer les questions environnementales lors de la mise au rebut des piles.

INSTALLATION



- Déballez toutes les pièces et enlevez le matériau de protection.
- Ne connectez pas l'unité au secteur avant d'avoir vérifié la tension du secteur et avant que toutes les autres connexions n'aient été effectuées.

* Ces instructions s'appliquent uniquement aux produits utilisant un câble d'alimentation ou un adaptateur secteur.



**PRODUIT LASER DE
CLASSE 1**

Avertissement pour lecteur MP3 :

	AVERTISSEMENT : L'utilisation d'un lecteur de musique personnel dans la circulation peut détourner l'attention de l'auditeur de dangers potentiels tels que l'approche des voitures.
	AVERTISSEMENT : Pour éviter une éventuelle détérioration de l'ouïe, n'écoutez pas la musique à un niveau de volume élevé pendant des périodes prolongées.

Avertissement pour lecteur CD/DVD :

AVERTISSEMENT

Produit laser de classe 1

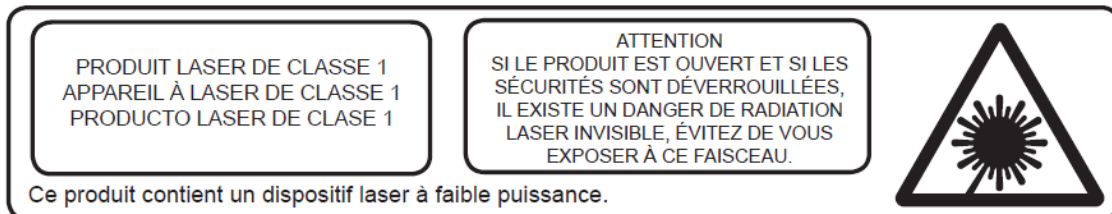

Avertissement : Ne touchez pas la tête de lecture.

EMPLACEMENT DES TOUCHES

- 1) Port USB
- 2) Fiche AUX IN
- 3) Prise casque de 3,5 mm
- 4) Touche pour la cassette
- 5) Poignée
- 6) Antenne FM
- 7) Ouverture/fermeture de la porte de CD
- 8) Écran LCD
- 9) Touche Function
- 10) Touche Arrêt ■/Enter
- 11) Touche Précédent ◀◀
- 12) Touche Menu/Mem/clock-adjust
- 13) Touche Timer
- 14) Touche pour monter/baisser le volume
- 15) Porte de cassette
- 16) Témoin de veille
- 17) Touche marche/arrêt
- 18) Touche lecture/pause ▶▶/Scan
- 19) Touche Suivant ▶▶▶
- 20) Touche Pre/Folder up ▲
- 21) Touche Info/Play mode
- 22) Prise CC

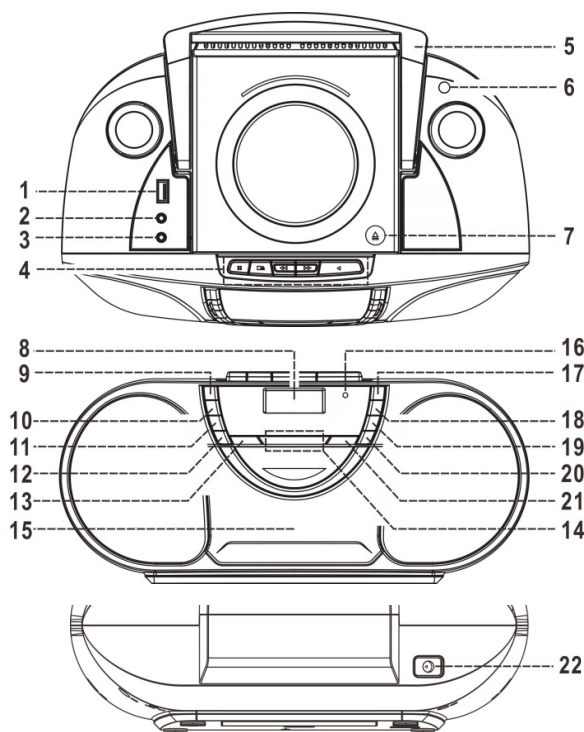

Attention :

L'utilisation de commandes ou de réglages ou l'exécution de procédures autres que ceux spécifiés dans ce manuel peut entraîner une exposition à des rayonnements dangereux.

Cet appareil ne doit pas être réglé ou réparé par quiconque d'autre qu'un technicien qualifié.

Important :

Puisque le mouvement du mécanisme du CD et les circuits sensibles peuvent interférer avec le syntoniseur radio à proximité, éteignez cet appareil lorsque vous utilisez d'autres appareils radio.

En raison de la complexité de la commande MCU, débranchez le cordon d'alimentation du secteur si l'appareil se fige pendant le fonctionnement !

Il ne s'agit pas d'un mauvais fonctionnement du système.

Précautions d'emploi

Installation

- Déballer toutes les pièces et enlever le matériau de protection.
- Ne branchez pas l'appareil sur le secteur sans avoir vérifié la tension du secteur et sans avoir effectué tous les autres branchements.
- Ne couvrez pas les orifices de ventilation et assurez-vous qu'il y a un espace libre de plusieurs centimètres autour de l'appareil à des fins d'aération.

Branchements

1. Branchez la fiche CC de l'adaptateur CA/CC sur la prise CC (22), puis branchez l'autre extrémité de l'adaptateur sur la prise secteur.
2. Lorsque vous branchez l'appareil pour la première fois sur le secteur, il se met en mode veille. Le témoin de veille s'allume.
3. Allumez l'appareil en appuyant sur la touche « Marche/Veille » (17). Si le rétroéclairage de l'écran LCD (8) est allumé, cela signifie que l'alimentation est normale. Le système est désormais prêt à lire de la musique.

Branchement CC

Pour le fonctionnement CC, installez 8 piles de type C (UM-2) dans le compartiment à piles et débranchez la fiche CA de la prise CA puis débranchez le cordon CA de la prise secteur. Étant donné que l'appareil consomme un peu d'énergie en mode veille, il est conseillé de sortir les piles en mode veille.

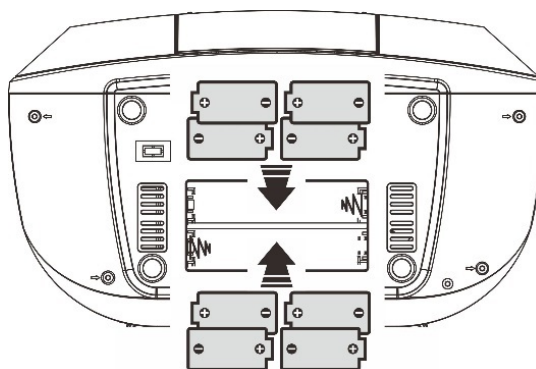

Réglage de l'horloge

1. Placez l'appareil en mode veille.
 2. Maintenez enfoncée la touche « Menu/Mem/clk-adj » (12), l'écran affiche « 24hour » (24 heures), appuyez sur la touche Précédent ◀◀ (11) ou Suivant ▶▶ (19) pour sélectionner le format de 12 ou 24 heures, puis appuyez sur la touche « Menu/Mem/clk-adj » (12) pour valider, les chiffres des heures clignotent sur l'écran LCD (8), puis appuyez sur la touche Précédent ◀◀ (11) ou Suivant ▶▶ (19) pour régler les heures. Appuyez sur la touche « Menu/Mem/clk-adj » (12) pour enregistrer les heures, puis les chiffres des minutes se mettent à clignoter.
 3. Appuyez sur la touche Précédent ◀◀ (11) ou Suivant ▶▶ (19) pour régler les minutes correctes.
 4. Appuyez sur la touche « Menu/Mem/clk-adj » (12) pour enregistrer l'heure correcte.
- **L'heure pré-réglée sera complètement réinitialisée si vous débranchez du secteur. Il est recommandé de mettre le système en mode veille par commodité.**
 - **L'horloge se synchronisera à l'horloge RDS/DAB une fois que l'appareil reçoit le signal RDS/DAB si l'horloge n'a pas été préalablement réglée.**

Écouter la radio

Utilisation

Syntonisation manuelle

1. Éteignez l'appareil grâce à la touche marche/arrêt (17), puis appuyez sur la touche Fonction (9) jusqu'à ce qu'il passe en mode « FM ».
2. Appuyez sur la touche Précédent ◀◀ (11) ou Suivant ▶▶ (19) pour syntoniser la station que vous souhaitez.
3. Utilisez la touche (14) pour monter/baisser le volume au niveau désiré.

Syntonisation automatique

1. Mettez l'appareil en mode FM.
2. Appuyez une fois sur la touche Auto scan (18) pour rechercher la prochaine station de radio reçue. Appuyez une fois sur la touche de syntonisation descendante (11), puis appuyez sur la touche de balayage automatique (18), l'appareil balayera dans la direction de la syntonisation descendante. Si le signal de diffusion RDS est reçu, l'appareil règle automatiquement l'heure réelle.

3. Réglez le volume au niveau voulu avec la touche (14).

Réglage de la recherche FM

Après la recherche automatique, de nombreuses stations de radio à signal faible seront reçues et vous pourrez sélectionner les stations à signal puissant et éliminer les stations de radio à signal faible.

1. En mode FM, appuyez sur la touche (12) « Menu/Mem/clk-adj » pour accéder au « Menu », puis appuyez sur la touche Précédent **◀◀** (11) ou Suivant **▶▶** (19) pour sélectionner « Scan setting (paramètre du balayage) ».
2. Appuyez sur la touche (10) « Arrêt/Enter » pour accéder au réglage « Scan setting (paramètre du balayage) », puis appuyez sur la touche Précédent **◀◀** (11) ou Suivant **▶▶** (19) pour sélectionner « Strong stations only (stations à fort signal uniquement) ». Ensuite, appuyez sur la touche (10) « Arrêt/Enter » pour confirmer le réglage.
3. Recommencez l'opération de syntonisation automatique comme décrit ci-dessus.

Réception FM et FM stéréo

- En mode FM, l'appareil sera par défaut en Mono. Ainsi, si un signal stéréo FM est reçu, réglez le mode FM sur Stéréo en appuyant sur la touche Menu (12), appuyez ensuite sur la touche Précédent **◀◀** (11) ou Suivant **▶▶** (19) pour sélectionner Audio setting (Réglage auto), appuyez sur la touche Enter (10), puis appuyez sur Précédent **◀◀** (11) ou Suivant **▶▶** (19) pour sélectionner FM stereo (Stéréo FM), puis appuyez sur la touche Enter (10) pour valider. Quand le signal stéréo est faible et bruyant, il est préférable de passer en mode FM par la même procédure.

Conseils pour une meilleure réception :-

FM : le récepteur a une antenne filaire (6) accrochée à l'arrière de l'appareil. Elle doit être entièrement déployée pour une meilleure réception.

Réception RDS (radiodiffusion de données de service)

Cette fonctionnalité permet d'afficher les informations envoyées par le diffuseur de radio sur l'écran LCD étape par étape comme ci-dessous en maintenant enfoncée la touche Play mode/info (21).

Texte radio → type de programme → fréquence → mono/stéréo → heure → date

Radio à radiodiffusion audionumérique (DAB)

1. Réglez l'appareil en mode DAB en appuyant sur la touche Fonction (9).
2. Appuyez une fois sur la touche (18) Lecture/pause **⏮**/Scan, l'appareil lancera une fois l'analyse complète de la plage 11b-12d. Appuyez sur la touche Précédent **◀◀** (11) ou Suivant **▶▶** (19) pour sélectionner pour sélectionner une station DAB voulue, puis appuyez sur la touche « Arrêt/Enter » (10) pour valider la station sélectionnée.
3. Appuyez sur la touche (21) Play mode/info de manière continue pour vérifier l'information ci-dessous apportée par DAB. Force du signal → type de programme → Nom du groupe → fréquence → erreur de signal → taux de transfert → heure → date
4. Réglez le volume au niveau désiré avec la touche (14).

Contrôle de la plage dynamique

Cet appareil fournit trois modes de plage dynamique correspondant aux différents types de programme en mode DAB.

1. En mode DAB, appuyez sur la touche (12) « Menu/Mem/clk-adj » pour accéder au « Menu », puis appuyez sur la touche Précédent **◀◀** (11) ou Suivant **▶▶** (19) pour sélectionner « DRC ».
2. Appuyez sur la touche (10) « Arrêt/Enter » pour entrer dans le réglage « DRC », puis appuyez sur la touche Précédent **◀◀** (11) ou Suivant **▶▶** (19) pour sélectionner « DRC high/low/off (DRC élevé/bas/inactif) ». Ensuite, appuyez sur la touche (10) « Arrêt/Enter » pour confirmer le réglage.
3. Quel que soit l'état de l'appareil, appuyez sur la touche (12) « Menu/Mem/clk-adj » pour sortir du mode de réglage.

Réglage de la langue

Cet appareil propose 4 langues d'affichage pour le fonctionnement en mode FM/DAB.

1. En mode DAB/FM, appuyez sur la touche (12) « Menu/Mem/clk-adj » pour entrer dans le « Menu », puis appuyez sur la touche Précédent **◀◀** (11) ou Suivant **▶▶** (19) pour sélectionner « Language (Langue) ».
2. Appuyez sur la touche (10) « Arrêt/Enter » pour entrer dans le réglage « Language (Langue) », puis appuyez sur la touche Précédent **◀◀** (11) ou Suivant **▶▶** (19) pour sélectionner l'une des options parmi « English/French/German/Italian (anglais/français/allemand/italien) ». Ensuite, appuyez sur la touche (10) « Arrêt/Enter » pour confirmer le réglage.
3. Quel que soit l'état de l'appareil, appuyez sur la touche (12) « Menu/Mem/clk-adj » pour sortir du mode de réglage.

Stations présélectionnées

L'appareil peut mémoriser au total 20 stations de radio (10 FM/10 DAB).

1. Passez en mode FM/DAB
2. Allez à la station de radio souhaitée en utilisant la méthode de syntonisation « manuelle » ou « automatique ».
3. Maintenez appuyée la touche (12) « Mem/clk-adj » pour activer le mode mémoire.
4. Appuyez sur la touche Précédent **◀◀** (11) ou Suivant **▶▶** (19) pour sélectionner la station que vous souhaitez mettre en mémoire.

- Appuyez sur la touche (10) « Arrêt/Enter » pour confirmer le réglage.
- Répétez les étapes 2 à 5 pour mémoriser d'autres stations.

Rappel des stations préréglées

- Passez en mode FM/DAB
- Appuyez sur la touche Pre-up (20) pour charger les stations mémorisées.
- Appuyez sur la touche Précédent ◀◀ (11) ou Suivant ▶▶ (19) pour sélectionner la station que vous souhaitez rappeler.
- Appuyez de nouveau sur la touche (10) « Arrêt/Enter » pour confirmer la station à charger.

Réinitialisation DAB/FM :

Si vous souhaitez effacer toutes les stations FM/DAB mémorisées, procédez comme ci-dessous.

- En mode DAB ou FM, appuyez sur la touche (12) « Menu/Mem/clk-adj » pour entrer dans le « Menu », puis appuyez sur la touche Précédent ◀◀ (11) ou Suivant ▶▶ (19) pour sélectionner « System (Système) ».
- Appuyez sur la touche (10) « Arrêt/Enter » pour entrer dans le réglage « System (Système) », puis appuyez sur la touche Précédent ◀◀ (11) ou Suivant ▶▶ (19) pour sélectionner « Factory reset (Réglage d'usine) ». Ensuite, appuyez sur la touche (10) « Arrêt/Enter » pour confirmer le réglage d'usine.
- L'appareil effacera toutes les stations mémorisées. Ensuite, vous devrez mémoriser à nouveau des stations comme indiqué ci-dessus.

Lecture de CD/disque MP3

● Préparatifs

- Appuyez sur la touche Fonction (9) pour sélectionner le mode CD.
- Ouvrez la porte du CD en appuyant sur la touche (7) ouverture/fermeture de la porte du compartiment à CD. Placez un CD dans le compartiment et fermez la porte de CD.
- Une recherche performante focalisée est effectuée si le disque est à l'intérieur. Le nombre total de titres est lu.

● Mode Lecture/Pause ▶||

- Si la touche Lecture/Pause ▶|| (18) est enfoncée à l'arrêt, le premier titre est joué.
- Si la touche Lecture/Pause ▶|| (18) est enfoncée pendant la lecture, le système se met en pause et le témoin de la pause s'allume sur l'écran LCD (8). Appuyez à nouveau pour reprendre la lecture normale.

● Mode Arrêt ■

- Si la touche Arrêt ■ (10) est enfoncée pendant le mode lecture ou pause, l'appareil passe en mode arrêt et affiche le nombre total de titres sur l'écran LCD (8).

● Mode précédent ▶|/suivant|◀◀

- En mode lecture, si vous enfoncez la touche Suivant ▶| (19), l'appareil passe au titre suivant et affiche son numéro.
- En mode lecture, si vous appuyez sur la touche Précédent ◀◀ (11), l'appareil revient au début de la piste en affichant le même numéro.
- Après l'étape 2, si vous appuyez de nouveau sur la touche Précédent ◀◀ (11), l'appareil passe à la piste précédente et en joue le début.

● Pour un fichier/disque MP3

- Placez le CD de MP3 dans le compartiment CD. Après que la recherche focalisée a été effectuée, le nombre total de titres s'affiche sur l'écran LCD (8).
- Appuyez sur la touche Précédent ▶| (11) ou Suivant ◀◀ (19) pour sélectionner le numéro du titre.
- Lorsque le titre et l'album souhaités sont sélectionnés, appuyez sur la touche (18) « Lecture/Pause ▶|| » pour lancer la lecture.

Remarque

- Appuyez sur la touche « Folder up ▲ » (20) sur l'appareil principal pour sélectionner directement le prochain dossier MP3.
- Le numéro du titre s'affiche sur l'écran LCD (8), puis l'appareil joue le numéro du titre lorsque vous appuyez sur la touche Lecture/Pause ▶|| (18).

● Mode Répétition/Aléatoire

Appuyez sur la touche « Play mode » (21) pendant la lecture pour sélectionner l'une des fonctions parmi répétition, aléatoire, une seule piste, un seul dossier (MP3 uniquement) ou toutes les pistes peuvent être lues dans différents modes comme suit :-

Pour les CD

- (1) Répéter 1 piste → (2) Répéter toutes les pistes → (3) Aléatoire → (4) Mode inactif



Mode de lecture	Indicateur Sur l'écran LCD
Répéter un titre	Rép. 1
Tout répéter	Rép. T
Aléatoire	Aléat.
Mode inactif	-----

Pour un fichier/disque MP3

(1) Répéter 1 piste → (2) Répéter 1 dossier → (3) Répéter tous les titres → (4) Aléatoire → (5) Mode inactif

Mode de lecture	Indicateur Sur l'écran LCD
Répéter un seul titre	Rép. 1
Répéter un seul dossier	Rép D
Répéter tous les titres	Rép. T
Aléatoire	Aléat.
Mode inactif	-----

● Répétition de la lecture

Cette fonction permet d'écouter les titres ou le dossier souhaités à plusieurs reprises.

● Lecture aléatoire

Vous pouvez écouter tous les titres dans un ordre aléatoire à l'aide de cette fonction.

Programmation du CD/disque MP3

Jusqu'à 20 pistes du disque peuvent être programmées pour être jouées dans n'importe quel ordre. Avant de commencer, assurez-vous d'appuyer sur la touche Arrêt.

1. Passez en mode CD.
 2. Appuyez sur la touche mémoire (12), « P01 & T000 » s'affiche sur l'écran LCD (8).
 3. Sélectionnez la piste souhaitée grâce aux touches Précédent ►|/Suivant |◀◀ (19/11).
 4. Appuyez sur la touche mémoire (12) pour mettre le titre en mémoire.
 5. Répétez les étapes 3 et 4 pour ajouter d'autres titres en mémoire si nécessaire.
 6. Lorsque toutes les pistes souhaitées ont été programmées, appuyez sur « Lecture/Pause ►|| » (18) pour lire le disque dans l'ordre que vous avez programmé.
 7. Appuyez sur la touche « Arrêt » ■ (10) pour arrêter la lecture programmée.
- Appuyez sur la touche « Arrêt ■ » deux fois(10) en mode arrêt CD pour annuler toute la programmation jusqu'à ce que l'indicateur « Prog » ne s'affiche plus sur l'écran LCD (8).
 - Pour le disque/les fichiers MP3, appuyez sur la touche « Folder up » (20) pour sélectionner directement le 1^{er} titre du dossier suivant et ainsi accélérer la sélection de chansons.
 - Le mode de programmation s'arrête automatiquement quand aucune touche n'est enfoncée pendant environ 30 secondes après avoir appuyé sur la touche mémoire (12).

Remarque :-

Condition de format pour les pistes MP3 :-

- Débit binaire : De 32 kb/s à 320 kb/s, taux d'échantillonnage : décodable à 32 kHz, 44,1 kHz et 48 kHz
- La performance de lecture des MP3 varie en fonction de la qualité d'enregistrement et de la méthode d'enregistrement. De plus, le délai de recherche est plus long pour un disque MP3 que pour un CD normal du fait de la différence de format.

Lecture de chanson MP3 stockée sur un disque USB

Connexion

Le système est capable de décoder et de lire tous les fichiers MP3 qui sont stockés sur un support de mémoire branché au port USB.

1. Activez d'abord le mode veille du système ou réalisez toute autre fonction avant d'activer le mode SD ou USB.
 2. Branchez la clé USB avec la face en haut en veillant à l'insérer entièrement.
- **Branchez la clé USB à l'envers pourrait endommager le système audio ou le support de stockage (la clé USB). Vérifiez que l'insertion soit correcte avant connexion.**

3. Éteignez l'appareil à nouveau grâce à la touche marche/arrêt (17), puis appuyez sur la touche Fonction (9) pour sélectionner le mode USB. Le système commencera à lire les médias stockés automatiquement après la connexion, et l'écran LCD (8) affichera le nombre total de fichiers MP3 détectés.
4. Répétez la même procédure de lecture que pour un disque CD/MP3 comme décrit précédemment.

Remarque

- Le système peut analyser et lire les fichiers au format MP3 uniquement en mode USB, mais pas d'autre format de fichier audio.
- **Si le système est connecté à un lecteur MP3 via un connecteur USB, en raison des variations du format d'encodage MP3, certains lecteurs MP3 ne seront pas en mesure de lire via le connecteur USB. Il ne s'agit pas d'un mauvais fonctionnement du système.**
- **Le port USB ne prend pas en charge une connexion via un prolongateur USB et n'est pas conçu pour une communication directe avec un ordinateur**
- **En raison de la directive ErP et pour protéger l'environnement (uniquement pour le marché européen), l'appareil se mettra en veille automatiquement au bout de 15 minutes sans lecture audio.**

Débrancher un clé USB

Pour retirer la clé USB, éteignez l'appareil ou passez d'abord le mode de fonctionnement à celui de CD ou de syntonisation. Débranchez directement la clé du port USB.

Écouter une cassette

Fonctionnement général

Touche Arrêt/Éjection	Enfoncez pour arrêter la platine. Appuyez de nouveau pour ouvrir la porte de cassette.
Touche Avance rapide et Touche Retour rapide	Appuyez pour rembobiner rapidement vers l'avant ou l'arrière. Appuyez pour arrêter/éjecter la clé, la bobine de cassette cesse de tourner.
Touche Lecture	Appuyez pour commencer la lecture de la cassette.
Touche Pause	Appuyez sur pour arrêter la cassette temporairement. Appuyez de nouveau pour reprendre la lecture.

Lecture

- Sélectionnez « Tape » (Cassette) à l'aide de la touche de fonction (9)
- Mettez la cassette.
- Appuyez sur la touche Lecture ► pour lancer la lecture.
- Utilisez la touche (14) pour monter/baisser le volume au niveau désiré.
- Utilisez la touche pause || quand vous voulez arrêter la lecture temporairement.
- Appuyez sur la touche arrêt/éjection ■▲ quand vous avez fini.

Plus de fonctionnalités



A. Réglage de l'alarme

Cette fonction permet au système de s'allumer automatiquement et vous réveiller avec le mode CD, FM/DAB, cassette ou USB. Réglez le système en mode veille, puis maintenez enfoncé la touche « Timer » pour passer en mode de réglage de la minuterie, l'écran LCD indiquera « Timer On time » (heure d'activation de la minuterie, de plus, l'horloge de la minuterie fera clignoter les chiffres des heures, signifiant que l'appareil est déjà en mode de réglage de la minuterie.

- 1) Réglage de l'heure d'activation : Appuyez sur Suivant ►► (19/11) ou Précédent ◀◀ (19/11) pour régler les heures. Ensuite, appuyez sur la touche Timer (13) pour enregistrer l'heure d'activation de la minuterie, les chiffres des minutes clignotent, appuyez sur la touche Suivant ►► (19/11) ou Précédent ◀◀ (19/11) pour régler les minutes. Ensuite, appuyez sur la touche Timer (13) pour enregistrer l'heure d'activation de la minuterie.
- 2) Réglage de l'heure de désactivation : Après l'étape ci-dessus, l'écran LCD indiquera « Timer Off (minuterie désactivée) » et les chiffres des heures clignotaient. Appuyez sur Suivant ►► (19/11) ou Précédent ◀◀ (19/11) pour régler l'heure. Ensuite, appuyez sur la touche Timer (13) pour enregistrer l'heure de désactivation de la minuterie, les chiffres des minutes clignotent, appuyez sur la touche Suivant ►► (19/11) ou Précédent ◀◀ (19/11) pour régler les minutes. Ensuite, appuyez sur la touche Timer (13) pour enregistrer l'heure de désactivation de la minuterie.
- 3) Mode : Ensuite, appuyez sur Suivant ►► (19/11) ou Précédent ◀◀ (19/11) pour sélectionner le mode d'activation de la minuterie. Ensuite, appuyez sur la touche Timer (13) pour enregistrer le mode d'activation de la minuterie. Appuyez sur Suivant ►► (15/21) ou Précédent ◀◀ (15/21) pour sélectionner le niveau de volume de l'activation de la minuterie et appuyez sur la touche Timer

(13) pour terminer le réglage de la minuterie. L'appareil reviendra en affichage de mode veille avec l'icône de minuterie «  ».

Fonction d'activation/de désactivation de la minuterie (en mode veille seulement)

1. Pour activer la fonction de minuterie, appuyez sur la touche « Timer » une fois que l'indicateur de minuterie «  » s'affiche sur l'écran LCD (2).
2. Pour annuler la fonction de minuterie, appuyez sur la touche « Timer » et l'indicateur de minuterie «  » disparaît.

Remarque :-

- Si aucune source audio n'est détectée (CD ou USB), lorsque l'heure prédéfinie est atteinte, le système se mettra par défaut sur la fonction « FM » pour le mode de réveil automatique. Le système sera programmé avec la dernière fréquence radio écoutée avant l'arrêt.
- Pour le réveil FM/DAB, le système sera programmé avec la dernière fréquence radio écoutée avant l'arrêt.
- Pour un réveil avec la cassette, vérifiez qu'une cassette est installée dans le compartiment de cassette et la touche de lecture de cassette doit être enfoncée. Sinon, l'appareil ne lira pas de musique au moment de l'heure d'activation de la minuterie.
- Le mode de réglage de l'alarme dure environ 4 secondes, ce système reviendra automatiquement au mode normal si aucune touche n'est enfoncée dans ce laps de temps.
- En mode d'activation d'alarme, appuyez sur la touche « marche/arrêt » (17) pour éteindre le système.
- En raison de la taille réduite de l'affichage, l'icône de la minuterie «  » n'apparaît pas sur l'écran LCD dans le mode de fonctionnement FM/DAB.

Remarque (pour le marché européen uniquement) : En raison de la directive ErP et pour protéger l'environnement, l'appareil se mettra en veille automatiquement au bout de 15 minutes sans lecture audio.

Adaptateur d'alimentation (Pour l'union européenne uniquement)

N'utilisez que l'alimentation listée dans les instructions d'utilisation

Informations	Valeur et précision
Nom ou marque du fabricant, enregistrement commercial et adresse	Shenzhen Guijin Technology Co., Ltd
Référence du modèle	AK18WG-1200150V
Tension d'entrée	100-240 Volts
Fréquence du CA d'entrée	50-60 Hz
Tension de sortie	DC12V
Courant de sortie	1.5A
Puissance de sortie	18W
Rendement moyen en mode actif	75%
Rendement à faible charge (10 %)	50%
Consommation électrique sans charge	0.05W

Garantie

Lenco propose un entretien et une garantie conformément à la législation européenne, ce qui signifie qu'en cas de besoin de réparation (aussi bien pendant et après la période de garantie), vous pouvez contacter votre revendeur le plus proche.

Remarque importante : Il n'est pas possible de renvoyer l'appareil pour réparation directement à Lenco.

Remarque importante : Si l'unité est ouverte ou modifiée de quelque manière que ce soit par un réparateur non agréé, la garantie serait caduque.

Cet appareil ne convient pas à une utilisation professionnelle. En cas d'utilisation professionnelle, les obligations de garantie du fabricant seront annulées.

Clause de non-responsabilité

Des mises à jour du logiciel et/ou des composants informatiques sont régulièrement effectuées. Il se peut donc que certaines instructions, caractéristiques et images présentes dans ce document diffèrent légèrement de votre configuration spécifique. Tous les articles décrits dans ce guide le sont fournis uniquement à des fins d'illustration et peuvent ne pas s'appliquer à une configuration spécifique. Aucun droit légal ne peut être obtenu depuis les informations contenues dans ce manuel.

Mise au rebut de l'appareil usagé



Ce symbole indique que l'équipement électrique concerné ou la batterie ne doivent pas être jetés parmi les autres déchets ménagers en Europe. Afin de garantir un traitement approprié de la batterie ou de l'appareil usagés, veuillez les mettre au rebut conformément à la réglementation locale en vigueur relative aux équipements électriques et autres batteries. En agissant de la sorte, vous contribuerez à la préservation des ressources naturelles et à l'amélioration des niveaux de protection environnementale concernant le traitement et la destruction des déchets électriques (Directive sur les déchets des équipements électriques et électroniques).

Marquage CE



Par la présente, Lenco Benelux B.V., Thermiekstraat 1a, 6361 HB Nuth, Pays-Bas, déclare que ce produit est conforme aux exigences principales des directives européennes. La déclaration de conformité peut être consultée au lien : techdoc@commaxxgroup.com

Service

Pour en savoir plus et obtenir de l'assistance, visitez www.lenco.com
Lenco Benelux BV, Thermiekstraat 1a, 6361 HB, The Netherlands.

PRECAUCIÓN:

El uso de controles o ajustes o rendimiento de procedimientos excepto aquellos que los aquí especificados puede provocar una exposición peligrosa a la radiación.

PRECAUCIONES PREVIAS AL USO**TENGA ESTAS INSTRUCCIONES EN MENTE:**

1. No cubra o bloquee ninguna apertura de ventilación. Cuando coloque el dispositivo en una estantería, deje 5 cm (2") de espacio libre alrededor de todo el dispositivo.
2. Instálelo conforme al manual de usuario que se adjunta.
3. Mantenga el aparato alejado de fuentes de calor, como radiadores, calentadores, estufas, velas u otros productos que generen calor o llama viva. El aparato solo puede usarse en climas moderados. Se deben evitar los ambientes extremadamente fríos o cálidos. La gama de temperatura de funcionamiento es de entre 0° y 35°C.
4. Evite usar el dispositivo cerca de campos magnéticos fuertes.
5. Una descarga electrostática puede entorpecer el uso normal de este dispositivo. En tal caso, simplemente reinicielo siguiendo el manual de instrucciones. Durante la transmisión de archivos, por favor manéjelo con cuidado opérelo en un entorno libre de electricidad estática.
6. ¡Advertencia! Nunca inserte un objeto en el producto a través de las ventilaciones o aperturas. Alto voltaje fluye a través del producto e insertar un objeto puede provocar una descarga eléctrica y/o un cortocircuito de sus componentes internos. Por el mismo motivo, no derrame agua o líquidos en el producto.
7. No lo utilice en zonas húmedas, como cuartos de baño, cocinas en las que se forme vapor ni cerca de piscinas.
8. El aparato no debe exponerse a goteos o salpicaduras y asegúrese de que se colocan sobre o cerca del aparato objetos llenos de líquidos, como jarrones.
9. No use este dispositivo cuando se pueda producir condensación. Cuando la unidad se usa en una sala húmeda cálida, se pueden formar gotitas de agua o condensación en el interior de la unidad y esta puede no funcionar adecuadamente; deje que la unidad se apague durante 1 o 2 horas antes de volver a encender la unidad: el aparato debe estar seco antes de conectarse a una fuente de alimentación.
10. Aunque este dispositivo está fabricado con el máximo cuidado y comprobado varias veces antes de salir de fábrica, todavía es posible que se puedan producir problemas, al igual que con todos los aparatos eléctricos. Si observa la aparición de humo, una acumulación excesiva de calor o cualquier otro fenómeno inesperado, deberá desconectar inmediatamente el enchufe de la toma de corriente.
11. Este dispositivo debe funcionar con una fuente de alimentación que se especifica en la etiqueta de especificaciones. Si no está seguro del tipo de alimentación que se usa en su hogar, consulte con el distribuidor o una compañía eléctrica local.
12. Manténgalo alejado de los animales. A algunos animales les encanta morder los cables de alimentación.
13. Para limpiar el dispositivo use un paño seco y suave. No utilice líquidos disolventes ni con base de petróleo. Para eliminar manchas difíciles, puede usar un paño húmedo con detergente diluido.
14. El proveedor no asume ninguna responsabilidad por daños o datos perdidos provocados por un funcionamiento incorrecto, uso incorrecto, modificación del dispositivo o sustitución de la batería.
15. No interrumpa la conexión cuando el dispositivo esté formateando o transfiriendo archivos. En caso contrario, los datos se pueden estropear o perder.
16. Si la unidad dispone de función de reproducción USB, se debe conectar la memoria USB directamente en la unidad. No utilice un cable de extensión USB ya que pueden crear interferencias que causen una pérdida de datos.
17. La etiqueta calificativa se encuentra en la parte inferior o en el panel posterior del aparato.
18. Este dispositivo no está diseñado para su uso por parte de personas (incluyendo niños) con discapacidad física, sensorial o mental o con falta de experiencia o conocimientos, salvo que se les haya dado supervisión o instrucciones acerca del uso correcto del dispositivo por parte de una persona responsable de su seguridad.
19. Este producto está diseñado para un uso no profesional únicamente y no para un uso comercial o industrial.

20. Asegúrese de que la unidad esté fijada en una posición estable. La garantía no cubrirá los daños derivados de usar este producto en una posición inestable, vibraciones o golpes o por no seguir otras advertencias o precauciones que aparecen en este manual de usuario.
21. Nunca retire la carcasa del dispositivo.
22. Nunca coloque este dispositivo sobre otro equipo eléctrico.
23. Mantenga las bolsas de plástico fuera del alcance de los niños.
24. Use únicamente los dispositivos/accesorios especificados por el fabricante.
25. Remita todas las reparaciones al personal cualificado. Es necesario el mantenimiento cuando el aparato presenta cualquier tipo de daño, por ejemplo, el cable de alimentación o el enchufe presentan daños; se ha vertido líquido sobre el aparato; se han caído objetos en el aparato; el aparato se ha expuesto a la lluvia o humedad; el aparato no funciona normalmente o se ha caído.
26. Una larga exposición a sonidos elevados de reproductores de música personales puede provocar una pérdida de audición temporal o permanente.
27. Si el producto viene con un cable de alimentación o un adaptador de corriente de CA:
 - Si se produce cualquier problema, desconecte el cable de alimentación CA y remítalo a mantenimiento por parte de personal cualificado.
 - No pise o pince el adaptador de alimentación. Tenga mucho cuidado, en especial en las zonas alrededor de las tomas y el punto de salida del cable. No coloque objetos pesados en el adaptador de alimentación, ya que pueden dañarlo. ¡Mantenga el dispositivo fuera del alcance de los niños! Si juegan con el cable de alimentación, puede sufrir lesiones graves.
 - Desconecte el dispositivo durante tormentas eléctricas o cuando no vaya a usarse durante periodos prolongados de tiempo.
 - La salida de la toma debe instalarse cerca del equipo y debe ser fácilmente accesible.
 - No sobrecargue las tomas CA o los cables de extensión. La sobrecarga puede provocar un incendio o una descarga eléctrica.
 - Los dispositivos con construcción de Clase 1 deben estar conectados a una toma de corriente con una conexión a tierra protegida.
 - Los dispositivos con construcción de Clase 2 no requieren una conexión a tierra.
 - Sujete siempre el enchufe cuando los extraiga de la toma de corriente. No tire del cable de alimentación. Esto puede provocar un cortocircuito.
 - No utilice un cable de alimentación o enchufe deteriorado o una toma suelta. Si lo hace, podría provocar un incendio o una descarga eléctrica.
28. Si el producto contiene o se entrega con un mando a distancia que contiene pilas de botón / celdas:

Advertencia:

 - “Ni ingiera la pila, riesgo de quemadura química” o frase equivalente.
 - [El mando a distancia que se suministra] Este producto contiene una pila de tipo botón/moneda. Si la pila se traga, puede provocar graves quemaduras internas en sólo 2 horas y podría ocasionar la muerte.
 - Mantenga las pilas nuevas o usadas fuera del alcance de los niños.
 - Si el compartimiento de las pilas no se cierra correctamente, deje de usar el producto y no lo deje al alcance los niños.
 - Si tiene la sospecha de que una pila ha sido ingerida o se encuentra en algún lugar del cuerpo, busque inmediatamente atención médica.
29. Precaución sobre el uso de las pilas:
 - Existe riesgo de explosión si la pila no se sustituye correctamente. Sustitúyala únicamente con otra del mismo tipo u otro equivalente.
 - No se pueden exponer las pilas a temperaturas extremadamente altas o bajas, baja presión de aire a gran altitud durante el uso, almacenamiento o transporte.
 - Si cambia la pila por otra que no sea la correcta, se puede producir una explosión o la fuga de líquidos o gases inflamables.
 - Si arroja la pila al fuego o a un horno caliente, o aplasta o corta mecánicamente una pila, podría provocar una explosión.

- Si deja una pila en un lugar con temperaturas extremadamente altas, se puede producir una explosión o una fuga de líquido o gas inflamable.
- Si se expone la pila a una presión de aire extremadamente baja, se puede producir una explosión o la fuga de líquidos o gases inflamables.
- Se debe prestar atención a los aspectos medioambientales sobre la eliminación de baterías.

INSTALACIÓN

- Desembale todas las piezas y retire el material protector.
- No conecte la unidad a la corriente eléctrica antes de comprobar la tensión de la corriente y antes de que se hayan hecho todas las demás conexiones.

* Estas instrucciones solo están relacionadas con productos que usen un cable de alimentación o un adaptador de corriente CA.



**PRODUCTO LÁSER
DE CLASE 1**

Advertencia para reproductor MP3:



ADVERTENCIA: Utilizar un reproductor de música personal mientras participa en el tráfico puede hacer que el usuario esté menos atento a los peligros potenciales, como vehículos que se acercan.



ADVERTENCIA: Para evitar posibles daños en la audición, no la escuche a volúmenes elevados durante largos periodos de tiempo.

Advertencia para reproductor de CD / DVD:

ADVERTENCIA

Producto Láser Clase 1

<p>PRODUCTO LÁSER DE CLASE 1 APPAREIL À LASER DE CLASSE 1 PRODUCTO LASER DE CLASE 1</p>	<p>PRECAUCIÓN RADIACIÓN LÁSER INVISIBLE AL ABRIRLO Y ANULAR EL SISTEMA DE BLOQUEO. EVITE LA EXPOSICIÓN A ESTE HAZ</p>	
<p>Este producto contiene un dispositivo láser de baja potencia.</p>		

Advertencia: No toque la lente.

LOCALIZACIÓN DE LOS CONTROLES

- 1) Puerto USB
- 2) Toma de entrada auxiliar
- 3) Toma de auriculares de 3.5mm
- 4) Botón de casete
- 5) Asa
- 6) Antena FM
- 7) Abrir/cerrar puerta del CD
- 8) Pantalla LCD
- 9) Botón de función
- 10) Botón Parada ■/Enter
- 11) Botón Saltar/Sintonizar hacia abajo ◀◀
- 12) Botón Menu/Mem/clock-adjust
- 13) Botón Timer
- 14) Botón subir/bajar volumen
- 15) Puerta del casete
- 16) LED en espera
- 17) Botón ON/OFF
- 18) Botón Reproducción/Pausa ▶||/Búsqueda
- 19) Botón Saltar/Sintonizar hacia arriba ▶▶
- 20) Botón anterior/Retroceder carpeta ▲
- 21) Botón Info/Modo reproducción
- 22) Conector de CC

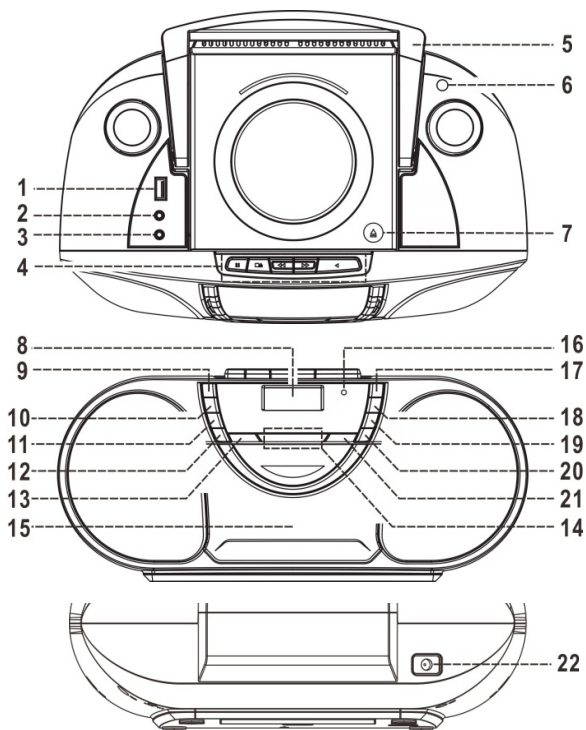

Precaución:

El uso de los controles o ajustes o el funcionamiento de los procedimientos excepto a aquellos especificados aquí pueden provocar una exposición peligrosa a la radiación.
Esta unidad no debe ajustarse o repararse por ninguna persona salvo personal de servicio cualificado.

Importante:

Como el movimiento del mecanismo del CD y los circuitos sensible pueden causar interferencias a la radio cercana, apague esta unidad mientras opera otros dispositivos de radio.

¡Debido a la complejidad de los controles MCU, desenchufe la unidad de la corriente si se cuelga durante el funcionamiento!

¡Esto no constituye un mal funcionamiento del sistema!

Precauciones de uso

Instalación

- Desembale todas las piezas y retire el material protector.
- No conecte la unidad a la corriente eléctrica antes de comprobar la tensión de la corriente y antes de que se hayan hecho todas las demás conexiones.
- No cubra ninguna ventilación y asegúrese de que hay un espacio de varios centímetros alrededor de la unidad para su ventilación.

Conexión

1. Inserte el conector de CC del adaptador CA/CC incluido en el conector de CC (22), y después conecte el adaptador de CA/CC a la toma de corriente CA.
2. Cuando conecte por primera vez la unidad a la corriente eléctrica, la unidad entrará en modo en espera. Se iluminará el LED de modo en espera.
3. Encienda la unidad pulsando el botón "Encendido/En espera" (17). Si la pantalla LCD (8) está encendida con retroiluminación, indica que la alimentación es normal. Ahora el sistema está listo para reproducir música.

Conexión CC

Para utilizar alimentación por CC, introduzca 8 pilas de tamaño C (UM-2) en el compartimento para pilas y retire el enchufe CA de la salida CA y, a continuación, desconecte el cable de corriente de la toma eléctrica. Como la unidad tiene un bajo consumo eléctrico durante el modo de espera, se recomienda extraer la batería mientras se utiliza en modo de espera.

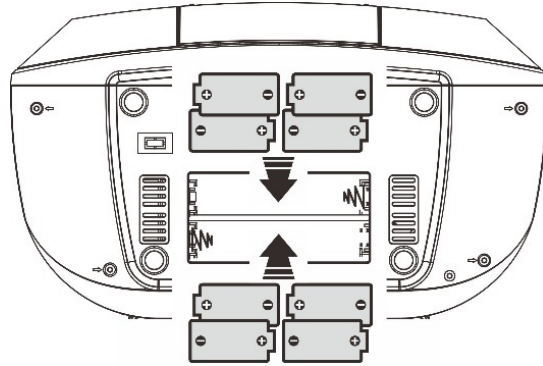

Configurar el reloj

1. Ponga la unidad en el modo en espera.
2. Mantenga pulsado el botón "Menu/Mem/clk-adj" (12) y la pantalla mostrará 24 horas. Pulse el botón **◀◀** (11) o Saltar hacia arriba **▶▶** (19) para seleccionar el formato de 12 o 24 horas y, a continuación, pulse el botón "Menu/Mem/clk-adj" (12) para confirmar y el dígito de la hora parpadeará en la pantalla LCD (8). Pulse el botón Saltar hacia abajo **◀◀** (11) o Saltar hacia arriba **▶▶** (19) para ajustar la hora correcta. Pulse el botón "Menu/Mem/clk-adj" (12) para guardar la hora y parpadearán los dígitos de los minutos.
3. Pulse el botón Saltar hacia abajo **◀◀** (11) o Saltar hacia arriba **▶▶** (19) para fijar los minutos correctos.
4. Pulse el botón "Menu/Mem/clk-adj" (12) para guardar la hora correcta.

- **La hora fijada previamente se reiniciará completamente si desconecta la alimentación. Se recomienda que cambie el sistema a modo en espera para un uso práctico.**
- **El reloj se sincronizará automáticamente con el reloj RDS/DAB cuando reciba señal RDS/DAB si no se ha ajustado antes la hora.**

Escuchar la radio

Funcionamiento

Sintoniz. Manual

1. Encienda la unidad mediante el botón Encendido/Apagado (17) y, a continuación, pulse el botón Función (9) hasta que llegue al modo "FM".
2. Pulse el botón Saltar hacia abajo **◀◀** (11) o Saltar hacia arriba **▶▶** (19) para sintonizar la emisora que desee.
3. Ajuste el botón subir/bajar volumen (14) al volumen que desee.

Sintonización automática





1. Zet het apparaat in FM-modus.
2. Pulse una vez el botón de búsqueda automática (18) y la unidad empezará a sintonizar hacia arriba hasta recibir una emisora de radio. Pulse una vez el botón de sintonizar hacia abajo (11) y, a continuación, pulse el botón de búsqueda automática (18); la unidad sintonizará hacia abajo. Si se recibe la señal de emisión del sistema de datos de radio (RDS), la unidad fijará automáticamente la hora actual.
3. Ajuste el dial de volumen (14) al nivel de volumen que desee.

Config. Busca FM

Si tras la búsqueda automática se reciben muchas emisoras de radio con una señal débil no deseada, podrá seleccionar solo las emisoras con una señal fuerte para filtrar las emisoras con señal débil.

1. En modo FM, pulse el botón "Menu/Mem/clk-adj" (12) para entrar en "Menu", y posteriormente pulse el botón Saltar hacia abajo **◀◀** (11) o Saltar hacia arriba **▶▶** (19) para seleccionar "Scan setting (Configuración de búsqueda)".
2. Pulse el botón "Stop/Enter" (10) para entrar en "Scan setting (Configuración de búsqueda)"; posteriormente, pulse el botón Saltar hacia abajo **◀◀** (11) o Saltar hacia arriba **▶▶** (19) para seleccionar "Strong station only (Sólo emisoras fuertes)". Posteriormente, pulse el botón "Stop/Enter" (10) para confirmar la configuración.
3. Vuelva a realizar la sintonización automática según los pasos que aparecen arriba.

Recepción De FM y FM estéreo

- La unidad se encenderá en modo FM mono de forma predeterminada. Por tanto, si recibe una señal FM estéreo débil, cambie al modo FM estéreo pulsando el botón Menu (12) y, a continuación, pulse el botón Saltar hacia abajo  (11) o Saltar hacia arriba  (19) para seleccionar Audio setting (Ajustes de audio). Pulse el botón Enter (10) y pulse otra vez Saltar hacia abajo  (11) o Saltar hacia arriba  (19) para seleccionar FM stereo (FM estéreo) y, a continuación, pulse el botón Enter (10) para confirmar. Si la señal estéreo es débil y tiene interferencias, es preferible cambiar al modo FM siguiendo el mismo procedimiento.

Consejos para una mejor recepción:-



FM: El receptor dispone de una antena de varilla (6) que cuelga de la carcasa posterior. Debe extenderse completamente para conseguir la mejor recepción.

Sistema de datos de radio (RDS)

Esta es la propiedad para mostrar la información que se publica en la emisión de radio y que se mostrará en la pantalla LCD paso a paso tal y como aparece debajo pulsando el botón Play mode/info (21) de forma continuada.





Texto de radio → tipo de programa → frecuencia → mono/estéreo → hora → fecha

Radio de emisión de audio digital audio (DAB)

1. Ajuste la unidad al modo DAB pulsando el botón de Función (9).
2. Pulse el botón Reproducción/pausa /Scan (18) una vez; la unidad empezará a buscar completamente desde el alcance 11b-12d una vez. Pulse el botón Sintonizar hacia abajo  (11) o Sintonizar hacia arriba  (19) para seleccionar el canal DAB deseado y, a continuación, pulse el botón "Stop/Enter" (10) para confirmar el canal deseado.
3. Pulse el botón Play mode/info (21) de forma continuada para comprobar que la información de abajo se emite en DAB. Fuerza de la señal → tipo de programa → nombre de grupo → frecuencia → error de señal → velocidad de transferencia → hora → fecha
4. Ajuste el dial de volumen (14) al nivel de volumen que desee.





Control de alcance dinámico

Este aparato tiene tres modos de alcance dinámico para coincidir con los diferentes tipos de programa en el modo DAB.

1. En modo DAB/FM, pulse el botón "Menu/Mem/clk-adj" (12) para entrar en el "Menu"; a continuación, pulse el botón Saltar hacia abajo  (11) o Saltar hacia arriba  (19) para seleccionar "DRC".
2. Pulse el botón "Stop/Enter" (10) para entrar en la configuración "DRC (DCR)"; a continuación, pulse el botón Saltar hacia abajo  (11) o Saltar hacia arriba  (19) para seleccionar el modo "DRC high/low/off (DCR alto/bajo/apagado)". Posteriormente, pulse el botón "Stop/Enter" (10) para confirmar la configuración.
3. En cualquier estado, pulse el botón "Menu/Mem/clk-adj" (12) para salir del modo de configuración.



Configuración de idioma

Este aparato ofrece 4 idiomas para la pantalla FM/DAB.



1. En modo DAB/FM, pulse el botón "Menu/Mem/clk-adj" (12) para entrar en el "Menu (Menú)"; a continuación, pulse el botón Saltar hacia abajo  (11) o Saltar hacia arriba  (19) para seleccionar "Language (Idioma)".
2. Pulse el botón "Stop/Enter" (10) para acceder al menú de ajustes "Language (Idioma)" y, a continuación, pulse el botón Saltar hacia abajo  (11) o Saltar hacia arriba  (19) para seleccionar el idioma deseado entre English/French/German/Italian (Inglés/francés/alemán/italiano). Posteriormente, pulse el botón "Stop/Enter" (10) para confirmar la configuración.
3. En cualquier estado, pulse el botón "Menu/Mem/clk-adj" (12) para salir del modo de configuración.

Emisoras presintonizadas

Puede almacenar un total de 20 emisoras de radio en la memoria (10-FM/10-DAB).

1. Fije el modo FM/DAB
2. Conecte la emisora de radio que desee utilizando el método de sintonización "manual" o "automático".
3. Mantenga pulsado el botón "Mem/clk-adj" (12) para activar el estado de la memoria.
4. Pulse el botón Saltar hacia abajo  (11) o Saltar hacia arriba  (19) para elegir la memoria de la emisora que desee para guardarla.
5. Pulse el botón "Stop/Enter" (10) para confirmar la configuración.
6. Repita los pasos 2 al 5 para guardar otras emisoras.

Recordar emisoras presintonizadas

1. Fije el modo FM/DAB
2. Pulse el botón Pre-up (20) para recuperar la emisora almacenada.
3. Pulse el botón Saltar hacia abajo  (11) o Saltar hacia arriba  (19) para seleccionar la emisora recuperada que desee.
4. Vuelva a pulsar "Stop/Enter" (10) para confirmar la emisora recuperada.

Reinicio de DAB/FM:

Si desea eliminar todas las emisoras FM/DAB programadas, siga estos pasos.

1. Fije el modo DAB o FM; pulse "Menu/Mem/clk-adj" (12) para entrar en "Menu", a continuación, pulse el botón Saltar hacia abajo **⏮** (11) o Saltar hacia arriba **⏭** (19) para seleccionar "System (Sistema)".
2. Pulse "Stop/Enter" (10) para entrar en la configuración de "System (Sistema)"; a continuación, pulse el botón Saltar hacia abajo **⏮** (11) o Saltar hacia arriba **⏭** (19) para seleccionar "Factory reset (Reinicio a fábrica)". Posteriormente, pulse "Stop/Enter" (10) para confirmar el reinicio de fábrica.
3. El aparato eliminará todas las emisoras programadas en la memoria; vuelva a realizar la presintonización de emisoras como se indica anteriormente.

Reproducir un disco CD/MP3

● Empezando

1. Pulse el botón de Función (9) para seleccionar el modo de CD.
2. Abra la puerta del CD pulsando el botón abrir/cerrar puerta del CD (7). Coloque un CD en el compartimento y cierre la puerta del CD.
3. El funcionamiento se centra en la búsqueda si el disco está dentro. Se lee el número total de pistas.

● Modo Reproducción/pausa **⏮**

1. Si se pulsa el botón Reproducción/Pausa **⏮** (18) durante el modo parada, se reproducirá la primera pista.
2. Si se pulsa el botón Reproducción/Pausa **⏮** (18) durante la reproducción, el sistema entra en modo pausa y el indicador pausa se ilumina en la pantalla LCD (8). Vuélvalo a pulsar para volver a la reproducción normal.

● Modo Parada **■**

1. Si se pulsa de botón Parada **■** (10) durante el modo reproducción o pausa. Va al modo parada y muestra el número total de pistas en la pantalla LCD (8).

● Modo saltar (salta arriba **⏭**/saltar abajo **⏮**)

1. Durante el modo pantalla, si se pulsa el botón Saltar hacia delante **⏭** (19) irá a la pista siguiente y mostrará el número de pista.
2. Durante el modo reproducción, si se pulsa el botón Saltar hacia atrás **⏮** (11), volverá al principio de la pista, al mismo número de la pista.
3. Tras el paso 2, vuelva a pulsar Saltar hacia abajo **⏮** (11); volverá a la pista anterior y reproducirá el inicio de la pista.

● Para disco/archivo MP3

1. Coloque el MP3-CD en el compartimento del CD. Una vez que se realiza la búsqueda centrada, se mostrará en la pantalla LCD el número total de pistas (8).
2. Pulse el botón Saltar hacia arriba **⏭** o Saltar hacia abajo **⏮** (11/19) para seleccionar el número de pista.
3. Cuando se seleccione el álbum o la pista que desee, pulse el botón "Reproducción/Pausa **⏮**" (18) para iniciar la reproducción.

Observaciones

- Pulse el botón "Folder up **▲**" (20) de la unidad principal para seleccionar la carpeta de MP3 directamente encima.
- El número de pista número de pista se mostrará en la pantalla LCD (8) y posteriormente, reproducirá el número de la pista cuando se pulsa el botón Reproducción/Pausa **⏮** (18).

● Modo Repetición/Aleatorio

Pulse el botón "Play mode" (21) durante la reproducción para seleccionar la función repetir y aleatorio, una única pista, carpeta única (solo MP3); se pueden reproducir todas las pistas en modos diferentes de la manera siguiente:-

Para CD

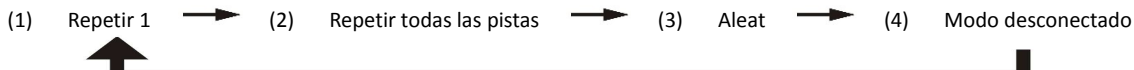

Modo reproducción	Indicador en la pantalla LCD
Repetir pista	Repetir 1
Repetir todo	Repetir A
Aleat	Aleatorio
Modo desconectado	-----

Para disco/archivo MP3

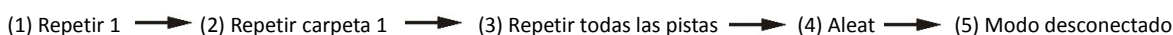

Modo reproducción	Indicador en la pantalla LCD
Repetir una sola pista	Repetir 1
Repetir una sola carpeta	Repetir F
Repetir todas las pistas	Repetir A
Aleat	Aleatorio
Modo desconectado	-----

● Repetir reproducción

Puede escuchar las pistas o carpeta que desee de forma reiterada mediante esta función.

● Reproducción aleatoria

Puede escuchar todas las pistas en orden aleatorio mediante esta función.

Programación del disco CD/MP3

Pueden programarse hasta 20 pistas para reproducir un disco en cualquier orden. Antes de usarlo, asegúrese de pulsar el botón de parada.

1. Fije el modo CD.
 2. Pulse el botón Memoria (12); aparecerá "P01 & T000" en la pantalla LCD (8).
 3. Seleccione la pista que desee usando los botones Saltar hacia arriba ►►/Saltar hacia abajo ◄◄ (19/11).
 4. Pulse el botón Memoria (12) para introducir la pista en la memoria.
 5. Repita los pasos 3 y 4 para introducir pistas adicionales en la memoria si es necesario.
 6. Cuando se hayan programado todas las pistas que desee, pulse el botón "Reproducción/Pausa ►||" (18) para reproducir el disco en el orden en el que se ha programado.
 7. Pulse el botón "Detener ■" (10) para finalizar la reproducción programada.
- Pulse dos veces el botón "Detener ■" (10) del modo para CD para cancelar toda la memoria programada hasta que el indicador "Prog" desaparezca de la pantalla LCD (8).
 - Para discos/archivos MP3, pulse el botón "Folder up" (20) para seleccionar directamente la 1ª pista de la siguiente carpeta y así acelerar la selección de la canción.
 - El modo de programación se detendrá automáticamente si no se pulsa ningún botón en un periodo de aproximadamente 30 segundos tras pulsar el botón Memoria (12).

Observación:-

Requisitos de formato para pistas MP3:-

- Velocidad de bits: 32 kbps~320kbps, tasa de muestreo: 32kHz, 44,1kHz y 48 kHz decodificable
- El rendimiento de la reproducción de un disco MP3 varía según la calidad de la grabación del disco y el método de grabación del mismo. Además, el tiempo de lectura de un disco MP3 es mayor que el de un CD normal debido a la diferencia de formato.

Reproducción de canciones MP3 mediante los medios de almacenamiento USB

Conectando

El sistema es capaz de decodificar y reproducir todos los archivos MP3 guardados en la memoria multimedia con el puerto de conexión USB.

1. Ajuste primero el sistema en modo en espera o en otra función que no sea el modo USB.
2. Conecte la unidad de memoria USB con el anverso hacia arriba y asegúrese de insertarlo completamente.
- **Conectar el USB boca abajo o hacia atrás puede dañar el sistema de audio o el almacenamiento multimedia (memoria USB). Compruebe que la dirección sea la correcta antes de la conexión.**
3. Encienda otra vez la unidad usando el botón de Encendido/Apagado (17) y pulse el botón de Función (9) para seleccionar el modo USB. El sistema empezará a leer automáticamente el medio de almacenamiento tras conectarlo y la pantalla LCD (8) mostrará el número total de archivos MP3 detectados.
4. Repita el mismo procedimiento de reproducción usado para reproducir discos CD/MP3 descrito anteriormente.

Observaciones

- El sistema solo puede detectar y leer archivos con formato MP3 en el modo USB, otros formatos de archivo de música no son compatibles.
- **Si conecta el sistema a un reproductor MP3 mediante el puerto USB, es posible que no se reproduzcan algunos reproductores MP3 mediante la toma USB debido a las variaciones en el formato del sistema. No se trata de un mal funcionamiento del sistema.**
- **El puerto USB no es compatible con alargadores USB ni está diseñado para comunicarse directamente con un ordenador**
- **Debido a los requisitos de la fase dos de ErP y para proteger el medio ambiente (solo en el mercado europeo), la unidad pasará automáticamente a modo en espera cuando no reproduzca música durante más de 15 minutos.**

Extraer el USB

Para retirar el USB, apague la alimentación o cambie el modo de función a bien CD o radio. Para el puerto USB – desconéctelo sacándolo directamente de la toma USB.

Escuchar una cinta

Funcionamiento general

Tecla parada/expulsión	Púlselo para detener el funcionamiento de la pletina. Vuélvalo a pulsar para abrir la puerta del casete.
Tecla avance rápido y rebobinado rápido	Púlsela para iniciar el rebobinado rápido hacia delante o hacia atrás. Pulse la tecla Stop/Expulsar y la bobina del cassette dejará de girar.
Tecla reproducción	Púlselo para iniciar la reproducción de la cinta.
Tecla Pausa	Púlselo para detener el funcionamiento de la cinta temporalmente. Vuélvalo a pulsar para reanudar la reproducción.

Reproducción

- Seleccione “Tape (Cinta)” mediante el botón función (9)
- Introduzca la cinta de casete.
- Pulse la tecla ► para activar la reproducción.
- Ajuste el control subir/bajar volumen (14) al nivel que desee.
- Use la tecla de Pausa || cuando desee detener temporalmente la reproducción.
- Pulse la tecla parada/expulsión ■▲ cuando haya acabado.

Más propiedades

A. Configuración de la alarma del reloj

Esta función permite que el sistema se encienda automáticamente y le despierte en modo CD, FM/DAB, cinta o USB. Ajuste el sistema en modo en espera y, a continuación, mantenga pulsada la tecla “Timer” para entrar en el modo de configuración del temporizador; la pantalla LCD mostrará la hora de activación del temporizador. Además, los dígitos de la hora del reloj del temporizador parpadearán indicando que la unidad ya está en modo de configuración del temporizador.

- 1) Configuración de conexión de hora : Pulse Saltar hacia arriba ►► (19/11) o Saltar hacia abajo ◀◀ (19/11) para ajustar la hora. A continuación, pulse el botón Timer (13) para guardar la hora de inicio del temporizador; los dígitos de los minutos parpadearán; pulse saltar hacia arriba ►► o hacia abajo ◀◀ (19/11) para fijar los minutos. Posteriormente, pulse el botón press Timer (13) para guardar la hora de ctivación del temporizador.
- 2) Configuración de hora apagada : Tras realizar el paso anterior, la pantalla LCD mostrará “Timer Off (Temporizador desactivado)” y los dígitos de la hora parpadearán. Pulse Saltar hacia arriba ►► o Saltar hacia abajo ◀◀ (19/11) para ajustar la hora. A continuación, pulse el botón Timer (13) para guardar la hora de apagado del temporizador; los dígitos de los minutos parpadearán; pulse saltar hacia arriba ►► o hacia abajo ◀◀ (19/11) para ajustar los minutos. Después, pulse el botón Timer (13) para guardar la hora de apagado del temporizador.
- 3) Modo : Posteriormente, pulse Saltar hacia arriba ►► o Saltar hacia abajo ◀◀ (19/11) para seleccionar el modo de activación del temporizador. Después, pulse el botón Timer (13) para guardar el modo de activación del temporizador. Pulse Saltar hacia arriba ►► o Saltar hacia abajo ◀◀ (15/21) para seleccionar el nivel de volumen del temporizador y pulse el botón Timer (13) para completar la configuración del temporizador. La unidad volverá al modo en espera y la pantalla mostrará el icono del temporizador “⌚”.

Activar/desactivar la función de temporizador (solo en modo en espera)

1. Para activar la función de temporizador, pulse una vez el botón “Timer” y aparecerá el indicador del temporizador “⌚” en la pantalla LCD (2).
2. Para cancelar la función de temporizador, pulse otra vez el botón “Timer” y desaparecerá el indicador del temporizador “⌚”.

Observación:-

- Si no se detecta una fuente de música (CD o USB) a la hora preestablecida, el sistema pasará por defecto a la función “FM” para activar el modo de despertador. El sistema presintonizará la última frecuencia de radio que se ha escuchado antes de apagarse.
- Para utilizar emisoras FM/DAB como despertador, el sistema presintonizará la última frecuencia de radio que se ha escuchado antes de apagarla.
- Para utilizar el despertador con cintas, asegúrese de que haya una cinta cassette en el compartimento de cassette y que la tecla de reproducción de cassette esté pulsada. De lo contrario, no se reproducirá música a la hora ajustada en el temporizador.

- El modo de configuración de alarma dispone de aproximadamente 4 segundos; este sistema volverá automáticamente al modo normal si no se pulsa ninguna tecla en ese intervalo de tiempo.
- Durante el modo de alarma conectada, pulsar el botón “encendido/apagado” (17) apagará el sistema.
- Debido a la limitación del tamaño de la pantalla, el icono del temporizador “⌚” no aparecerá en la pantalla LCD durante el funcionamiento en modo FM/DAB.

Comentario (solo para el mercado europeo): Debido a los requisitos de la fase dos de ErP y para proteger el medio ambiente, la unidad pasará automáticamente a modo en espera cuando no reproduzca música durante más de 15 minutos.

Adaptador de fuente de alimentación (Para UE sólo)

Utilice solo la fuente de alimentación que se indica que el manual del usuario

Informations	Valor y precisión
Información	Shenzhen Guijin Technology Co., Ltd
Nombre de los fabricantes o marcas registradas, registro comercial y dirección	AK18WG-1200150V
Identificador del modelo	100-240 Volts
Tensión de entrada	50-60 Hz
Frecuencia CA de entrada	DC12V
Tensión de salida	1.5A
Corriente de salida	18W
Potencia de salida	75%
Eficiencia activa media	50%
Eficiencia a carga baja (10%)	0.05W

Garantía

Lenco ofrece servicio y garantía en cumplimiento con las leyes de la Unión Europea, lo cual implica que, en caso de que su producto precise ser reparado (tanto durante como después del periodo de garantía), deberá contactar directamente con su distribuidor.

Nota importante: No es posible enviar sus reparaciones directamente a Lenco.

Nota importante: Si la unidad es abierta por un centro de servicio no oficial, la garantía quedará anulada.

Este aparato no es adecuado para el uso profesional. En caso de darle un uso profesional, todas las obligaciones de garantía del fabricante quedarán anuladas.

Exención de responsabilidad

Regularmente se llevan a cabo actualizaciones en el Firmware y en los componentes del hardware. Por esta razón, algunas de las instrucciones, especificaciones e imágenes incluidas en este documento pueden diferir ligeramente respecto a su situación particular. Todos los elementos descritos en esta guía tienen un objetivo de mera ilustración, y pueden no ser de aplicación en su situación particular. No se puede obtener ningún derecho ni derecho legal a partir de la descripción hecha en este manual.

Eliminación del antiguo dispositivo



Este símbolo indica que no deberá deshacerse del producto eléctrico o batería en cuestión junto con los residuos domésticos, en el ámbito de la UE. Para garantizar un tratamiento residual correcto del producto y su batería, por favor, elimínelos cumpliendo con las leyes locales aplicables sobre requisitos para el desechado de equipos eléctricos y baterías. De hacerlo, ayudará a conservar recursos naturales y mejorar los estándares de protección medioambiental en el tratamiento y eliminación de residuos eléctricos (Directiva sobre la Eliminación de Equipos Eléctricos y Electrónicos).

Marca CE



Por la presente, Lenco Benelux B.V., Thermiekstraat 1a, 6361 HB Nuth, Países Bajos, declara que este producto cumple con las exigencias esenciales de la directiva de la UE. La declaración de conformidad puede consultarse mediante techdoc@commaxxgroup.com

Service (Servicio)

Para obtener más información y soporte del departamento técnico, por favor, visite la página web www.lenco.com

Lenco Benelux BV, Thermiekstraat 1a, 6361 HB, Países Bajos.