

Hard Drive User Manual

Americas: www.buffaloamericas.com

Europe: www.buffalo-technology.com

Asia Pacific: www.buffalo-asia.com

Table of Contents

Hard Drive User Manual (EN)	13
HD-PCFU3	13
Diagrams	13
Specifications	13
HD-PUSU3	14
Diagrams	14
Specifications	14
HD-PCTU3, HD-PCU3	15
Diagrams	15
Specifications	15
HD-PCTU2, HD-PCU2	16
Diagrams	16
Specifications	16
Recommended Usage	17
Dismounting the Unit	18
For Windows	18
For Mac	18
Troubleshooting	19
I can see the DriveStation or MiniStation in My Computer but I cannot access it. (Windows).....	19
I cannot see the DriveStation or MiniStation.	19
My backup program cannot save files to the DriveStation or MiniStation..	19

Benutzerhandbuch zur Festplatte (DE)	20
HD-PCFU3	20
Schematische	20
Technische Daten	20
HD-PUSU3	21
Schematische	21
Technische Daten	21
HD-PCTU3, HD-PCU3	22
Schematische	22
Technische Daten	22
HD-PCTU2, HD-PCU2	23
Schematische	23
Technische Daten	23
Empfohlene Verwendung.....	24
Warnung	24
Gerät trennen.....	25
Problembehandlung	26
Manual del usuario de la unidad (ES).....	27
HD-PCFU3	27
Diagramas	27
Especificaciones	27
HD-PUSU3	28
Diagramas	28
Especificaciones	28
HD-PCTU3, HD-PCU3	29
Diagramas	29
Especificaciones	29

HD-PCTU2, HD-PCU2	30
Diagramas	30
Especificaciones	30
Uso recomendado	30
Advertencia	30
Desconexión de la unidad	32
Solución de problemas.....	32

Manuel d'utilisation de disques durs (FR)34

HD-PCFU3	34
Schémas.....	34
Spécifications	34
HD-PUSU3.....	35
Schémas.....	35
Spécifications	35
HD-PCTU3, HD-PCU3	35
Schémas.....	35
Spécifications	36
HD-PCTU2, HD-PCU2	36
Schémas.....	36
Spécifications	37
Utilisation recommandée	37
Avertissement	37
Désinstallation de l'unité	38
Dépannage	39

Manuale dell'utente per il disco rigido (IT)40

HD-PCFU3	40
-----------------------	-----------

Diagrammi.....	40
Specifiche tecniche	40
HD-PUSU3.....	41
Diagrammi.....	41
Specifiche tecniche	41
HD-PCTU3, HD-PCU3	41
Diagrammi.....	41
Specifiche tecniche	42
HD-PCTU2, HD-PCU2	42
Diagrammi.....	42
Specifiche tecniche	43
Utilizzo consigliato	43
Avvertenza	43
Smontaggio dell'unità.....	44
Risoluzione dei problemi	45

Manual de utilizador da unidade de disco rígido (PT) .46

HD-PCFU3	46
Esquemas.....	46
Especificações	46
HD-PUSU3.....	47
Esquemas.....	47
Especificações	47
HD-PCTU3, HD-PCU3	47
Esquemas.....	47
Especificações	48
HD-PCTU2, HD-PCU2	48
Esquemas.....	48

Especificações	48
Utilização recomendada.....	49
Aviso	49
Desmontar a unidade	50
Resolução de Problemas	51
Manual do usuário do disco rígido (PT-BR)	52
<hr/>	
HD-PCFU3	52
LEDs e conexões	52
Especificações	52
HD-PUSU3.....	53
LEDs e conexões	53
Especificações	53
HD-PCTU3, HD-PCU3	54
LEDs e conexões	54
Especificações	54
HD-PCTU2, HD-PCU2	55
LEDs e conexões	55
Especificações	55
Uso recomendado	55
Aviso	55
Desmontar a unidade	57
Solução de problemas	57
Sabit Sürücü Kullanım Kılavuzu (TR).....	59
<hr/>	
HD-PCFU3	59
Diyagramlar.....	59
Teknik özellikler	59

HD-PUSU3	60
Diyagramlar.....	60
Teknik özellikler	60
HD-PCTU3, HD-PCU3	60
Diyagramlar.....	60
Teknik özellikler	61
HD-PCTU2, HD-PCU2	61
Diyagramlar.....	61
Teknik özellikler	61
Önerilen Kullanım	62
Uyarı.....	62
Cihazın Çıkarılması	63
Sorun Giderme	64

Руководство пользователя по использованию жесткого диска (RU)

HD-PCFU3	65
Рисунки	65
Технические характеристики.....	65
HD-PUSU3	66
Рисунки	66
Технические характеристики.....	66
HD-PCTU3, HD-PCU3	67
Рисунки	67
Технические характеристики.....	67
HD-PCTU2, HD-PCU2	68
Рисунки	68
Технические характеристики.....	68

Рекомендованное использование	68
Внимание!.....	68
Отключение устройства.....	70
Устранение неисправностей	70

硬盘用户手册 (SC) 72

HD-PCFU3	72
图示	72
规格	72
HD-PUSU3	73
图示	73
规格	73
HD-PCTU3, HD-PCU3	73
图示	73
规格	74
HD-PCTU2, HD-PCU2	74
图示	74
规格	74
建议使用.....	75
警告	75
卸除设备	76
故障排除	77

硬碟使用者手冊 (TC) 78

HD-PCFU3	78
LED 指示燈和連接.....	78
規格.....	78
HD-PUSU3.....	79

LED 指示燈和連接	79
規格	79
HD-PCTU3 , HD-PCU3	79
LED 指示燈和連接	79
規格	80
HD-PCTU2 , HD-PCU2	80
LED 指示燈和連接	80
規格	80
建議使用	82
警告	82
卸除裝置	83
疑難排解	83

ハードディスクユーザーマニュアル (JP)85

HD-PCFU3	85
各部の名称	85
仕様	85
HD-PUSU3	86
各部の名称	86
仕様	86
HD-PCTU3, HD-PCU3	86
各部の名称	86
仕様	87
HD-PCTU2, HD-PCU2	87
各部の名称	87
仕様	87
使用上の注意	88
使用上の注意	88

本製品の取り外しかた	89
FAQ	90

하드 드라이브 사용자 설명서 (KO).....91

HD-PCFU3.....	91
다이아그램.....	91
사양.....	91
HD-PUSU3	92
다이아그램.....	92
사양.....	92
HD-PCTU3, HD-PCU3	92
다이아그램.....	92
사양.....	93
HD-PCTU2, HD-PCU2	93
다이아그램.....	93
사양.....	93
권장 사용.....	95
경고.....	95
장치 분리.....	96
문제 해결.....	96

คู่มือผู้ใช้ฮาร์ดไดรฟ์ (TH).....98

HD-PCFU3	98
แผนภาพ.....	98
ข้อมูลจำเพาะ.....	98
HD-PUSU3.....	99
แผนภาพ.....	99
ข้อมูลจำเพาะ.....	99

HD-PCTU3, HD-PCU3	99
แผนภาพ.....	99
ข้อมูลจำเพาะ.....	100
HD-PCTU2, HD-PCU2	100
แผนภาพ.....	100
ข้อมูลจำเพาะ.....	100
การใช้งานที่แนะนำ	101
คำเตือน	101
การถอดอุปกรณ์ออก	102
การแก้ไขปัญหา	103

105..... دليل المستخدم الخاص بمحركات الأقراص الثابتة (AR)

105	HD-PCFU3
105.....	المخططات
105.....	المواصفات
106	HD-PUSU3
106.....	المخططات
106.....	المواصفات
106	HD-PCTU3, HD-PCU3
106.....	المخططات
107.....	المواصفات
107	HD-PCTU2, HD-PCU2
107.....	المخططات
108.....	المواصفات
109	الاستخدام المُوصى به
109.....	تحذير.....
110.....	إلغاء تحميل الوحدة.....
110.....	استكشاف الأخطاء وإصلاحها

112..... راهنمای کاربر درایو سخت (FA)

112	HD-PCFU3
------------------	-----------------

112.....دیاگرام

112.....مشخصات

113HD-PUSU3

113.....دیاگرام

311.....مشخصات

114HD-PCTU3 ، HD-PCU3

114.....دیاگرام

114.....مشخصات

115HD-PCTU2 ، HD-PCU2

115.....دیاگرام

115.....مشخصات

116استفاده توصیه شده

116.....هشدار

117.....حذف کردن دستگاه

117.....عیب یابی

Hard Drive User Manual (EN)

HD-PCFU3

Diagrams

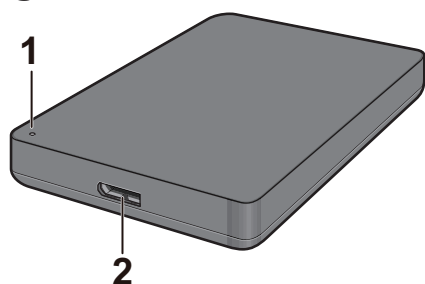

- 1** Power / Access LED
Idle: Green
Active: Blinking green

- 2** USB Connector

Specifications

Check Buffalo's website for information on the latest products and compatible models.

Interface	USB 3.0
Connector	USB 3.0 Micro-B
Transfer speed	5 Gbps maximum (USB 3.0) *1
External dimensions (excluding protruding parts)	HD-PCFU3: 76 x 115 x 11.5 mm HD-PCFU3/BB, /BW: 76 x 115 x 14 mm HD-PCFU3/GB, /GW: 76 x 115 x 19.5 mm
Power	5 V \pm 5%
Compatible OS	Windows 10 (32-bit and 64-bit) Windows 8.1 (32-bit and 64-bit) Windows 8 (32-bit and 64-bit) Windows 7 (32-bit and 64-bit) Windows Vista (32-bit and 64-bit) Windows XP (32-bit) OS X 10.6 or later (models with Intel Processor)

*1 Connect the MiniStation to a USB 3.0 port for best transfer speeds. The MiniStation will function when connected to a USB 2.0 or USB 1.1 port, but data transfers will be slower.

WARNING:

This product and its components contain chemicals known to the State of California to cause cancer and birth defects, or reproductive harm. Wash hands after handling.

HD-PUSU3

Diagrams

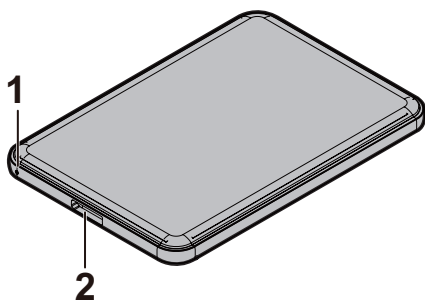

1 Power / Access LED
Idle: White
Active: Blinking white

2 USB Connector

Specifications

Check Buffalo's website for information on the latest products and compatible models.

Interface	USB 3.0
Connector	USB 3.0 Micro-B
Transfer speed	5 Gbps maximum (USB 3.0) *1
External dimensions (excluding protruding parts)	79 x 115 x 8.8 mm
Power	5 V \pm 5%
Compatible OS	Windows 10 (32-bit and 64-bit) Windows 8.1 (32-bit and 64-bit) Windows 8 (32-bit and 64-bit) Windows 7 (32-bit and 64-bit) Windows Vista (32-bit and 64-bit) Windows XP (32-bit) OS X 10.5 or later (models with Intel Processor)

*1 Connect the MiniStation to a USB 3.0 port for best transfer speeds. The MiniStation will function when connected to a USB 2.0 or USB 1.1 port, but data transfers will be slower.

WARNING:

This product and its components contain chemicals known to the State of California to cause cancer and birth defects, or reproductive harm. Wash hands after handling.

HD-PCTU3, HD-PCU3

Diagrams

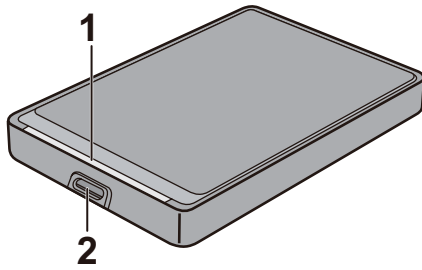

- 1** Power / Access LED
USB 3.0
Idle: Blue
Active: Blinking blue
USB 2.0
Idle: Green
Active: Binking green

- 2** USB Connector

Specifications

Check Buffalo's website for information on the latest products and compatible models.

Interface	USB 3.0
Connector	USB 3.0 Micro-B
Transfer speed	5 Gbps maximum (USB 3.0) *1
External dimensions (excluding protruding parts)	HD-PCTU3, HD-PCU3: 77 x 114 x 14 mm HD-PCTU3/BB, /BW: 77 x 114 x 17 mm HD-PCTU3/GB, /GW: 77 x 114 x 19.5 mm
Power	5 V \pm 5%
Compatible OS	Windows 8 (32-bit and 64-bit) Windows 7 (32-bit and 64-bit) Windows Vista (32-bit and 64-bit) Windows XP (32-bit) OS X 10.8, 10.7, 10.6, 10.5, 10.4 (models with Intel Processor)

*1 Connect the MiniStation to a USB 3.0 port for best transfer speeds. The MiniStation will function when connected to a USB 2.0 or USB 1.1 port, but data transfers will be slower.

WARNING:

This product and its components contain chemicals known to the State of California to cause cancer and birth defects, or reproductive harm. Wash hands after handling.

HD-PCTU2, HD-PCU2

Diagrams

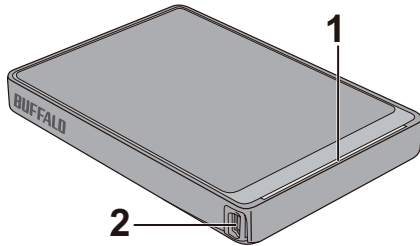

- 1** Power / Access LED
Idle: Blue
Active: Blinking blue

- 2** USB Connector

Specifications

Check Buffalo's website for information on the latest products and compatible models.

Interface	USB 2.0
Connector	USB 2.0 Mini-B
Transfer speed	480 Mbps maximum (USB 2.0) *1
External dimensions (excluding protruding parts)	HD-PCTU2, HD-PCU2: 77 x 114 x 14 mm HD-PCTU2/BB, HD-PCU2/BB: 77 x 114 x 17 mm
Power	5 V \pm 5%
Compatible OS	Windows 8 (32-bit and 64-bit) Windows 7 (32-bit and 64-bit) Windows Vista (32-bit and 64-bit) Windows XP (32-bit) OS X 10.8, 10.7, 10.6, 10.5, 10.4 (models with Intel Processor)

*1 Connect the MiniStation to a USB 2.0 port for best transfer speeds. The MiniStation will function when connected to a USB 1.1 port, but data transfers will be slower.

WARNING:

This product and its components contain chemicals known to the State of California to cause cancer and birth defects, or reproductive harm. Wash hands after handling.

Recommended Usage

To avoid damage to data, never do any of the following while data is being accessed:

- unplug the cables
- turn off your computer
- put your computer into standby, hibernate, or sleep mode
- log off, log on, or switch users

Never configure this unit as a destination for virtual memory.

The maximum size of a file on a FAT32 hard drive is 4 GB. To work with larger files, reformat the drive with NTFS or Mac OS extended.

Mac OS may not recognize this device at boot. If this happens, unplug the cable, then plug it again after a few seconds.

This unit supports hot-plugging.

You can plug or unplug the USB cable while the unit and your PC are on. However, never unplug the cable while data is being accessed. If you unplug the unit while the data is being accessed, your data may be damaged or lost.

Do not lean any object against this unit. It may cause the unit to malfunction.

If the unit is connected to a USB 2.0 or 1.1 plug, Windows will display a message that a high-speed USB device is connected to a non high-speed USB hub. Move the unit to a USB 3.0 port for best performance, or click [X] to continue.

You may hear some noise while the unit is working, especially while it's booting or being accessed. This is normal.

Disconnect this drive before reinstalling Mac OS.

Do not boot your operating system from this unit.

The first time you connect this unit, it may take about 20 seconds before the power/access LED turns on.

If you use this unit with multiple partitions, format each partition before use.

If your Windows computer will not boot while this unit is connected, then connect the unit to your computer after rebooting Windows. Also, refer to your computer's manual to change the BIOS setting to boot from an internal hard drive if you want to turn your computer on or off while this unit is connected.

Some computers may display a delayed write when they return from an energy-saving state. If this happens, unplug the unit before putting your computer into the energy-saving mode.

This unit drive may become hot during use.

This unit is designed to release heat through its case. The surface of the case may become quite hot in normal use. Even when the unit is off, the case may still be warm from standby current.

If the power/access LED does not turn off when you turn off your computer, unplug the USB cable from the drive.





Some computers do not support power saving mode.

Before using this unit with a Mac, reformat it with Mac OS Extended using the disk utility in Mac OS.

Dismounting the Unit

If your computer is turned on, please follow the procedure below to unplug the unit. If your computer is turned off, then it is always safe to unplug the unit. Unplugging the unit incorrectly can corrupt data. Please be careful.

For Windows

- 1 Click the icon , ,  or  in the system tray.
- 2 When the menu opens, click the device name.

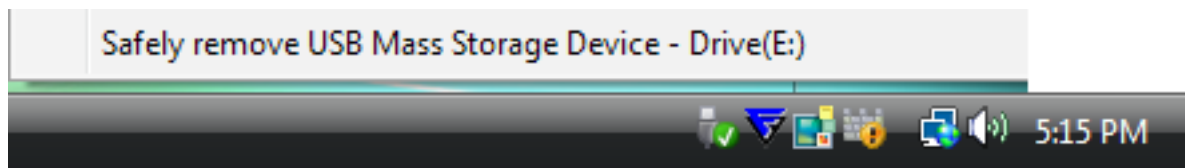

- 3 A message that indicates you can safely remove the unit will appear.

For Mac

- 1 Drag this unit's icon to the trash to dismount the drive.
- 2 It's now safe to unplug the unit from your Mac.

Troubleshooting

I can see the DriveStation or MiniStation in My Computer but I cannot access it. (Windows)

The drive may require formatting. Try using DiskFormatter2. Consult the manual for DiskFormatter2 for more help.

I cannot see the DriveStation or MiniStation.

Verify that the power LED is on. If it is not, then ensure that the power switch is in the on position. Check your cables! The DriveStation or MiniStation should be connected to your computer by a USB cable. Check that both ends are correctly plugged in.

Verify that the hard drive inside the DriveStation or MiniStation is spinning. This can be verified by placing your hand on the side of the case and feeling for a slight vibration.

Also, after the DriveStation or MiniStation has been powered on for 15 minutes or longer it will begin to get warm.

If neither of the proceeding tests verified that the hard drive is spinning, then please contact technical support for further assistance.

My backup program cannot save files to the DriveStation or MiniStation.

Reformat your DriveStation or MiniStation with NTFS or Mac OS Extended. FAT32 is limited to 4 GB size files.

Benutzerhandbuch zur Festplatte (DE)

HD-PCFU3

Schematische

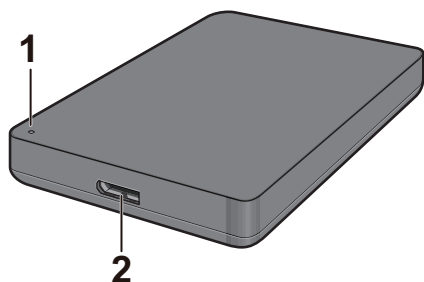

1 Betriebs-/Zugriffs-LED

Nicht aktiv: grün

Aktiv: grün, blinkend

2 USB-Anschluss

Technische Daten

Informationen zu den neuesten Produkten und kompatiblen Modellen finden Sie auf der Website von Buffalo (www.buffalotech.com).

Schnittstelle	USB 3.0
Stecker	USB 3.0 Micro-B
Übertragungsgeschwindigkeit	maximal 5 Gbit/s (USB 3.0) *1
Abmessungen (ohne abstehende Teile)	HD-PCFU3: 76 × 115 × 11,5 mm HD-PCFU3/BB, /BW: 76 × 115 × 14 mm HD-PCFU3/GB, /GW: 76 × 115 × 19,5 mm
Stromversorgung	5 V ± 5 %
Kompatible Betriebssysteme	Windows 10 (32 und 64 Bit) Windows 8.1 (32 und 64 Bit) Windows 8 (32 und 64 Bit) Windows 7 (32 und 64 Bit) Windows Vista (32 und 64 Bit) Windows XP (32 Bit) OS X 10.6 oder höher (Modelle mit Intel-Prozessor)

*1 Verbinden Sie die MiniStation mit einem USB-3.0-Anschluss, um eine optimale Übertragungsgeschwindigkeit zu erreichen. Die MiniStation funktioniert auch, wenn sie mit einem USB-2.0- oder USB-1.1-Anschluss verbunden ist. Die Datenübertragung erfolgt dann jedoch deutlich langsamer.

HD-PUSU3

Schematische

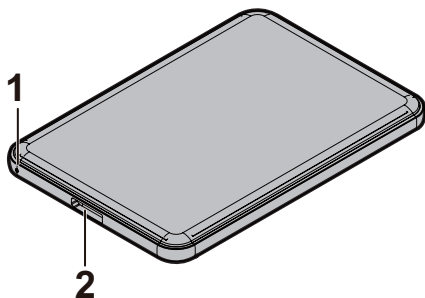

1 Betriebs-/Zugriffs-LED
Nicht aktiv: weiß
Aktiv: weiß, blinkend

2 USB-Anschluss

Technische Daten

Informationen zu den neuesten Produkten und kompatiblen Modellen finden Sie auf der Website von Buffalo (www.buffalotech.com).

Schnittstelle	USB 3.0
Stecker	USB 3.0 Micro-B
Übertragungsgeschwindigkeit	maximal 5 Gbit/s (USB 3.0) *1
Abmessungen (ohne abstehende Teile)	79 × 115 × 8,8 mm
Stromversorgung	5 V ± 5 %
Kompatible Betriebssysteme	Windows 10 (32 und 64 Bit) Windows 8.1 (32 und 64 Bit) Windows 8 (32 und 64 Bit) Windows 7 (32 und 64 Bit) Windows Vista (32 und 64 Bit) Windows XP (32 Bit) OS X 10.5 oder höher (Modelle mit Intel-Prozessor)

*1 Verbinden Sie die MiniStation mit einem USB-3.0-Anschluss, um eine optimale Übertragungsgeschwindigkeit zu erreichen. Die MiniStation funktioniert auch, wenn sie mit einem USB-2.0- oder USB-1.1-Anschluss verbunden ist. Die Datenübertragung erfolgt dann jedoch deutlich langsamer.

HD-PCTU3, HD-PCU3

Schematische

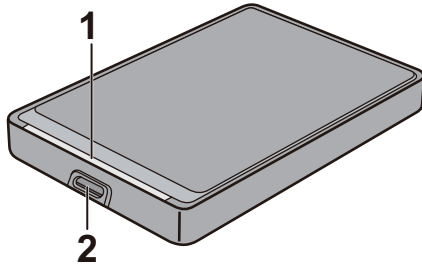

1 Betriebs-/Zugriffs-LED

USB 3.0

Nicht aktiv: blau

Aktiv: blau, blinkend

USB 2,0

Nicht aktiv: grün

Aktiv: grün, blinkend

2 USB-Anschluss

Technische Daten

Informationen zu den neuesten Produkten und kompatiblen Modellen finden Sie auf der Website von Buffalo (www.buffalotech.com).

Schnittstelle	USB 3.0
Stecker	USB 3.0 Micro-B
Übertragungsgeschwindigkeit	maximal 5 Gbit/s (USB 3.0) *1
Abmessungen (ohne abstehende Teile)	HD-PCTU3, HD-PCU3: 77 × 114 × 14 mm HD-PCTU3/BB, /BW: 77 × 114 × 17 mm HD-PCTU3/GB, /GW: 77 × 114 × 19,5 mm
Stromversorgung	5 V ± 5 %
Kompatible Betriebssysteme	Windows 8 (32 und 64 Bit) Windows 7 (32 und 64 Bit) Windows Vista (32 und 64 Bit) Windows XP (32 Bit) OS X 10.8, 10.7, 10.6, 10.5, 10.4 (Modelle mit Intel-Prozessor)

*1 Verbinden Sie die MiniStation mit einem USB-3.0-Anschluss, um eine optimale Übertragungsgeschwindigkeit zu erreichen. Die MiniStation funktioniert auch, wenn sie mit einem USB-2.0- oder USB-1.1-Anschluss verbunden ist. Die Datenübertragung erfolgt dann jedoch deutlich langsamer.

HD-PCTU2, HD-PCU2

Schematische

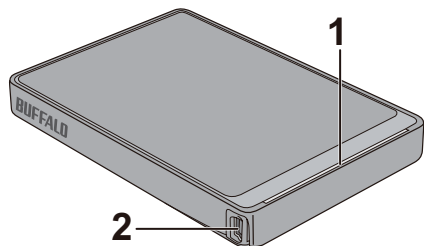

1 Betriebs-/Zugriffs-LED

Nicht aktiv: blau

Aktiv: blau, blinkend

2 USB-Anschluss

Technische Daten

Informationen zu den neuesten Produkten und kompatiblen Modellen finden Sie auf der Website von Buffalo (www.buffalotech.com).

Schnittstelle	USB 2,0
Stecker	USB 2.0 Mini-B
Übertragungsgeschwindigkeit	maximal 480 Mbit/s (USB 2.0) *1
Abmessungen (ohne abstehende Teile)	HD-PCTU2, HD-PCU2: 77 × 114 × 14 mm HD-PCTU2/BB, HD-PCU2/BB: 77 × 114 × 17 mm
Stromversorgung	5 V ± 5 %
Kompatible Betriebssysteme	Windows 8 (32 und 64 Bit) Windows 7 (32 und 64 Bit) Windows Vista (32 und 64 Bit) Windows XP (32 Bit) OS X 10.8, 10.7, 10.6, 10.5, 10.4 (Modelle mit Intel-Prozessor)

*1 Verbinden Sie die MiniStation mit einem USB-2.0-Anschluss, um eine optimale Übertragungsgeschwindigkeit zu erreichen. Die MiniStation funktioniert auch, wenn sie mit einem USB-1.1-Anschluss verbunden ist. Die Datenübertragung erfolgt dann jedoch deutlich langsamer.

Empfohlene Verwendung

Warnung

Um Datenverluste zu vermeiden, führen Sie keinen der folgenden Vorgänge aus, während auf die Daten zugegriffen wird:

- Kabel trennen
- Computer ausschalten
- Computer in den Standby, den Ruhezustand oder in den Energiesparmodus versetzen
- Benutzer ab- oder anmelden oder Benutzer wechseln

Konfigurieren Sie dieses Gerät niemals als Ziel für virtuellen Arbeitsspeicher.

Die maximale Dateigröße auf einer FAT32-Festplatte beträgt 4 GB. Formatieren Sie das Laufwerk mit NTFS oder mit Mac OS Extended neu, wenn Sie größere Dateien verwenden möchten.

Unter Mac OS wird dieses Gerät beim Systemstart eventuell nicht erkannt. Entfernen Sie in diesem Fall das Kabel, und schließen Sie es nach einigen Sekunden wieder an.

Dieses Gerät ist Hot-Plug-fähig.

Sie können das USB-Kabel bei eingeschaltetem Gerät oder Computer entfernen oder anschließen. Trennen Sie das Kabel jedoch niemals, während auf die Daten zugegriffen wird. Wenn Sie das Gerät während eines Datenzugriffs trennen, können Ihre Daten beschädigt werden oder verloren gehen.

Achten Sie darauf, dass das Gerät frei steht. Andernfalls kann es zu Fehlfunktionen kommen.

Wenn das Gerät mit einer USB-2.0- oder einer USB-1.1-Buchse verbunden ist, zeigt Windows eine Meldung an, die besagt, dass ein USB-Hochleistungsgerät mit einem Nicht-Hochleistungsanschluss verbunden ist. Verbinden Sie das Gerät mit einem USB-3.0-Anschluss, um optimale Geschwindigkeit zu erreichen, oder klicken Sie zum Fortfahren auf [X].

Während das Gerät in Betrieb ist, sind eventuell Geräusche zu hören, besonders beim Start und beim Zugriff auf das Gerät. Dieses Verhalten ist normal.

Trennen Sie das Laufwerk, bevor Sie Mac OS neu installieren.

Starten Sie nicht Ihr Betriebssystem von diesem Gerät.

Beim erstmaligen Anschluss des Geräts kann es bis zu 20 Sekunden dauern, bevor die Betriebs-/Zugriffs-LED aufleuchtet.

Wenn Sie mehrere Partitionen auf dem Gerät verwenden, formatieren Sie alle Partitionen, bevor Sie diese verwenden.

Wenn Ihr Windows-Computer bei angeschlossenem Gerät nicht startet, schließen Sie das Gerät erst nach dem Neustart von Windows an Ihren Computer an. Wenn Sie Ihren Computer bei angeschlossenem Gerät ein- und

ausschalten möchten, lesen Sie im Benutzerhandbuch Ihres Computers nach, um die BIOS-Einstellungen so zu ändern, dass Ihr Computer von einer internen Festplatte startet.

Bei einigen Computern wird eventuell ein Schreibfehler angezeigt, wenn der Computer aus dem Energiesparmodus reaktiviert wird. Trennen Sie in diesem Fall das Gerät, bevor Sie den Computer in den Energiesparmodus versetzen.

Das Laufwerk kann sich im Betrieb erwärmen.

Das Gerät wurde so entworfen, dass Wärme über das Gehäuse abgeführt wird. Daher kann sich die Gehäuseoberfläche im Betrieb stark erwärmen. Selbst im ausgeschalteten Zustand kann das Gehäuse aufgrund des Standby-Stroms weiterhin warm bleiben.

Wenn die Betriebs-/Zugriffs-LED nach dem Ausschalten des Computers weiterhin leuchtet, trennen Sie das USB-Kabel vom Gerät.





Auf einigen Computern wird der Stromsparmodus nicht unterstützt.

Bevor Sie das Gerät an einem Mac verwenden, formatieren Sie das Gerät mithilfe des Datenträgerdienstprogramms von Mac OS neu, und verwenden Sie das Dateisystem Mac OS Extended.

Gerät trennen

Unsachgemäßes Trennen des Geräts kann zur Beschädigung der Daten führen. Seien Sie vorsichtig! Wenn Ihr Computer ausgeschaltet ist, können Sie das Gerät stets sicher trennen. Wenn der Computer eingeschaltet ist, führen Sie die unten erläuterten Schritte aus, um das Gerät zu trennen.

Windows

- 1 Klicken Sie auf das Symbol , ,  oder  in der Startleiste.
- 2 Nachdem das Menü geöffnet wurde, klicken Sie auf den Namen des Geräts.

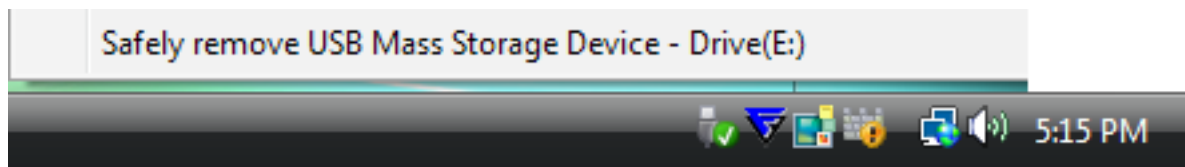

- 3 Es wird eine Meldung angezeigt, die besagt, dass Sie das Gerät nun sicher entfernen können.

Mac

- 1 Ziehen Sie das Symbol des Geräts auf den Papierkorb, um das Laufwerk zu trennen.
- 2 Sie können das Gerät nun sicher von Ihrem Mac trennen.

Problembehandlung

Die DriveStation oder MiniStation wird unter „Arbeitsplatz“ angezeigt, aber ich kann nicht darauf zugreifen. (Windows)

Möglicherweise muss das Laufwerk formatiert werden. Verwenden Sie dazu DiskFormatter2. Weitere Informationen finden Sie im Handbuch von DiskFormatter2.

Die DriveStation oder MiniStation wird nicht angezeigt.

Überprüfen Sie, ob die Betriebs-LED leuchtet. Wenn sie nicht leuchtet, überprüfen Sie, ob der Netzschalter eingeschaltet ist (Position „ON“). Überprüfen Sie die Kabelverbindungen! Die DriveStation oder MiniStation muss über ein USB-Kabel mit Ihrem Computer verbunden werden. Stellen Sie sicher, dass beide Enden des Kabels richtig eingesteckt sind.

Überprüfen Sie, ob die in der DriveStation oder MiniStation enthaltene Festplatte rotiert. Sie können dies feststellen, indem Sie Ihre Hand auf eine der Gehäuseseiten legen. Wenn die Festplatte rotiert, ist eine leichte Vibration zu spüren.

Außerdem erwärmt sich die DriveStation oder MiniStation etwa 15 Minuten nach dem Einschalten. Ist keine Vibration zu spüren und erwärmt sich die MiniStation nicht wie beschrieben, wenden Sie sich bitte an den technischen Support.

Mein Programm zur Datensicherung kann keine Dateien auf der DriveStation oder MiniStation speichern.

Formatieren Sie die DriveStation neu, und verwenden Sie als Dateisystem NTFS oder Mac OS Extended. FAT32 ist auf eine Dateigröße von 4 GB beschränkt.

Manual del usuario de la unidad (ES)

HD-PCFU3

Diagramas

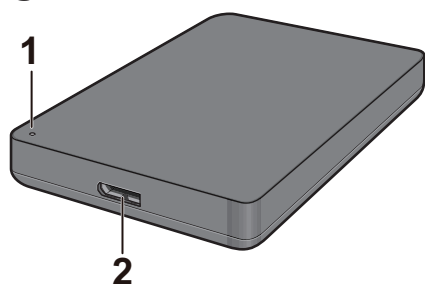

- 1** LED de encendido/acceso
Inactivo: verde
Activo: verde parpadeante

- 2** Conector USB

Especificaciones

Para obtener información sobre los productos más recientes o los modelos compatibles, visite el sitio web de Buffalo.

Interfaz	USB 3.0
Conector	USB 3.0 Micro-B
Velocidad de transferencia	5 Gbps máx. (USB 3.0) *1
Dimensiones externas (excluyendo accesorios)	HD-PCFU3: 76 × 115 × 11,5 mm HD-PCFU3/BB, /BW: 76 × 115 × 14 mm HD-PCFU3/GB, /GW: 76 × 115 × 19,5 mm
Alimentación	5 V ± 5%
SO compatibles	Windows 10 (32 y 64 bits) Windows 8.1 (32 y 64 bits) Windows 8 (32 y 64 bits) Windows 7 (32 y 64 bits) Windows Vista (32 y 64 bits) Windows XP (32 bits) OS X 10.6 y posteriores (modelos con procesador Intel)

*1 Conecte la unidad MiniStation a un puerto USB 3.0 para obtener la mejor velocidad de transferencia. La MiniStation funcionará si se conecta a un puerto USB 2.0 o USB 1.1, pero las transferencias de datos serán mucho más lentas.

HD-PUSU3

Diagramas

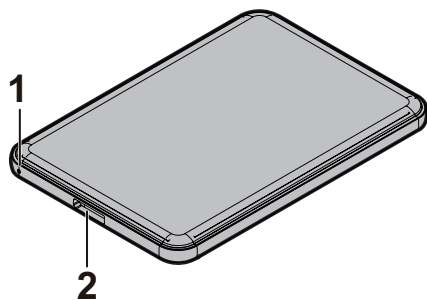

- 1** LED de encendido/acceso
Inactivo: blanca
Activo: blanca parpadeante

- 2** Conector USB

Especificaciones

Para obtener información sobre los productos más recientes o los modelos compatibles, visite el sitio web de Buffalo.

Interfaz	USB 3.0
Conector	USB 3.0 Micro-B
Velocidad de transferencia	5 Gbps máx. (USB 3.0) *1
Dimensiones externas (excluyendo accesorios)	79 × 115 × 8,8 mm
Alimentación	5 V ± 5%
SO compatibles	Windows 10 (32 y 64 bits) Windows 8.1 (32 y 64 bits) Windows 8 (32 y 64 bits) Windows 7 (32 y 64 bits) Windows Vista (32 y 64 bits) Windows XP (32 bits) OS X 10.5 y posteriores (modelos con procesador Intel)

*1 Conecte la unidad MiniStation a un puerto USB 3.0 para obtener la mejor velocidad de transferencia. La MiniStation funcionará si se conecta a un puerto USB 2.0 o USB 1.1, pero las transferencias de datos serán mucho más lentas.

HD-PCTU3, HD-PCU3

Diagramas

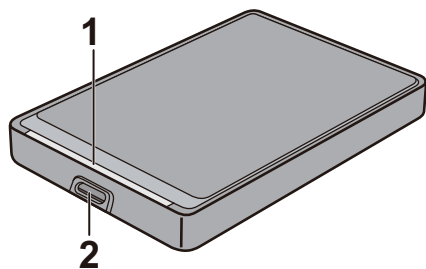

1 LED de encendido/acceso

USB 3.0

Inactivo: azul

Activo: azul parpadeante

USB 2.0

Inactivo: verde

Activo: verde parpadeante

2 Conector USB

Especificaciones

Para obtener información sobre los productos más recientes o los modelos compatibles, visite el sitio web de Buffalo.

Interfaz	USB 3.0
Conector	USB 3.0 Micro-B
Velocidad de transferencia	5 Gbps máx. (USB 3.0) *1
Dimensiones externas (excluyendo accesorios)	HD-PCTU3, HD-PCU3: 77 × 114 × 14 mm HD-PCTU3/BB, /BW: 77 × 114 × 17 mm HD-PCTU3/GB, /GW: 77 × 114 × 19,5 mm
Alimentación	5 V ± 5%
SO compatibles	Windows 8 (32 y 64 bits) Windows 7 (32 y 64 bits) Windows Vista (32 y 64 bits) Windows XP (32 bits) OS X 10.8, 10.7, 10.6, 10.5, 10.4 (modelos con procesador Intel)

*1 Conecte la unidad MiniStation a un puerto USB 3.0 para obtener la mejor velocidad de transferencia. La MiniStation funcionará si se conecta a un puerto USB 2.0 o USB 1.1, pero las transferencias de datos serán mucho más lentas.

HD-PCTU2, HD-PCU2

Diagramas

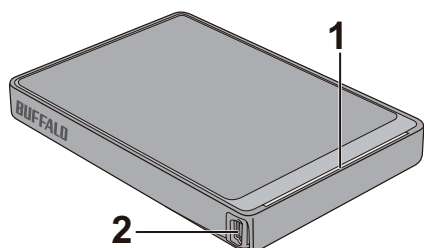

1 LED de encendido/acceso

Inactivo: azul

Activo: azul parpadeante

2 Conector USB

Especificaciones

Para obtener información sobre los productos más recientes o los modelos compatibles, visite el sitio web de Buffalo.

Interfaz	USB 2.0
Conector	USB 2.0 Mini-B
Velocidad de transferencia	480 Mbps máx. (USB 2.0) *1
Dimensiones externas (excluyendo accesorios)	HD-PCTU2, HD-PCU2: 77 × 114 × 14 mm HD-PCTU2/BB, HD-PCU2/BB: 77 × 114 × 17 mm
Alimentación	5 V ± 5%
SO compatibles	Windows 8 (32 y 64 bits) Windows 7 (32 y 64 bits) Windows Vista (32 y 64 bits) Windows XP (32 bits) OS X 10.8, 10.7, 10.6, 10.5, 10.4 (modelos con procesador Intel)

*1 Conecte la unidad MiniStation a un puerto USB 2.0 para obtener la mejor velocidad de transferencia. La MiniStation funcionará si se conecta a un puerto USB 1.1, pero las transferencias de datos serán más lentas.

Uso recomendado

Advertencia

Para evitar daños en los datos, no realice ninguna de las operaciones siguientes mientras accede a los datos:

- desconectar los cables
- apagar el ordenador
- poner el ordenador en modo de espera, hibernación o inactivo
- cerrar sesión, iniciar sesión o cambiar de usuario

Nunca configure esta unidad como destino de memoria virtual.

El tamaño máximo de un archivo en una unidad FAT32 es de 4 GB. Para trabajar con archivos más grandes, reformatee la unidad a NTFS o a Mac OS extendido.

Mac OS X puede no reconocer este dispositivo al arrancar. Si esto ocurre, desconecte el cable y vuelva a conectarlo unos segundos después.

Esta unidad puede conectarse en caliente.

Puede conectar o desconectar el cable USB mientras la unidad o el PC estén encendidos. Sin embargo, no desconecte nunca el cable mientras accede a los datos. Si desconecta la unidad mientras accede a los datos, puede perderlos o dañarlos.

No apoye ningún objeto contra la unidad. Podría causar un error de funcionamiento de la unidad.

Si la unidad está conectada a una toma USB 2.0 o 1.1, Windows mostrará un mensaje en el que indicará que se ha conectado un dispositivo USB de alta velocidad a un concentrador USB que no es de alta velocidad. Para obtener un rendimiento óptimo, conecte la unidad a un puerto USB 3.0; si desea continuar, haga clic en [X].

Podrá oír algunos ruidos cuando la unidad esté en funcionamiento, especialmente, en el momento del arranque o mientras se accede a ella. Es normal.

Antes de reinstalar Mac OS, desconecte la unidad.

No inicie el sistema operativo desde la unidad.

La primera vez que conecte la unidad, pueden pasar unos 20 segundos antes de que el LED de encendido/acceso se encienda.

Si utiliza esta unidad con varias particiones, formatee cada partición antes de utilizarla.

Si el ordenador con Windows no arranca cuando la unidad está conectada, conecte la unidad al ordenador después de haber reiniciado Windows. Si desea encender y apagar el ordenador con la unidad conectada, consulte el manual del ordenador y cambie la configuración del BIOS para arrancarlo desde un disco duro interno.

Algunos ordenadores pueden mostrar un retraso en la escritura tras reactivarse después de haber estado en modo de ahorro de energía. Si esto ocurre, desconecte la unidad antes de poner el ordenador en modo de ahorro de energía.

La unidad puede calentarse durante el uso.

La unidad está diseñada para liberar calor a través de la carcasa. La superficie de la carcasa puede calentarse bastante durante el uso normal. Aunque la unidad esté apagada, es posible que la carcasa siga estando caliente a causa de la corriente que recibe en el modo de espera.

Si el LED de encendido/acceso no se apaga al apagar el ordenador, desconecte el cable USB de la unidad.





Algunos equipos no admiten el modo de ahorro de energía.

Antes de utilizar esta unidad con un Mac, reformatéela con Mac OS extendido utilizando la utilidad de disco de Mac OS.

Desconexión de la unidad

Si no desconecta correctamente la unidad, puede dañar los datos. Tenga cuidado. Si el ordenador está apagado, siempre puede desconectar la unidad con total seguridad. Si el ordenador está encendido, siga el procedimiento indicado a continuación para desconectar la unidad.

Para Windows

- 1 Haga clic en el icono , ,  o  en la bandeja del sistema.
- 2 Cuando se abra el menú, haga clic en el nombre del dispositivo.

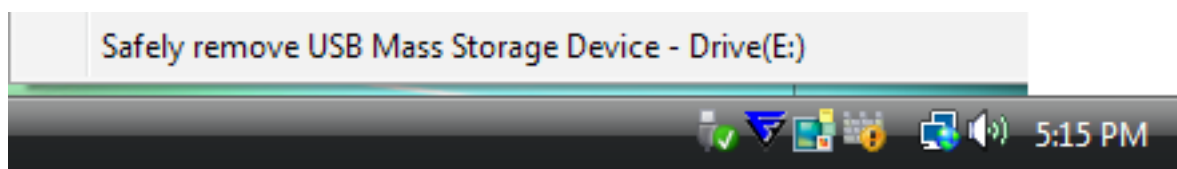

- 3 Aparecerá un mensaje que le indicará que es seguro extraer la unidad.

Para Mac

- 1 Para desmontar la unidad, arrastre su icono a la papelera.
- 2 Una vez hecho, puede desconectar la unidad del Mac con total seguridad.

Solución de problemas

Veo la DriveStation o la MiniStation en My Computer (Mi PC) pero no puedo acceder a ella. (Windows)

Puede que la unidad deba formatearse. Pruebe a utilizar DiskFormatter2. Para obtener más ayuda, consulte el manual de DiskFormatter2.

No puedo ver la DriveStation o la MiniStation.

Compruebe que el LED de encendido esté encendido. Si no lo está, compruebe que el interruptor de encendido esté en la posición de encendido. Compruebe los cables. La DriveStation o la MiniStation deben conectarse al ordenador utilizando un cable USB. Compruebe que los dos extremos estén conectados correctamente. Compruebe que el disco situado en el interior de la DriveStation o la MiniStation gire. Para ello, ponga la mano en el lateral de la carcasa y compruebe si percibe una ligera vibración. Además, 15 minutos después de poner en marcha la DriveStation o la MiniStation, esta se empezará a calentar. Si no puede verificar el giro de la unidad de disco con ninguna de estas pruebas, póngase en contacto con el servicio de asistencia técnica.

Mi programa de copia de seguridad no puede guardar archivos en la DriveStation o la MiniStation.

Reformatee la DriveStation o la MiniStation con NTFS o Mac OS extendido. FAT32 está limitado archivos de 4 GB como máximo.

Manuel d'utilisation de disques durs (FR)

HD-PCFU3

Schémas

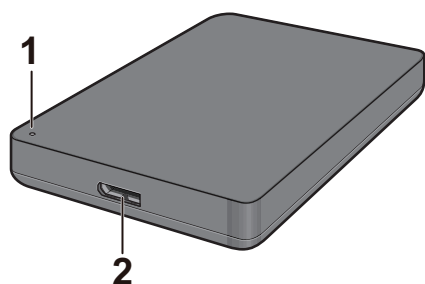

1 Voyant de mise sous tension/d'accès

En veille : Vert

Actif : Vert clignotant

2 Connecteur USB

Spécifications

Pour plus d'informations sur les derniers produits ou les modèles compatibles, consultez le site Web de Buffalo.

Interface	USB 3.0
Connecteur	USB 3.0 Micro-B
Vitesse de transfert	5 Gbit/s maximum (USB 3.0) *1
Dimensions externes (hors parties saillantes)	HD-PCFU3 : 76 x 115 x 11,5 mm HD-PCFU3/BB, /BW : 76 x 115 x 14 mm HD-PCFU3/GB, /GW : 76 x 115 x 19,5 mm
Alimentation	5 V \pm 5 %
Systèmes d'exploitation compatibles	Windows 10 (32 bits et 64 bits) Windows 8.1 (32 bits et 64 bits) Windows 8 (32 bits et 64 bits) Windows 7 (32 bits et 64 bits) Windows Vista (32 bits et 64 bits) Windows XP (32 bits) OS X 10.6 ou plus récent (modèles avec processeur Intel)

*1 Connectez l'unité MiniStation à un port USB 3.0 pour une plus grande vitesse de transfert. L'unité MiniStation fonctionne lorsqu'elle est connectée à un port USB 2.0 ou USB 1.1, mais le transfert de données est plus lent.

HD-PUSU3

Schémas

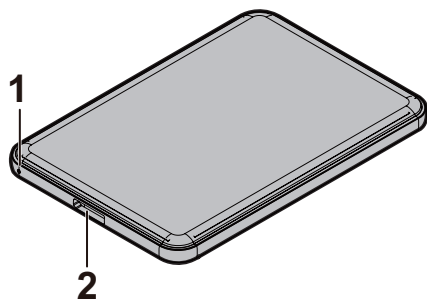

1 Voyant de mise sous tension/d'accès

En veille : Blanc

Actif : Blanc clignotant

2 Connecteur USB

Spécifications

Pour plus d'informations sur les derniers produits ou les modèles compatibles, consultez le site Web de Buffalo.

Interface	USB 3.0
Connecteur	USB 3.0 Micro-B
Vitesse de transfert	5 Gbit/s maximum (USB 3.0) *1
Dimensions externes (hors parties saillantes)	79 x 115 x 8,8 mm
Alimentation	5 V \pm 5 %
Systèmes d'exploitation compatibles	Windows 10 (32 bits et 64 bits) Windows 8.1 (32 bits et 64 bits) Windows 8 (32 bits et 64 bits) Windows 7 (32 bits et 64 bits) Windows Vista (32 bits et 64 bits) Windows XP (32 bits) OS X 10.5 ou plus récent (modèles avec processeur Intel)

*1 Connectez l'unité MiniStation à un port USB 3.0 pour une plus grande vitesse de transfert. L'unité MiniStation fonctionne lorsqu'elle est connectée à un port USB 2.0 ou USB 1.1, mais le transfert de données est plus lent.

HD-PCTU3, HD-PCU3

Schémas

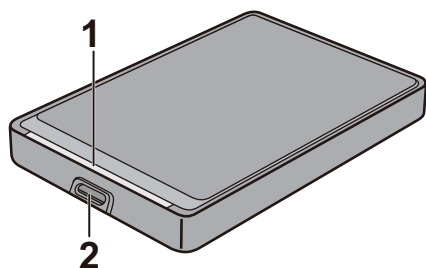

1 Voyant de mise sous tension/d'accès

USB 3.0

En veille : Bleu

Actif : Bleu clignotant

USB 2.0

En veille : Vert

Actif : Vert clignotant

2 Connecteur USB

Spécifications

Pour plus d'informations sur les derniers produits ou les modèles compatibles, consultez le site Web de Buffalo.

Interface	USB 3.0
Connecteur	USB 3.0 Micro-B
Vitesse de transfert	5 Gbit/s maximum (USB 3.0) *1
Dimensions externes (hors parties saillantes)	HD-PCTU3, HD-PCU3 : 77 x 114 x 14 mm HD-PCTU3/BB, /BW : 77 x 114 x 17 mm HD-PCTU3/GB, /GW : 77 x 114 x 19,5 mm
Alimentation	5 V \pm 5 %
Systèmes d'exploitation compatibles	Windows 8 (32 bits et 64 bits) Windows 7 (32 bits et 64 bits) Windows Vista (32 bits et 64 bits) Windows XP (32 bits) OS X 10.8, 10.7, 10.6, 10.5, 10.4 (modèles avec processeur Intel)

*1 Connectez l'unité MiniStation à un port USB 3.0 pour une plus grande vitesse de transfert. L'unité MiniStation fonctionne lorsqu'elle est connectée à un port USB 2.0 ou USB 1.1, mais le transfert de données est plus lent.

HD-PCTU2, HD-PCU2

Schémas

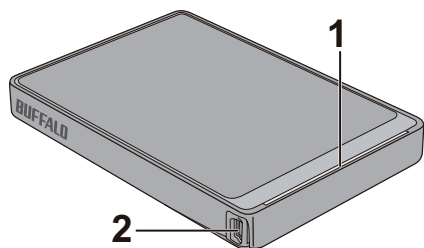

1 Voyant de mise sous tension/d'accès

En veille : Bleu

Actif : Bleu clignotant

2 Connecteur USB

Spécifications

Pour plus d'informations sur les derniers produits ou les modèles compatibles, consultez le site Web de Buffalo.

Interface	USB 2.0
Connecteur	USB 2.0 Mini-B
Vitesse de transfert	480 Mbit/s maximum (USB 2.0) *1
Dimensions externes (hors parties saillantes)	HD-PCTU2, HD-PCU2 : 77 x 114 x 14 mm HD-PCTU2/BB, HD-PCU2/BB : 77 x 114 x 17 mm
Alimentation	5 V \pm 5 %
Systèmes d'exploitation compatibles	Windows 8 (32 bits et 64 bits) Windows 7 (32 bits et 64 bits) Windows Vista (32 bits et 64 bits) Windows XP (32 bits) OS X 10.8, 10.7, 10.6, 10.5, 10.4 (modèles avec processeur Intel)

*1 Connectez l'unité MiniStation à un port USB 2.0 pour une plus grande vitesse de transfert. L'unité MiniStation fonctionne si elle est connectée à un port USB 1.1, mais le transfert de données est plus lent.

Utilisation recommandée

Avertissement

Pour éviter tout dommage des données, n'effectuez jamais aucune des opérations suivantes lorsque les données sont en cours d'accès :

- Débrancher les câbles
- Mettre l'ordinateur hors tension
- Régler votre ordinateur en mode veille, hibernation ou sommeil
- Vous déconnecter, vous connecter ou changer d'utilisateur

Ne configurez jamais cette unité comme destination de mémoire virtuelle.

Sur un disque dur FAT32, la taille maximale d'un fichier est de 4 Go. Pour manipuler des fichiers de taille supérieure, reformatez le disque avec NTFS ou Mac OS Extended.

Il se peut que Mac OS ne reconnaisse pas ce périphérique au démarrage. Le cas échéant, débranchez le câble, puis rebranchez-le au bout de quelques secondes.

Cette unité est compatible avec le branchement à chaud (hot-plug).

Cela signifie que vous pouvez brancher ou débrancher le câble USB pendant que l'unité et l'ordinateur sont en marche. Cependant, ne débranchez jamais le câble lorsque les données sont en cours d'accès. Si vous débranchez l'unité alors que les données sont en cours d'accès, ces dernières risquent d'être endommagées ou perdues.

N'appuyez aucun objet contre cette unité. En effet, cela risque de causer un dysfonctionnement.

Si l'unité est branchée sur une prise USB 2.0 ou 1.1, Windows affiche un message indiquant qu'un dispositif USB haut débit est raccordé à un concentrateur USB faible débit. Pour obtenir des performances optimales, branchez l'unité sur un port USB 3.0, ou cliquez sur [X] pour continuer.

L'unité peut émettre certains bruits lorsqu'elle est en fonctionnement, en particulier au démarrage ou lors des accès. Cela est normal.

Avant de réinstaller Mac OS, débranchez le disque.

Ne redémarrez pas votre système d'exploitation à partir de cette unité.

La première fois que vous connectez l'unité, il peut s'écouler environ 20 secondes avant que le voyant de mise sous tension/d'accès s'allume.

Si vous utilisez l'unité avec plusieurs partitions, formatez chacune d'elles avant utilisation.

Si votre ordinateur Windows ne démarre pas alors que l'unité est connectée, connectez cette dernière à l'ordinateur après avoir redémarré Windows. Par ailleurs, consultez le manuel de votre ordinateur pour déterminer comment modifier le paramètre du BIOS relatif au démarrage à partir d'un disque dur interne si vous souhaitez mettre en marche et arrêter l'ordinateur en laissant l'unité connectée.

Lorsqu'ils sortent d'un état d'économie d'énergie, certains ordinateurs peuvent signaler une erreur d'écriture différée. Si cela se produit, débranchez l'unité avant de mettre l'ordinateur en mode économie d'énergie.

Ce disque peut chauffer en cours d'utilisation.

Cette unité est conçue pour évacuer la chaleur à travers son boîtier. La surface du boîtier peut devenir assez chaude lors d'une utilisation normale. Même lorsque l'unité est mise hors tension, le boîtier peut rester chaud à cause du courant de veille.

Si le voyant de mise sous tension/d'accès ne s'éteint pas lorsque vous mettez votre ordinateur hors tension, débranchez le câble USB du disque.

Certains ordinateurs ne prennent pas en charge le mode économie d'énergie.

Avant d'utiliser cette unité avec un Mac, reformatez-la avec Mac OS Extended à l'aide de l'utilitaire de disque de Mac OS.

Désinstallation de l'unité

Si l'unité est débranchée de manière incorrecte, les données risquent d'être corrompues. Faites attention ! Si votre ordinateur est hors tension, il est toujours plus sûr de débrancher l'unité. Si votre ordinateur est sous tension, veuillez suivre la procédure ci-dessous pour débrancher l'unité.

Windows

1 Cliquez sur l'icône , ,  ou  dans la barre d'état système.

2 Lorsque le menu s'ouvre, cliquez sur le nom du dispositif.

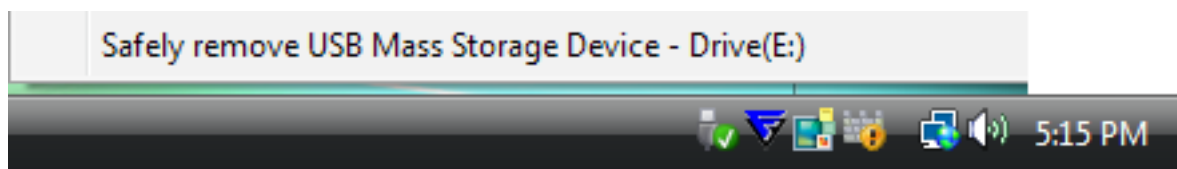

3 Un message apparaît, vous indiquant que vous pouvez débrancher l'unité en toute sécurité.

Mac

1 Pour désinstaller le disque, faites glisser l'icône de l'unité dans la corbeille.

2 Vous pouvez maintenant débrancher l'unité de votre Mac en toute sécurité.

Dépannage

L'unité DriveStation ou MiniStation apparaît dans le Poste de travail, mais je ne peux pas y accéder. (Windows)

Il est possible que le disque doive être formaté. Essayez d'utiliser DiskFormatter2. Pour plus d'informations, consultez le manuel de DiskFormatter2.

L'unité DriveStation ou MiniStation n'apparaît pas.

Vérifiez que le voyant de mise sous tension est allumé. Si ce n'est pas le cas, vérifiez que l'interrupteur d'alimentation est placé sur la position ON (MARCHE). Vérifiez vos câbles ! L'unité DriveStation ou MiniStation doit être branchée à votre ordinateur à l'aide d'un câble USB. Vérifiez que les deux extrémités sont correctement branchées.

Vérifiez que le disque dur de l'unité DriveStation ou MiniStation tourne. Pour ce faire, posez votre main sur le côté du boîtier ; vous devez normalement ressentir une légère vibration.

De plus, l'unité DriveStation ou MiniStation commence à chauffer au bout d'au moins 15 minutes de mise sous tension. Si aucun des tests précédents ne permet de conclure que le disque dur tourne, contactez le support technique.

Mon programme de sauvegarde ne me permet pas d'enregistrer les fichiers sur l'unité DriveStation ou MiniStation.

Reformatez votre unité DriveStation ou MiniStation avec NTFS ou Mac OS Extended. Le système FAT32 est limité aux fichiers de 4 Go.

Manuale dell'utente per il disco rigido (IT)

HD-PCFU3

Diagrammi

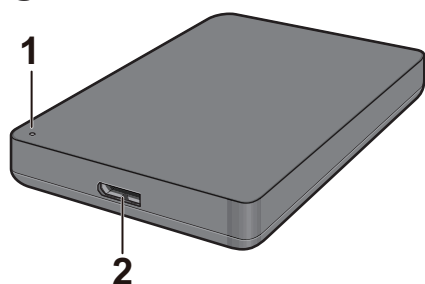

1 LED di alimentazione/accesso

Inattivo: verde

Attivo: verde lampeggiante

2 Connettore USB

Specifiche tecniche

Per informazioni sugli ultimi prodotti o sui modelli compatibili, visitare il sito web di Buffalo.

Interfaccia	USB 3.0
Connettore	USB 3.0 Micro-B
Velocità di trasferimento	5 Gbps max (USB 3.0) *1
Dimensioni esterne (escluse le parti sporgenti)	HD-PCFU3: 76 x 115 x 11,5 mm HD-PCFU3/BB, /BW: 76 x 115 x 14 mm HD-PCFU3/GB, /GW: 76 x 115 x 19,5 mm
Alimentazione	5 V ± 5%
SO compatibili	Windows 10 (32 e 64 bit) Windows 8.1 (32 e 64 bit) Windows 8 (32 e 64 bit) Windows 7 (32 e 64 bit) Windows Vista (32 e 64 bit) Windows XP (32 bit) OS X 10.6 o versione successiva (modelli con processore Intel)

*1 Per usufruire della massima velocità di trasferimento, collegare la MiniStation a una porta USB 3.0. La MiniStation funzionerà anche se connessa a una porta USB 2.0 o USB 1.1, ma i trasferimenti dati risulteranno più lenti.

HD-PUSU3

Diagrammi

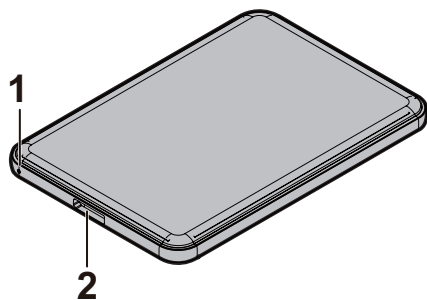

1 LED di alimentazione/accesso

Inattivo: bianco

Attivo: bianco lampeggiante

2 Connettore USB

Specifiche tecniche

Per informazioni sugli ultimi prodotti o sui modelli compatibili, visitare il sito web di Buffalo.

Interfaccia	USB 3.0
Connettore	USB 3.0 Micro-B
Velocità di trasferimento	5 Gbps max (USB 3.0) *1
Dimensioni esterne (escluse le parti sporgenti)	79 x 115 x 8,8 mm
Alimentazione	5 V \pm 5%
SO compatibili	Windows 10 (32 e 64 bit) Windows 8.1 (32 e 64 bit) Windows 8 (32 e 64 bit) Windows 7 (32 e 64 bit) Windows Vista (32 e 64 bit) Windows XP (32 bit) OS X 10.5 o versione successiva (modelli con processore Intel)

*1 Per usufruire della massima velocità di trasferimento, collegare la MiniStation a una porta USB 3.0. La MiniStation funzionerà anche se connessa a una porta USB 2.0 o USB 1.1, ma i trasferimenti dati risulteranno più lenti.

HD-PCTU3, HD-PCU3

Diagrammi

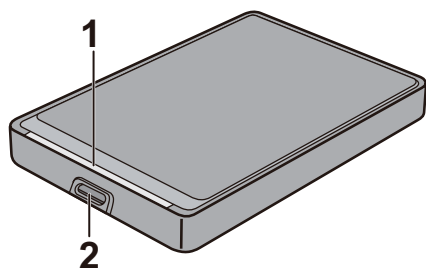

1 LED di alimentazione/accesso

USB 3.0

Inattivo: blu

Attivo: blu lampeggiante

USB 2.0

Inattivo: verde

Attivo: verde lampeggiante

2 Connettore USB

Specifiche tecniche

Per informazioni sugli ultimi prodotti o sui modelli compatibili, visitare il sito web di Buffalo.

Interfaccia	USB 3.0
Connettore	USB 3.0 Micro-B
Velocità di trasferimento	5 Gbps max (USB 3.0) *1
Dimensioni esterne (escluse le parti sporgenti)	HD-PCTU3, HD-PCU3: 77 x 114 x 14 mm HD-PCTU3/BB, /BW: 77 x 114 x 17 mm HD-PCTU3/GB, /GW: 77 x 114 x 19,5 mm
Alimentazione	5 V ± 5%
SO compatibili	Windows 8 (32 e 64 bit) Windows 7 (32 e 64 bit) Windows Vista (32 e 64 bit) Windows XP (32 bit) OS X 10.8, 10.7, 10.6, 10.5, 10.4 (modelli con processore Intel)

*1 Per usufruire della massima velocità di trasferimento, collegare la MiniStation a una porta USB 3.0. La MiniStation funzionerà anche se connessa a una porta USB 2.0 o USB 1.1, ma i trasferimenti dati risulteranno più lenti.

HD-PCTU2, HD-PCU2

Diagrammi

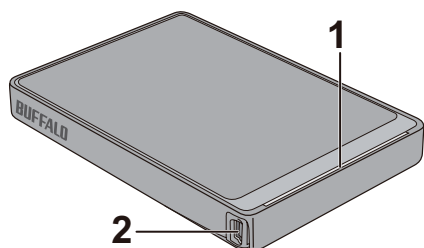

1 LED di alimentazione/accesso

Inattivo: blu

Attivo: blu lampeggiante

2 Connettore USB

Specifiche tecniche

Per informazioni sugli ultimi prodotti o sui modelli compatibili, visitare il sito web di Buffalo.

Interfaccia	USB 2.0
Connettore	USB 2.0 Mini-B
Velocità di trasferimento	480 Mbps max (USB 2.0) *1
Dimensioni esterne (escluse le parti sporgenti)	HD-PCTU2, HD-PCU2: 77 x 114 x 14 mm HD-PCTU2/BB, HD-PCU2/BB: 77 x 114 x 17 mm
Alimentazione	5 V ± 5%
SO compatibili	Windows 8 (32 e 64 bit) Windows 7 (32 e 64 bit) Windows Vista (32 e 64 bit) Windows XP (32 bit) OS X 10.8, 10.7, 10.6, 10.5, 10.4 (modelli con processore Intel)

*1 Per usufruire della massima velocità di trasferimento, collegare la MiniStation a una porta USB 2.0. La MiniStation funzionerà anche se connessa a una porta USB 1.1, ma i trasferimenti dati risulteranno più lenti.

Utilizzo consigliato

Avvertenza

Per evitare danni ai dati, non eseguire nessuna delle seguenti operazioni durante l'accesso ai dati:

- scollegare i cavi
- spegnere il computer
- inserire il computer in modalità standby, ibernazione o sospensione
- disconnettere, connettere o cambiare utenti

Non configurare l'unità come destinazione per la memoria virtuale.

La dimensione massima di un file in un disco rigido FAT32 è 4 GB. Per lavorare con file di dimensioni superiori, formattare nuovamente l'unità nel formato NTFS o Mac OS extended.

All'avvio, Mac OS potrebbe non riconoscere questo dispositivo. In tal caso, scollegare il cavo USB e ricollegarlo dopo qualche secondo.

Questa unità supporta il collegamento a caldo, per cui

è possibile collegare e scollegare il cavo USB anche quando l'unità o il PC sono accesi. Tuttavia, non scollegare mai il cavo mentre si accede ai dati. Se si scollega l'unità durante l'accesso ai dati, questi potrebbero venirne danneggiati o andare perduti.

Non appoggiare alcun oggetto su questa unità, perché potrebbe danneggiarsi.

Se l'unità è connessa a una presa USB 2.0 o 1.1, Windows visualizzerà un messaggio che indica che una periferica USB ad alta velocità è connessa a un hub USB non ad alta velocità. Per prestazioni migliori, spostare l'unità a una porta USB 3.0 oppure fare clic su [X] per proseguire.

Durante il funzionamento dell'unità, specialmente in fase di avvio o di accesso, si potrebbe avvertire una certa rumorosità, L'emissione di tale segnale è normale.

Prima di reinstallare Mac OS, scollegare questa unità.

Non avviare il sistema operativo da questa unità.

Alla prima connessione dell'unità, potrebbero volerci circa 20 secondi prima che si accenda il LED di accensione/ accesso.

Se si utilizza questa unità con partizioni multiple, formattare ciascuna partizione prima dell'uso.

Se un computer Windows non si avvia quando l'unità è collegata, collegarla al computer solo dopo il riavvio di Windows. Se si desidera accendere o spegnere il computer lasciando collegata l'unità, fare riferimento al manuale del computer per modificare l'impostazione del BIOS in modo che l'avvio venga eseguito da un disco rigido interno.

Al ripristino dalla modalità di risparmio energetico, alcuni computer potrebbero manifestare ritardi nella scrittura. In tal caso, scollegare l'unità prima di collocare il computer in modalità di risparmio energetico.

L'unità potrebbe surriscaldarsi durante l'utilizzo.

L'unità è progettata per disperdere calore dal case. La superficie del case potrebbe diventare particolarmente calda durante l'utilizzo normale. Persino quando l'unità è spenta, il case potrebbe essere comunque caldo per la corrente di standby.

Se il LED di accesso non si spegne allo spegnimento del computer, scollegare il cavo USB dall'unità.

Alcuni computer non supportano la modalità di risparmio energetico.

Prima di utilizzare l'unità con un computer Mac, formattarla nuovamente con Mac OS extended utilizzando l'utilità disco presente in Mac OS.

Smontaggio dell'unità

Lo smontaggio errato dell'unità può danneggiarne i dati. Procedere con attenzione. Se il computer è spento, è sempre consigliabile scollegare l'unità. Se il computer è acceso, attenersi alla procedura seguente per eseguire lo scollegamento dell'unità.

Per Windows

1 Fare clic sull'icona    o su  nella barra delle applicazioni.

2 All'apertura del menu, fare clic sul nome del dispositivo.

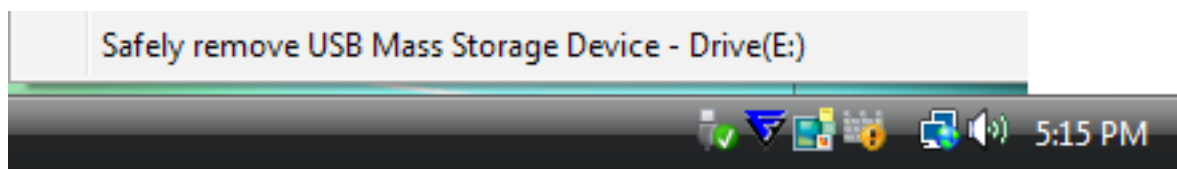

3 Viene visualizzato un messaggio che è possibile rimuovere l'unità in sicurezza.

Per Mac

1 Per smontare l'unità, trascinarne l'icona nel cestino.

2 Adesso è possibile scollegare l'unità dal Mac.

Risoluzione dei problemi

La DriveStation o MiniStation viene visualizzata in Risorse del computer, tuttavia è impossibile accedervi. (Windows)

È possibile che sia necessario eseguire la formattazione dell'unità. Utilizzare DiskFormatter2. Per ulteriori informazioni, consultare il manuale di DiskFormatter2.

Non riesco a visualizzare DriveStation o MiniStation.

Verificare che il LED di accensione sia attivo. Qualora non lo sia, assicurarsi che l'interruttore di alimentazione si trovi in posizione ON. Controllare inoltre i cavi. La DriveStation o la MiniStation dovrebbe essere collegata al computer tramite cavo USB. Assicurarsi che entrambe le estremità siano collegate correttamente.

Verificare la rotazione del disco rigido nella DriveStation o nella MiniStation. A tal fine, è sufficiente posizionare le mani sui lati del case e verificare se si avverte una leggera vibrazione.

Inoltre, se la DriveStation o MiniStation è accesa da oltre quindici minuti, comincia a riscaldarsi. Se dalle verifiche precedenti non risulta che il disco rigido stia ruotando, contattare l'assistenza tecnica.

Il programma di backup non consente di salvare file in DriveStation o MiniStation.

Riformattare la DriveStation o MiniStation con NTFS o Mac OS Extended. Il formato FAT32 è adatto a file di dimensioni inferiori a 4 GB.

Manual de utilizador da unidade de disco rígido (PT)

HD-PCFU3

Esquemas

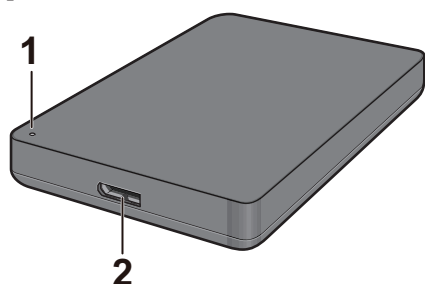

- 1** LED de energia/acesso
Inativo: verde
Ativo: verde intermitente

- 2** Ligação USB

Especificações

Consulte o Web site da Buffalo para obter informações acerca dos últimos produtos ou modelos compatíveis.

Interface	USB 3.0
Conector	USB 3.0 Micro-B
Velocidade de transferência	No máximo 5 Gbps (USB 3.0) *1
Dimensões externas (não incluindo as partes salientes)	HD-PCFU3: 76 x 115 x 11,5 mm HD-PCFU3/BB, /BW: 76 x 115 x 14 mm HD-PCFU3/GB, /GW: 76 x 115 x 19,5 mm
Alimentação	5 V ± 5%
SO compatível	Windows 10 (32 e 64 bits) Windows 8.1 (32 e 64 bits) Windows 8 (32 e 64 bits) Windows 7 (32 e 64 bits) Windows Vista (32 e 64 bits) Windows XP (32 bits) OS X 10.6 ou posterior (modelos com Processador Intel)

*1 Ligue a MiniStation a uma porta USB 3.0 para obter velocidades de transferência superiores. A MiniStation irá funcionar se estiver ligada a uma porta USB 2.0 ou USB 1.1. Contudo, as transferências de dados serão mais lentas.

HD-PUSU3

Esquemas

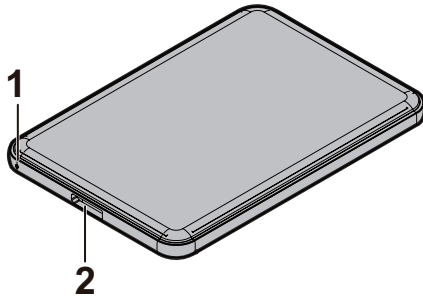

- 1** LED de energia/acesso
Inativo: branco
Ativo: branco intermitente

- 2** Ligação USB

Especificações

Consulte o Web site da Buffalo para obter informações acerca dos últimos produtos ou modelos compatíveis.

Interface	USB 3.0
Conector	USB 3.0 Micro-B
Velocidade de transferência	No máximo 5 Gbps (USB 3.0) *1
Dimensões externas (não incluindo as partes salientes)	79 x 115 x 8,8 mm
Alimentação	5 V ± 5%
SO compatível	Windows 10 (32 e 64 bits) Windows 8.1 (32 e 64 bits) Windows 8 (32 e 64 bits) Windows 7 (32 e 64 bits) Windows Vista (32 e 64 bits) Windows XP (32 bits) OS X 10.5 ou posterior (modelos com Processador Intel)

*1 Ligue a MiniStation a uma porta USB 3.0 para obter velocidades de transferência superiores. A MiniStation irá funcionar se estiver ligada a uma porta USB 2.0 ou USB 1.1. Contudo, as transferências de dados serão mais lentas.

HD-PCTU3, HD-PCU3

Esquemas

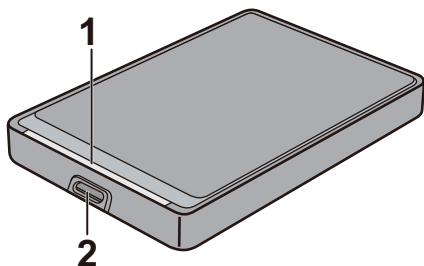

- 1** LED de energia/acesso
 - USB 3.0
 - Inativo: azul
 - Ativo: azul intermitente
- USB 2.0
- Inativo: verde
- Ativo: verde intermitente

2 Ligação USB

Especificações

Consulte o Web site da Buffalo para obter informações acerca dos últimos produtos ou modelos compatíveis.

Interface	USB 3.0
Conector	USB 3.0 Micro-B
Velocidade de transferência	No máximo 5 Gbps (USB 3.0) *1
Dimensões externas (não incluindo as partes salientes)	HD-PCTU3, HD-PCU3: 77 x 114 x 14 mm HD-PCTU3/BB, /BW: 77 x 114 x 17 mm HD-PCTU3/GB, /GW: 77 x 114 x 19,5 mm
Alimentação	5 V ± 5%
SO compatível	Windows 8 (32 e 64 bits) Windows 7 (32 e 64 bits) Windows Vista (32 e 64 bits) Windows XP (32 bits) OS X 10.8, 10.7, 10.6, 10.5, 10.4 (modelos com Processador Intel)

*1 Ligue a MiniStation a uma porta USB 3.0 para obter velocidades de transferência superiores. A MiniStation irá funcionar se estiver ligada a uma porta USB 2.0 ou USB 1.1. Contudo, as transferências de dados serão mais lentas.

HD-PCTU2, HD-PCU2

Esquemas

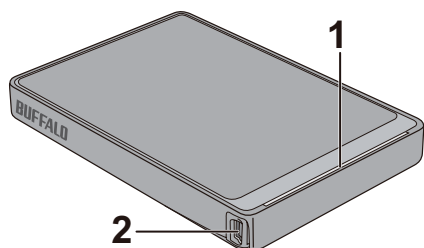

- 1** LED de energia/acesso
 - Inativo: azul
 - Ativo: azul intermitente

2 Ligação USB

Especificações

Consulte o Web site da Buffalo para obter informações acerca dos últimos produtos ou modelos compatíveis.

Interface	USB 2.0
Conector	USB 2.0 Mini-B
Velocidade de transferência	No máximo 480 Mbps (USB 2.0) *1
Dimensões externas (não incluindo as partes salientes)	HD-PCTU2, HD-PCU2: 77 x 114 x 14 mm HD-PCTU2/BB, HD-PCU2/BB: 77 x 114 x 17 mm
Alimentação	5 V ± 5%
SO compatível	Windows 8 (32 e 64 bits) Windows 7 (32 e 64 bits) Windows Vista (32 e 64 bits) Windows XP (32 bits) OS X 10.8, 10.7, 10.6, 10.5, 10.4 (modelos com Processador Intel)

*1 Ligue a MiniStation a uma porta USB 2.0 para obter velocidades de transferência superiores. A MiniStation irá funcionar se estiver ligada a uma porta USB 1.1. Contudo, as transferências de dados serão mais lentas.

Utilização recomendada

Aviso

Para evitar danos nos dados, nunca realize nenhum dos procedimentos seguintes enquanto estiver a aceder aos dados:

- desligar os cabos
- desligar o computador
- colocar o computador nos modos de suspensão, hibernação ou inatividade
- terminar a sessão, iniciar a sessão ou mudar de utilizadores.

Nunca configure esta unidade como um destino para memória virtual.

O tamanho máximo de um ficheiro numa unidade de disco rígido FAT32 é de 4 GB. Para trabalhar com ficheiros maiores, reformate a unidade com NTFS ou Mac OS extended.

O Mac OS poderá não reconhecer este dispositivo durante o arranque. Se isto acontecer, desligue o cabo e, em seguida, ligue-o novamente após alguns segundos.

Esta unidade suporta "hot-plugging".

É possível ligar ou desligar o cabo USB enquanto a unidade e o PC estiverem ligados. No entanto, nunca desligue o cabo enquanto estiver a aceder aos dados. Se desligar a unidade enquanto estiver a aceder aos dados, estes podem ser danificados ou perdidos.

Não encoste nenhum objeto à unidade. Isso poderá causar avarias na unidade.

Se a unidade estiver ligada a uma tomada USB 2.0 ou 1.1, o Windows irá apresentar uma mensagem, indicando que um dispositivo USB de alta velocidade está ligado a um hub USB que não é de alta velocidade. Mova a unidade para uma porta USB 3.0 para um melhor desempenho ou clique em [X] para continuar.

Poderá ouvir algum ruído enquanto a unidade estiver a funcionar, principalmente enquanto estiver a iniciar ou a ser acedida. Esta situação é normal.

Desligue esta unidade antes de reinstalar o Mac OS.

Não inicie o sistema operativo a partir desta unidade.

A primeira vez que ligar esta unidade, poderá demorar cerca de 20 segundos até que o LED de energia/acesso ligue.

Se utilizar esta unidade com várias partições, formate cada uma das partições antes de utilizar.

Se o computador com Windows não iniciar enquanto esta unidade estiver ligada, ligue a unidade ao seu computador após reiniciar o Windows. Além disso, consulte também o manual do seu computador para alterar a definição do BIOS para iniciar a partir de uma unidade de disco rígido interna, se desejar ligar ou desligar o seu computador enquanto esta unidade estiver ligada.

Alguns computadores podem apresentar uma escrita retardada quando regressam de um estado de gestão de energia. Se isto acontecer, desligue a unidade antes de colocar o computador no modo de gestão de energia.

Esta unidade pode aquecer durante a utilização.

Esta unidade foi concebida para libertar calor através da caixa. A superfície da caixa pode aquecer bastante em condições normais de utilização. Mesmo quando a unidade está desligada, a caixa poderá continuar quente devido à corrente do modo de suspensão.

Se o LED de energia/acesso não apagar quando desligar o computador, desligue o cabo USB da unidade.

Alguns computadores não suportam o modo de poupança de energia.

Antes de utilizar esta unidade com um Mac, reformate-a com o Mac OS extended utilizando o utilitário de disco no Mac OS.

Desmontar a unidade

Desligar a unidade incorrectamente pode danificar dados. Tenha cuidado! Se o computador estiver desligado, é sempre seguro desligar a unidade. Se o computador estiver ligado, siga o procedimento abaixo para desligar a unidade.

Para Windows

1 Clique no ícone , ,  ou  no tabuleiro do sistema.

2 Quando o menu abrir, clique no nome do dispositivo.

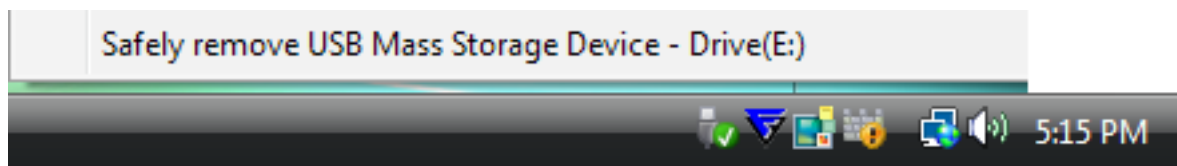

3 Será apresentada uma mensagem que indica que pode remover a unidade com segurança.

Para Mac

1 Arraste o ícone desta unidade para a reciclagem para desmontar a unidade.

2 Agora já pode desligar a unidade do Mac com segurança.

Resolução de Problemas

Consigo ver a DriveStation ou a MiniStation em My Computer (O Meu Computador), mas não consigo acesso. (Windows)

Pode ser necessário formatar a unidade. Tente utilizar o DiskFormatter2. Consulte o manual para o DiskFormatter2 para mais ajuda.

Não consigo ver a DriveStation ou a MiniStation.

Verifique se o LED de energia está ligado. Se não estiver, certifique-se de que o interruptor está ligado. Verifique os cabos! A DriveStation ou a MiniStation devem ser ligadas ao computador por um cabo USB. Verifique se ambas as extremidades estão corretamente ligadas.

Verifique se a unidade de disco rígido, que se encontra dentro da DriveStation ou da MiniStation, está a funcionar. Pode fazê-lo, pondo a mão nos lados da caixa e sentindo uma ligeira vibração.

Além disso, depois de estar ligada durante 15 minutos ou mais, a DriveStation ou a MiniStation começa a aquecer. Se nenhum dos testes anteriores provar que a unidade de disco rígido está a funcionar, contacte o suporte técnico para mais assistência.

O meu programa de cópia de segurança não consegue guardar ficheiros na DriveStation ou na MiniStation.

Reformate a DriveStation ou a MiniStation com NTFS ou Mac OS extended. O formato FAT32 é limitado a ficheiros de 4 GB.

Manual do usuário do disco rígido (PT-BR)

HD-PCFU3

LEDs e conexões

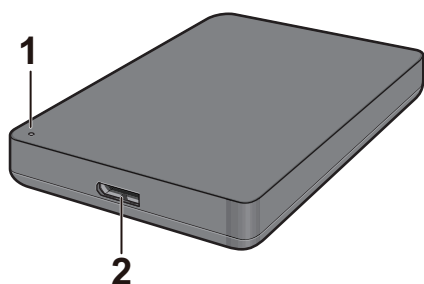

- 1** LED de energia/acesso
Ligado: verde
Acessando: verde intermitente

- 2** Conector USB

Especificações

Consulte o website da Buffalo para obter informações sobre os últimos produtos ou modelos compatíveis.

Interface	USB 3.0
Conector	USB 3.0 Micro-B
Velocidade de transferência	No máximo 5 Gbps (USB 3.0) *1
Dimensões externas (excluindo partes salientes)	HD-PCFU3: 76 x 115 x 11,5 mm HD-PCFU3/BB, /BW: 76 x 115 x 14 mm HD-PCFU3/GB, /GW: 76 x 115 x 19,5 mm
Alimentação	5 V ± 5%
SO compatível	Windows 10 (32 e 64 bits) Windows 8.1 (32 e 64 bits) Windows 8 (32 e 64 bits) Windows 7 (32 e 64 bits) Windows Vista (32 e 64 bits) Windows XP (32 bits) OS X 10.6 ou posterior (modelos com Processador Intel)

*1 Conecte a MiniStation a uma porta USB 3.0 para obter velocidades de transferência superiores. A MiniStation funcionará se estiver conectada a uma porta USB 2.0 ou USB 1.1. Porém, as transferências de dados serão mais lentas.

HD-PUSU3

LEDs e conexões

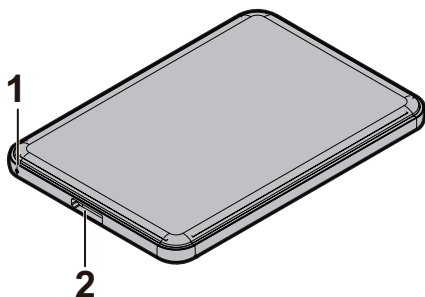

- 1** LED de energia/acesso
Ligado: branco
Acessando: branco intermitente

- 2** Conector USB

Especificações

Consulte o website da Buffalo para obter informações sobre os últimos produtos ou modelos compatíveis.

Interface	USB 3.0
Conector	USB 3.0 Micro-B
Velocidade de transferência	No máximo 5 Gbps (USB 3.0) *1
Dimensões externas (excluindo partes salientes)	79 x 115 x 8,8 mm
Alimentação	5 V ± 5%
SO compatível	Windows 10 (32 e 64 bits) Windows 8.1 (32 e 64 bits) Windows 8 (32 e 64 bits) Windows 7 (32 e 64 bits) Windows Vista (32 e 64 bits) Windows XP (32 bits) OS X 10.5 ou posterior (modelos com Processador Intel)

*1 Conecte a MiniStation a uma porta USB 3.0 para obter velocidades de transferência superiores. A MiniStation funcionará se estiver conectada a uma porta USB 2.0 ou USB 1.1. Porém, as transferências de dados serão mais lentas.

HD-PCTU3, HD-PCU3

LEDs e conexões

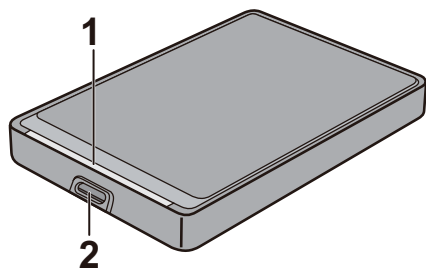

- 1** LED de energia/acesso
USB 3.0
Ligado: azul
Acessando: azul intermitente
USB 2.0
Ligado: verde
Acessando: verde intermitente

- 2** Conector USB

Especificações

Consulte o website da Buffalo para obter informações sobre os últimos produtos ou modelos compatíveis.

Interface	USB 3.0
Conector	USB 3.0 Micro-B
Velocidade de transferência	No máximo 5 Gbps (USB 3.0) *1
Dimensões externas (excluindo partes salientes)	HD-PCTU3, HD-PCU3: 77 x 114 x 14 mm HD-PCTU3/BB, /BW: 77 x 114 x 17 mm HD-PCTU3/GB, /GW: 77 x 114 x 19,5 mm
Alimentação	5 V ± 5%
SO compatível	Windows 8 (32 e 64 bits) Windows 7 (32 e 64 bits) Windows Vista (32 e 64 bits) Windows XP (32 bits) OS X 10.8, 10.7, 10.6, 10.5, 10.4 (modelos com Processador Intel)

*1 Conecte a MiniStation a uma porta USB 3.0 para obter velocidades de transferência superiores. A MiniStation funcionará se estiver conectada a uma porta USB 2.0 ou USB 1.1. Porém, as transferências de dados serão mais lentas.

HD-PCTU2, HD-PCU2

LEDs e conexões

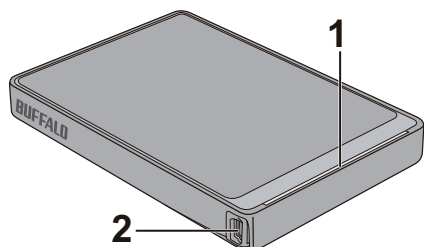

1 LED de energia/acesso

Ligado: azul

Acessando: azul intermitente

2 Conector USB

Especificações

Consulte o website da Buffalo para obter informações sobre os últimos produtos ou modelos compatíveis.

Interface	USB 2.0
Conector	USB 2.0 Mini-B
Velocidade de transferência	No máximo 480 Mbps (USB 2.0) *1
Dimensões externas (excluindo partes salientes)	HD-PCTU2, HD-PCU2: 77 x 114 x 14 mm HD-PCTU2/BB, HD-PCU2/BB: 77 x 114 x 17 mm
Alimentação	5 V ± 5%
SO compatível	Windows 8 (32 e 64 bits) Windows 7 (32 e 64 bits) Windows Vista (32 e 64 bits) Windows XP (32 bits) OS X 10.8, 10.7, 10.6, 10.5, 10.4 (modelos com Processador Intel)

*1 Conecte a MiniStation a uma porta USB 2.0 para obter velocidades de transferência superiores. A MiniStation funcionará se estiver conectada a uma porta USB 1.1. Porém, as transferências de dados serão mais lentas.

Uso recomendado

Aviso

Para evitar danos nos dados, nunca efetue nenhum dos procedimentos seguintes enquanto estiver acessando dados:

- desconectar os cabos
- desligar o computador
- colocar o computador nos modos em espera, de hibernação ou de suspensão
- fazer logoff, fazer login ou alternar usuários.

Nunca configure esta unidade como um destino para memória virtual.

O tamanho máximo de um arquivo em um disco rígido FAT32 é de 4 GB. Para trabalhar com arquivos maiores, reformate a unidade com NTFS ou Mac OS extended.

O Mac OS poderá não reconhecer este dispositivo durante a inicialização. Se isto acontecer, desconecte o cabo e, em seguida, conecte-o novamente após alguns segundos.

Esta unidade suporta conexão automática.

É possível conectar ou desconectar o cabo USB enquanto a unidade e o PC estiverem ligados. No entanto, nunca desconecte o cabo enquanto estiver acessando dados. Se desconectar a unidade enquanto estiver acessando dados, estes podem ser danificados ou perdidos.

Não encoste nenhum objeto à unidade. Isso poderá causar avarias na unidade.

Se a unidade estiver conectada a uma porta USB 2.0 ou 1.1, o Windows exibirá uma mensagem, indicando que um dispositivo USB de alta velocidade está conectado a um hub USB que não é de alta velocidade. Mova a unidade para uma porta USB 3.0 para um melhor desempenho ou clique em [X] para continuar.

Poderá ouvir algum ruído enquanto a unidade estiver funcionando, principalmente enquanto esta estiver iniciando ou sendo acessada. Esta situação é normal.

Desconecte esta unidade antes de reinstalar o Mac OS.

Não inicie o sistema operacional a partir desta unidade.

A primeira vez que conectar esta unidade, poderá levar cerca de 20 segundos até que o LED de energia/acesso ligue.

Se usar esta unidade com várias partições, formate cada uma das partições antes de usar.

Se o computador com Windows não iniciar enquanto esta unidade estiver conectada, conecte a unidade ao seu computador após reiniciar o Windows. Além disso, consulte também o manual do seu computador para alterar a configuração da BIOS para iniciar a partir de um disco rígido interno, se pretender ligar ou desligar o seu computador enquanto esta unidade estiver conectada.

Alguns computadores podem apresentar uma gravação atrasada quando retornam de um estado de economia de energia. Se isto acontecer, desconecte a unidade antes de colocar o computador no modo de economia de energia.

Esta unidade pode aquecer durante o uso.

Esta unidade foi concebida para libertar calor através da caixa. A superfície da caixa pode aquecer bastante em condições normais de uso. Mesmo quando a unidade está desligada, a caixa poderá continuar quente devido à corrente do modo em espera.

Se o LED de energia/acesso não apagar quando desligar o computador, desconecte o cabo USB da unidade.





Alguns computadores não suportam o modo de economia de energia.

Antes de usar esta unidade com um Mac, reformate-a com o Mac OS extended usando o utilitário de disco no Mac OS.

Desmontar a unidade

Desconectar a unidade incorretamente pode danificar dados. Tenha cuidado! Se o computador estiver desligado, é sempre seguro desconectar a unidade. Se o computador estiver ligado, siga o procedimento abaixo para desconectar a unidade.

Para Windows

- 1 Clique no ícone , ,  ou  na bandeja do sistema.
- 2 Quando o menu abrir, clique no nome do dispositivo.

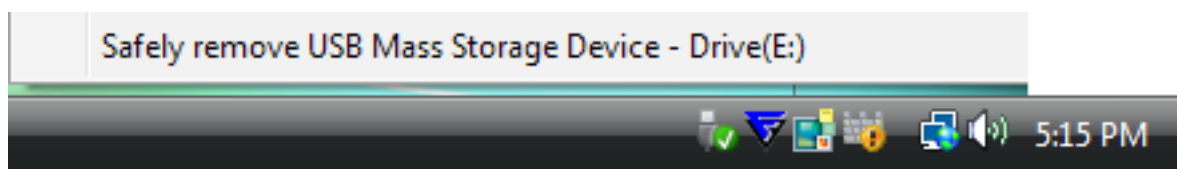

- 3 Será exibida uma mensagem que indica que pode remover a unidade com segurança.

Para Mac

- 1 Arraste o ícone desta unidade para a lixeira para desmontar a unidade.
- 2 Agora já pode desconectar a unidade do Mac com segurança.

Solução de problemas

Consigo ver a DriveStation ou a MiniStation em My Computer (Meu Computador), mas não consigo acessar. (Windows)

Pode ser necessário formatar a unidade. Tente usar o DiskFormatter2. Consulte o manual do DiskFormatter2 para mais ajuda.

Não consigo ver a DriveStation ou a MiniStation.

Verifique se o LED de energia está ligado. Se não estiver, certifique-se de que o interruptor está ligado. Verifique os cabos! A DriveStation ou a MiniStation devem ser conectadas ao computador por um cabo USB. Verifique se ambas as extremidades estão corretamente conectadas.

Verifique se o disco rígido, que se encontra dentro da DriveStation ou da MiniStation, está em rotação. Pode fazê-lo, pondo a mão nos lados da caixa e sentindo uma ligeira vibração.

Além disso, depois de estar ligada durante 15 minutos ou mais, a DriveStation ou a MiniStation começa a aquecer. Se nenhum dos testes anteriores provar que o disco rígido está em rotação, contate o suporte técnico para mais assistência.

O meu programa de backup não consegue salvar arquivos na DriveStation ou na MiniStation.

Reformate a DriveStation ou a MiniStation com NTFS ou Mac OS extended. O formato FAT32 é limitado a arquivos de 4 GB.

Sabit Sürücü Kullanım Kılavuzu (TR)

HD-PCFU3

Diyagramlar

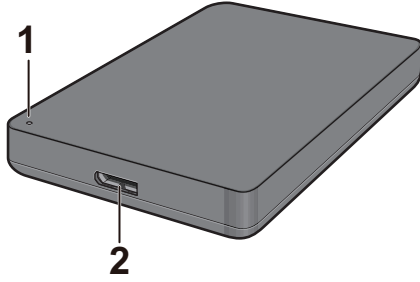

- 1** Güç / Erişim LED'i
Boşta: yeşil
Erişim: yanıp sönen yeşil

- 2** USB Konnektörü

Teknik özellikler

En son ürünler ve uyumlu modeller hakkındaki bilgiler için Buffalo'nun web sitesini kontrol edin.

Arayüz	USB 3.0
Konnektör	USB 3.0 Micro-B
Aktarım hızı	5 Gbps Maksimum (USB 3.0) *1
Harici boyutlar (çıkıntılı parçalar hariç)	HD-PCFU3: 76 x 115 x 11,5 mm HD-PCFU3/BB, /BW: 76 x 115 x 14 mm HD-PCFU3/GB, /GW: 76 x 115 x 19,5 mm
Güç	5 V ± %5
Uyumlu İşletim Sistemi	Windows 10 (32-bit ve 64-bit) Windows 8.1 (32-bit ve 64-bit) Windows 8 (32-bit ve 64-bit) Windows 7 (32-bit ve 64-bit) Windows Vista (32-bit ve 64-bit) Windows XP (32-bit) OS X 10.6 veya üstü (Intel işlemcili modeller)

*1 En iyi aktarım hızları için MiniStation'ı bir USB 3.0 portuna bağlayın. MiniStation USB 2.0 ya da USB 1.1 portuna bağlandığında da çalışacak, ancak veri aktarımı daha yavaş olacaktır.

HD-PUSU3

Diyagramlar

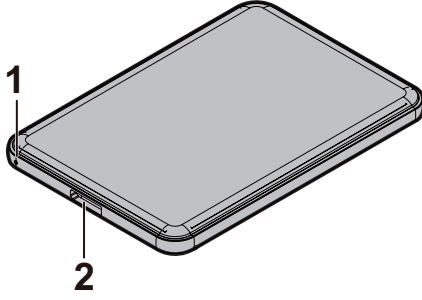

- 1** Güç / Erişim LED'i
Boşta: beyaz
Erişim: yanıp sönen beyaz

- 2** USB Konnektörü

Teknik özellikler

En son ürünler ve uyumlu modeller hakkındaki bilgiler için Buffalo'nun web sitesini kontrol edin.

Arayüz	USB 3.0
Konnektör	USB 3.0 Micro-B
Aktarım hızı	5 Gbps Maksimum (USB 3.0) *1
Harici boyutlar (çıkıntılı parçalar hariç)	79 x 115 x 8,8 mm
Güç	5 V ± %5
Uyumlu İşletim Sistemi	Windows 10 (32-bit ve 64-bit) Windows 8.1 (32-bit ve 64-bit) Windows 8 (32-bit ve 64-bit) Windows 7 (32-bit ve 64-bit) Windows Vista (32-bit ve 64-bit) Windows XP (32-bit) OS X 10.5 veya üstü (Intel işlemcili modeller)

*1 En iyi aktarım hızları için MiniStation'ı bir USB 3.0 portuna bağlayın. MiniStation USB 2.0 ya da USB 1.1 portuna bağlandığında da çalışacak, ancak veri aktarımı daha yavaş olacaktır.

HD-PCTU3, HD-PCU3

Diyagramlar

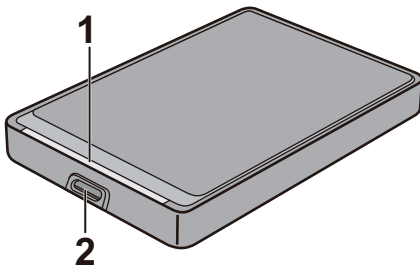

- 1 Güç / Erişim LED'i
USB 3.0
Boşta: mavi
Erişim: yanıp sönen mavi
USB 2,0
Boşta: yeşil
Erişim: yanıp sönen yeşil

2 USB Konnektörü

Teknik özellikler

En son ürünler ve uyumlu modeller hakkındaki bilgiler için Buffalo'nun web sitesini kontrol edin.

Arayüz	USB 3.0
Konnektör	USB 3.0 Micro-B
Aktarım hızı	5 Gbps Maksimum (USB 3.0) *1
Harici boyutlar (çıkıntılı parçalar hariç)	HD-PCTU3, HD-PCU3: 77 x 114 x 14 mm HD-PCTU3/BB, /BW: 77 x 114 x 17 mm HD-PCTU3/GB, /GW: 77 x 114 x 19,5 mm
Güç	5 V ± %5
Uyumlu İşletim Sistemi	Windows 8 (32-bit ve 64-bit) Windows 7 (32-bit ve 64-bit) Windows Vista (32-bit ve 64-bit) Windows XP (32-bit) OS X 10.8, 10.7, 10.6, 10.5, 10.4 (Intel işlemcili modeller)

*1 En iyi aktarım hızları için MiniStation'ı bir USB 3.0 portuna bağlayın. MiniStation USB 2.0 ya da USB 1.1 portuna bağlandığında da çalışacak, ancak veri aktarımı daha yavaş olacaktır.

HD-PCTU2, HD-PCU2

Diyagramlar

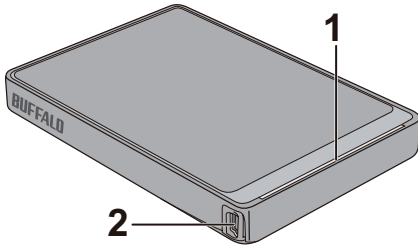

- 1 Güç / Erişim LED'i
Boşta: mavi
Erişim: yanıp sönen mavi

2 USB Konnektörü

Teknik özellikler

En son ürünler ve uyumlu modeller hakkındaki bilgiler için Buffalo'nun web sitesini kontrol edin.

Arayüz	USB 2,0
Konnektör	USB 2.0 Mini-B
Aktarım hızı	480 Gbps Maksimum (USB 2.0) *1
Harici boyutlar (çıkıntılı parçalar hariç)	HD-PCTU2, HD-PCU2: 77 x 114 x 14 mm HD-PCTU2/BB, HD-PCU2/BB: 77 x 114 x 17 mm
Güç	5 V ± %5
Uyumlu İşletim Sistemi	Windows 8 (32-bit ve 64-bit) Windows 7 (32-bit ve 64-bit) Windows Vista (32-bit ve 64-bit) Windows XP (32-bit) OS X 10.8, 10.7, 10.6, 10.5, 10.4 (Intel işlemcili modeller)

*1 En iyi aktarım hızları için MiniStation'ı bir USB 2,0 portuna bağlayın. MiniStation USB 1.1 portuna bağlandığında da çalışır, ancak veri aktarımı daha yavaş olacaktır.

Önerilen Kullanım

Uyarı

Verinin zarar görmesini önlemek için veri erişimi sırasında aşağıdakilerden herhangi birini kesinlikle yapmayın:

- kabloları çıkarmak
- bilgisayarı kapatmak
- bilgisayarı bekleme, hazırda bekleme ya da uyku moduna almak
- oturum kapatmak, oturum açmak ya da kullanıcı değiştirmek

Bu cihazı kesinlikle sanal bellek için bir hedef olarak yapılandırmayın.

Bir FAT32 sabit sürücüsünde bir dosyanın maksimum boyutu 4 GB'tır. Daha büyük dosyalarla çalışmak için sürücüyü NTFS ya da Mac OS uzantılı olarak yeniden biçimlendirin.

Mac OS bu aygıtı açılış sırasında tanımayabilir. Bu olursa kabloyu çıkarın, ardından bir kaç saniye sonra yeniden takın.

Bu cihaz çalışır halde takıp çıkarmayı destekler.

Cihaz ve PC'niz açıkken USB kablosunu takıp çıkartabilirsiniz. Ancak kabloyu kesinlikle veri erişimi sürerken çıkartmayın. Veri erişimi sürerken cihazı çıkarırsanız veriniz hasar görebilir ya da kaybolabilir.

Bu cihaza herhangi bir nesne yaslamayın. Bu, cihazın arızalanmasına neden olabilir.

Cihaz bir USB 2.0 ya da 1.1 portuna bağlıysa, Windows, yüksek hızlı bir USB aygıtının yüksek hızlı olmayan bir USB hub'ına bağlandığına dair bir mesaj görüntüleyecektir. En iyi performans için cihazı bir USB 3.0 portuna alın ya da devam etmek için [X]'e tıklayın

Cihaz çalışırken, özellikle de açılış ya da erişim sırasında bazı sesler duyabilirsiniz. Bu normaldir.

Bu sürücüyü Mac OS'u yeniden yüklemeyen önce çıkarın.

İşletim sisteminizi bu cihazdan yüklemeyin.

Bu cihazı ilk bağladığınızda güç/erişim LED'inin yanması 20 saniye sürebilir.

Bu cihazı birden çok bölümlü olarak kullanıyorsanız kullanmadan önce her bölümü biçimlendirin.

Windows bilgisayarınız bu cihaz bağlıken açılmıyorsa, cihazı bilgisayarınıza Windows yüklendikten sonra bağlayın. Ayrıca, bilgisayarınızın bu cihaz bağlıken açılmasını ya da kapanmasını istiyorsanız, BIOS ayarlarını dahili bir sabit sürücünden yükleme yapacak şekilde değiştirmek için bilgisayarın kılavuzuna bakın.

Bazı bilgisayarlar, bir enerji tasarrufu modundan geri döndüklerinde gecikmeli yazma durumu sergileyebilir. Bu olursa bilgisayarı enerji tasarrufu moduna almadan önce cihazın çıkarın.

Bu sürücü kullanım sırasında ısınabilir.

Bu cihaz ısıyı kasa üzerinden dışarı atacak şekilde tasarlanmıştır. Kasanın yüzeyi normal kullanım sırasında oldukça ısınabilir. Cihaz kapalı olduğunda bile, kasa, bekleme modu akımı nedeniyle hala biraz sıcak olabilir.

Bilgisayarınızı kapadığınızda güç/erişim LED'i sönmüyorsa, USB kablosunu sürücünden çıkarın.

Bazı bilgisayarlar güç tasarruf modunu desteklemez.

Bu cihazı bir Mac ile kullanmadan önce Mac OS'daki disk yardımcı programını kullanarak Mac OS extended ile yeniden biçimlendirin.

Cihazın Çıkarılması

Cihazın yanlış çıkarılması verinin bozulmasına neden olabilir. Lütfen dikkatli olun! Bilgisayarınız kapalıysa, cihazın çıkarılması her zaman güvenlidir. Bilgisayarınız açıksa, lütfen cihazı çıkarmak için aşağıdaki prosedürü izleyin.

Windows için

1 Sistem tepesinde , ,  ya da  simgesine tıklayın.

2 Menü açıldığında aygıt adına tıklayın.

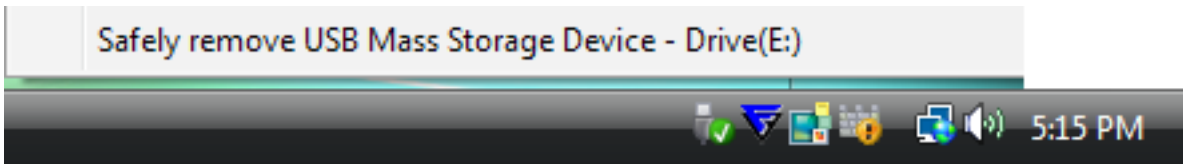

3 Cihazı güvenli kaldırabileceğinizi belirten bir mesaj görünecektir.

Mac için

- 1 Sürücüyü çıkarmak için bu cihazın simgesini çöp kutusuna sürükleyin.
- 2 Artık cihazı Mac bilgisayarınızdan çıkarabilirsiniz.

Sorun Giderme

DriveStation ya da MiniStation'ı Bilgisayarım'da görebiliyorum ancak erişemiyorum. (Windows)

Sürücünün yeniden biçimlendirilmesi gerekebilir. DiskFormatter2'yi kullanmayı deneyin. Daha fazla yardım için DiskFormatter2'nin kılavuzuna bakın.

DriveStation ya da MiniStation'ı göremiyorum.

Güç LED'inin yandığını doğrulayın. Yanmıyorsa güç anahtarının açık konumda olduğundan emin olun. Kablolarınızı kontrol edin! DriveStation ya da MiniStation bilgisayarınıza bir USB kablosu ile bağlanmalıdır. Her iki ucunun da düzgün şekilde takıldığından emin olun.

DriveStation ya da MiniStation içindeki sabit sürücünün döndüğünü doğrulayın. Bunu, elinizi kasanın yanına koyarak ve hafif bir titreşim hissederek doğrulayabilirsiniz.

Ayrıca DriveStation ya da MiniStation 15 dakika ya da daha uzun süre açıksa ısınmaya başlayacaktır. Bu yollardan hiçbiri sabit sürücünün döndüğünü doğrulamazsa, lütfen daha fazla yardım için teknik servis ile görüşün.

Yedekleme programım dosyaları DriveStation ya da MiniStation'a kaydetmiyor.

DriveStation ya da MiniStation'ı NTFS ya da Mac OS Extended ile yeniden biçimlendirin. FAT32, 4 GB dosya boyutu ile sınırlıdır.

Руководство пользователя по использованию жесткого диска (RU)

HD-PCFU3

Рисунки

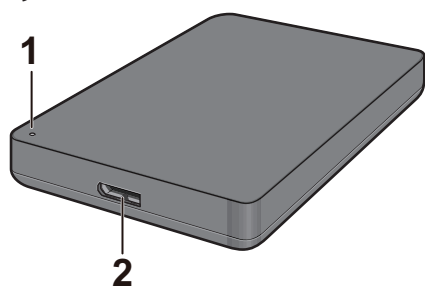

- 1** Индикатор питания/доступа
Неактивен: зеленый
Активен: мигающий зеленый

- 2** Разъем USB

Технические характеристики

Чтобы получить дополнительные сведения о самых новых продуктах и совместимых моделях, см. веб-сайт компании Buffalo.

Интерфейс	USB 3.0
Разъем	USB 3.0 Micro-B
Скорость передачи	Макс. 5 Гбит/с (USB 3.0) *1
Габариты (за исключением выступающих частей)	HD-PCFU3: 76 x 115 x 11,5 мм HD-PCFU3/BB, /BW: 76 x 115 x 14 мм HD-PCFU3/GB, /GW: 76 x 115 x 19,5 мм
Питание	5 В ± 5 %
Совместимые ОС	Windows 10 (32- и 64-разр.) Windows 8.1 (32- и 64-разр.) Windows 8 (32- и 64-разр.) Windows 7 (32- и 64-разр.) Windows Vista (32- и 64-разр.) Windows XP (32-разр.) OS X 10.6 или более поздней версии (модели с процессорами Intel)

*1 Подключите MiniStation к порту USB 3.0 для обеспечения наивысшей скорости передачи данных. MiniStation будет работать и при подключении к порту USB 2.0 и USB 1.1, но скорость передачи данных будет ниже.

HD-PUSU3

Рисунки

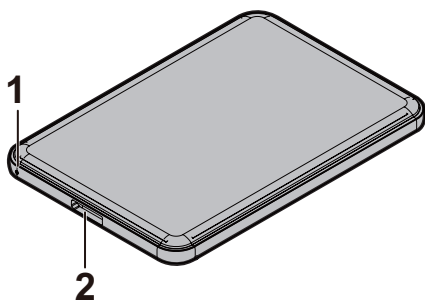

1 Индикатор питания/доступа
Неактивен: белый
Активен: мигающий белый

2 Разъем USB

Технические характеристики

Чтобы получить дополнительные сведения о самых новых продуктах и совместимых моделях, см. веб-сайт компании Buffalo.

Интерфейс	USB 3.0
Разъем	USB 3.0 Micro-B
Скорость передачи	Макс. 5 Гбит/с (USB 3.0) *1
Габариты (за исключением выступающих частей)	79 x 115 x 8,8 мм
Питание	5 В ± 5 %
Совместимые ОС	Windows 10 (32- и 64-разр.) Windows 8.1 (32- и 64-разр.) Windows 8 (32- и 64-разр.) Windows 7 (32- и 64-разр.) Windows Vista (32- и 64-разр.) Windows XP (32-разр.) OS X 10.5 или более поздней версии (модели с процессорами Intel)

*1 Подключите MiniStation к порту USB 3.0 для обеспечения наивысшей скорости передачи данных. MiniStation будет работать и при подключении к порту USB 2.0 и USB 1.1, но скорость передачи данных будет ниже.

HD-PCTU3, HD-PCU3

Рисунки

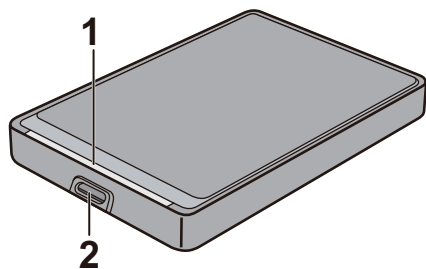

- 1** Индикатор питания/доступа
USB 3.0
Неактивен: синий
Активен: мигающий синий
USB 2.0
Неактивен: зеленый
Активен: мигающий зеленый

- 2** Разъем USB

Технические характеристики

Чтобы получить дополнительные сведения о самых новых продуктах и совместимых моделях, см. веб-сайт компании Buffalo.

Интерфейс	USB 3.0
Разъем	USB 3.0 Micro-B
Скорость передачи	Макс. 5 Гбит/с (USB 3.0) *1
Габариты (за исключением выступающих частей)	HD-PCTU3, HD-PCU3: 77 x 114 x 14 мм HD-PCTU3/BB, /BW: 77 x 114 x 17 мм HD-PCTU3/GB, /GW: 77 x 114 x 19,5 мм
Питание	5 В ± 5 %
Совместимые ОС	Windows 8 (32- и 64-разр.) Windows 7 (32- и 64-разр.) Windows Vista (32- и 64-разр.) Windows XP (32-разр.) OS X 10.8, 10.7, 10.6, 10.5, 10.4 (модели с процессорами Intel)

*1 Подключите MiniStation к порту USB 3.0 для обеспечения наивысшей скорости передачи данных. MiniStation будет работать и при подключении к порту USB 2.0 и USB 1.1, но скорость передачи данных будет ниже.

HD-PCTU2, HD-PCU2

Рисунки

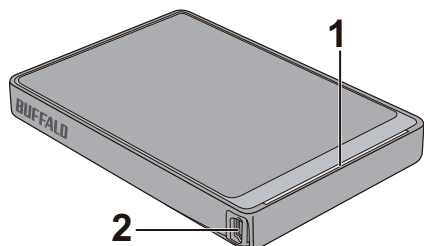

1 Индикатор питания/доступа

Неактивен: синий

Активен: мигающий синий

2 Разъем USB

Технические характеристики

Чтобы получить дополнительные сведения о самых новых продуктах и совместимых моделях, см. веб-сайт компании Buffalo.

Интерфейс	USB 2.0
Разъем	USB 2.0 Mini-B
Скорость передачи	Макс. 480 Мбит/с (USB 2.0) *1
Габариты (за исключением выступающих частей)	HD-PCTU2, HD-PCU2: 77 x 114 x 14 мм HD-PCTU2/BB, HD-PCU2/BB: 77 x 114 x 17 мм
Питание	5 В ± 5 %
Совместимые ОС	Windows 8 (32- и 64-разр.) Windows 7 (32- и 64-разр.) Windows Vista (32- и 64-разр.) Windows XP (32-разр.) OS X 10.8, 10.7, 10.6, 10.5, 10.4 (модели с процессорами Intel)

*1 Подключите MiniStation к порту USB 2.0 для обеспечения наивысшей скорости передачи данных.

MiniStation будет работать и при подключении к порту USB 1.1, но скорость передачи данных будет ниже.

Рекомендованное использование

Внимание!

Во избежание повреждения данных никогда не делайте приведенное ниже во время работы с данными.

- Отключение кабелей.
- Выключение компьютера.
- Переключение компьютера в ждущий и спящий режим, а также режим гибернации.
- Выход из системы, вход в систему или переключение пользователей.

Не используйте это устройство для хранения виртуальной памяти.

Максимальный размер файла на жестком диске FAT32 составляет 4 ГБ. Для работы с большими файлами повторно форматировите диск с помощью NTFS или Mac OS extended.

Mac OS может не распознать это устройство при загрузке. Если это произошло, отсоедините кабель, затем вставьте его снова через несколько секунд.

Это устройство поддерживает горячее подключение.

Вы можете подключать и отключать это устройство, когда оно и компьютер включены. Однако, никогда не отключайте кабель во время работы с данными. В таком случае данные могут быть утеряны или повреждены.

Не прислоняйте предметы к устройству. Это может привести к нестабильной работе устройства.

Если устройство подключено к USB 2.0 или 1.1, Windows отобразит сообщение о том, что высокоскоростной концентратор USB подключен к низкоскоростному устройству USB. Подключите устройство к порту USB 3.0 для более эффективной работы или щелкните [X], чтобы продолжить.

Во время работы устройства, особенно при загрузке и в ходе доступа к нему, вы можете слышать шумы. Это нормально.

Отключите диск до переустановки Mac OS.

Не загружайте операционную систему из этого устройства.

При первом подключении устройства прежде чем загорится индикатор питания/доступа, может пройти около 20 минут.

В случае использования этого устройства с несколькими разделами сначала проведите форматирование каждого раздела.

Если ваш компьютер под управлением ОС Windows не загружается, пока к нему подключено устройство, попробуйте перезагрузиться и затем подключить устройство. Также смотрите документацию к своему компьютеру для включения в BIOS загрузки с внутреннего жесткого диска, если вы хотите включать и выключать компьютер при подключенном устройстве.

Некоторые компьютеры могут демонстрировать отложенную запись после возвращения из энергосберегающего режима. Если это происходит, отключите устройство перед переводом компьютера в энергосберегающий режим.

Диск может стать горячим во время использования.

Корпус устройства выпускает тепло. Поверхность корпуса может стать достаточно горячей при нормальном использовании. Корпус может оставаться теплым после выключения устройства вследствие тока в режиме хранения.

Если индикатор питания/доступа не гаснет после выключения компьютера, отсоедините кабель USB от диска.

Некоторые компьютеры не поддерживают энергосберегающий режим.

До использования устройства с ОС Mac выполните повторное форматирование с помощью Mac OS extended и утилиты диска.

Отключение устройства

Неправильное отключение устройства может привести к повреждению данных. Будьте осторожны. Если компьютер выключен, отключение устройства всегда безопасно. Если компьютер включен, для отключения устройства выполните приведенное ниже.

Для Windows

1 Щелкните по значку , ,  или  на панели задач.

2 При открытии меню щелкните по имени устройства.

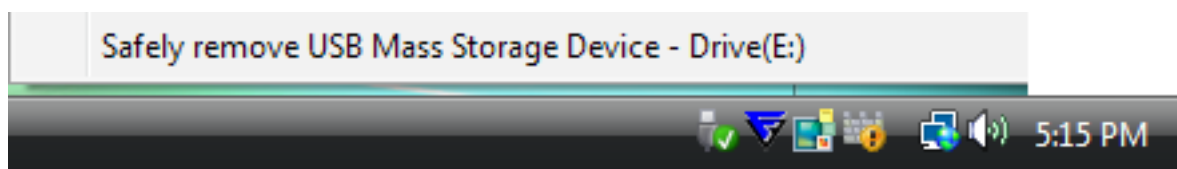

3 Отобразится сообщение о том, что устройство можно безопасно отключить.

Для Mac

1 Перетащите значок устройства в корзину, чтобы отключить диск.

2 Теперь можно безопасно отключить устройство в ОС Mac.

Устранение неисправностей

Я вижу DriveStation или MiniStation в разделе "Мой компьютер", но не имею в нему доступа. (Windows)

Возможно, диск необходимо форматировать. Попробуйте воспользоваться DiskFormatter2. Для получения справки см. руководство по работе с DiskFormatter2.

Я не вижу DriveStation или MiniStation.

Убедитесь в том, что индикатор питания включен. Если нет, убедитесь в том, что переключатель питания включен. Проверьте кабели. DriveStation или MiniStation должен быть подключен к компьютеру с помощью USB-кабеля. Проверьте, чтобы оба конца были подключены надлежащим образом.

Убедитесь в том, что жесткий диск в DriveStation или MiniStation крутится. Это можно проверить, положив руку на корпус и ощутив некоторую вибрацию.

Кроме того, после включения DriveStation или MiniStation в течение 15 минут и более он начнет нагреваться. Если же выяснилось, что жесткий диск не крутится, обратитесь в службу технической поддержки для последующей справки.

Моя программа резервного копирования не сохраняет файлы в DriveStation или MiniStation.

Выполните повторное форматирование DriveStation или MiniStation с помощью NTFS или Mac OS Extended. FAT32 имеет ограничение на размер файлов, составляющее 4 ГБ.

硬盘用户手册 (SC)

HD-PCFU3

图示

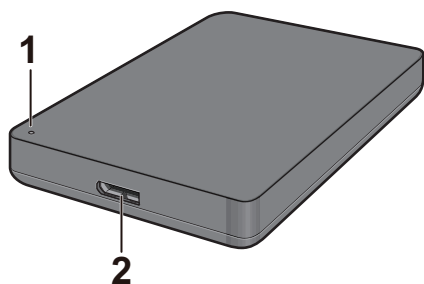

1 电源/访问 LED 指示灯

空闲：亮起绿色

活动：闪烁绿色

2 USB 连接器

规格

访问 Buffalo 的网站 以了解有关最新产品或兼容型号的信息。

接口	USB 3.0
连接器	USB 3.0 Micro-B
传输速度	最高 5 Gbps (USB 3.0) *1
外部尺寸 (不包括突出部分)	HD-PCFU3: 76 x 115 x 11.5 毫米 HD-PCFU3/BB, /BW: 76 x 115 x 14 毫米 HD-PCFU3/GB, /GW: 76 x 115 x 19.5 毫米
电源	5 V ± 5%
兼容的操作系统	Windows 10 (32 位和 64 位) Windows 8.1 (32 位和 64 位) Windows 8 (32 位和 64 位) Windows 7 (32 位和 64 位) Windows Vista (32 位和 64 位) Windows XP (32 位) OS X 10.6 或更高版本 (采用 Intel 处理器的型号)

*1 将 MiniStation 连接到 USB 3.0 端口以获得最佳传输速度。MiniStation 连接到 USB 2.0 或 USB 1.1 端口时也可以使用，但数据传输的速度较慢。

HD-PUSU3

图示

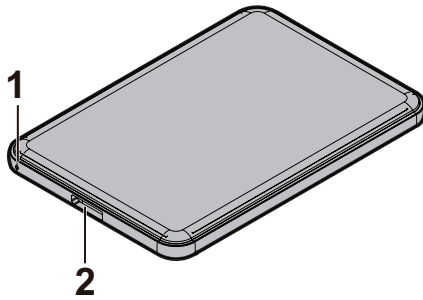

- 1** 电源/访问 LED 指示灯
空闲：亮起白色
活动：闪烁白色

- 2** USB 连接器

规格

访问 Buffalo 的网站 以了解有关最新产品或兼容型号的信息。

接口	USB 3.0
连接器	USB 3.0 Micro-B
传输速度	最高 5 Gbps (USB 3.0) *1
外部尺寸 (不包括突出部分)	79 x 115 x 8.8 毫米
电源	5 V \pm 5%
兼容的操作系统	Windows 10 (32 位和 64 位) Windows 8.1 (32 位和 64 位) Windows 8 (32 位和 64 位) Windows 7 (32 位和 64 位) Windows Vista (32 位和 64 位) Windows XP (32 位) OS X 10.5 或更高版本 (采用 Intel 处理器的型号)

*1 将 MiniStation 连接到 USB 3.0 端口以获得最佳传输速度。MiniStation 连接到 USB 2.0 或 USB 1.1 端口时也可以使用，但数据传输的速度较慢。

HD-PCTU3, HD-PCU3

图示

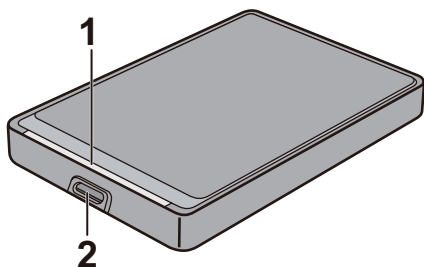

1 电源/访问 LED 指示灯

USB 3.0

空闲：亮起蓝色

活动：闪烁蓝色

USB 2.0

空闲：亮起绿色

活动：闪烁绿色

2 USB 连接器

规格

访问 Buffalo 的网站 以了解有关最新产品或兼容型号的信息。

接口	USB 3.0
连接器	USB 3.0 Micro-B
传输速度	最高 5 Gbps (USB 3.0) *1
外部尺寸 (不包括突出部分)	HD-PCTU3, HD-PCU3: 77 x 114 x 14 毫米 HD-PCTU3/BB, /BW: 77 x 114 x 17 毫米 HD-PCTU3/GB, /GW: 77 x 114 x 19.5 毫米
电源	5 V \pm 5%
兼容的操作系统	Windows 8 (32 位和 64 位) Windows 7 (32 位和 64 位) Windows Vista (32 位和 64 位) Windows XP (32 位) OS X 10.8、10.7、10.6、10.5、10.4 (采用 Intel 处理器的型号)

*1 将 MiniStation 连接到 USB 3.0 端口以获得最佳传输速度。MiniStation 连接到 USB 2.0 或 USB 1.1 端口时也可以使用，但数据传输的速度较慢。

HD-PCTU2, HD-PCU2

图示

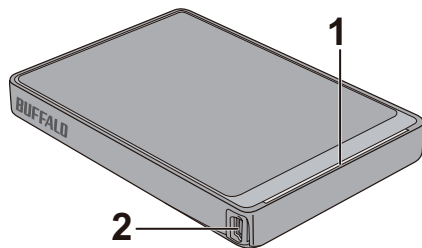

1 电源/访问 LED 指示灯

空闲：亮起蓝色

活动：闪烁蓝色

2 USB 连接器

规格

访问 Buffalo 的网站 以了解有关最新产品或兼容型号的信息。

接口	USB 2.0
连接器	USB 2.0 Mini-B
传输速度	最高 480 Mbps (USB 2.0) *1
外部尺寸 (不包括突出部分)	HD-PCTU2, HD-PCU2: 77 x 114 x 14 毫米 HD-PCTU2/BB, HD-PCU2/BB: 77 x 114 x 17 毫米
电源	5 V ± 5%
兼容的操作系统	Windows 8 (32 位和 64 位) Windows 7 (32 位和 64 位) Windows Vista (32 位和 64 位) Windows XP (32 位) OS X 10.8、10.7、10.6、10.5、10.4 (采用 Intel 处理器的型号)

*1 将 MiniStation 连接到 USB 2.0 端口以获得最佳传输速度。MiniStation 连接到 USB 1.1 端口时也可以使用，但数据传输的速度较慢。

建议使用

警告

为避免损坏数据，切勿在访问数据时执行以下任何操作：

- 拔下缆线
- 关闭计算机
- 将计算机设为待机、休眠或睡眠模式
- 注销、登录或切换用户

切勿将本设备配置为虚拟内存的目标。

FAT32 硬盘上可以容纳的最大文件为 4 GB。要处理更大的文件，请将硬盘重新格式化为 NTFS 或 Mac OS extended 格式。

Mac OS 在启动时可能无法识别本设备。此时请拔下缆线，等待几秒钟后再插入。

本设备支持热插拔。

您可以在本设备或 PC 打开时插入或拔下 USB 缆线。但切勿在访问数据时拔下缆线。如果在访问数据时拔下设备缆线，则数据可能损坏或丢失。

不要将任何物品倚靠在本设备上。否则可能导致设备故障。

如果设备连接到 USB 2.0 或 1.1 端口，Windows 将显示一条消息，表示将高速 USB 设备连接到了非高速 USB 集线器。请将设备换到 USB 3.0 端口以获得最佳性能，或单击 [X] 继续。

在设备运行时，特别是启动或被访问时，您可能会听到一些噪音。这是正常现象。

在重新安装 Mac OS 之前，请断开此硬盘。

请勿从此设备引导操作系统。

第一次连接此设备时，电源/访问 LED 指示灯可能会在约 20 秒后才会亮起。

如果将此设备格式化为多个分区使用，请在使用前格式化每个分区。

如果 Windows 计算机在连接此设备后无法启动，请重新启动 Windows 后再将设备连接到计算机。另外，如果在连接本设备时打开或关闭计算机，请参阅计算机的手册，将 BIOS 设置更改为从内部硬盘启动。

一些计算机从省电状态恢复时，可能会出现写入延迟现象。此时，请拔下设备后再将计算机设为省电模式。

此硬盘可能会在使用期间发热。

此设备设计为利用其外壳散热。在正常使用时外壳表面可能会变得非常热。即使在设备关闭时，外壳仍可能因为有待机电流而保持一定温度。

如果电源/访问 LED 指示灯在您关闭计算机后没有熄灭，请从硬盘上拔下 USB 缆线。

有些计算机不支持省电模式。

在 Mac 上使用此设备时，请使用 Mac OS 中的磁盘实用程序将设备格式化为 Mac OS extended 格式。

卸除设备

以不正确的方式拔下此设备会损坏数据。请小心操作！如果计算机已关闭，则拔下此设备始终是安全的。如果计算机在运行中，请按照以下步骤拔下此设备。

对于 Windows

1 单击系统托盘中的 、 或  图标。

2 在菜单打开时，单击设备名称。

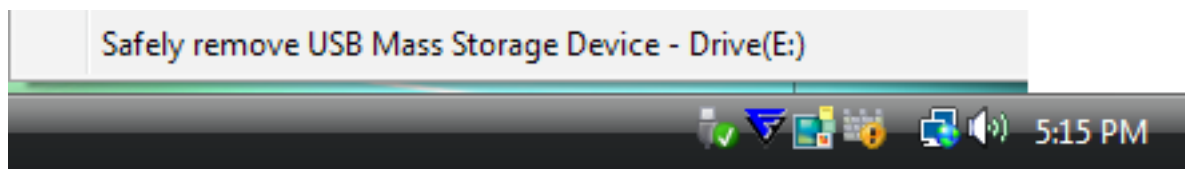

3 将显示一条消息，表示您可以安全地移除设备。单击 [OK (确定)] 并拔下设备。

对于 Mac

1 将此设备的图标拖到垃圾桶以卸除硬盘。

2 然后即可从 Mac 上安全地拔下设备。

故障排除

我在"我的电脑"中可以看见 DriveStation 或 MiniStation，但我无法访问它。(Windows)

硬盘可能需要格式化。尝试使用 DiskFormatter2。请参阅 DiskFormatter2 手册以获得更多帮助。

我看不见 DriveStation 或 MiniStation。

确认电源 LED 指示灯亮起。如果未亮起，则确保电源开关处于打开位置。检查您的缆线！DriveStation 或 MiniStation 应该通过 USB 缆线连接到计算机。检查两端是否均已正确连接。

确认 DriveStation 或 MiniStation 内的硬盘是否正在旋转。可通过将手放在机箱的侧面并感觉有无轻微颤动来确认。

此外，DriveStation 或 MiniStation 在开启 15 分钟或更长时间后会开始变热，也可以由此判断。如果这两种测试方法都不能证明硬盘在旋转，那么请联系技术支持人员以获得进一步协助。

我的备份程序无法将文件保存到 DriveStation 或 MiniStation。

将 DriveStation 或 MiniStation 重新格式化为 NTFS 或 Mac OS Extended 格式。FAT32 格式最大可容纳 4 GB 大小的文件。

硬碟使用者手冊 (TC)

HD-PCFU3

LED 指示燈和連接

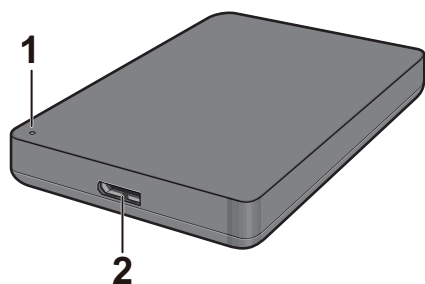

1 圖表

閒置：亮起綠色
作用中：閃爍綠色

2 USB 連接器

規格

造訪 Buffalo 的網站 以瞭解有關最新產品或相容型號的資訊。

介面	USB 3.0
連接器	USB 3.0 Micro-B
傳輸速度	最高 5 Gbps (USB 3.0) *1
外部尺寸 (不考慮突出的部分)	HD-PCFU3： 76 x 115 x 11.5 公釐 HD-PCFU3/BB，/BW： 76 x 115 x 14 公釐 HD-PCFU3/GB，/GW： 76 x 115 x 19.5 公釐
電源	5 V ± 5%
相容作業系統	Windows 10 (32 位元和 64 位元) Windows 8.1 (32 位元和 64 位元) Windows 8 (32 位元和 64 位元) Windows 7 (32 位元和 64 位元) Windows Vista (32 位元和 64 位元) Windows XP (32 位元) OS X 10.6 或者更高版本 (採用 Intel 處理器的型號)

*1 將 MiniStation 連接到 USB 3.0 連接埠以獲得最佳傳輸速度。MiniStation 連接到 USB 2.0 或 USB 1.1 連接埠時也可以使用，但資料傳輸的速度較慢。

HD-PUSU3

LED 指示燈和連接

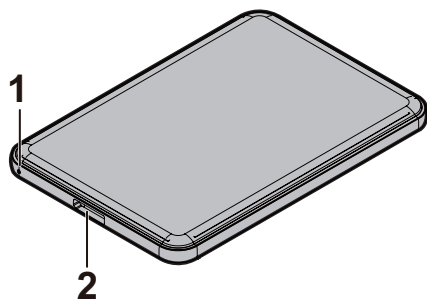

1 圖表

閒置：亮起白色
作用中：閃爍白色

2 USB 連接器

規格

造訪 Buffalo 的網站 以瞭解有關最新產品或相容型號的資訊。

介面	USB 3.0
連接器	USB 3.0 Micro-B
傳輸速度	最高 5 Gbps (USB 3.0) *1
外部尺寸 (不考慮突出的部分)	79 x 115 x 8.8 公釐
電源	5 V ± 5%
相容作業系統	Windows 10 (32 位元和 64 位元) Windows 8.1 (32 位元和 64 位元) Windows 8 (32 位元和 64 位元) Windows 7 (32 位元和 64 位元) Windows Vista (32 位元和 64 位元) Windows XP (32 位元) OS X 10.5 或者更高版本 (採用 Intel 處理器的型號)

*1 將 MiniStation 連接到 USB 3.0 連接埠以獲得最佳傳輸速度。MiniStation 連接到 USB 2.0 或 USB 1.1 連接埠時也可以使用，但資料傳輸的速度較慢。

HD-PCTU3， HD-PCU3

LED 指示燈和連接

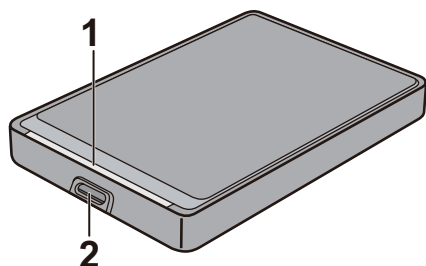

1 圖表

USB 3.0

閒置：亮起藍色

作用中：閃爍藍色

USB 2.0

閒置：亮起綠色

作用中：閃爍綠色

2 USB 連接器

規格

造訪 Buffalo 的網站 以瞭解有關最新產品或相容型號的資訊。

介面	USB 3.0
連接器	USB 3.0 Micro-B
傳輸速度	最高 5 Gbps (USB 3.0) *1
外部尺寸 (不考慮突出的部分)	HD-PCTU3, HD-PCU3 : 77 x 114 x 14 公釐 HD-PCTU3/BB, /BW : 77 x 114 x 17 公釐 HD-PCTU3/GB, /GW : 77 x 114 x 19.5 公釐
電源	5 V ± 5%
相容作業系統	Windows 8 (32 位元和 64 位元) Windows 7 (32 位元和 64 位元) Windows Vista (32 位元和 64 位元) Windows XP (32 位元) OS X 10.8、10.7、10.6、10.5、10.4 (採用 Intel 處理器的型號)

*1 將 MiniStation 連接到 USB 3.0 連接埠以獲得最佳傳輸速度。MiniStation 連接到 USB 2.0 或 USB 1.1 連接埠時也可以使用，但資料傳輸的速度較慢。

HD-PCTU2, HD-PCU2

LED 指示燈和連接

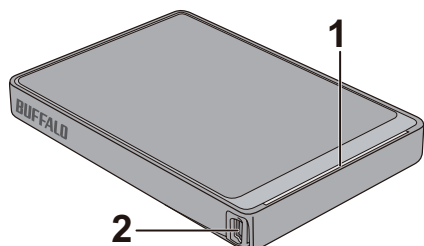

1 圖表

閒置：亮起藍色

作用中：閃爍藍色

2 USB 連接器

規格

造訪 Buffalo 的網站 以瞭解有關最新產品或相容型號的資訊。

介面	USB 2.0
連接器	USB 2.0 Mini-B
傳輸速度	最高 480 Mbps (USB 2.0) *1
外部尺寸 (不考慮突出的部分)	HD-PCTU2, HD-PCU2 : 77 x 114 x 14 公釐 HD-PCTU2/BB, HD-PCU2/BB : 77 x 114 x 17 公釐
電源	5 V ± 5%
相容作業系統	Windows 8 (32 位元和 64 位元) Windows 7 (32 位元和 64 位元) Windows Vista (32 位元和 64 位元) Windows XP (32 位元) OS X 10.8、10.7、10.6、10.5、10.4 (採用 Intel 處理器的型號)

*1 將 MiniStation 連接到 USB 2.0 連接埠以獲得最佳傳輸速度。MiniStation 連接到 USB 1.1 連接埠時也可以使用，但資料傳輸的速度較慢。

建議使用

警告

為避免損壞資料，切勿在存取資料時執行以下任何操作：

- 拔除纜線
- 關閉電腦
- 將電腦設為待命、休眠或睡眠模式
- 登出、登入或切換使用者

切勿將本裝置設定為虛擬記憶體的目的地。

FAT32 硬碟上可以容納的最大檔案為 4 GB。若要處理更大的檔案，請將硬碟重新格式化為 NTFS 或 Mac OS extended 格式。

Mac OS 在啟動時可能無法識別本裝置。如果發生這種情形，請拔除纜線，過幾秒鐘後再插入。

本裝置支援熱插拔。

您可以在本裝置或 PC 開啟時插入或拔下 USB 纜線。但切勿在存取資料時拔除纜線。如果在存取資料時拔除裝置纜線，則資料可能損壞或遺失。

請勿將任何物體斜靠在本裝置上。否則可能導致裝置故障。

如果裝置連接到 USB 2.0 或 1.1 連接埠，Windows 將顯示一則訊息，表示將高速 USB 裝置連接到了非高速 USB 集線器。請將裝置換到 USB 3.0 連接埠以獲得最佳效能，或按一下 [X] 以繼續。

本裝置運作時可能會發出一些聲響，尤其正在啟動或存取的時候。這是正常現象。

在重新安裝 Mac OS 之前，請中斷連接此硬碟。

請勿從此裝置啟動作業系統。

第一次連接此裝置時，電源/存取 LED 指示燈可能會在約 20 秒後才會亮起。

如果將此裝置格式化為多個分割區使用，請在使用前格式化每個分割區。

如果 Windows 電腦在連接此裝置後無法啟動，請重新啟動 Windows 後再將裝置連接到電腦。此外，如果您希望在連接本裝置的情況下，電腦可以順利開機或關機，請參考您的電腦手冊，變更 BIOS 設定，從內接的硬碟開機。

一些電腦從省電狀態恢復時，可能會出現寫入延遲現象。如果發生這種情形，讓電腦進入省電模式之前，請先拔除裝置。

此硬碟可能會在使用期間發熱。

此裝置設計為利用其外殼散熱。在正常使用時外殼表面可能會變得非常熱。即使在裝置關閉時，外殼仍可能因為有待命電流而保持一定溫度。

如果電源/存取 LED 指示燈在您關閉電腦後沒有熄滅，請拔除連接硬碟的 USB 纜線。

有些電腦不支援省電模式。

在 Mac 上使用此裝置時，請使用 Mac OS 中的磁片公用程式將裝置格式化為 Mac OS extended 格式。

卸除裝置

以不正確的方式拔除此裝置會損壞資料。請小心操作！如果電腦已關閉，則拔下此裝置始終是安全的。如果電腦在執行中，請按照以下步驟拔除此裝置。

Windows 適用

- 1 按一下系統匣中的 , ,  或  圖示。
- 2 在功能表開啟時，按一下裝置名稱。

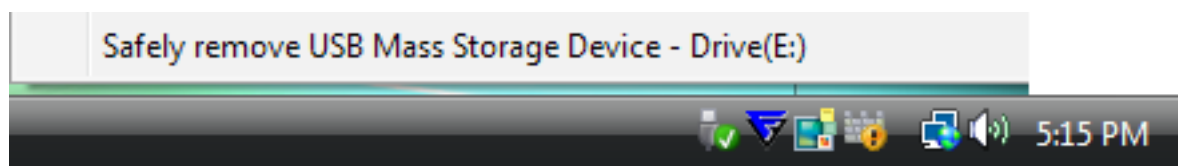

- 3 將顯示一則訊息，表示您可以安全地移除裝置。

Mac 適用

- 1 將此裝置的圖示拖到資源回收筒以卸除硬碟。
- 2 然後即可從 Mac 上安全地拔除裝置。

疑難排解

我在「我的電腦」中可以看見 DriveStation 或 MiniStation，但我無法存取它。(Windows)

硬碟可能需要格式化。嘗試使用 DiskFormatter2。請參閱 DiskFormatter2 手冊以獲得更多幫助。

我看不見 DriveStation 或 MiniStation。

確認電源 LED 指示燈亮起。如果未亮起，則確保電源開關處於開啟位置。檢查您的纜線！DriveStation 或 MiniStation 應該透過 USB 纜線連接到電腦。檢查兩端是否均已正確連接。

檢查 DriveStation 或 MiniStation 內的硬碟是否轉動。您可以將手貼放在機殼側邊進行檢查，感覺是否有輕微震動。

此外，將 DriveStation 或 MiniStation 啟動經過 15 分鐘後，也會開始產生熱量。如果以這兩種方法檢查出硬碟未轉動，請聯絡技術支援，以取得進一步的協助。

我的備份程式無法將檔案儲存到 DriveStation 或 MiniStation。

將 DriveStation 或 MiniStation 重新格式化為 NTFS 或 Mac OS Extended 格式。FAT32 格式最大可容納 4 GB 大小的檔案。

ハードディスクユーザーマニュアル (JP)

HD-PCFU3

各部の名称

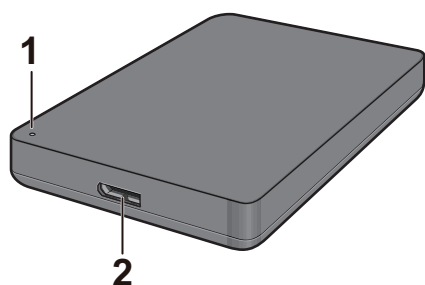

1 パワー・アクセスランプ

電源ON時: 点灯 (緑)
アクセス時: 点滅 (緑)

2 USB端子

仕様

最新の製品情報や対応機種については、当社ホームページを参照してください。

インターフェース	USB 3.0
端子	USB 3.0 Micro-B
転送速度	最大 5 Gbps (USB 3.0) *1
外形寸法 (突起物含まず)	HD-PCFU3: 76 x 115 x 11.5 mm HD-PCFU3/BB, /BW: 76 x 115 x 14 mm HD-PCFU3/GB, /GW: 76 x 115 x 19.5 mm
電源	5 V ± 5%
対応OS	Windows 10 (32-bit, 64-bit) Windows 8.1 (32-bit, 64-bit) Windows 8 (32-bit, 64-bit) Windows 7 (32-bit, 64-bit) Windows Vista (32-bit, 64-bit) Windows XP (32-bit) OS X 10.6 以降 (Intel製プロセッサ搭載機のみ)

*1 本製品を、USB 3.0で規定されているSSモード (最大転送速度5 Gbps) で使用するには、当社製 USB 3.0インターフェース (または USB 3.0に対応したパソコン本体) が必要です。

HD-PUSU3

各部の名称

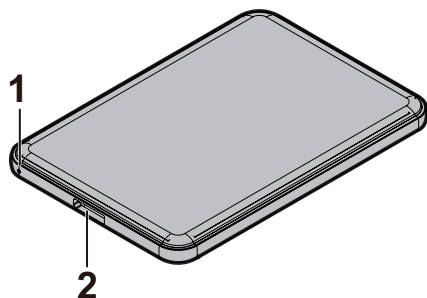

- 1** パワー・アクセスランプ
電源ON時:点灯(白)
アクセス時:点滅(白)

- 2** USB端子

仕様

最新の製品情報や対応機種については、当社ホームページを参照してください。

インターフェース	USB 3.0
端子	USB 3.0 Micro-B
転送速度	最大 5 Gbps (USB 3.0) *1
外形寸法 (突起物含まず)	79 x 115 x 8.8 mm
電源	5 V ± 5%
対応OS	Windows 10 (32-bit, 64-bit) Windows 8.1 (32-bit, 64-bit) Windows 8 (32-bit, 64-bit) Windows 7 (32-bit, 64-bit) Windows Vista (32-bit, 64-bit) Windows XP (32-bit) OS X 10.5 以降 (Intel製プロセッサ搭載機のみ)

*1 本製品を、USB 3.0で規定されているSSモード(最大転送速度5 Gbps)で使用するには、当社製 USB 3.0インターフェース(または USB 3.0に対応したパソコン本体)が必要です。

HD-PCTU3, HD-PCU3

各部の名称

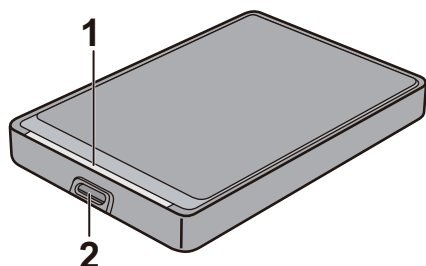

1 パワー・アクセスランプ

USB 3.0

電源ON時:点灯(青)

アクセス時:点滅(青)

USB 2.0

電源ON時:点灯(緑)

アクセス時:点滅(緑)

2 USB端子

仕様

最新の製品情報や対応機種については、当社ホームページを参照してください。

インターフェース	USB 3.0
端子	USB 3.0 Micro-B
転送速度	最大 5 Gbps (USB 3.0) *1
外形寸法 (突起物含まず)	HD-PCTU3, HD-PCU3: 77 x 114 x 14 mm HD-PCTU3/BB, /BW: 77 x 114 x 17 mm HD-PCTU3/GB, /GW: 77 x 114 x 19.5 mm
電源	5 V ± 5%
対応OS	Windows 8 (32-bit, 64-bit) Windows 7 (32-bit, 64-bit) Windows Vista (32-bit, 64-bit) Windows XP (32-bit) OS X 10.8, 10.7, 10.6, 10.5, 10.4 (Intel製プロセッサ搭載機のみ)

*1 本製品を、USB 3.0で規定されているSSモード(最大転送速度5 Gbps)で使用するには、当社製 USB 3.0インターフェース(または USB 3.0に対応したパソコン本体)が必要です。

HD-PCTU2, HD-PCU2

各部の名称

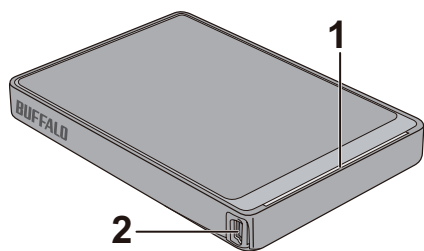

1 パワー・アクセスランプ

電源ON時:点灯(青)

アクセス時:点滅(青)

2 USB端子

仕様

最新の製品情報や対応機種については、当社ホームページを参照してください。

インターフェース	USB 2.0
端子	USB 2.0 Mini-B
転送速度	最大 480 Mbps (USB 2.0) *1
外形寸法 (突起物含まず)	HD-PCTU2, HD-PCU2: 77 x 114 x 14 mm HD-PCTU2/BB, HD-PCU2/BB: 77 x 114 x 17 mm
電源	5 V ± 5%
対応OS	Windows 8 (32-bit, 64-bit) Windows 7 (32-bit, 64-bit) Windows Vista (32-bit, 64-bit) Windows XP (32-bit) OS X 10.8, 10.7, 10.6, 10.5, 10.4 (Intel製プロセッサ搭載機のみ)

*1 本製品を、USB 2.0で規定されているHSモード(最大転送速度480 Mbps)で使用するには、当社製USB 2.0インターフェース(またはUSB 2.0に対応したパソコン本体)が必要です。

使用上の注意

使用上の注意

本製品にアクセスしているときは、以下のことは絶対に行わないでください。行った場合、データが破損する恐れがあります。

- ・USB ケーブルや電源ケーブルを抜くこと
- ・パソコンの電源スイッチを OFF にすること
- ・パソコン本体の省電力モード(スタンバイ、休止状態、スリープなど)に移行すること
- ・ログオフ、ログイン、ユーザー切り替えをすること

本製品を仮想メモリーの保存先に設定しないでください。

出荷状態はNTFS形式になりますが、添付アプリケーション(DiskFormatter2)にてFAT32形式に変更することが可能です。FAT32形式のハードディスクに保存できる1ファイルの最大容量は4GBです。

本製品を接続した状態でMac OSを起動すると、認識されない場合があります。その場合は、USB ケーブルを一度取り外し、数秒待ってから再接続してください。

本製品はホットプラグに対応しています。

本製品やパソコンの電源スイッチが ON のときでもUSBケーブルを抜き差しできます。ただし、本製品にアクセスしているときは、絶対にUSBケーブルを抜かないでください。本製品に記録されたデータが破損する恐れがあります。

本製品に物を立てかけないでください。故障の原因となる恐れがあります。

Windows搭載のパソコンで使用する場合、「高速USBデバイスが高速ではないUSBハブに接続されています。(以下略)」と表示されることがあります。そのまま使用する場合は、[×]をクリックしてください。USB3.0端子

(USB3.0に対応していない製品はUSB3.0端子やUSB2.0端子)に接続することでこのメッセージは表示されなくなります。

本製品の動作時、特に起動時やアクセス時などに音がすることがありますが、異常ではありません。

Macでリカバリーするときは、本製品を取り外してください。

本製品からOSを起動することはできません。

本製品を初めて接続した場合、本製品のパワーランプ(パワー・アクセスランプ)が点灯するまでに20秒程度かかることがあります。

本製品を複数の領域に分けてご使用になる場合は、ご使用の前にフォーマットしてください。

お使いのパソコンによっては、本製品を接続したままパソコンを起動すると、Windowsが起動しないことがあります。この場合は、Windowsの起動後に本製品を接続してください。また、本製品を接続したままパソコンの電源をON/OFFする場合は、パソコンのマニュアルを参照して、BIOSのブート設定を内蔵ハードディスクから起動する順序に変更してください。

お使いのパソコンによっては、パソコンの省電力モードから復帰した場合に遅延書き込みエラーが表示されることがあります。その場合は、パソコンを省電力モードにする前に、本製品を取り外してください。

本製品は筐体を利用して内部からの熱を放熱しております。筐体表面が熱くなりますが、異常ではありません。

また、電源がOFFの状態でも、待機電流のため少し温かくなります。

パソコンの電源をOFFにしても、本製品のパワー・アクセスランプが消灯しない場合は、本製品のUSBケーブルを取り外してください。





お使いのパソコンによっては、省電力モードに対応しておりません。

本製品をMacでお使いになる場合は、Mac OS拡張フォーマット形式でフォーマットしてください。

本製品の取り外しかた

必ず次の手順に従って取り外してください。次の操作を行わずに本製品を取り外すと、データが破損したり製品が故障する原因となります。

Windowsの場合

- 1 タスクトレイのステータス表示領域に表示されているアイコン(、、、 のいずれか) をクリックします。

2 メニューが表示されたら、デバイス名をクリックします。

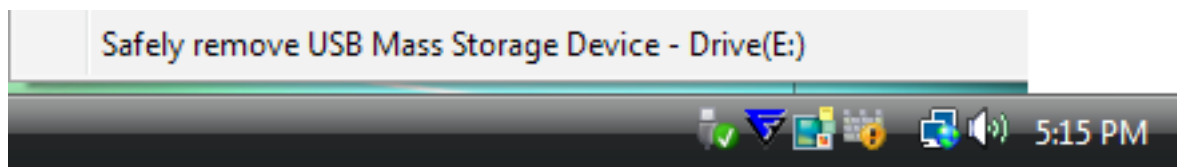

3 安全に取り外すことができる旨のメッセージが表示されます。

Macの場合

1 本製品のアイコンをゴミ箱にドラッグアンドドロップします。

2 本製品を取り外します。

FAQ

DriveStation/MiniStationは認識されているのにアクセスできない (Windows)

DiskFormatter2でフォーマットしてください。詳細はDiskFormatter2のマニュアルをご覧ください。

DriveStation/MiniStationが認識されない

電源ランプがついていることを確かめてください。

ケーブルがきちんとコンピュータに接続されているかを確かめてください。

DriveStation/MiniStationにファイルを保存できない

NTFS かMac拡張形式でフォーマットしてください。FAT32の場合、4GBまでのファイルしか保存できません。

하드 드라이브 사용자 설명서 (KO)

HD-PCFU3

다이어그램

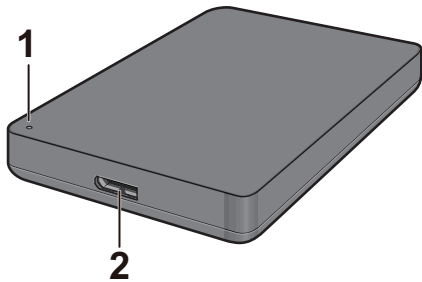

1 다이어그램

유휴 상태: 녹색

활성 상태: 녹색 깜박임

2 USB 커넥터

사양

최신 제품 또는 호환 모델에 대한 자세한 내용은 Buffalo 웹 사이트를 참조하십시오.

인터페이스	USB 3.0
커넥터	USB 3.0 Micro-B
전송 속도	최대 5Gbps(USB 3.0) *1
외부 크기 (돌출 부분 제외)	HD-PCFU3: 76 x 115 x 11.5 mm HD-PCFU3/BB, /BW: 76 x 115 x 14 mm HD-PCFU3/GB, /GW: 76 x 115 x 19.5 mm
전원	5V ± 5%
호환 가능 OS	Windows 10(32비트 및 64비트) Windows 8.1(32비트 및 64비트) Windows 8(32비트 및 64비트) Windows 7(32비트 및 64비트) Windows Vista(32비트 및 64비트) Windows XP(32비트) OS X 10.6 이상 버전 (Intel 프로세서 사용 모델)

*1 최고 전송 속도를 위해서는 MiniStation을 USB 3.0 포트에 연결합니다. MiniStation은 USB 2.0 또는 USB 1.1 포트에 연결된 경우에도 작동하지만 데이터 전송 속도가 느려집니다.

HD-PUSU3

다이어그램

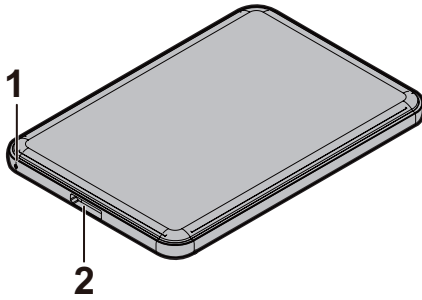

1 다이어그램

유휴 상태: 흰색

활성 상태: 흰색 깜박임

2 USB 커넥터

사양

최신 제품 또는 호환 모델에 대한 자세한 내용은 Buffalo 웹 사이트를 참조하십시오.

인터페이스	USB 3.0
커넥터	USB 3.0 Micro-B
전송 속도	최대 5Gbps(USB 3.0) *1
외부 크기 (돌출 부분 제외)	79 x 115 x 8.8mm
전원	5V ± 5%
호환 가능 OS	Windows 10(32비트 및 64비트) Windows 8.1(32비트 및 64비트) Windows 8(32비트 및 64비트) Windows 7(32비트 및 64비트) Windows Vista(32비트 및 64비트) Windows XP(32비트) OS X 10.5 이상 버전 (Intel 프로세서 사용 모델)

*1 최고 전송 속도를 위해서는 MiniStation을 USB 3.0 포트에 연결합니다. MiniStation은 USB 2.0 또는 USB 1.1 포트에 연결된 경우에도 작동하지만 데이터 전송 속도가 느려집니다.

HD-PCTU3, HD-PCU3

다이어그램

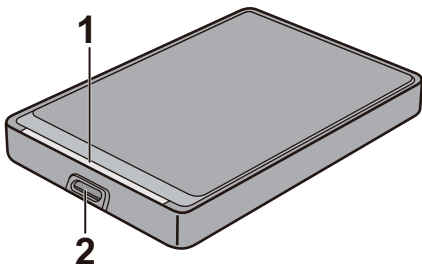

1 다이어그램

USB 3.0

유휴 상태: 파란색

활성 상태: 파란색 깜박임

USB 2.0

유휴 상태: 녹색

활성 상태: 녹색 깜박임

2 USB 커넥터

사양

최신 제품 또는 호환 모델에 대한 자세한 내용은 Buffalo 웹 사이트를 참조하십시오.

인터페이스	USB 3.0
커넥터	USB 3.0 Micro-B
전송 속도	최대 5Gbps(USB 3.0) *1
외부 크기 (돌출 부분 제외)	HD-PCTU3, HD-PCU3: 77 x 114 x 14 mm HD-PCTU3/BB, /BW: 77 x 114 x 17 mm HD-PCTU3/GB, /GW: 77 x 114 x 19.5 mm
전원	5V ± 5%
호환 가능 OS	Windows 8(32비트 및 64비트) Windows 7(32비트 및 64비트) Windows Vista(32비트 및 64비트) Windows XP(32비트) OS X 10.8, 10.7, 10.6, 10.5, 10.4(Intel 프로세서 사용 모델)

*1 최고 전송 속도를 위해서는 MiniStation을 USB 3.0 포트에 연결합니다. MiniStation은 USB 2.0 또는 USB 1.1 포트에 연결된 경우에도 작동하지만 데이터 전송 속도가 느려집니다.

HD-PCTU2, HD-PCU2

다이어그램

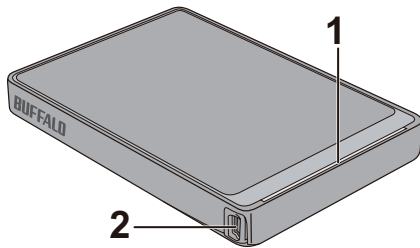

1 다이어그램

유휴 상태: 파란색

활성 상태: 파란색 깜박임

2 USB 커넥터

사양

최신 제품 또는 호환 모델에 대한 자세한 내용은 Buffalo 웹 사이트를 참조하십시오.

인터페이스	USB 2.0
커넥터	USB 2.0 Mini-B
전송 속도	최대 480Mbps(USB 2.0) *1
외부 크기 (돌출 부분 제외)	HD-PCTU2, HD-PCU2: 77 x 114 x 14 mm HD-PCTU2/BB, HD-PCU2/BB: 77 x 114 x 17 mm
전원	5V ± 5%
호환 가능 OS	Windows 8(32비트 및 64비트) Windows 7(32비트 및 64비트) Windows Vista(32비트 및 64비트) Windows XP(32비트) OS X 10.8, 10.7, 10.6, 10.5, 10.4(Intel 프로세서 사용 모델)

*1 최고 전송 속도를 위해서는 MiniStation을 USB 2.0 포트에 연결합니다. MiniStation은 USB 1.1 포트에 연결된 경우에도 작동하지만 데이터 전송 속도가 느려집니다.

권장 사용

경고

데이터 손상을 방지하려면 데이터에 액세스하는 동안 다음 중 어떤 것도 수행하지 마십시오.

- 케이블 연결 끊기
- 컴퓨터 끄기
- 컴퓨터를 대기, 절전 또는 슬립 모드로 전환
- 로그오프, 로그인 또는 사용자 전환

이 장치를 가상 메모리 대상으로 구성하지 마십시오.

FAT32 하드 드라이브에서 최대 파일 크기는 4GB입니다. 더 큰 파일을 사용하려면 드라이브를 NTFS 또는 Mac OS 확장으로 다시 포맷합니다.

Mac OS는 부팅 시 이 장치를 인식하지 못할 수 있습니다. 이런 경우 케이블의 연결을 끊었다가 몇 초 후 다시 연결합니다.

이 장치는 핫플러그를 지원하지 않습니다.

이 장치와 사용자 PC가 켜져 있는 상태에서 USB 케이블의 연결을 끊거나 연결할 수 있습니다. 하지만 데이터에 액세스하는 동안에는 케이블 연결을 끊지 마십시오. 데이터에 액세스하는 동안 케이블 연결을 끊으면 데이터가 손상되거나 손실될 수 있습니다.

어떠한 물체도 이 장치에 기대어 놓지 마십시오. 장치 오작동의 원인이 될 수 있습니다.

장치가 USB 2.0 또는 1.1 플러그에 연결된 경우에는 Windows에 고속 USB 장치가 저속 USB 허브에 연결되었다는 메시지가 표시됩니다. 최상의 성능을 위해 장치를 USB 3.0 포트에 이동하거나, 아니면 [X]를 클릭하여 계속합니다.

이 장치가 작동하는 동안 특히, 부팅하거나 액세스하는 동안 약간의 소음이 들릴 수 있습니다. 이것은 정상입니다.

Mac OS를 다시 설치하기 전에 이 드라이브의 연결을 끊습니다.

이 장치에서 운영 체제를 부팅하지 마십시오.

이 장치를 처음 연결하는 경우에는 전원/액세스 LED가 켜지기 까지 약 20초 정도 걸릴 수 있습니다.

이 장치를 여러 파티션에서 사용하는 경우에는 사용하기 전에 각 파티션을 포맷합니다.

이 장치가 연결된 상태에서 Windows 컴퓨터가 부팅되지 않는 경우 Windows를 다시 부팅한 후 컴퓨터에 장치를 연결합니다. 또한, 이 장치가 연결되어 있는 동안 컴퓨터를 켜거나 끄고 싶은 경우, 컴퓨터 설명서를 참조하여 BIOS 설정을 내부 하드 드라이브에서 부팅하도록 변경합니다.

일부 컴퓨터는 에너지 절약 상태에서 전환되면 지연된 쓰기가 표시될 수 있습니다. 이런 경우 컴퓨터를 에너지 절약 모드로 전환하기 전에 장치 연결을 끊습니다.

이 드라이브는 사용 중 뜨거워질 수 있습니다.

이 장치는 케이스를 통해 열을 방출하도록 디자인되었습니다. 케이스 표면은 일반적인 사용 중에 뜨거워질 수 있습니다. 장치가 꺼져 있어도, 케이스가 대기 전류로 인해 여전히 따뜻한 상태로 있을 수 있습니다.

컴퓨터를 꺼도 전원/액세스 LED가 꺼지지 않는 경우 드라이브에서 USB 케이블의 연결을 끊습니다.

일부 컴퓨터는 절전 모드를 지원하지 않습니다.

Mac에서 이 장치를 사용하기 전에 Mac OS의 디스크 유틸리티를 사용하여 Mac OS 확장으로 다시 포맷합니다.

장치 분리

장치 연결을 잘못 끊으면 데이터가 손상될 수 있습니다. 주의하십시오! 컴퓨터가 꺼져 있는 경우에는 항상 장치 연결을 끊는 것이 안전합니다. 컴퓨터가 켜져 있는 경우에는 아래 절차에 따라 장치 연결을 끊습니다.

Windows의 경우

1 아이콘  또는 알림 영역에서  을 클릭합니다.

2 메뉴가 열리면 장치 이름을 클릭합니다.

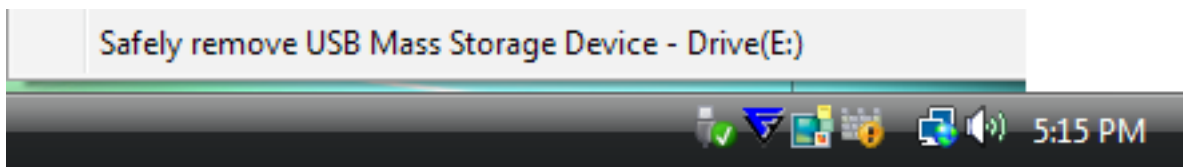

3 장치를 안전하게 제거할 수 있다는 메시지가 표시됩니다.

Mac의 경우

1 이 장치의 아이콘을 휴지통으로 끌어서 드라이브를 분리합니다.

2 이제 Mac에서 장치의 연결을 안전하게 끊을 수 있습니다.

문제 해결

내 컴퓨터에서 DriveStation이나 MiniStation을 볼 수는 있지만 액세스할 수 없습니다. (Windows)

드라이브를 다시 포맷해야 합니다. DiskFormatter2를 사용해 보십시오. 자세한 내용은 DiskFormatter2 설명서를 참조하십시오.

DriveStation이나 MiniStation을 볼 수 없습니다.

전원 LED가 켜져 있는지 확인합니다. 켜져 있지 않은 경우, 전원 스위치가 켜짐 위치에 있는지 확인합니다. 케이블을 확인합니다. USB 케이블을 사용하여 DriveStation이나 MiniStation을 컴퓨터에 연결해야 합니다. 양쪽 끝이 모두 올바르게 연결되었는지 확인합니다.

DriveStation이나 MiniStation 안의 하드 드라이브가 회전하는지 확인합니다. 손을 케이스 옆면에 대고 작은 진동이 느껴지는지 확인하면 됩니다.

또한 DriveStation이나 MiniStation을 켜고 나서 15분 이상이 지나면 따뜻해지기 시작합니다. 이 두 가지 테스트 모두에서 하드 드라이브가 회전하지 않는 것으로 확인된 경우 기술 지원에 문의하여 추가 지원을 받으십시오.

백업 프로그램에서 DriveStation이나 MiniStation에 파일을 저장할 수 없습니다.

DriveStation이나 MiniStation을 NTFS 또는 Mac OS 확장으로 다시 포맷합니다. FAT32는 파일 크기가 최대 4GB로 제한됩니다.

คู่มือผู้ใช้ฮาร์ดไดรฟ์ (TH)

HD-PCFU3

แผนภาพ

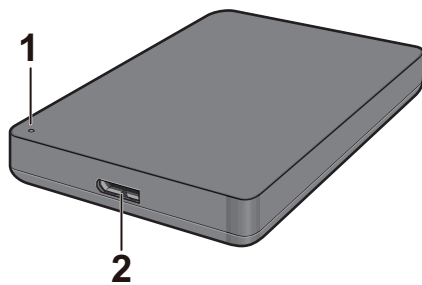

1 ไฟ LED แสดงการเปิด-ปิดเครื่อง/การเข้าถึงข้อมูล

ไม่ได้ใช้งาน: สีเขียว

ใช้งานอยู่: ไฟกระพริบสีเขียว

2 ขั้วต่อ USB

ข้อมูลจำเพาะ

เยี่ยมชมเว็บไซต์ของ Buffalo เพื่อดูข้อมูลเกี่ยวกับผลิตภัณฑ์ล่าสุดหรือโมเดลที่เข้ากันได้

อินเทอร์เฟซ	USB 3.0
ขั้วต่อ	USB 3.0 Micro-B
ความเร็วในการถ่ายโอน	สูงสุด 5 Gbps (USB 3.0) *1
ขนาดภายนอก (ไม่รวมส่วนที่ยื่นออกมา)	HD-PCFU3: 76 x 115 x 11.5 มม. HD-PCFU3/BB, /BW: 76 x 115 x 14 มม. HD-PCFU3/GB, /GW: 76 x 115 x 19.5 มม.
ไฟฟ้า	5 V ± 5%
ระบบปฏิบัติการที่ใช้ร่วมกันได้	Windows 10 (32 บิตและ 64 บิต) Windows 8.1 (32 บิตและ 64 บิต) Windows 8 (32 บิตและ 64 บิต) Windows 7 (32 บิตและ 64 บิต) Windows Vista (32 บิตและ 64 บิต) Windows XP (32 บิต) OS X 10.6 หรือสูงกว่า (โมเดลที่ใช้ Intel Processor)

*1 เชื่อมต่อ MiniStation เข้ากับพอร์ต USB 3.0 เพื่อให้ได้ความเร็วสูงสุดในการถ่ายโอน MiniStation จะยังทำงานเมื่อเชื่อมต่อเข้ากับพอร์ต USB 2.0 หรือ USB 1.1 แต่การถ่ายโอนข้อมูลจะช้ากว่า

HD-PUSU3

แผนภาพ

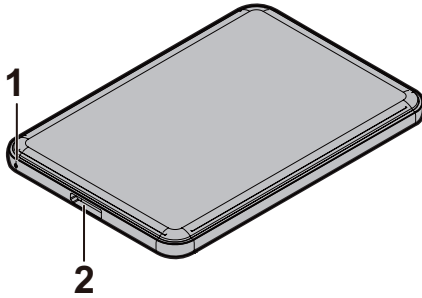

1 ไฟ LED แสดงการเปิด-ปิดเครื่อง/การเข้าถึงข้อมูล
ไม่ได้ใช้งาน: สีขาว
ใช้งานอยู่: ไฟกระพริบสีขาว

2 ขั้วต่อ USB

ข้อมูลจำเพาะ

เยี่ยมชมเว็บไซต์ของ Buffalo เพื่อดูข้อมูลเกี่ยวกับผลิตภัณฑ์ล่าสุดหรือโมเดลที่เข้ากันได้

อินเทอร์เฟซ	USB 3.0
ขั้วต่อ	USB 3.0 Micro-B
ความเร็วในการถ่ายโอน	สูงสุด 5 Gbps (USB 3.0) *1
ขนาดภายนอก (ไม่รวมส่วนที่ยื่นออกมา)	79 x 115 x 8.8 มม.
ไฟฟ้า	5 V ± 5%
ระบบปฏิบัติการที่ใช้ร่วมกันได้	Windows 10 (32 บิตและ 64 บิต) Windows 8.1 (32 บิตและ 64 บิต) Windows 8 (32 บิตและ 64 บิต) Windows 7 (32 บิตและ 64 บิต) Windows Vista (32 บิตและ 64 บิต) Windows XP (32 บิต) OS X 10.5 หรือสูงกว่า (โมเดลที่ใช้ Intel Processor)

*1 เชื่อมต่อ MiniStation เข้ากับพอร์ต USB 3.0 เพื่อให้ได้ความเร็วสูงสุดในการถ่ายโอน MiniStation จะยังทำงานเมื่อเชื่อมต่อเข้ากับพอร์ต USB 2.0 หรือ USB 1.1 แต่การถ่ายโอนข้อมูลจะช้ากว่า

HD-PCTU3, HD-PCU3

แผนภาพ

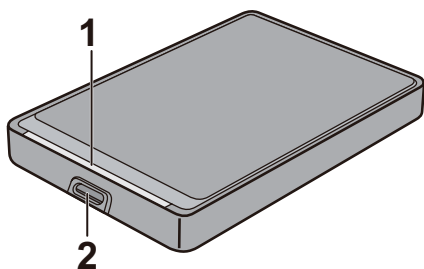

1 ไฟ LED แสดงการเปิด-ปิดเครื่อง/การเข้าถึงข้อมูล

USB 3.0

ไม่ได้ใช้งาน: สีน้ำเงิน

ใช้งานอยู่: ไฟกระพริบสีน้ำเงิน

USB 2.0

ไม่ได้ใช้งาน: สีเขียว

ใช้งานอยู่: ไฟกระพริบสีเขียว

2 ขั้วต่อ USB

ข้อมูลจำเพาะ

เยี่ยมชมเว็บไซต์ของ Buffalo เพื่อดูข้อมูลเกี่ยวกับผลิตภัณฑ์ล่าสุดหรือโมเดลที่เข้ากันได้

อินเทอร์เฟซ	USB 3.0
ขั้วต่อ	USB 3.0 Micro-B
ความเร็วในการถ่ายโอน	สูงสุด 5 Gbps (USB 3.0) *1
ขนาดภายนอก (ไม่รวมส่วนที่ยื่นออกมา)	HD-PCTU3, HD-PCU3: 77 x 114 x 14 มม. HD-PCTU3/BB, /BW: 77 x 114 x 17 มม. HD-PCTU3/GB, /GW: 77 x 114 x 19.5 มม.
ไฟฟ้า	5 V ± 5%
ระบบปฏิบัติการที่ใช้ร่วมกันได้	Windows 8 (32 บิตและ 64 บิต) Windows 7 (32 บิตและ 64 บิต) Windows Vista (32 บิตและ 64 บิต) Windows XP (32 บิต) OS X 10.8, 10.7, 10.6, 10.5, 10.4 (โมเดลที่ใช้ Intel Processor)

*1 เชื่อมต่อ MiniStation เข้ากับพอร์ต USB 3.0 เพื่อให้ได้ความเร็วสูงสุดในการถ่ายโอน MiniStation จะยังทำงานเมื่อเชื่อมต่อเข้ากับพอร์ต USB 2.0 หรือ USB 1.1 แต่การถ่ายโอนข้อมูลจะช้ากว่า

HD-PCTU2, HD-PCU2

แผนภาพ

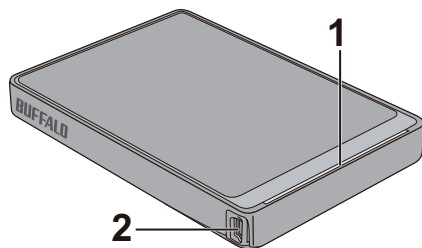

1 ไฟ LED แสดงการเปิด-ปิดเครื่อง/การเข้าถึงข้อมูล

ไม่ได้ใช้งาน: สีน้ำเงิน

ใช้งานอยู่: ไฟกระพริบสีน้ำเงิน

2 ขั้วต่อ USB

ข้อมูลจำเพาะ

เยี่ยมชมเว็บไซต์ของ Buffalo เพื่อดูข้อมูลเกี่ยวกับผลิตภัณฑ์ล่าสุดหรือโมเดลที่เข้ากันได้

อินเทอร์เฟซ	USB 2.0
ขั้วต่อ	USB 2.0 Mini-B
ความเร็วในการถ่ายโอน	สูงสุด 480 Mbps (USB 2.0) *1
ขนาดภายนอก (ไม่รวมส่วนที่ยื่นออกมา)	HD-PCTU2, HD-PCU2: 77 x 114 x 14 มม. HD-PCTU2/BB, HD-PCU2/BB: 77 x 114 x 17 มม.
ไฟฟ้า	5 V ± 5%
ระบบปฏิบัติการที่ใช้ร่วมกันได้	Windows 8 (32 บิตและ 64 บิต) Windows 7 (32 บิตและ 64 บิต) Windows Vista (32 บิตและ 64 บิต) Windows XP (32 บิต) OS X 10.8, 10.7, 10.6, 10.5, 10.4 (โมเดลที่ใช้ Intel Processor)

*1 เชื่อมต่อ MiniStation เข้ากับพอร์ต USB 2.0 เพื่อให้ได้ความเร็วสูงสุดในการถ่ายโอน MiniStation จะยังทำงานเมื่อเชื่อมต่อเข้ากับพอร์ต USB 1.1 แต่การถ่ายโอนข้อมูลจะช้ากว่า

การใช้งานที่แนะนำ

คำเตือน

เพื่อหลีกเลี่ยงความเสียหายต่อข้อมูลของคุณ กรุณาปฏิบัติตามคำแนะนำต่อไปนี้ระหว่างการเข้าถึงข้อมูล:

- ถอดสายออก
- ปิดเครื่องคอมพิวเตอร์ของคุณ
- กำหนดคอมพิวเตอร์ของคุณให้เข้าสู่โหมดสแตนด์บาย ไฮเบอร์เนต หรือสลีป
- เข้าหรือออกจากระบบ หรือสลับผู้ใช้

ห้ามกำหนดค่าเครื่องนี้ให้เป็นปลายทางสำหรับหน่วยความจำเสมือน

ขนาดไฟล์สูงสุดสำหรับฮาร์ดไดรฟ์แบบ FAT32 คือ 4 GB หากต้องการทำงานกับไฟล์ที่มีขนาดใหญ่กว่านี้ ให้ฟอร์แมตไดรฟ์อีกครั้งเป็นแบบ NTFS หรือฟอร์แมตใน Mac OS

Mac OS อาจไม่รู้จักรับเครื่องขณะเริ่มต้นระบบ ในกรณีนี้ ให้ถอดสายออกแล้วเสียบเข้าไปใหม่หลังผ่านไปประมาณสองถึงสามวินาที

อุปกรณ์นี้รองรับการเสียบอุปกรณ์ขณะที่เครื่องยังเปิดอยู่

คุณสามารถเสียบหรือถอดสาย USB ได้ขณะเปิดเครื่องอุปกรณ์หรือคอมพิวเตอร์ของคุณอยู่ แต่ห้ามถอดสายออกในขณะที่กำลังเข้าถึงข้อมูล หากคุณถอดสายออกในขณะที่กำลังเข้าถึงข้อมูล ข้อมูลของคุณอาจเสียหายหรือสูญหายได้

ห้ามวางสิ่งของทับกับตัวเครื่อง เนื่องจากอาจทำให้เครื่องทำงานผิดพลาดได้

หากเสียบอุปกรณ์กับพอร์ต USB 2.0 หรือ 1.1 ระบบปฏิบัติการ Windows จะแสดงข้อความว่า อุปกรณ์ USB แบบความเร็วสูงถูกเชื่อมต่อกับฮับ USB ที่ไม่ใช่แบบความเร็วสูง ให้ย้ายเครื่องไปที่พอร์ต USB 3.0 เพื่อประสิทธิภาพที่ดีที่สุด หรือคลิก [X] เพื่อดำเนินการต่อ

คุณอาจได้ยินเสียงขณะเครื่องทำงาน โดยเฉพาะขณะกำลังเริ่มต้นระบบหรือเข้าถึงข้อมูล ซึ่งถือว่าเป็นปกติ

ยกเลิกการเชื่อมต่อไดรฟ์ก่อนที่จะติดตั้ง Mac OS ใหม่

ห้ามเริ่มต้นระบบปฏิบัติการของคุณจากเครื่องนี้

ในครั้งแรกที่คุณเชื่อมต่อเครื่องนี้ เครื่องอาจใช้เวลาประมาณ 20 วินาทีก่อนที่ไฟ LED แสดงการเปิด-ปิดเครื่อง/การเข้าถึง

จะส่องสว่าง

หากคุณแบ่งเครื่องนี้เป็นหลายพาร์ติชัน ให้ฟอร์แมตแต่ละพาร์ติชันก่อนที่จะใช้งาน

ในกรณีที่คอมพิวเตอร์ระบบ Windows ไม่เริ่มต้นระบบขณะเชื่อมต่อเครื่องนี้อยู่ ให้เชื่อมต่อเครื่องนี้เข้ากับคอมพิวเตอร์หลังจากที่เริ่มต้นระบบ Windows ใหม่แล้ว ดูวิธีการเปลี่ยนการตั้งค่า BIOS ได้จากคู่มือคอมพิวเตอร์ของคุณ เพื่อตั้งค่าให้เครื่องเริ่มต้นระบบจากฮาร์ดไดรฟ์ หากคุณต้องการเปิดหรือปิดคอมพิวเตอร์ของคุณขณะเชื่อมต่อกับเครื่องนี้อยู่

คอมพิวเตอร์บางเครื่องอาจแสดงความล่าช้าในการเขียนข้อมูล เมื่อกลับคืนสถานะจากโหมดประหยัดพลังงาน หากเกิดกรณีนี้ ให้ถอดเครื่องนี้ออกก่อนที่คุณจะกำหนดคอมพิวเตอร์ของคุณเข้าสู่โหมดประหยัดพลังงาน

ไดรฟ์นี้อาจร้อนในระหว่างการใช้งาน

อุปกรณ์นี้ได้รับการออกแบบให้ปล่อยความร้อนผ่านทางเคส พื้นผิวของเคสอาจค่อนข้างร้อนในระหว่างการใช้งานปกติ ถึงแม้จะปิดเครื่องแล้ว เคสอาจยังคงอุ่นอยู่จากกระแสไฟฟ้าที่สแตนด์บายอยู่

หากไฟ LED แสดงการเปิด-ปิดเครื่อง/การเข้าถึงไม่ปิดลงเมื่อคุณปิดเครื่องคอมพิวเตอร์ของคุณ ให้ถอดสาย USB ออกจากไดรฟ์

คอมพิวเตอร์บางเครื่องไม่รองรับโหมดประหยัดพลังงาน

หากต้องการใช้อุปกรณ์นี้กับเครื่อง Mac ให้ฟอร์แมตอุปกรณ์อีกครั้งใน Mac OS โดยใช้โปรแกรมอรรถประโยชน์การจัดการดิสก์ใน Mac OS

การถอดอุปกรณ์ออก

การถอดอุปกรณ์ออกอย่างไม่ถูกต้องอาจทำให้ข้อมูลเสียหายได้ โปรดระมัดระวัง! หากคอมพิวเตอร์ของคุณเปิดเครื่องอยู่ คุณก็สามารถถอดอุปกรณ์นี้ออกได้อย่างปลอดภัย แต่ถ้าคอมพิวเตอร์ของคุณเปิดเครื่องอยู่ กรุณาทำตามขั้นตอนต่อไปเพื่อถอดอุปกรณ์นี้ออก

สำหรับ Windows

1 คลิกที่ไอคอน , ,  หรือ  ในถาดระบบ

2 เมื่อเมนูเปิดขึ้นมา ให้คลิกที่ชื่อของอุปกรณ์

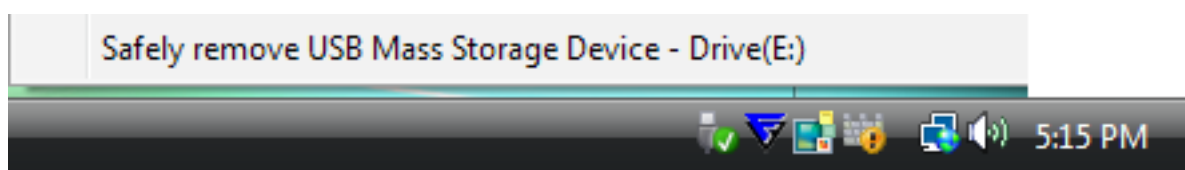

3 ระบบจะแสดงข้อความว่าคุณสามารถถอดอุปกรณ์นี้ออกได้อย่างปลอดภัย

สำหรับ Mac

- 1 ให้ลากไอคอนของอุปกรณ์นี้ไปที่ถังขยะเพื่อถอดไดรฟ์ออก
- 2 ตอนนี้ คุณก็สามารถถอดอุปกรณ์ออกจากเครื่อง Mac ของคุณได้อย่างปลอดภัย

การแก้ไขปัญหา

ฉันเห็น DriveStation หรือ MiniStation ในคอมพิวเตอร์ของฉัน แต่ฉันไม่สามารถเข้าถึงได้ (Windows)

คุณอาจต้องฟอร์แมตไดรฟ์ใหม่ ลองใช้ DiskFormatter2 ดูวิธีใช้เพิ่มเติมจากคู่มือผู้ใช้ DiskFormatter2

ฉันไม่เห็น DriveStation หรือ MiniStation

ตรวจสอบว่าไฟ LED เปิดอยู่ ถ้าไม่ ให้ตรวจสอบว่าสวิตช์เปิด-ปิดเครื่องอยู่ในตำแหน่ง "ON (เปิด)" ตรวจสอบสายของคุณ! คุณควรเชื่อมต่อ DriveStation หรือ MiniStation กับคอมพิวเตอร์ของคุณโดยใช้สาย USB ตรวจสอบว่าเสียบปลายสายทั้งสองฝั่งอย่างถูกต้อง

ตรวจสอบว่าฮาร์ดไดรฟ์ภายใน DriveStation หรือ MiniStation กำลังหมุนอยู่ โดยวางมือที่ด้านข้างของเคส และสัมผัสดูว่ามีการสั่นสะเทือนเล็กน้อยหรือไม่

นอกจากนี้ หลังจากเปิดเครื่อง DriveStation หรือ MiniStation ประมาณสิบห้านาทีขึ้นไป อุปกรณ์ก็จะเริ่มอุ่น หากทำการทดสอบดังกล่าวแล้วพบว่าฮาร์ดไดรฟ์ยังหมุนอยู่ โปรดติดต่อฝ่ายสนับสนุนทางเทคนิคเพื่อรับความช่วยเหลือเพิ่มเติม

โปรแกรมสำรองข้อมูลของฉันไม่สามารถบันทึกไฟล์ไปยัง DriveStation หรือ MiniStation ได้

ฟอร์แมต DriveStation หรือ MiniStation ของคุณใหม่เป็นแบบ NTFS หรือใน Mac OS รูปแบบ FAT32 จำกัดขนาดไฟล์แค่ 4 กิกะไบต์เท่านั้น

دليل المستخدم الخاص بمحركات الأقراص الثابتة (AR)

HD-PCFU3

المخططات

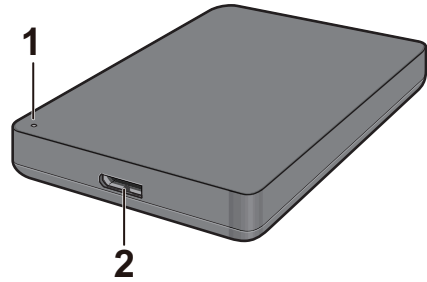

1 مؤشر الطاقة / التوصيل
خامل: أخضر
نشط: أخضر وامض

2 موصل USB

المواصفات

تفقد موقع ويب الخاص بشركة Buffalo للحصول على معلومات حول أحدث المنتجات أو الطرز المتوافقة.

الواجهة	USB 3.0
الموصل	USB 3.0 Micro-B
سرعة النقل	5 جيجا بايت في الثانية بحد أقصى (USB 3.0) *1
الأبعاد الخارجية (باستثناء الأجزاء الناتئة)	:HD-PCFU3 11,5 × 115 × 76 ملم :HD-PCFU3/BB*/BW 14 × 115 × 76 ملم :HD-PCFU3/GB*/GW 19,5 × 115 × 76 ملم
الطاقة	5 فولت ± 5%
نظام التشغيل المتوافق	Windows 10 (32 بت و 64 بت) Windows 8.1 (32 بت و 64 بت) Windows 8 (32 بت و 64 بت) Windows 7 (32 بت و 64 بت) Windows Vista (32 بت و 64 بت) Windows XP (32 بت) OS X 10.6 أو الأحدث (الطرز المشتملة على معالج Intel)

*1 قم بتوصيل MiniStation بمنفذ USB 3.0 للحصول على أفضل سرعات النقل. سيعمل MiniStation عند توصيله بمنفذ USB 2.0 أو USB 1.1، ولكن سرعات نقل البيانات ستكون أبطأ.

HD-PUSU3

المخططات

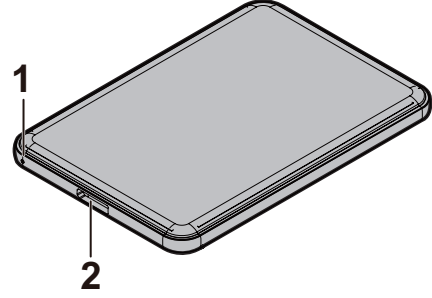

1 مؤشر الطاقة / التوصيل
خامل: أبيض
نشط: أبيض وامض

2 موصل USB

المواصفات

تفقد موقع ويب الخاص بشركة Buffalo للحصول على معلومات حول أحدث المنتجات أو الطرز المتوافقة.

الواجهة	USB 3.0
الموصل	USB 3.0 Micro-B
سرعة النقل	5 جيجا بايت في الثانية بحد أقصى (USB 3.0) *1
الأبعاد الخارجية (باستثناء الأجزاء النانئة)	8,8 × 115 × 79 ملم
الطاقة	5 فولت ± 5%
نظام التشغيل المتوافق	Windows 10 (32 بت و 64 بت) Windows 8.1 (32 بت و 64 بت) Windows 8 (32 بت و 64 بت) Windows 7 (32 بت و 64 بت) Windows Vista (32 بت و 64 بت) Windows XP (32 بت) OS X 10.5 أو الأحدث (الطرز المشتملة على معالج Intel)

*1 قم بتوصيل MiniStation بمنفذ USB 3.0 للحصول على أفضل سرعات النقل. سيعمل MiniStation عند توصيله بمنفذ USB 2.0 أو USB 1.1، ولكن سرعات نقل البيانات ستكون أبطأ.

HD-PCU3 ، HD-PCTU3

المخططات

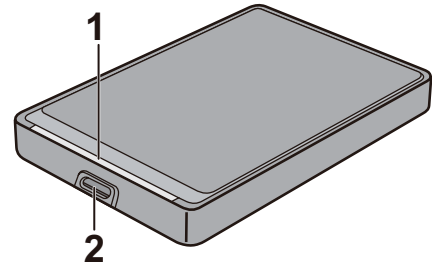

1 مؤشر الطاقة / التوصيل

USB 3.0

خامل: أزرق

نشط: أزرق وامض

USB 2.0

خامل: أخضر

نشط: أخضر وامض

2 موصل USB

المواصفات

تفقد موقع ويب الخاص بشركة Buffalo للحصول على معلومات حول أحدث المنتجات أو الطرز المتوافقة.

الواجهة	USB 3.0
الموصل	USB 3.0 Micro-B
سرعة النقل	5 جيجا بايت في الثانية بحد أقصى (USB 3.0) *1
الأبعاد الخارجية (باستثناء الأجزاء النائنة)	:HD-PCU3 ،HD-PCTU3 14 × 114 × 77 ملم :HD-PCTU3/BB،/BW 17 × 114 × 77 ملم :HD-PCTU3/GB،/GW 19,5 × 114 × 77 ملم
الطاقة	5 فولت ± 5%
نظام التشغيل المتوافق	Windows 8 (32 بت و 64 بت) Windows 7 (32 بت و 64 بت) Windows Vista (32 بت و 64 بت) Windows XP (32 بت) OS X الإصدارات 10.4، 10.5، 10.6، 10.7، 10.8 (الطرز المشتملة على معالج Intel)

*1 قم بتوصيل MiniStation بمنفذ USB 3.0 للحصول على أفضل سرعات النقل. سيعمل MiniStation عند توصيله بمنفذ USB 2.0 أو USB 1.1، ولكن سرعات نقل البيانات ستكون أبطأ.

HD-PCU2 ،HD-PCTU2

المخططات

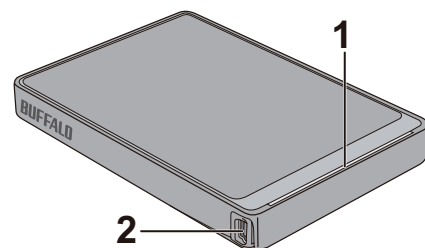

1 مؤشر الطاقة / التوصيل

خامل: أزرق

نشط: أزرق وامض

2 موصل USB

المواصفات

تفقد موقع ويب الخاص بشركة Buffalo للحصول على معلومات حول أحدث المنتجات أو الطرز المتوافقة.

USB 2.0	الواجهة
USB 2.0 Mini-B	الموصل
480 ميجا بايت في الثانية بحد أقصى (USB 2.0) 1*	سرعة النقل
:HD-PCU2 ،HD-PCTU2 14 × 114 × 77 ملم :HD-PCU2/BB ،HD-PCTU2/BB 17 × 114 × 77 ملم	الأبعاد الخارجية (باستثناء الأجزاء النانئة)
5 فولت ± 5%	الطاقة
Windows 8 (32 بت و 64 بت) Windows 7 (32 بت و 64 بت) Windows Vista (32 بت و 64 بت) Windows XP (32 بت) OS X الإصدارات 10.4، 10.5، 10.6، 10.7، 10.8 (الطرز المشتملة على معالج Intel)	نظام التشغيل المتوافق

*1 قم بتوصيل MiniStation بمنفذ USB 2.0 للحصول على أفضل سرعات النقل. سيعمل MiniStation عند توصيله بمنفذ USB 1.1، ولكن سرعات نقل البيانات ستكون أبطأ.

الاستخدام المُوصى به

تحذير

لتجنب تلف البيانات، لا تقم بأي مما يلي أثناء الوصول إلى البيانات:

- فصل الكابلات
- إيقاف تشغيل الكمبيوتر
- إدخال الكمبيوتر في وضع الاستعداد أو الإسبات أو السكون
- تسجيل الخروج أو تسجيل الدخول أو تبديل المستخدمين

لا تقم مطلقًا بتكوين هذه الوحدة كوجهة للذاكرة الظاهرية.

أقصى حجم للملفات على محرك الأقراص الثابت FAT32 هو 4 جيجا بايت. للعمل مع الملفات الأكبر حجمًا، قم بإعادة تهيئة محرك الأقراص باستخدام NTFS أو Mac OS extended.

قد لا يتعرف Mac OS على هذا الجهاز عند عملية التمهيد. في حالة حدوث ذلك، افصل الكابل ثم قم بتوصيله مرة أخرى بعد بضع ثوانٍ.

تدعم هذه الوحدة إمكانية التوصيل أثناء التشغيل.

يمكنك توصيل كابل USB أو فصله عندما تكون الوحدة أو جهاز الكمبيوتر قيد التشغيل. ومع ذلك، لا تفصل الكابل مطلقًا أثناء الوصول إلى البيانات. إذا قمت بفصل الوحدة أثناء الوصول إلى البيانات، فقد تتلف البيانات أو يتم فقدها.

لا تسند أي أشياء على هذه الوحدة. فقد يتسبب ذلك في قصور أداء الوحدة.

في حالة توصيل الوحدة بقابس USB 2.0 أو USB 1.1، سيعرض نظام تشغيل Windows رسالة بأنه تم توصيل جهاز USB عالي السرعة بموزع USB غير عالي السرعة. انقل الوحدة إلى منفذ USB 3.0 للحصول على أفضل أداء، أو انقر فوق [X] للمتابعة.

ربما تسمع بعض الضوضاء أثناء عمل الوحدة، لا سيما عند التمهيد أو التوصيل. وهذا الأمر طبيعي.

افصل محرك الأقراص هذا قبل إعادة تثبيت Mac OS.

لا تقم بتمهيد نظام التشغيل من هذه الوحدة.

في المرة الأولى التي تقوم فيها بتوصيل هذه الوحدة، قد يستغرق الأمر 20 ثانية تقريبًا قبل أن يضيء مؤشر الطاقة/التوصيل.

إذا كنت تستخدم هذه الوحدة مع أقسام متعددة، فقم بتهيئة كل قسم قبل الاستخدام.

إذا لم يتم تمهيد جهاز الكمبيوتر الذي يعمل بنظام تشغيل Windows وهذه الوحدة موصلة به، فقم بتوصيل الوحدة بجهاز الكمبيوتر بعد إعادة تمهيد Windows. يُرجى أيضًا الرجوع إلى الدليل الخاص بجهاز الكمبيوتر لتغيير إعداد BIOS بحيث يتم التمهيد من أحد محركات الأقراص الثابتة.

الداخلية إذا كنت ترغب في تشغيل الكمبيوتر أو إيقاف تشغيله وهذه الوحدة موصلة به.

قد تعرض بعض أجهزة الكمبيوتر رسالة كتابة مؤجلة عند العودة من إحدى حالات توفير الطاقة. في حالة حدوث ذلك، افصل الوحدة قبل إدخال جهاز الكمبيوتر في وضع توفير الطاقة.

قد يسخن محرك الأقراص أثناء الاستخدام.

هذه الوحدة مصممة بحيث يتم إطلاق الحرارة من خلال الغلبة الخاصة بها. وقد يصبح سطح الغلبة ساخناً للغاية أثناء الاستخدام العادي. وحتى عند إيقاف تشغيل الوحدة، قد تظل الغلبة دافئة نتيجة التيار الاحتياطي.

إذا لم ينطفئ مؤشر الطاقة/التوصيل بعد إيقاف تشغيل الكمبيوتر، فافصل كابل USB من محرك الأقراص.

لا تدعم بعض أجهزة الكمبيوتر وضع توفير الطاقة.

قبل استخدام هذه الوحدة مع جهاز Mac، قم بإعادة تهيئتها مع Mac OS extended باستخدام أداة القرص المساعدة في Mac OS.

إلغاء تحميل الوحدة

من الممكن أن يؤدي فصل الوحدة بطريقة غير صحيحة إلى إتلاف البيانات. يُرجى مراعاة الحذر! إذا كان الكمبيوتر في وضع إيقاف التشغيل، فمن الآمن دائماً فصل الوحدة. أما إذا كان الكمبيوتر قيد التشغيل، فيُرجى اتباع الإجراء الموضح أدناه لفصل الوحدة.

بالنسبة لأنظمة Windows

- 1 انقر فوق الرمز ، أو  في علبة النظام.
- 2 عند فتح القائمة، انقر فوق اسم الجهاز.

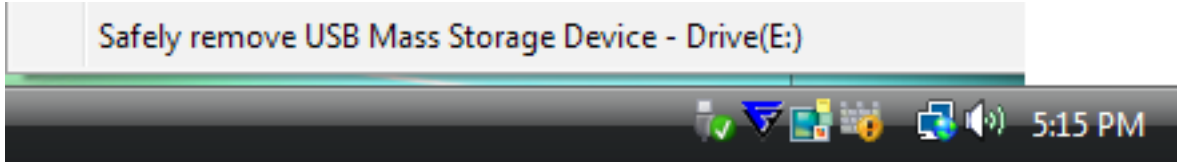

- 3 ستظهر رسالة توضح أنه في إمكانك إزالة الوحدة بأمان.

بالنسبة لأنظمة Mac

- 1 اسحب رمز هذه الوحدة إلى سلة المهملات لإلغاء تحميل محرك الأقراص.
- 2 يمكنك الآن فصل الوحدة بأمان من جهاز Mac.

استكشاف الأخطاء وإصلاحها

أرى DriveStation أو MiniStation في [My Computer (جهاز الكمبيوتر)] لكن لا يمكنني الوصول إليه. (في أنظمة تشغيل Windows)

قد تلزم تهيئة محرك الأقراص. جرّب استخدام DiskFormatter2. راجع دليل DiskFormatter2 للحصول على مزيد من المساعدة.

لا يمكنني رؤية DriveStation أو MiniStation.

تحقق من أن مؤشر الطاقة مُضاء. إذا لم يكن مُضاءً، فتأكد من أن مفتاح الطاقة في وضع التشغيل. افحص الكابلات! يجب أن يكون DriveStation أو MiniStation موصلاً بجهاز الكمبيوتر عن طريق كابل USB. افحص كلا الطرفين للتحقق من توصيلهما بالشكل الصحيح.

تحقق من أن محرك الأقراص الثابت الموجود داخل DriveStation أو MiniStation يدور. يمكن التحقق من ذلك عن طريق وضع يديك على جانب العلبة واستشعار الاهتزاز الخفيف.

كذلك، بعد تشغيل DriveStation أو MiniStation لمدة 15 دقيقة أو أكثر، يبدأ في السخونة. إذا لم يجد الاختباران السابقان في التحقق من أن محرك الأقراص الثابت يدور، فیرجى الاتصال بالدعم الفني للحصول على مزيد من المساعدة.

يتعذر على برنامج النسخ الاحتياطي لديّ حفظ الملفات إلى DriveStation أو MiniStation.

قم بإعادة تهيئة DriveStation أو MiniStation باستخدام NTFS أو Mac OS Extended. تقتصر FAT32 على أحجام الملفات المكوّنة من 4 جيجا بايت.

راهنمای کاربر درایو سخت (FA)

HD-PCFU3

دیاگرام

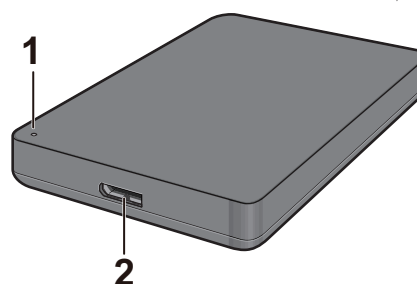

1 چراغ روشن خاموش / دسترسی

بیکار: سبز

فعال: سبز چشمک زن

2 رابط USB

مشخصات

برای کسب اطلاعات بیشتر درباره جدیدترین محصولات یا مدل های سازگار، وب سایت Buffalo را بررسی کنید.

رابط	USB 3.0
رابط	USB 3.0 Micro-B
سرعت انتقال	5 گیگابیت در ثانیه (1 * USB 3.0)
ابعاد خارجی (بجز قسمت هایی که باز می شوند)	:HD-PCFU3 11,5 × 115 × 76 میلی متر :HD-PCFU3/BB ,/BW 14 × 115 × 76 میلی متر :HD-PCFU3/GB ,/GW 19,5 × 115 × 76 میلی متر
توان برق	5 ولت ± 5%
سیستم عامل های سازگار	Windows 10 (32 و 64 بیت) Windows 8.1 (32 و 64 بیت) Windows 8 (32 و 64 بیت) Windows 7 (32 و 64 بیت) Windows Vista (32 و 64 بیت) Windows XP (32 بیت) OS X 10.6 یا نسخه جدیدتر (مدل های همراه با پردازشگر Intel)

* 1 برای اینکه بهترین سرعت های انتقال را تجربه کنید، MiniStation را به یک درگاه USB 3.0 متصل کنید. MiniStation هنگام اتصال به درگاه USB 2.0 یا USB 1.1 کار می کند اما انتقال داده با سرعت کمتری انجام می شود.

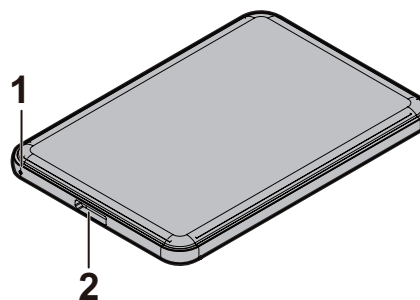

1 چراغ روشن خاموش / دسترسی

بیکار: سفید

فعال: سفید چشمک زن

2 رابط USB

مشخصات

برای کسب اطلاعات بیشتر درباره جدیدترین محصولات یا مدل های سازگار، وب سایت Buffalo را بررسی کنید.

رابط	USB 3.0
رابط	USB 3.0 Micro-B
سرعت انتقال	5 گیگابیت در ثانیه (1 * USB 3.0)
ابعاد خارجی (بجز قسمت هایی که باز می شوند)	79 × 115 × 8,8 میلی متر
توان برق	5 ولت ± 5%
سیستم عامل های سازگار	Windows 10 (32 و 64 بیت) Windows 8.1 (32 و 64 بیت) Windows 8 (32 و 64 بیت) Windows 7 (32 و 64 بیت) Windows Vista (32 و 64 بیت) Windows XP (32 بیت) OS X 10.5 یا نسخه جدیدتر (مدل های همراه با پردازشگر Intel)

* 1 برای اینکه بهترین سرعت های انتقال را تجربه کنید، MiniStation را به یک درگاه USB 3.0 متصل کنید. MiniStation هنگام اتصال به درگاه USB 2.0 یا USB 1.1 کار می کند اما انتقال داده با سرعت کمتری انجام می شود.

HD-PCTU3 ، HD-PCU3

دیاگرام

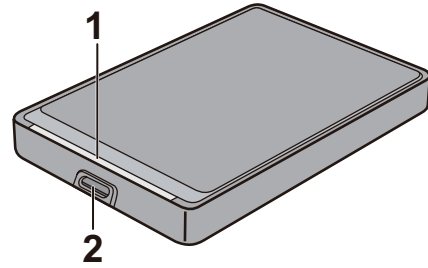

1 چراغ روشن خاموش / دسترسی

USB 3.0

بیکار: آبی

فعال: آبی چشمک زن

USB 2.0

بیکار: سبز

فعال: سبز چشمک زن

2 رابط USB

مشخصات

برای کسب اطلاعات بیشتر درباره جدیدترین محصولات یا مدل های سازگار، وب سایت Buffalo را بررسی کنید.

رابط	USB 3.0
رابط	USB 3.0 Micro-B
سرعت انتقال	5 گیگابیت در ثانیه (1) * USB 3.0
ابعاد خارجی (بجز قسمت هایی که باز می شوند)	:HD-PCTU3 ، HD-PCU3 14 × 114 × 77 میلی متر :HD-PCTU3/BB ، /BW 17 × 114 × 77 میلی متر :HD-PCTU3/GB ، /GW 19,5 × 114 × 77 میلی متر
توان برق	5 ولت ± 5%
سیستم عامل های سازگار	Windows 8 (32 و 64 بیت) Windows 7 (32 و 64 بیت) Windows Vista (32 و 64 بیت) Windows XP (32 بیت) 10.8 ، 10.7 ، 10.6 ، 10.5 ، 10.4 OS X (مدل های همراه با پردازشگر Intel)

* 1 برای اینکه بهترین سرعت های انتقال را تجربه کنید، MiniStation را به یک درگاه USB 3.0 متصل کنید. MiniStation هنگام اتصال به درگاه USB 2.0 یا USB 1.1 کار می کند اما انتقال داده با سرعت کمتری انجام می شود.

HD-PCTU2 ، HD-PCU2

دیاگرام

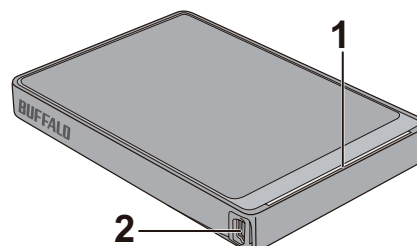

1 چراغ روشن خاموش / دسترسی

بیکار: آبی
فعال: آبی چشمک زن

2 رابط USB

مشخصات

برای کسب اطلاعات بیشتر درباره جدیدترین محصولات یا مدل های سازگار، وب سایت Buffalo را بررسی کنید.

رابط	USB 2.0
رابط	USB 2.0 Mini-B
سرعت انتقال	480 مگابیت در ثانیه (1 * USB 2.0)
ابعاد خارجی (بجز قسمت هایی که باز می شوند)	:HD-PCTU2 ، HD-PCU2 14 × 114 × 77 میلی متر :HD-PCTU2/BB ، HD-PCU2/BB 17 × 114 × 77 میلی متر
توان برق	5 ولت ± 5%
سیستم عامل های سازگار	Windows 8 (32 و 64 بیت) Windows 7 (32 و 64 بیت) Windows Vista (32 و 64 بیت) Windows XP (32 بیت) OS X 10.4 ، 10.5 ، 10.6 ، 10.7 ، 10.8 (مدل های همراه با پردازشگر Intel)

* 1 برای اینکه بهترین سرعت های انتقال را تجربه کنید، MiniStation را به یک درگاه USB 2.0 متصل کنید. MiniStation هنگام اتصال به درگاه USB 1.1 کار می کند اما انتقال داده با سرعت کمتری انجام می شود.

برای اینکه از آسیب وارد آمدن به داده ها جلوگیری شود، هرگز در حین دسترسی به داده ها، هیچکدام از کارهای زیر را انجام ندهید:

- بیرون کشیدن سیم ها از پریز
- خاموش کردن کامپیوتر
- انتقال کامپیوتر به حالت آماده به کار، خاموشی موقت یا حالت خواب
- خروج از سیستم، ورود به سیستم یا تغییر کاربران

هرگز این دستگاه را به عنوان مقصدی برای حافظه مجازی پیکربندی نکنید.

حداکثر اندازه فایل موجود در درایو سخت 4، FAT32 گیگابایت است. برای کار کردن با فایل های بزرگ تر، درایو را با NTFS یا Mac OS extended مجدداً فرمت کنید.

Mac OS ممکن است این دستگاه را در هنگام راه اندازی شناسایی نکند. در صورت بروز این مشکل، کابل را جدا کرده و پس از چند ثانیه مجدداً متصل کنید.

این دستگاه از اتصال بدون نیاز به خاموشی دستگاه، پشتیبانی می کند.

در حالی که دستگاه و کامپیوتر شما روشن است می توانید کابل USB را متصل کرده یا جدا کنید. با این وجود هرگز در حین دسترسی به داده ها، کابل را جدا نکنید. اگر در حین دسترسی به داده، اتصال دستگاه را جدا کنید، ممکن است به داده های شما آسیب وارد شده یا اینکه از بین بروند.

از تکیه دادن هرگونه شینی به این دستگاه خودداری کنید. ممکن است سبب ایجاد مشکل در عملکرد دستگاه شود.

اگر دستگاه به ورودی USB 2.0 یا 1.1 متصل است، Windows پیامی به شما نشان می دهد با این محتوا که یک دستگاه USB پرسرعت به یک هاب USB غیر پرسرعت متصل شده است. برای دسترسی به بهترین عملکرد، دستگاه را به درگاه USB 3.0 متصل کرده یا اینکه برای ادامه روی [X] کلیک کنید.

ممکن است در حین کار کردن دستگاه، صدایی بشنوید، مخصوصاً در حین راه اندازی یا دسترسی به آن. این یک حالت طبیعی است.

قبل از راه اندازی مجدد Mac OS، اتصال درایو را جدا کنید.

از راه اندازی سیستم عامل از این دستگاه خودداری کنید.

هنگامی که برای اولین بار این دستگاه را متصل می کنید، قبل از روشن شدن چراغ برق یا چراغ دسترسی، ممکن است 20 ثانیه طول بکشد.

اگر از این دستگاه همراه با چندین پارتیشن استفاده می کنید، قبل از استفاده، هر پارتیشن را فرمت کنید.

اگر در حین اتصال این دستگاه، کامپیوتر دارای Windows راه اندازی نمی شود، دستگاه را پس از راه اندازی Windows به کامپیوتر متصل کنید. همچنین اگر می خواهید در هنگام اتصال این دستگاه، کامپیوتر خود را روشن یا خاموش کنید، برای تغییر تنظیمات BIOS جهت راه اندازی

از یک درایو سخت داخلی، به دفترچه راهنمای کامپیوتر خود مراجعه کنید.

برخی از کامپیوترها هنگامی که از حالت صرفه جویی در مصرف انرژی به حالت قبلی خود باز می گردند، با تأخیر در نوشتن همراه هستند. در صورت بروز این خطا، قبل از اینکه کامپیوتر خود را به حالت صرفه جویی در مصرف انرژی جابجا کنید، دستگاه را جدا کنید.

ممکن است این درایو در حین استفاده، گرم شود.

این دستگاه به گونه ای طراحی شده است که گرما را از بدنه خود به بیرون منتقل می کند. ممکن است در حین استفاده معمولی، سطح بدنه بسیار گرم شود. حتی زمانی که دستگاه خاموش است، ممکن است به دلیل جریان برق آماده به کار، بدنه همچنان گرم باشد.

اگر با خاموش شدن کامپیوتر، چراغ برق/دسترسی خاموش نمی شود، کابل USB را از درایو جدا کنید.

برخی از کامپیوترها از حالت صرفه جویی در مصرف انرژی پشتیبانی نمی کنند.

قبل از استفاده از این دستگاه با Mac، با استفاده از ابزار دیسک (disk utility) موجود در Mac OS، آن را با Mac OS extended مجدداً فرمت کنید.

حذف کردن دستگاه

اگر دستگاه را به صورت اشتباه جدا کنید، ممکن است به داده ها آسیب وارد شود. لطفاً مراقب باشید! اگر کامپیوتر شما خاموش است، بهتر است که برای حفظ ایمنی، همیشه دستگاه را جدا کنید. اگر کامپیوتر شما روشن است، لطفاً مراحل زیر را برای جدا کردن دستگاه دنبال کنید.

برای Windows

1 روی نماد ، ، یا  در سینی سیستم کلیک کنید.

2 هنگامی که منو باز می شود، روی نام دستگاه کلیک کنید.

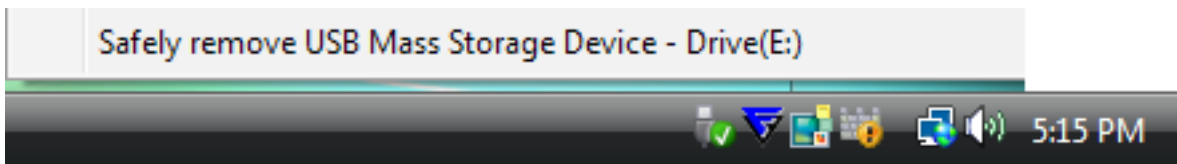

3 پیامی نشان داده می شود با این محتوا که می توانید دستگاه را به صورت ایمن جدا کنید.

برای Mac

1 برای حذف درایو، نماد این دستگاه را روی سطل زباله بکشید.

2 اکنون می توانید دستگاه را از Mac خود جدا کنید.

عیب یابی

DriveStation یا MiniStation را در My Computer می بینم اما نمی توانم به آنها دسترسی داشته باشم. (Windows)

ممکن است لازم باشد که درایو را فرمت کنید. از DiskFormatter2 استفاده کنید. برای کسب راهنمایی به دفترچه راهنمای DiskFormatter2 مراجعه کنید.

DriveStation یا MiniStation را نمی بینم.

بررسی کنید که چراغ برق روشن باشد. اگر روشن نیست، بررسی کنید که سوئیچ برق در موقعیت روشن باشد. کابل ها را بررسی کنید! DriveStation یا MiniStation باید با استفاده از یک کابل USB به کامپیوتر شما متصل باشد. بررسی کنید که هر دو انتهای آن به درستی متصل شده باشد.

بررسی کنید که درایو سخت موجود در DriveStation یا MiniStation بچرخد. برای اطمینان از این امر می توانید دست خود را روی کناره های بدنه بگذارید و لرزش کمی را احساس کنید.

همچنین 15 دقیقه یا بیشتر پس از اینکه DriveStation یا MiniStation را روشن کردید، شروع به گرم شدن می کند. اگر انجام هیچکدام از این مراحل مشخص نکرد که درایو در حال چرخش است، برای راهنمایی های بیشتر لطفاً با بخش پشتیبانی فنی تماس بگیرید.

برنامه پشتیبان من نمی تواند فایل ها را در DriveStation یا MiniStation ذخیره کند.

DriveStation یا MiniStation خود را مجدد با NTFS یا Mac OS Extended فرمت کنید. FAT32 محدود به فایل هایی با اندازه 4 گیگابایت است.