

SAMSUNG

USER MANUAL



The Frame

LS03T

Thank you for purchasing this Samsung product.

To receive more complete service, please register your product at www.samsung.com



Model _____ Serial No. _____

If you have any questions, please call us at 1-800-SAMSUNG (1-800-726-7864) for assistance.

Before Reading This User Manual



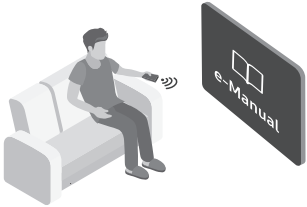

This TV comes with this user manual and an embedded e-Manual.

Before reading this user manual, review the following:

	<p>User Manual</p>	<p>Read this provided user manual to see information about product safety, installation, accessories, initial configuration, and product specifications.</p>
	<p>e-Manual</p>	<p>For more information about this TV, read the e-Manual embedded in the product.</p> <ul style="list-style-type: none"> To open the e-Manual, <ul style="list-style-type: none">   Settings > Support > Open e-Manual



On the website (www.samsung.com), you can download the manuals and see its contents on your PC or mobile device.

Learning the e-Manual's assistance functions

	<p>Search</p>	<p>Select an item from the search results to load the corresponding page.</p>
	<p>Index</p>	<p>Select a keyword to navigate to the relevant page.</p>
	<p>Sitemap</p>	<p>It displays the lists for each item in e-Manual.</p>
	<p>Recently Viewed Topics</p>	<p>Select a topic from the list of recently viewed topics.</p>

- Some menu screens cannot be accessed from the e-Manual.

Learning the functions of the buttons that appear on e-Manual topic pages

	<p>Try Now</p>	<p>Allows you to access the corresponding menu item and try out the feature right away.</p>
	<p>Link</p>	<p>Access an underlined topic referred to on an e-Manual page immediately.</p>

Warning! Important Safety Instructions

Please read the Safety Instructions before using your TV.

Refer to the table below for an explanation of symbols which may be on your Samsung product.

CAUTION			Class II product: This symbol indicates that a safety connection to electrical earth (ground) is not required. If this symbol is not present on a product with a power cord, the product MUST have a reliable connection to protective earth (ground).
RISK OF ELECTRIC SHOCK. DO NOT OPEN.			
CAUTION: TO REDUCE THE RISK OF ELECTRIC SHOCK, DO NOT REMOVE COVER (OR BACK). THERE ARE NO USER SERVICEABLE PARTS INSIDE. REFER ALL SERVICING TO QUALIFIED PERSONNEL.			AC voltage: Rated voltage marked with this symbol is AC voltage.
	This symbol indicates that high voltage is present inside. It is dangerous to make any kind of contact with any internal part of this product.		DC voltage: Rated voltage marked with this symbol is DC voltage.
	This symbol indicates that this product has included important literature concerning operation and maintenance.		Caution. Consult instructions for use: This symbol instructs the user to consult the user manual for further safety related information.

- The slots and openings in the cabinet and in the back or bottom are provided for necessary ventilation. To ensure reliable operation of this apparatus and to protect it from overheating, these slots and openings must never be blocked or covered.
 - Do not place this apparatus in a confined space, such as a bookcase or built-in cabinet, unless proper ventilation is provided.
 - Do not place this apparatus near or over a radiator or heat register, or where it is exposed to direct sunlight.
 - Do not place vessels (vases etc.) containing water on this apparatus, as this can result in a fire or electric shock.
- Do not expose this apparatus to rain or place it near water (near a bathtub, washbowl, kitchen sink, or laundry tub, in a wet basement, or near a swimming pool, etc.). If this apparatus accidentally gets wet, unplug it and contact an authorized dealer immediately.
- This apparatus uses batteries. In your community, there might be environmental regulations that require you to dispose of these batteries properly. Please contact your local authorities for disposal or recycling information.
- Do not overload wall outlets, extension cords, or adaptors beyond their capacity, since this can result in fire or electric shock.
- Power-supply cords should be placed so that they are not likely to be walked on or pinched by items placed upon or against them. Pay particular attention to cords at the plug end, at wall outlets, and at the point where they exit from the appliance.

- To protect this apparatus from a lightning storm, or when left unattended and unused for long periods of time, unplug it from the wall outlet and disconnect the antenna or cable system. This will prevent damage to the set due to lightning and power line surges.
- Before plugging in the AC power cord of the TV, make sure that the operational voltage of the TV matches the voltage of your local electrical power supply. Refer to the power specifications section of the manual and/or the power supply label on the product for voltage and amperage information.
- Never insert anything metallic into the open parts of this apparatus. This may cause electric shock.
- To avoid electric shock, never touch the inside of this apparatus. Only a qualified technician should open this apparatus.
- Be sure to plug in the power cord until it is firmly seated. When unplugging the power cord from a wall outlet, always pull on the power cord's plug. Never unplug it by pulling on the power cord. Do not touch the power cord with wet hands.
- If this apparatus does not operate normally - in particular, if there are any unusual sounds or smells coming from it - unplug it immediately and contact an authorized dealer or Samsung service center.
- Be sure to pull the power plug out of the outlet if the TV is to remain unused or if you are going to leave the house for an extended period of time (especially when children, elderly, or disabled people will be left alone in the house).
 - Accumulated dust can cause an electric shock, an electric leakage, or a fire by causing the power cord to generate sparks and heat or by causing the insulation to deteriorate.
- Be sure to contact an authorized Samsung service center for information if you intend to install your TV in a location with heavy dust, high or low temperatures, high humidity, chemical substances, or where it will operate 24 hours a day such as in an airport, a train station, etc. Failure to do so may lead to serious damage to your TV.
- Use only a properly grounded plug and wall outlet.
 - An improper ground may cause electric shock or equipment damage. (Class I Equipment only.)
- To turn off this apparatus completely, disconnect it from the wall outlet. To ensure you can unplug this apparatus quickly if necessary, make sure that the wall outlet and power plug are readily accessible.
- Store the accessories (batteries, etc.) in a location safely out of the reach of children.
- Do not drop or strike the product. If the product is damaged, disconnect the power cord and contact a Samsung service center.
- To clean this apparatus, unplug the power cord from the wall outlet and wipe the product with a soft, dry cloth. Do not use any chemicals such as wax, benzene, alcohol, thinners, insecticide, air fresheners, lubricants, or detergents. These chemicals can damage the appearance of the TV or erase the printing on the product.
- Do not expose this apparatus to dripping or splashing.
- Do not dispose of batteries in a fire.
- Do not short-circuit, disassemble, or overheat the batteries.
- **CAUTION:** There is danger of an explosion if you replace the batteries used in the remote with the wrong type of battery. Replace only with the same or equivalent type.
- **WARNING - TO PREVENT THE SPREAD OF FIRE, KEEP CANDLES AND OTHER ITEMS WITH OPEN FLAMES AWAY FROM THIS PRODUCT AT ALL TIMES.**
- Use care when touching the TV after it has been on for some time. Some parts can be warm to the touch.



Internet security

Samsung takes a number of steps to protect its Internet-compatible Smart TVs against unauthorized incursions and hacking. For example, certain sensitive communications between the TV and the Internet servers are encrypted. In addition, the TV's operating system has adopted controls to prevent the installation of unauthorized applications. Although we take steps to protect your Smart TV and personal information, no Internet-connected device or transmission is completely secure. We therefore encourage you to take additional steps to safeguard your TV, secure your Internet connection, and minimize the risk of unauthorized access. These steps are listed below:

- When Samsung releases software updates to improve the security of your TV, you should promptly install these updates. To automatically receive these updates, turn on **Auto Update** in the TV's menu (🏠 > ⚙️ **Settings** > **Support** > **Software Update** > **Auto Update**). When an update is available, a popup message appears on the TV screen. Accept the software download and update by selecting **Yes** when prompted. Take steps to secure your wireless access point and network. Your access point's manual should provide additional details about how to implement the following measures:
 - Secure your wireless access point's management settings with a unique password to prevent unauthorized changes to security related settings.
 - Implement standard encryption (e.g., WPA2 encryption) on your wireless access point to secure your wireless network signal.
 - Secure access to your wireless network with a hard-to-guess password.
 - Confirm your access point's firewall setting is enabled (if so equipped).
 - Make sure that all your Internet-connected devices are behind your network's firewall.
 - If your access point or modem has a standby mode button, use it to disconnect your home network from the Internet when it is not in use.
- Use strong passwords for all your Internet accounts (Netflix, Facebook, etc.).
- If any unexpected messages appear on your TV screen requesting permission to link a device or enable a remote session, do NOT accept.
- Do not visit suspicious web sites and do not install any suspicious programs. We recommend that users install only those authorized apps provided by Samsung through Samsung Smart Hub.

Figures and illustrations in this User Manual are provided for reference only and may differ from the actual product appearance. Product design and specifications may change without notice.

Contents

	Before Reading This User Manual	2
	Warning! Important Safety Instructions	3
01	Package Content	
02	TV Installation	
	One Invisible Connection Guide	8
	Mounting the TV on a wall	10
	Providing proper ventilation for your TV	11
	Safety Precaution: Securing the TV to the wall to prevent falling	12
	Precautions when installing the TV with a stand	13
03	Using Art Mode	
	Viewing images	15
	Setting the style of the selected image	17
	Setting up Art mode	18
	Using Art mode with the SmartThings app	19
04	The Samsung Smart Remote	
	About the Buttons on the Samsung Smart Remote	20
	Pairing the TV to the Samsung Smart Remote	21
	Installing batteries into the Samsung Smart Remote	21
05	Initial Setup	
	Using the TV Controller	22
06	Troubleshooting and Maintenance	
	Troubleshooting	24
	Precautions when using Art mode	26
	What is Remote Support?	27
	Eco Sensor and screen brightness	27
	Caring for the TV	28
07	Specifications and Other Information	
	Specifications	29
	Environmental Considerations	30
	Decreasing power consumption	30
	Dimensions	31
	Licenses	31

01 Package Content

Make sure the following items are included with your TV. If any items are missing, contact your dealer.

- Samsung Smart Remote & Batteries (AA x 2)
- User Manual
- Warranty Card / Regulatory Guide
- Power Cord

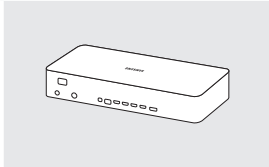

One Connect

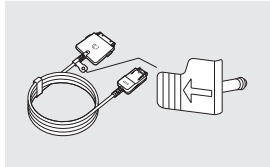

One Invisible Connection

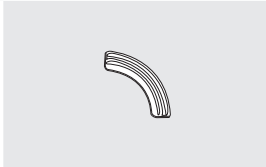

Bending Cover

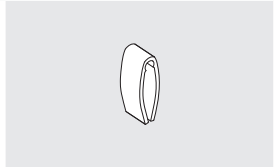

Holder-Cable



Wall Mount Adapter
(65"-75": Not available)

- The items' colors and shapes may vary depending on the models.
- Cables not included can be purchased separately.
- Check for any accessories hidden behind or in the packing materials when opening the box.



The screen can be damaged from direct pressure when handled incorrectly. As shown in the figure, make sure to grip the edges of the screen when you lift the TV.

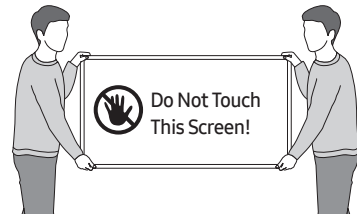

02 TV Installation

One Invisible Connection Guide

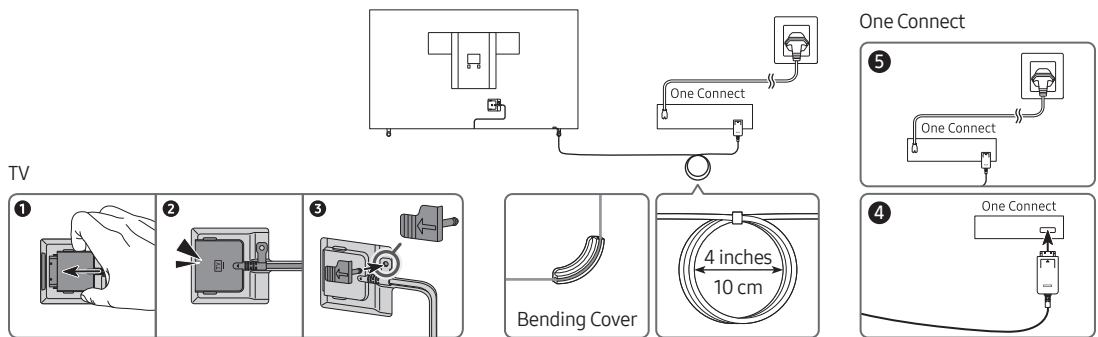

To connect the One Invisible Connection to the One Connect and your TV, follow these steps:

1. After the TV is completely set up and placed in its final position, connect the One Invisible Connection to the One Connect and the TV as shown in Steps 1 to 4 above.
WARNING: Make sure that both connectors are fully and firmly connected. If either connector is not connected properly, there is a danger of severe electric shock.
2. Connect the One Connect AC power cord to the One Connect, and then connect the cord to a wall outlet as shown in Step 5 above.
WARNING: Follow the directions exactly. Be sure to connect the power cord to the wall outlet as the last step. Always disconnect the power cord from the wall outlet before disconnecting the One Invisible Connection from the back of the TV or from the One Connect.
 - See the illustrated Quick Setup Guide for more information.
3. Connect your peripherals (antenna, cable box, Blu-ray player, etc.) to the One Connect. See the Accessory Kit for details.



- Do not install the One Connect upside-down or standing upright on one of its sides.
- When connecting the One Invisible Connection, use a Bending Cover to bend the cable. The Bending Cover prevents the cable of the One Invisible Connection from being bent at a 90 degree angle. Bending the cable at a 90 degree angle can damage the cable.
- When connecting the One Invisible Connection, pay attention to the shapes and sizes of its connectors so that they are connected correctly. Failure to do so may cause product malfunction.
- When connecting the One Invisible Connection, be careful not to twist the cable of the One Invisible Connection. Failure to do so may cause performance degradation of the TV or damage to the cable.
- When arranging the remaining cable, refer to the figure above for the correct arrangement.
- Take care not to subject the cable to any of the actions below. The One Invisible Connection contains a power circuit. You could damage the cable and subject yourself to an electric shock.
- Handle the One Connect carefully. It is heavy.



Bending



Twisting



Pulling



Pressing on



Electric shock

CLASS1 LASER PRODUCT (One Invisible Connection)

- Caution - Invisible laser radiation when open. Do not stare into beam.
 - Do not bend the One Invisible Connection cable excessively. Do not cut the cable.
 - Do not place heavy objects on the cable.
 - Do not disassemble either of the cable connectors.
- Caution - Use of controls, adjustments, or the performance of procedures other than those specified herein may result in hazardous radiation exposure.

Mounting the TV on a wall



If you mount this TV on a wall, follow the instructions exactly as set out by the manufacturer. If it is not correctly mounted, the TV may slide or fall and cause serious injury to a child or adult and serious damage to the TV.

For models providing wall mount adapters, install the adapters as shown in the figure below before installing the wall mount kit.

- Refer to the installation manual included with the Samsung wall mount kit.

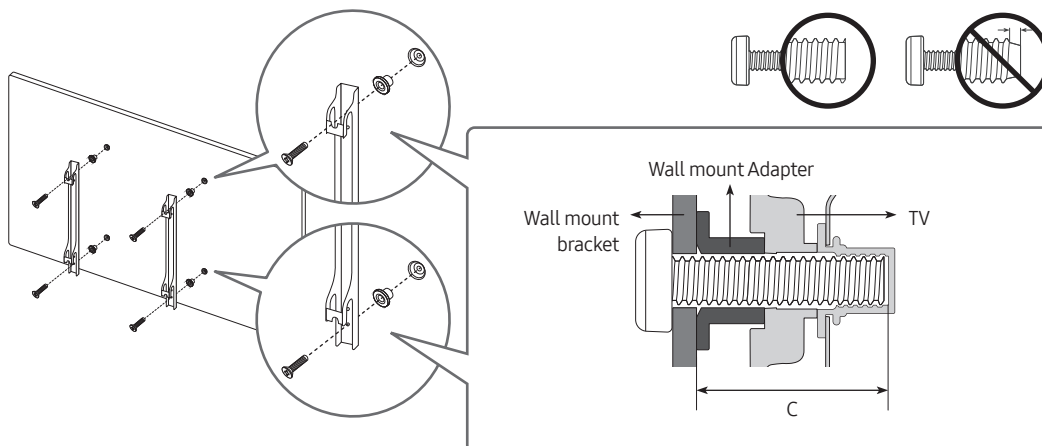

- The shape of the wall mount adapters may differ depending on the model.
 - For 43-50 inch models, only two wall mount adapters can be installed, while four wall mount adapters are installed for 55 inch models. However, no wall mount adapter is provided for 65-75 inch models.
- Samsung Electronics is not responsible for any damage to the product or injury to yourself or others if you choose to install the wall mount on your own.
 - To order the wall mount kit, contact Samsung service center at 1-800-SAMSUNG (1-800-726-7864).
 - You can install your wall mount on a solid wall perpendicular to the floor. Before attaching the wall mount to surfaces other than plaster board, contact your nearest dealer for additional information. If you install the TV on a ceiling or slanted wall, it may fall and result in severe personal injury.
 - When installing a wall mount kit, we recommend you fasten all four VESA screws.
 - If you want to install a wall mount kit that attaches to the wall using two top screws only, be sure to use a Samsung wall mount kit that supports this type of installation. (You may not be able to purchase this type of wall mount kit, depending on the geographical region.)
 - Standard dimensions for wall mount kits are shown in the table on the next page.
 - If you are installing a third-party wall mount, note that the length of the screws you can use to attach the TV to the wall mount is shown in column C in the table on the next page.

TV size in inches	VESA screw hole specs (A * B) in millimeters	C (mm)	Standard Screw	Quantity
43	200 x 200	24-26	M8	4
50-55	200 x 200	27-29		
65	400 x 300	24-26		
75	400 x 400	26-28		

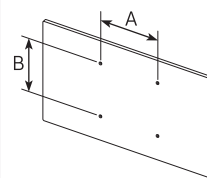

Do not install your wall mount kit while your TV is turned on. This may result in personal injury from electric shock.

- Do not use screws that are longer than the standard dimension or do not comply with the VESA standard screw specifications. Screws that are too long may cause damage to the inside of the TV set.
- For wall mounts that do not comply with the VESA standard screw specifications, the length of the screws may differ depending on the wall mount specifications.
- Do not fasten the screws too firmly. This may damage the product or cause the product to fall, leading to personal injury. Samsung is not liable for these kinds of accidents.
- Samsung is not liable for product damage or personal injury when a non-VESA or non-specified wall mount is used or when the consumer fails to follow the product installation instructions.
- Do not mount the TV at more than a 15 degree tilt.
- Always have two people mount the TV onto a wall.

Providing proper ventilation for your TV

When you install your TV and One Connect, maintain a distance of at least 4 inches (10 cm) between the One Connect with other objects (walls, cabinet sides, etc.) to ensure proper ventilation. Failing to maintain proper ventilation may result in a fire or a problem with the product caused by an increase in its internal temperature.

- When you install your TV with a stand or a wall mount, we strongly recommend you use parts provided by Samsung Electronics only. Using parts provided by another manufacturer may cause difficulties with the product or result in injury caused by the product falling.

Safety Precaution: Securing the TV to the wall to prevent falling



Caution: Pulling, pushing, or climbing on the TV may cause the TV to fall. In particular, ensure your children do not hang on or destabilize the TV. This action may cause the TV to tip over, causing serious injuries or death. Follow all safety precautions provided in the Safety Flyer included with your TV. For added stability and safety, you can purchase and install the anti-tip device as described on the next page.



WARNING: Never place a television set in an unstable location. The television set may fall, causing serious personal injury or death. Many injuries, particularly to children, can be avoided by taking simple precautions such as:

- Always use cabinets or stands or mounting methods recommended by Samsung.
- Always use furniture that can safely support the television set.
- Always ensure the television set is not overhanging the edge of the supporting furniture.
- Always educate children about the dangers of climbing on furniture to reach the television set or its controls.
- Always route cords and cables connected to your television so they cannot be tripped over, pulled or grabbed.
- Never place a television set in an unstable location.
- Never place the television set on tall furniture (for example, cupboards or bookcases) without anchoring both the furniture and the television set to a suitable support.
- Never place the television set on cloth or other materials that may be located between the television set and supporting furniture.
- Never place items that might tempt children to climb, such as toys and remote controls, on the top of the television or furniture on which the television is placed.

If the existing television set is going to be retained and relocated, the same considerations as above should be applied.

- When you have to relocate or lift the TV for replacement or cleaning, be sure not to pull out the stand.

Preventing the TV from falling

1. Using the appropriate screws, firmly fasten a set of brackets to the wall.
Confirm that the screws are firmly attached to the wall.
 - You may need additional material such as wall anchors depending on the type of wall.
2. Using the appropriately sized screws, firmly fasten a set of brackets to the TV.
 - For the screw specifications, refer to "Standard Screw" in the table on page 11.
3. Connect the brackets fixed to the TV and the brackets fixed to the wall with a durable, heavy-duty string, and then tie the string tightly.
 - Install the TV near the wall so that it does not fall backwards.
 - Connect the string so that the brackets fixed to the wall are at the same height as or lower than the brackets fixed to the TV.

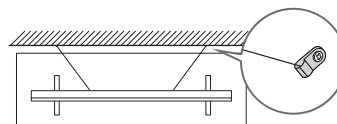
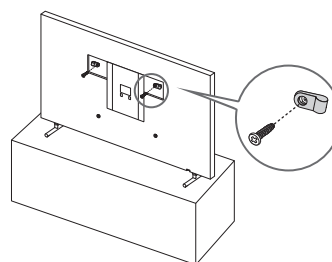

- The displayed image may differ from your TV, depending on the model.

Precautions when installing the TV with a stand



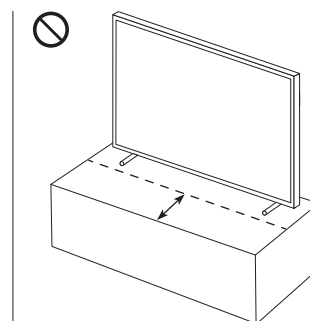
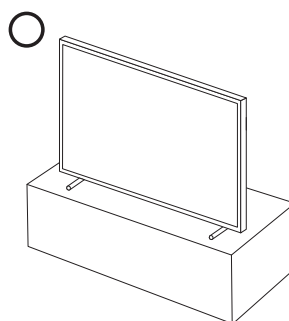

When you install the TV with a stand, avoid placing the stand on the back part of the table surface. Failure to do so may cause the motion sensor at the bottom of the TV not to work properly.



03 Using Art Mode

> Art

You can use **Art** mode function to display image content such as artworks or photos when you are not watching TV in full screen mode.

- Press the  button on the remote control to switch to TV mode or **Art** mode.
- Press the  button in **Art** mode to switch to TV mode.
- To turn off the TV completely, press and hold the  button on the remote control, or press the TV Controller button at the bottom of the TV.
 - If you use a remote control other than the Samsung Smart Remote, the TV may not be turned off completely.
- In **Art** mode, the brightness and color tone of your TV are automatically adjusted depending on the ambient, and the TV can be automatically turned on or off.
 - The TV is set to turn off the screen automatically in a certain period of time after darkening the screen when the ambient light dims in **Art** mode.
- You can use **Art** mode settings ( >  **Art** > **Settings**) on the TV or SmartThings app on your mobile device to set the sensitivity of the motion detector so that the TV can detect visual changes including user movements and turn on or off automatically.
- In **Art** mode, you can connect your mobile device to the TV using the SmartThings app on the mobile device to view photos on the mobile device.
 - This function may not be supported depending on the TV model or mobile device.
 - Supported features may differ depending on the version of the SmartThings app.

Viewing images

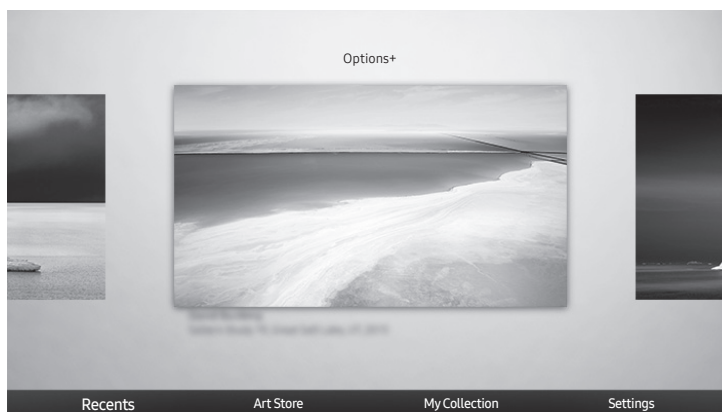

- The image on your TV may differ from the image above depending on the model and geographical area.

To view an image in **Art** mode, select one of the menus on the next page. To switch to the sub menu where you can select images, press the Select button, one of the four directional buttons, or  button in **Art** mode. Then, use the directional buttons on the remote control to move to desired image, and then press the Select button. ✓ **Set** appears at the top of the selected image, and you can view the selected image in **Art** mode.

- **Recents**

You can manipulate the last selected images.

- **Art Store**

You can go to **Art Store** to purchase various images.

- The **Art Store** may not appear depending on the network connection status.

- **My Collection**

You can view a list of artworks and photos that you set as  **Favorite** in **Favorites**. You can also select the desired ones among the images saved on an external storage device or a mobile device and save them in **My Photos**.

- In order to fetch the images from your mobile device, the SmartThings app must have been installed in your mobile device.

Viewing images by time

1. Use the directional buttons on the remote control to move to **My Collection**.
2. Use the directional buttons to move to **Favorite** or **My Photos**.
To view the images on the mobile device connected via the USB or SmartThings app, select the desired images on the connected device and then save them into **My Photos**.
3. Use the directional buttons on the remote control to move to **Options+** at the top of the screen.
4. Press the Select button when the **Start Slideshow** item appears.
5. Use the directional buttons on the remote control to select the time that images will be replaced, and then press the Select button.

Import images from an external storage device

1. Connect an external storage device that contains images to the TV.
2. Use the directional buttons on the remote control to move to **My Collection**, and then move to the connected external storage device.
3. Use the directional buttons on the remote control to move to **Save to My Photos** at the top of the screen, and then press the Select button.
4. Use the directional buttons on the remote control to move to an image, and then press the Select button.
 - You can select multiple images.
5. Use the directional buttons on the remote control to move to **Save Selected** at the top of the screen, and then press the Select button.
6. The selected image or images are saved in **My Photos**.
 - Recommended resolutions: 3840 x 2160 (16:9)

Buying images from Art Store

1. Use the directional buttons on the remote control to move to **Art Store**.
2. Use the directional buttons on the remote control to move to a topic, and press the Select button. You can select any subtopics or images on the screen.
 - The entry path may differ by each topic.
3. Use the directional buttons on the remote control to move to an image, and press the Select button.
4. Use the directional buttons on the remote control to move to **Options+** at the top of the screen, and then select **Get Trial Membership** or **Buy** to buy the selected image.
 - Displays **Get Trial Membership** if you have not joined **The Art Store Membership**.
5. Use the directional buttons on the remote control to select payment methods, and then press the Select button.
6. Follow the on-screen instructions to procedure payment.

Subscribing to The Art Store Membership

When you subscribe to **The Art Store Membership**, you can use **Art Store** unlimitedly and enjoy various art works by replacing them with new ones according to your preferences.

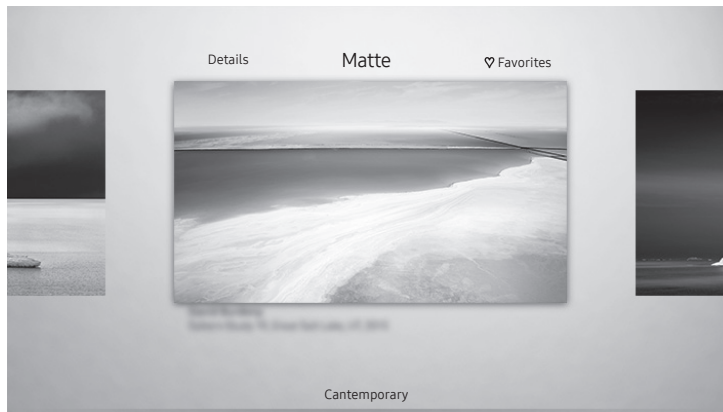

1. Use the directional buttons on the remote control to move to **Art Store**.
2. Use the directional buttons on the remote control to move to **Membership**.
3. Follow the on-screen instructions to enter your membership information.

Setting the style of the selected image



- The image on your TV may differ from the image above depending on the model and geographical area.

Use the directional buttons on the remote control to move to **Options+** at the top of the screen. You can use the following menus:

- **Details**
You can find more information about the image.
- **Photo Filter**
You can apply the selected filter's effect to the image according to your preferences.
 - This function is only available for saved images on **My Photos**.
- **Matte**
You can apply various border styles and colors to the image according to your preferences.
 - This function is only available for saved images on **My Photos**.
- **Favorite**
You can set (or not set) an image that you prefer as a favorite item by pressing the Select button on the remote control. You can view a list of items set as your favorites in **My Collection > Favorites**.
 -  **Favorite**: Not set as a favorite.
 -  **Favorite**: Set as a favorite.

Apply a border style and a color to an image

1. Using the directional buttons on the remote control to move to the image whose border style and color you want to change, move to **Options+** at the top of the screen, and then select **Matte**.
2. Use the directional buttons on the remote control to select the border style and color that you want.
3. Change the border style and color, and then press the Select button to move the focus to the image.
 - If you change only the border style, change the border style and then press the Select button to save the selected border style.
4. To save the selected border style and color, press the Select button again.
 - If you press the  button to exit, the border style and color you changed are not saved.

Setting up Art mode

In **Art mode**, use the directional buttons on the remote control to move to the **Settings** menu item at the bottom. You can adjust the following functions:

- **Brightness**

Use the directional buttons on the remote control to move to **Modify** at the top, and then press the Select button. In the next screen, adjust the picture brightness. After selecting the desired settings, press the Select button on the remote control.

 - To immediately set **Brightness** while enjoying **Art mode**, press the  button on the remote control.
- **Sleep After**

If no motion is detected around the TV for the set time, the TV turns off automatically. Use the directional buttons on the remote control to move to the top items. After selecting the desired time, press the Select button on the remote control.
- **Motion Detector**

The sensitivity of the motion detector function can be adjusted. Use the directional buttons on the remote control to move to the top items. After selecting the desired sensitivity, press the Select button on the remote control.
- **Night Mode**

When this function is turned on, the TV turns off automatically if no light is detected around the TV. Use the directional buttons on the remote control to move to the top items, and then turn this function on or off.

Remove images from My Collection

You can remove the saved images from **My Collection**.

1. Use the directional buttons on the remote control to move to **My Collection**.
2. Use the directional buttons on the remote control to move to **Favorites** or **My Photos**.
3. Use the directional buttons on the remote control to move to **Options+** at the top of the screen.
4. Move the focus to **Remove**, and then press the Select button on the remote control.
5. Use the directional buttons on the remote control to move to an image, and then press the Select button.
 - You can select multiple images.
6. Use the directional buttons on the remote control to move to **Remove Selected** at the top of the screen, and then press the Select button.

Using Art mode with the SmartThings app

Once you have installed the SmartThings app on your mobile device, you can use the following functions:

You can download the SmartThings app from Google Play Store, Samsung Apps, or the App Store.

- The features or terminology may vary depending on the version of the SmartThings app.
- On tablet devices, **Art** mode features may not be supported by the SmartThings app.
 - Selecting images
 - Subscribing to **The Art Store Membership**
 - Creating Collage: Combine multiple images into one image.
 - Applying border styles and colors to images
 - Setting the brightness for **Art** mode
 - Setting Sleep After: When no motion is detected for the time specified in **Art** mode, the TV turns off automatically.
 - Setting Night Mode: Set The Frame to turn off automatically if no light is detected in the room.
 - Setting Motion Detector: Set the sensor sensitivity so that the TV turns on automatically when motion is detected in **Art** mode.

04 The Samsung Smart Remote

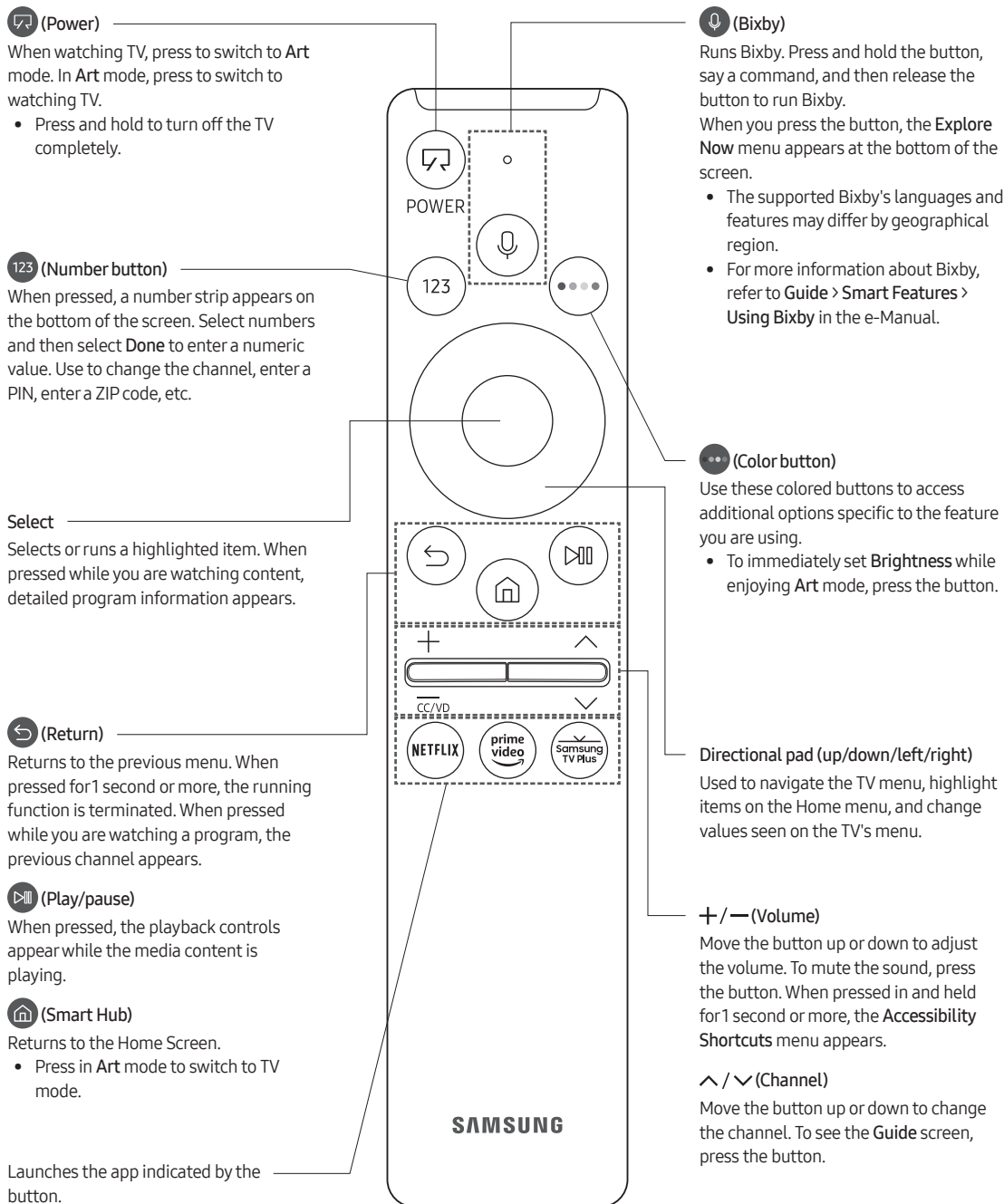

About the Buttons on the Samsung Smart Remote

- The images, buttons, and functions of the Samsung Smart Remote may differ depending on the model.
- The Universal Remote function operates normally only when you use the Samsung Smart Remote that comes with the TV.

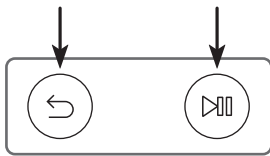

Pairing the TV to the Samsung Smart Remote



When you turn on the TV for the first time, the Samsung Smart Remote pairs to the TV automatically. If the Samsung Smart Remote does not pair to the TV automatically, point it at the remote control sensor of the TV, and then press and hold the buttons labeled  and  as shown in the figure on the left simultaneously for 3 seconds or more.

Installing batteries into the Samsung Smart Remote

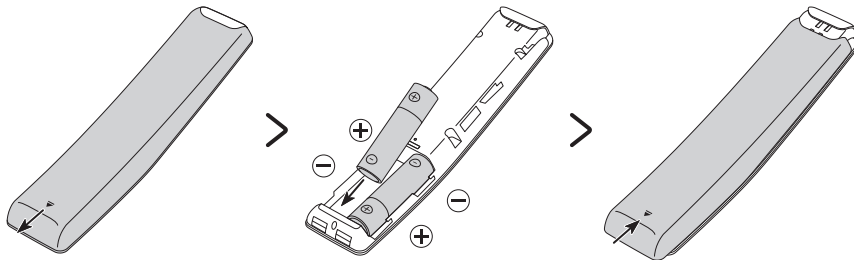

To install the batteries, push the rear cover open in the direction of the arrow at the bottom of the illustration, and then insert the batteries as shown in the figure. Make sure that the positive and negative ends are facing in the correct direction. Close the rear cover as shown.

- Alkaline batteries are recommended for longer battery life.

05 Initial Setup

When you turn on your TV for the first time, it immediately starts the Initial Setup. Follow the instructions displayed on the screen and configure the TV's basic settings to suit your viewing environment.

- To perform the Initial Setup using the SmartThings app, you must connect your mobile device via Wi-Fi.
- If the pop-up for setup does not appear automatically in the SmartThings app on your mobile device, manually add the TV using **Add Device** on the dashboard of the SmartThings app, and then continue with the set up process.
- The SmartThings app is available for mobile devices running Android 6.0 or higher or iOS 10 or higher.
- Noise may occur temporarily when the TV communicates with mobile devices.

Using the TV Controller

You can turn on the TV with the **TV Controller** button at the bottom of the TV, and then use the **Control menu**. The **Control menu** appears when the **TV Controller** button is pressed while the TV is On. For more information about its usage, refer to the figure below.

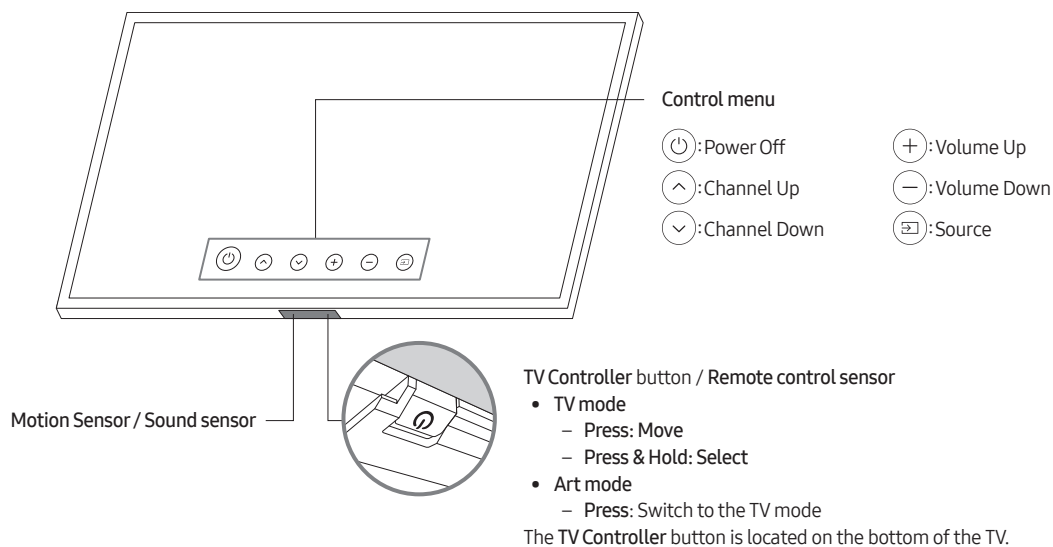

- When you press the **TV Controller** button, be careful not to press the motion sensor close to it.
- In **Art** mode, the power indicator at the bottom of the TV remains off.
- After detaching the Customizable Frame (sold separately) from the TV, push up the remote control sensor so that it returns to its original position.
 - Do not push up the remote control sensor strongly. There is a risk of damage.

Setting the sound sensor

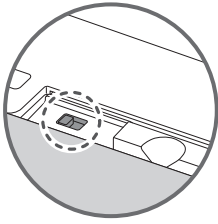

You can turn on or off the sound sensor by using its button at the bottom of the TV.

With the TV on, you can push the button to the left to turn on the sound sensor or to the right to turn off it.

See the pop-up window on the TV to check whether the sound sensor is turned on or off.

- The position and shape of the sound sensor may differ depending on the model.
- During analysis using data from the sound sensor, the data is not saved.

06 Troubleshooting and Maintenance

Troubleshooting

If the TV seems to have a problem, first review this list of possible problems and solutions. Alternatively, review the Troubleshooting or FAQ Section in the e-Manual. If none of the troubleshooting tips apply, please visit "www.samsung.com" and click Support or contact the Samsung service center listed on the back cover of this manual.

- For detailed information on troubleshooting, watch the troubleshooting videos at www.samsung.com/spsn.
- This TFT LED panel is made up of sub pixels which require sophisticated technology to produce. There may be, however, a few bright or dark pixels on the screen. These pixels will have no impact on the performance of the product.
- To keep your TV in optimum condition, upgrade to the latest software. Use the **Update Now** or **Auto Update** functions on the TV's menu (🏠 > ⚙️ **Settings** > **Support** > **Software Update** > **Update Now** or **Auto Update**).

The TV won't turn on.

- Make sure that the AC power cord is securely plugged in to the One Connect and the wall outlet.
- Make sure that the wall outlet is working and the power indicator at the bottom of the TV is lit and glowing a solid red.
- Try pressing the **TV Controller** button at the bottom of the TV to make sure that the problem is not with the remote control. If the TV turns on, refer to "The remote control does not work."

There is no picture/video/sound, or a distorted picture/video/sound from an external device, or "Weak or No Signal" is displayed on the TV, or you cannot find a channel.

- Perform a TV self diagnosis to determine if the problem is caused by the TV or the device (🏠 > ⚙️ **Settings** > **Support** > **Device Care** > **Self Diagnosis** > **Picture Test** or **Sound Test**).
- If the test results are normal, make sure the connection to the device is correct and that all cables are fully inserted.
- Remove and reconnect all cables connected to the TV and the external devices. Try new cables if possible and confirm that the correct input source has been selected (🏠 > 📺 **Source**).
- Reboot the connected devices by unplugging each device's power cord and then plugging it in again. If the issue persists, refer to the connection guide in the user manual of the connected device.
- If you are not using a cable box or satellite box, and your TV is receiving TV signals from an antenna or a cable wall connector, run **Auto Program** to search for channels (🏠 > ⚙️ **Settings** > **Broadcasting** > **Auto Program**).

The remote control does not work.

- Check if the power indicator at the bottom of the TV blinks when you press the remote's Power button. If it does not, replace the remote control's batteries.
- Make sure that the batteries are installed with their poles (+/-) in the correct direction.
- Try pointing the remote directly at the TV from 5 ft. to 6 ft. (1.5-1.8 m) away.
- If your TV came with a Samsung Smart Remote (Bluetooth Remote), make sure to pair the remote to the TV.

The cable box or satellite box remote control doesn't turn the TV on or off or adjust the volume.

- Program the cable box or satellite box remote control to operate the TV. Refer to the cable box or satellite box user manual for the SAMSUNG TV code.

The TV settings are lost after 5 minutes.

- The TV is in the **Retail Mode**. Change the **Usage Mode** in the **System Manager Menu** to **Home Mode** (🏠 > ⚙️ **Settings** > **General** > **System Manager** > **Usage Mode** > **Home Mode**).



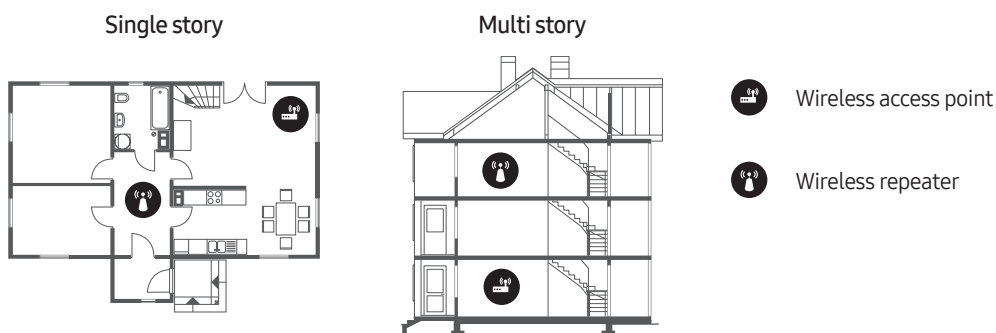

Intermittent Wi-Fi

- Make sure the TV has a network connection (🏠 > ⚙️ **Settings** > **General** > **Network** > **Network Status**).
- Make sure the Wi-Fi password is entered correctly.
- Check the distance between the TV and the modem or access point. The distance should not exceed 50 ft (15.2 m).
- Reduce interference by not using or turning off wireless devices. Also, verify that there are no obstacles between the TV and the modem or access point. (The Wi-Fi strength can be decreased by appliances, cordless phones, stone walls/fireplaces, etc.)





- Contact your Internet Service Provider (ISP) and ask them to reset your network circuit to re-register the MAC addresses of your new modem or access point and the TV.







Video Apps problems (Youtube etc)

- Change the DNS to 8.8.8.8. Select  >  Settings > General > Network > Network Status > IP Settings > DNS Setting > Enter manually > DNS Server > enter 8.8.8.8 > OK.
- Reset by selecting  >  Settings > Support > Device Care > Self Diagnosis > Reset Smart Hub.

The TV remains on or does not turn on automatically.

- If the surrounding area is too dark or bright, the motion sensor may not work normally. The performance of the motion sensor may be affected by the installation environment (height, tilt, obstacles). If the clothes you wear or your skin color is similar to the surrounding shading, the motion sensor may not work properly.
- The TV responds to all visual changes around it (lights, displays, dogs, out-of-window changes, and other occurrences). You can adjust the response level by adjusting the sensitivity of the motion detector.
( >  Art > Settings > Motion Detector)

Precautions when using Art mode

- The motion sensor is located at the bottom of the TV. Do not block the sensor at the front of the TV. The motion sensor as well as the brightness and color tone of the screen can be affected.
- Art mode uses algorithms to minimize image burn-in that can be caused by displaying still images on the screen for long periods of time.
- The performance of the sensor may vary depending on the TV installation and operating environment.
 - The screen brightness and color tone may be affected depending on the color of the floor on which the TV stands.
 - In an environment where special light sources other than standard light sources (halogen, fluorescent) are used, the sensor's motion recognition performance may vary depending on the positions, types, and number of the light sources.
 - If the area around the TV is too dark or bright, the screen brightness may be limited or the sensor may not work normally.
 - If the TV is installed too high or too low, the sensor may not work normally.
 - The motion sensor may sense motion from a flashing LED, a pet, a car moving outside the window, or other occurrence and start operating.
- Depending on the Auto Power Off function settings, the TV may turn off when there is no user input in Art mode, such as inputs from the remote control ( >  Settings > General > Eco Solution > Auto Power Off).
-  >  Settings > General > System Manager > Time > Sleep Timer and Off Timer function does not work in Art mode.
-  >  Settings > General > System Manager > Auto Protection Time function does not work in Art mode.

What is Remote Support?

Samsung Remote Support service offers you one-on-one support with a Samsung Technician who can remotely:

- Diagnose your TV
- Adjust the TV settings for you
- Perform a factory reset on your TV
- Install recommended firmware updates

How does Remote Support work?

You can easily get Samsung Remote Support service for your TV.

1. Call the Samsung service center and ask for remote support.
2. Open the menu on your TV, and then go to the **Support** menu. (🏠 > ⚙️ **Settings** > **Support**)
3. Select **Remote Management**, then read and agree to the service agreements. When the PIN screen appears, provide the PIN number to the technician.
4. The technician will then access your TV.

Eco Sensor and screen brightness



Eco Sensor adjusts the brightness of the TV automatically. This feature measures the light in your room and optimizes the brightness of the TV automatically to reduce power consumption. If you want to turn this off, go to 🏠 > ⚙️ **Settings** > **General** > **Eco Solution** > **Ambient Light Detection**.

- If the screen is too dark while you are watching TV in a dark environment, it may be due to the **Ambient Light Detection** function.
- The eco sensor is located at the bottom of the TV. Do not block the sensor with any object. This can decrease picture brightness.

Caring for the TV

- If a sticker was attached to the TV screen, some debris can remain after you remove the sticker. Please clean the debris off before watching TV.
- The exterior and screen of the TV can get scratched during cleaning. Be sure to wipe the exterior and screen carefully using a soft cloth to prevent scratches.
- Do not spray water or any liquid directly onto the TV. Any liquid that goes into the product may cause a failure, fire, or electric shock.
- To clean the screen, turn off the TV, then gently wipe away smudges and fingerprints on the panel with a micro-fiber cloth. Clean the body or panel of the TV with a micro-fiber cloth dampened with a small amount of water. After that, remove the moisture with a dry cloth. While cleaning, do not apply strong force to the surface of the panel because it can damage the panel. Never use flammable liquids (benzene, thinner, etc.) or a cleaning agent. For stubborn smudges, spray a small amount of screen cleaner on a micro-fiber cloth, and then use the cloth to wipe away the smudges.

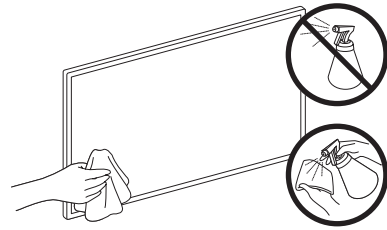

07 Specifications and Other Information

Specifications

Model Name	QN43LS03T	QN50LS03T
Display Resolution	3840 x 2160	3840 x 2160
Screen Size		
Diagonal	43" Class	50" Class
Measured Diagonally	42.5 inches	49.5 inches
Sound (Output)	20 W	20 W
Dimensions (W x H x D)		
Body	38.1 x 21.9 x 1.8 inches (966.6 x 555.3 x 45.8 mm)	44.1 x 25.3 x 1.8 inches (1121.2 x 642.3 x 45.8 mm)
With Stand	38.1 x 23.7 x 8.4 inches (966.6 x 602.4 x 213.9 mm)	44.1 x 27.1 x 8.4 inches (1121.2 x 689.4 x 213.9 mm)
Weight		
Without Stand	24.3 lbs (11.0 kg)	29.3 lbs (13.3 kg)
With Stand	24.7 lbs (11.2 kg)	30.0 lbs (13.6 kg)
Model Name	QN55LS03T	QN65LS03T
Display Resolution	3840 x 2160	3840 x 2160
Screen Size		
Diagonal	55" Class	65" Class
Measured Diagonally	54.6 inches	64.5 inches
Sound (Output)	40 W	40 W
Dimensions (W x H x D)		
Body	48.6 x 27.8 x 1.8 inches (1235.0 x 706.3 x 45.8 mm)	57.2 x 32.7 x 1.8 inches (1453.9 x 829.4 x 45.8 mm)
With Stand	48.6 x 29.7 x 8.4 inches (1235.0 x 753.4 x 213.9 mm)	57.2 x 34.5 x 11.4 inches (1453.9 x 876.5 x 290.8 mm)
Weight		
Without Stand	42.3 lbs (19.2 kg)	55.6 lbs (25.2 kg)
With Stand	42.8 lbs (19.4 kg)	56.2 lbs (25.5 kg)

Model Name	QN75LS03T
Display Resolution	3840 x 2160
Screen Size Diagonal Measured Diagonally	75" Class 74.5 inches
Sound (Output)	40 W
Dimensions (W x H x D) Body With Stand	66.1 x 37.7 x 2.0 inches (1679.6 x 957.7 x 49.9 mm) 66.1 x 39.6 x 12.0 inches (1679.6 x 1005.1 x 304.9 mm)
Weight Without Stand With Stand	85.5 lbs (38.8 kg) 86.4 lbs (39.2 kg)

Environmental Considerations

Operating Temperature	50°F to 104°F (10°C to 40°C)
Operating Humidity	10% to 80%, non-condensing
Storage Temperature	-4°F to 113°F (-20°C to 45°C)
Storage Humidity	5% to 95%, non-condensing

Notes

- Design and specifications are subject to change without prior notice.
- For information about the power supply, and more information about power consumption, refer to the information on the label attached to the product.
 - On One Connect models, the label is attached to the bottom of the One Connect.
 - On most models, the label is attached to the back of the TV. (On some models, the label is inside the cover terminal.)
- Your TV and its accessories may look different than the product images presented in this manual, depending on the model.
- All drawings are not necessarily to scale. Some dimensions are subject to change without prior notice. Refer to the dimensions before installing your TV. Not responsible for typographical or printed errors.
- To connect a LAN cable, use a CAT 7 (*STP type) cable for the connection.
 - * Shielded Twisted Pair

Decreasing power consumption

When you shut the TV off, it enters Standby mode. In Standby mode, it continues to draw a small amount of power. To decrease power consumption, unplug the power cord when you don't intend to use the TV for a long time.

Dimensions

Back panel detail / Rear view

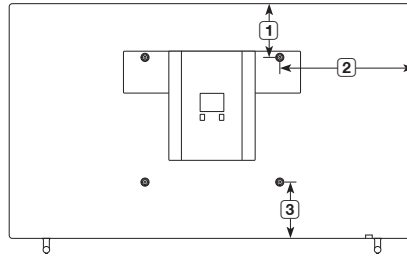

- The displayed image may differ from your TV, depending on the model.

(Unit: inches)

Model name	①	②	③
QN43LS03T	2.8	15.1	11.2
QN50LS03T	5.5	18.1	11.9
QN55LS03T	7.4	20.4	12.5
QN65LS03T	9.0	20.7	11.9
QN75LS03T	10.1	25.2	11.9

Licenses



The terms HDMI and HDMI High-Definition Multimedia Interface, and the HDMI Logo are trademarks or registered trademarks of HDMI Licensing LLC in the United States and other countries.

This page is intentionally
left blank.

SAMSUNG

GUIDE D'UTILISATION



The Frame

LS03T

Merci d'avoir acheté ce produit Samsung.

Pour recevoir une plus vaste gamme de services, enregistrez votre produit au www.samsung.com



Modèle _____ No de série _____

Pour de plus amples renseignements ou pour obtenir de l'aide, composez le 1-800-SAMSUNG (1-800-726-7864).

Avant de lire le guide d'utilisation.

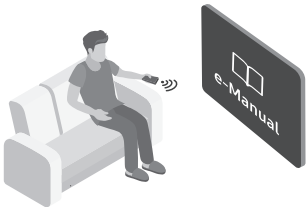

Ce téléviseur comprend un guide d'utilisation et un guide électronique intégré.

Avant de lire ce guide d'utilisation, revoyez ce qui suit :

	Guide de l'utilisateur	Veillez lire le contenu de ce guide d'utilisation pour avoir de l'information sur la sécurité du produit, l'installation, les accessoires, la configuration initiale et les spécifications du produit.
	e-Manual	Pour avoir de plus amples renseignements au sujet du téléviseur, consultez le guide électronique intégré au téléviseur. <ul style="list-style-type: none">• Pour ouvrir le e-Manual,  >  Paramètres > Support tech. > Ouvrir e-Manual



Sur le site Web (www.samsung.com), vous pouvez télécharger le guide d'utilisation et voir son contenu sur votre ordinateur ou votre appareil mobile.

Découvrir les fonctions d'assistance du guide électronique

	Recherche	Sélectionnez un élément à partir des résultats de la recherche pour charger la page correspondante.
A-Z	Index	permet de sélectionner un mot clé pour aller à la page pertinente.
	Plan du site	Elle affiche la liste de chaque élément du e-Manual.
	Regardé récemment	permet de sélectionner un sujet dans la liste des rubriques récemment consultées.

- Le guide électronique ne permet pas d'accéder à certains menus à l'écran.







Découvrir les fonctions qui s'affichent sur les pages du guide électronique

	Essayer maintenant	vous permet d'accéder à l'élément correspondant du menu et de faire l'essai de la fonction sur-le-champ.
	Lier	Vous pouvez accéder à un thème souligné qui vous donne immédiatement accès à une page du e-Manual.

Avertissement! Consignes de sécurité importantes

Avant d'utiliser le téléviseur, veuillez lire les instructions de sécurité.

Consultez le tableau ci-dessous pour connaître la signification des symboles qui pourraient se trouver sur votre appareil Samsung.

ATTENTION			Produit de catégorie II : Ce symbole indique qu'une connexion de sécurité de mise à la terre (à la masse) n'est pas requise. Si ce symbole ne se trouve pas sur un appareil doté d'un cordon d'alimentation, le produit DOIT avoir un conducteur de protection fiable (mise à la terre).
RISQUE DE DÉCHARGE ÉLECTRIQUE. NE PAS OUVRIR.			
ATTENTION : AFIN DE RÉDUIRE LE RISQUE DE CHOC ÉLECTRIQUE, N'ENLEVEZ PAS LE COUVERCLE (OU LE PANNEAU ARRIÈRE). AUCUNE PIÈCE POUVANT ÊTRE RÉPARÉE PAR L'UTILISATEUR NE SE TROUVE À L'INTÉRIEUR. VEUILLEZ VOUS ADRESSER À UN TECHNICIEN AGRÉÉ POUR TOUTE RÉPARATION.			Tension CA : La tension nominale indiquée par ce symbole est la tension CA.
	Ce symbole indique la présence d'une haute tension à l'intérieur. Tout contact avec une pièce interne de l'appareil présente un danger.		Tension CC : La tension nominale indiquée par ce symbole est la tension CC.
	Ce symbole vous informe qu'une documentation importante relative au fonctionnement et à l'entretien est fournie avec le produit.		Mise en garde. Consultez les instructions aux fins d'utilisation : Ce symbole indique à l'utilisateur qu'il doit consulter le guide d'utilisation pour avoir de l'information au sujet de la sécurité.

- Les fentes et événements présents à l'arrière et sous le boîtier sont fournis à des fins de ventilation. Afin de garantir le bon fonctionnement de l'appareil et d'éviter les risques de surchauffe, ces fentes et ouvertures ne doivent être ni obstruées ni couvertes.
 - L'appareil ne doit pas être placé dans un environnement clos tel qu'une bibliothèque ou une armoire encastrée, sauf si une ventilation adéquate est prévue.
 - L'appareil ne doit pas être placé à proximité ou au-dessus d'un radiateur ou d'une grille d'air de chauffage, ni dans un endroit exposé à la lumière directe du soleil.
 - Aucun récipient contenant de l'eau (vases, etc.) ne doit être placé sur l'appareil, car cela présente un risque d'incendie ou de décharge électrique.
- L'appareil ne doit pas être exposé à la pluie ni placé à proximité d'une source d'eau, par exemple une baignoire, un lavabo, un évier, un bac de lavage, un sous-sol humide, une piscine, etc. Si l'appareil est mouillé par accident, débranchez-le et appelez immédiatement un revendeur agréé.
- Cet appareil fonctionne avec des piles. Dans un souci de préservation de l'environnement, la réglementation locale prévoit peut-être des mesures particulières pour la mise au rebut des piles. Veuillez communiquer avec les autorités compétentes pour vous renseigner sur la mise au rebut ou le recyclage des piles.
- Évitez de surcharger les prises murales, les rallonges et les adaptateurs, car cela présente un risque d'incendie ou d'électrocution.
- Les cordons d'alimentation doivent être disposés de telle sorte afin d'éviter que l'on ne marche dessus ou qu'un objet s'y accroche. Portez une attention particulière aux cordons près de l'extrémité de la fiche, à proximité des prises de sortie murales et à leur point de sortie sur l'appareil.

- En cas d'orage, ou bien lorsque vous vous absentez ou n'utilisez pas votre appareil pendant une longue période, débranchez celui-ci de la prise murale et débranchez également l'antenne ou le connecteur au réseau câblé. Ces précautions éviteront que l'appareil ne soit endommagé par la foudre ou par des surtensions.
- Avant de brancher le cordon d'alimentation c.a. du téléviseur, assurez-vous que la tension de fonctionnement du téléviseur correspond à celle de votre réseau électrique local. Reportez-vous à la section portant sur les spécifications électriques du manuel ou à l'étiquette sur l'alimentation électrique du produit pour connaître les renseignements sur la tension électrique et l'intensité.
- N'insérez jamais d'objet métallique dans les parties ouvertes de cet appareil, car Ceci pourrait provoquer une décharge électrique.
- Pour éviter tout risque d'électrocution, ne mettez jamais les doigts à l'intérieur de l'appareil. Seul un technicien qualifié est habilité à ouvrir cet appareil.
- Assurez-vous de brancher le cordon d'alimentation de sorte qu'il soit correctement inséré dans la prise. Pour débrancher le cordon d'alimentation d'une prise murale, tenez la fiche. Ne débranchez jamais le cordon en tirant sur ce dernier. Évitez de toucher le cordon avec les mains mouillées.
- Si l'appareil ne fonctionne pas normalement, surtout s'il émet des odeurs ou des sons anormaux, débranchez-le immédiatement et appelez un revendeur agréé ou un centre de service Samsung.
- Si vous envisagez de ne pas utiliser le téléviseur ou de vous absenter de chez vous pendant une période prolongée, veillez à retirer la fiche d'alimentation de la prise (en particulier si des enfants, des personnes âgées ou des personnes handicapées restent seuls à la maison sans supervision).
 - L'accumulation de poussière peut provoquer une électrocution, une perte d'énergie, ou un incendie induit par le cordon d'alimentation dû à des variations, une surchauffe ou une détérioration de l'isolation.
- Communiquez avec un centre de service homologué lorsque vous installez l'appareil dans un endroit exposé à la poussière, à des températures faibles ou élevées, à des produits chimiques et si l'appareil doit fonctionner continuellement 24 heures sur 24, comme dans un aéroport, une gare, etc. Le non-respect de ces consignes peut causer de sérieux dommages au téléviseur.
- N'utilisez que des prises de sortie murale et des fiches correctement mises à la terre.
 - Une mise à la terre risque incorrecte peut entraîner des électrocutions ou endommager l'appareil (appareil de classe 1 uniquement).
- Pour mettre cet appareil totalement hors tension, il doit être débranché de la prise murale. Pour être certain de pouvoir débrancher rapidement cet appareil si nécessaire, veillez à ce que la prise murale et la fiche d'alimentation soient facilement accessibles.
- Gardez les petits accessoires (piles, etc.) dans un endroit hors de portée des enfants.
- Veillez à ne pas échapper ni plier les lunettes. Si le produit est endommagé, débranchez le cordon d'alimentation et communiquez avec un centre de service.
- Pour nettoyer l'appareil, débranchez le cordon d'alimentation de la prise murale et nettoyez l'appareil à l'aide d'un chiffon doux et sec. N'utilisez pas de produits chimiques tels que de la cire, du benzène, de l'alcool, des solvants, des insecticides, des désodorisants, des lubrifiants ou des détergents. Ces produits peuvent endommager la surface du téléviseur ou effacer les parties imprimées.
- L'appareil ne doit pas être exposé à des éclaboussures ou gouttes d'eau ou de liquide.
- Ne pas jeter les piles au feu.
- Ne pas court-circuiter ou démonter les piles, et éviter qu'elles ne surchauffent.
- **MISE EN GARDE** : Il y a un risque d'explosion si vous n'utilisez pas la bonne sorte de piles pour remplacer les piles de la télécommande. Remplacez-les uniquement par des produits similaires ou équivalents.
- **ATTENTION – POUR ÉVITER TOUT RISQUE D'INCENDIE, TENEZ TOUJOURS CE PRODUIT À DISTANCE DES BOUGIES ET AUTRES ARTICLES COMPORTANT UNE FLAMME NUE.**
- Faites preuve de précaution lorsque vous touchez l'appareil après qu'il ait été en marche pendant un certain temps. Certains éléments peuvent être chauds.



Sécurité Internet

Samsung prend un certain nombre de mesures afin de protéger ses téléviseurs Smart TV compatibles avec Internet contre le piratage et les accès non autorisés. Par exemple, certaines communications sensibles entre le téléviseur et les serveurs Internet sont cryptées. De plus, le système d'exploitation du téléviseur est doté de contrôles qui empêchent l'installation d'applications non autorisées.

Malgré toutes les mesures de protection que nous avons prises pour protéger l'information et l'accès au téléviseur Smart TV, tout appareil connecté à Internet ou les transmissions de données sur Internet ne sauraient être totalement sécurisés. Par conséquent, nous vous encourageons à prendre des mesures de protection supplémentaires, à protéger votre connexion à Internet et à réduire les risques d'accès non autorisé. Ces mesures sont présentées ci-après :

- Nous vous conseillons d'installer le plus rapidement possible toutes les nouvelles mises à jour de logiciels que Samsung met à disposition pour améliorer la sécurité de votre téléviseur. Pour recevoir automatiquement ces mises à jour, activez **Mise à jour automatique** dans le menu du téléviseur (🏠 > ⚙️ Paramètres > Support tech. > **Mise à jour du logiciel** > **Mise à jour automatique**). Lorsqu'une mise à jour est disponible, un message contextuel s'affiche à l'écran. Procédez au téléchargement et à la mise à jour du logiciel en cliquant sur **Oui** lorsque le message s'affiche. Prenez des mesures pour sécuriser votre point d'accès et votre réseau sans fil. Dans le guide de votre point d'accès, vous trouverez des instructions supplémentaires pour mettre en place les mesures suivantes :
 - Protéger les paramètres de gestion de votre point d'accès sans fil en choisissant un mot de passe unique qui protège contre toute modification non autorisée des paramètres de sécurité.
 - Mettre en place un système de cryptage standard (p. ex. le mécanisme de cryptage WPA2) sur votre point d'accès sans fil afin de protéger le signal de votre réseau sans fil.
 - Sécurisez l'accès à votre réseau sans fil en choisissant un mot de passe difficile à deviner.
 - Vérifier que les paramètres du pare-feu de votre point d'accès sans fil sont actifs (s'il y en a un).
 - Assurez-vous que tous vos appareils connectés à Internet se trouvent en aval du pare-feu du réseau.
 - Si votre point d'accès sans fil comporte un bouton qui permet de le mettre en veille, utilisez ce bouton pour déconnecter votre réseau résidentiel de l'Internet quand vous ne l'utilisez pas.
- Utilisez des mots de passe complexes pour tous vos comptes (Netflix, Facebook, etc.).
- Si un message inattendu s'affiche à l'écran de votre téléviseur vous demandant l'autorisation de connecter un appareil ou d'activer une session à distance, n'acceptez en AUCUN cas.
- Ne visitez pas de sites Web douteux et évitez d'installer des programmes douteux. Nous recommandons aux utilisateurs d'installer uniquement les applications autorisées fournies par Samsung par le biais de Samsung Smart Hub.

Les figures et les illustrations de ce guide d'utilisation ne sont fournies qu'à titre de référence. L'apparence réelle du produit pourrait être différente. La conception et les spécifications du produit peuvent changer sans avis préalable.

Sommaire

	Avant de lire le guide d'utilisation.	2
	Avertissement! Consignes de sécurité importantes	3
01	Contenu de la boîte	
02	Installation du téléviseur	
	Guide One Invisible Connection	8
	Installation du téléviseur au mur	10
	Ventilation adéquate de votre téléviseur	11
	Consignes de sécurité : Fixation du téléviseur sur le mur pour empêcher qu'il ne tombe.	12
	Précautions à prendre lorsque vous installez le téléviseur avec un support	13
03	Utilisation du mode Illustration	
	Visualisation des images	15
	Définition du style de l'image sélectionnée	17
	Configuration du mode Illustration	18
	Utilisation du mode Illustration avec l'application SmartThings	19
04	La télécommande Télécommande intelligente Samsung	
	À propos des touches de la télécommande	
	Télécommande intelligente Samsung	20
	Apparier le téléviseur à la télécommande	
	Télécommande intelligente Samsung	21
	Installation des piles dans la télécommande	
	Télécommande intelligente Samsung	21
05	Configuration initiale	
	Utilisation du Commande du téléviseur	22
06	Dépannage et entretien	
	Dépannage	24
	Précautions à prendre lors de l'utilisation du mode Illustration	26
	Que signifie le soutien technique à distance?	27
	Capteur Eco et luminosité de l'écran	27
	Précautions à prendre pour le téléviseur	28
07	Spécifications et autres renseignements	
	Spécifications	29
	Facteurs environnementaux	30
	Réduire la consommation d'énergie	30
	Dimensions	31
	Licences	31

01 Contenu de la boîte

Veillez à ce que les articles suivants soient inclus avec votre téléviseur. Si des éléments sont manquants, communiquez avec le détaillant.

- Télécommande intelligente Samsung & Piles (AA x 2)
- Carte de garantie / Guide de réglementation
- Guide de l'utilisateur
- Cordon d'alimentation

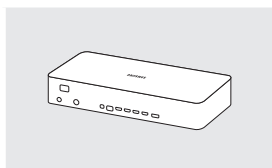

One Connect

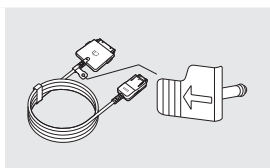

One Invisible Connection



Bending Cover

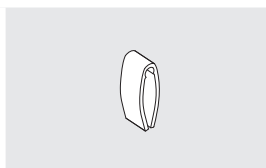

Câble de retenue



Adaptateur pour le support mural
(65"-75" : non disponible)

- La forme et la couleur des articles peuvent varier selon le modèle.
- Les câbles non compris avec l'appareil peuvent être achetés séparément.
- Lorsque vous ouvrez la boîte, vérifiez s'il y a des accessoires cachés dans le matériau d'emballage.



Si vous exercez une pression sur l'écran ou si vous le manipulez de manière inappropriée, vous pourrez l'endommager. Conformément à l'illustration, assurez-vous de tenir l'écran par les bords lorsque vous soulevez le téléviseur.



02 Installation du téléviseur

Guide One Invisible Connection

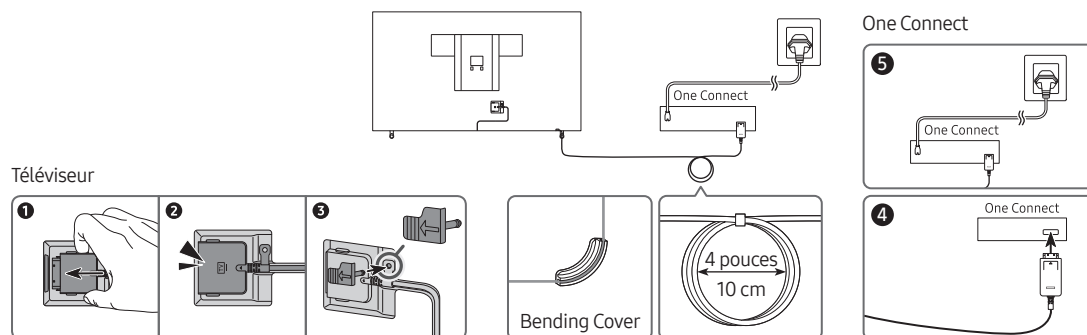

Pour connecter le câble One Invisible Connection au boîtier One Connect et au téléviseur, suivez les étapes ci-après :

1. Une fois que le téléviseur est complètement configuré et placé dans sa position finale, connectez One Invisible Connection au dispositif One Connect et au téléviseur conformément aux étapes 1 à 4 ci-dessus.

AVERTISSEMENT : Assurez-vous que les deux connecteurs soient solidement connectés. Si les connecteurs ne sont pas branchés de manière adéquate, il y a un risque de décharge électrique grave.

2. Connectez le cordon d'alimentation CA One Connect au boîtier One Connect et ensuite connectez le cordon d'alimentation à une prise de courant murale, tel qu'illustré à l'étape 5 ci-dessus.

AVERTISSEMENT : Suivez exactement les instructions données. Comme dernière étape, assurez-vous de connecter le cordon d'alimentation à la prise murale. Déconnectez toujours le cordon d'alimentation de la prise murale avant de déconnecter le câble One Invisible Connection de l'arrière du téléviseur ou du boîtier One Connect.

- Pour de plus amples renseignements, consultez le Guide d'installation rapide illustré.

3. Connectez vos périphériques (antenne, câblesélecteur, lecteur Blu-ray, etc.) au boîtier One Connect. Pour de plus amples renseignements, consultez l'Accessory Kit.



- N'installez pas le boîtier One Connect à l'envers ou à la verticale, sur l'un de ses côtés.
- Lorsque vous branchez le câble One Invisible Connection, utilisez un Bending Cover pour empêcher le câble de plier. Le Bending Cover permet d'éviter que le câble One Invisible Connection soit plié à un angle de 90 degrés. Plier le câble à un angle de 90 degrés pourrait l'endommager.
- Lorsque vous connectez le câble One Invisible Connection, veillez à respecter le profil et la taille des connecteurs afin qu'ils soient connectés de manière adéquate. Le non-respect de cette consigne peut entraîner un mauvais fonctionnement du produit.
- Lorsque vous connectez l'accessoire One Invisible Connection, veillez à ne pas plier le câble de l'accessoire One Invisible Connection. Le non-respect de cette consigne peut causer des dommages au câble ou entraîner une dégradation de la performance du téléviseur.
- Lorsque vous placez le câble restant, reportez-vous à l'illustration ci-dessus pour avoir la disposition adéquate.
- Veillez à ce que le câble ne soit pas soumis aux contraintes ci-après. Le câble One Invisible Connection renferme un circuit d'alimentation. Vous pourriez endommager le câble et subir une décharge électrique.
- Manipulez le boîtier One Connect avec précaution. Il est lourd.



Plier



Appliquer une torsion



Tirer



Comprimer



Choc électrique

LASER DE CATÉGORIE 1 (One Invisible Connection)

- Attention - émission de radiations laser invisibles lorsqu'il est ouvert. Ne pas fixer le faisceau.
 - Ne pliez pas le câble One Invisible Connection de manière excessive. Ne coupez pas le câble.
 - Ne pas placer d'objets lourds sur le câble.
 - Ne démontez pas les connecteurs du câble.
- Attention - Avoir recours à des contrôles ou des ajustements des procédures différentes des spécifications peut avoir pour conséquence une exposition à des radiations dangereuses.

Installation du téléviseur au mur



Pour l'installation du téléviseur sur un mur, vous devez suivre scrupuleusement les instructions du fabricant. Si l'appareil est mal installé, il risque de glisser ou de tomber et de blesser gravement un enfant ou en adulte. Il pourrait également être très endommagé.

Concernant les modèles nécessitant un adaptateur de fixation murale, installez ce dernier conformément à l'illustration ci-dessous avant d'installer l'ensemble de fixation murale.

- Reportez-vous au manuel d'installation fourni avec l'ensemble de fixation murale Samsung.

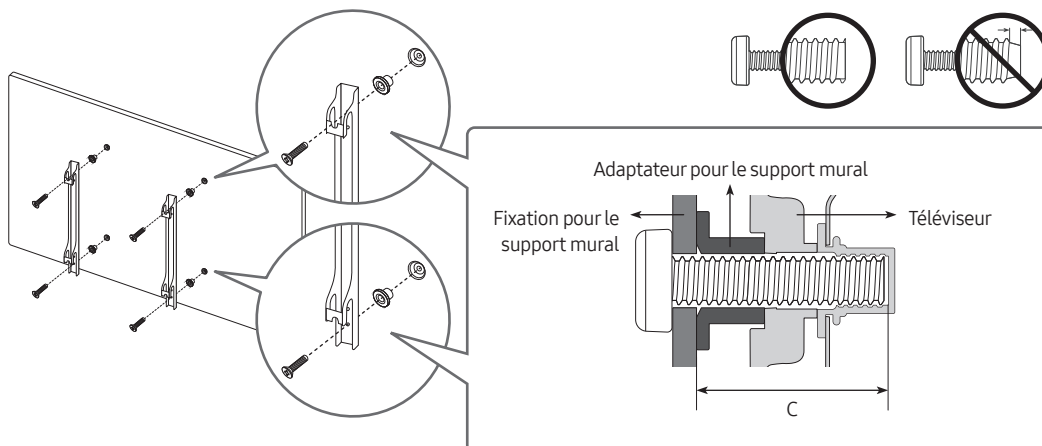

- La forme des adaptateurs pour support mural peut varier selon le modèle.
- Pour les modèles d'une diagonale de 43 à 50 pouces, il est seulement possible d'installer deux adaptateurs pour support mural, alors que quatre adaptateurs s'offrent à vous pour les modèles de 55 pouces. Nous n'offrons toutefois pas d'adaptateur pour support mural pour les modèles de 65 à 75 pouces.
- Samsung Electronics n'est pas responsable des dommages causés à l'appareil ni des blessures possibles occasionnées à vous ou à des tiers si vous tentez d'installer le support vous-même.
- Pour commander le support mural, communiquez avec le centre de service Samsung en composant le 1-800-SAMSUNG (1-800-726-7864).
- Vous pouvez installer le support mural sur un mur massif perpendiculaire au plancher. Avant de fixer le support à un matériau autre que le placoplâtre, veuillez communiquer avec votre détaillant local. Si vous installez le téléviseur à la hauteur du plafond ou sur un mur incliné, il risque de tomber et de causer des blessures.
- Lorsque vous installez un ensemble à installation murale, nous vous recommandons de le fixer à l'aide des quatre vis VESA.
- Si vous voulez installer un ensemble à installation murale qui se fixe uniquement avec deux vis en haut, assurez-vous d'utiliser un ensemble Samsung qui est approprié à ce type d'installation. (Il se peut que vous ne puissiez pas acheter ce type d'ensemble d'installation, selon votre zone géographique).
- Les dimensions standard pour les ensembles de fixation murale figurent à la page suivante.
- Si vous utilisez un dispositif de fixation murale d'un autre fabricant, veuillez prendre note que la longueur des vis que vous pouvez utiliser pour fixer le téléviseur au mur est indiquée dans la colonne C à la page suivante.

Taille du téléviseur en pouces	Spécifications VESA de l'orifice de passage des vis (A * B) en millimètres	C (mm)	Vis standard	Quantité
43	200 x 200	24-26	M8	4
50-55	200 x 200	27-29		
65	400 x 300	24-26		
75	400 x 400	26-28		

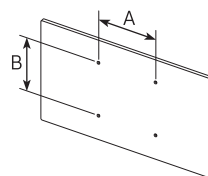

N'installez pas le support mural lorsque le téléviseur est sous tension. Cela risque de causer un choc électrique et des blessures corporelles.

- N'utilisez pas de vis plus longues que les dimensions standard ou non conformes aux spécifications VESA en la matière. Des vis trop longues pourraient endommager l'intérieur du téléviseur.
- En ce qui a trait aux supports muraux non conformes aux spécifications de la norme VESA relatives aux vis, la longueur des vis peut différer selon les spécifications du support mural.
- Ne serrez pas trop les vis; cela pourrait endommager le produit ou provoquer sa chute et causer des blessures. Samsung décline toute responsabilité dans le cas où de tels accidents se produiraient.
- Samsung ne saurait être tenue responsable des dommages au produit ou des blessures occasionnés par l'utilisation d'un support mural non conforme aux spécifications VESA ou non recommandé, ou si le consommateur ne suit pas les instructions d'installation du produit.
- N'installez pas le téléviseur à un angle d'inclinaison de plus de 15 degrés.
- Il faut deux personnes pour fixer le téléviseur sur un mur.

Ventilation adéquate de votre téléviseur

Au moment de l'installation du téléviseur et du boîtier One Connect, vous devez laisser une distance d'au moins 4 pouces (10 cm) entre le boîtier One Connect et d'autres objets (murs, côtés de l'armoire, etc.) afin d'assurer une ventilation adéquate. Le non-respect de cette consigne pourrait faire augmenter la température interne du produit et causer un incendie ou endommager celui-ci.

- Lorsque vous utilisez une base ou un support mural, nous vous recommandons fortement d'utiliser seulement les pièces fournies par Samsung Electronics. Si vous utilisez des pièces fournies par un autre fabricant, cela pourrait causer des problèmes ou entraîner des blessures engendrées par la chute du téléviseur.

Consignes de sécurité : Fixation du téléviseur sur le mur pour empêcher qu'il ne tombe.



Mise en garde : Le fait de tirer, de pousser ou de monter sur le téléviseur peut en provoquer la chute. Assurez-vous notamment que vos enfants ne se suspendent pas au téléviseur ni le déséquilibrent. Cela pourrait le faire basculer et causer des blessures sérieuses ou entraîner la mort. Suivez toutes les mesures de sécurité indiquées dans la brochure de votre téléviseur. Pour une stabilité et une sécurité accrues, vous pouvez acheter et installer un dispositif anti-chute tel que décrit à la page suivante.



AVERTISSEMENT : Ne jamais placer un téléviseur dans une position instable. Le téléviseur peut tomber et causer de graves blessures ou la mort. De nombreuses blessures, notamment causées aux enfants, peuvent être évitées en prenant des précautions simples telles que :

- Utilisez toujours des armoires ou supports, ou encore des méthodes d'installation recommandés par Samsung.
- Utilisez toujours des meubles qui peuvent soutenir le téléviseur en toute sécurité.
- Veillez toujours à ce que le téléviseur ne dépasse pas le bord du meuble sur lequel il est placé.
- Enseignez aux enfants qu'il est dangereux de monter sur les meubles pour atteindre le téléviseur ou ses commandes.
- Placez toujours les câbles et cordons connectés au téléviseur d'une manière qui empêche quiconque d'y trébucher, de les tirer ou de les agripper.
- Ne jamais placer un téléviseur dans une position instable.
- Ne placez jamais le téléviseur sur des meubles hauts (par exemple des armoires ou bibliothèques) sans fixer le meuble et le téléviseur à un support approprié.
- Ne placez jamais le téléviseur sur un tissu ou un autre élément qui pourrait se trouver entre l'appareil et son meuble de soutien.
- Ne placez jamais sur le dessus du téléviseur ou du meuble sur lequel il est placé des articles qui pourraient inciter les enfants à grimper, comme des jouets et des télécommandes.

Si le téléviseur est fixé et que vous devez le déplacer, les lignes directrices précédentes doivent toujours être suivies.

- Lorsque vous devez soulever le téléviseur pour le nettoyer ou le déplacer, veillez à ne pas retirer le support.

Pour empêcher le téléviseur de tomber

1. À l'aide des vis appropriées, fixez solidement un ensemble de supports sur le mur. Assurez-vous que les vis sont bien vissées au mur.
 - Il pourrait s'avérer nécessaire d'utiliser des pièces supplémentaires comme des douilles d'ancrage selon le type de mur.
2. À l'aide des vis de dimensions appropriées, fixez solidement un ensemble de supports sur le mur.
 - Pour ce qui est des spécifications relatives aux vis, reportez-vous à la rubrique « Vis standard » dans le tableau à la page 11.
3. Reliez les supports du téléviseur à ceux du mur à l'aide d'une corde à usage industriel, puis attachez solidement cette dernière.
 - Installez le téléviseur à proximité du mur de manière qu'il ne se renverse pas vers l'arrière.
 - Disposez la corde de sorte que les supports fixés dans le mur soient à la même hauteur ou en dessous de ceux sur le téléviseur.

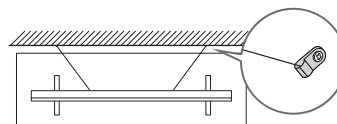
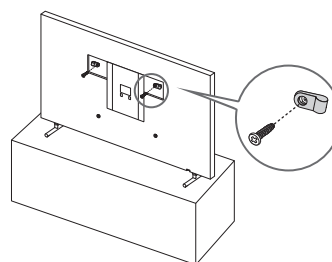

- L'image affichée peut varier selon le modèle de téléviseur.

Précautions à prendre lorsque vous installez le téléviseur avec un support



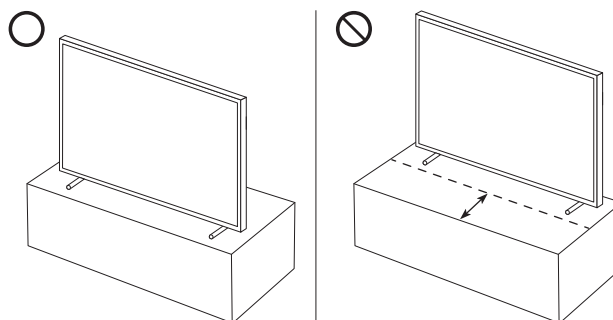

Lorsque vous installez le téléviseur avec un support, évitez de placer ce dernier sur le dos sur la surface de la table. Le fait de ne pas suivre cette consigne peut avoir pour conséquence que le capteur de mouvements situé au bas du téléviseur ne fonctionne pas correctement.



03 Utilisation du mode Illustration

> Illustration

Vous pouvez utiliser le mode **Illustration** pour afficher en mode plein écran le contenu d'images comme les illustrations ou les photos pendant que vous ne regardez pas la télévision.

- Appuyez sur la touche  de la télécommande pour passer en mode TV ou mode **Illustration**.
- Appuyez sur la touche  en **Illustration** pour passer en mode TV.
- Pour éteindre complètement le téléviseur, appuyez sur la touche  et maintenez la pression ou appuyez sur la touche Commande du téléviseur au bas du téléviseur.
 - Si vous utilisez une autre télécommande que la télécommande Télécommande intelligente Samsung, il se peut que le téléviseur ne s'éteigne pas complètement.
- En mode **Illustration**, la luminosité et le ton de couleurs du téléviseur sont ajustés automatiquement en fonction de l'éclairage ambiant et le téléviseur peut être éteint ou allumé automatiquement.
 - Le téléviseur est programmé pour éteindre automatiquement l'écran une fois qu'il a été assombri pendant un certain temps, lorsque la lumière ambiante est en mode **Illustration**.
- Vous pouvez utiliser les paramètres du mode **Illustration** ( >  Illustration > Paramètres) sur le téléviseur ou la fonction SmartThings sur votre appareil mobile pour configurer la sensibilité du capteur de mouvements de sorte que le téléviseur puisse détecter les changements visuels, dont les mouvements de l'utilisateur et s'allume et s'éteigne automatiquement.
- En mode **Illustration**, vous pouvez connecter votre appareil mobile au téléviseur par le biais de l'application SmartThings sur l'appareil mobile pour voir les photos sur ce dernier.
 - Cette fonction pourrait ne pas être prise en charge selon le modèle de téléviseur ou d'appareil mobile.
 - Les caractéristiques prises en charge peuvent varier en fonction de la version de l'application SmartThings.

Visualisation des images



- L'image affichée au téléviseur peut différer de l'image ci-dessus en fonction du modèle et de la zone géographique.

Pour voir une image en mode **Illustration**, sélectionnez un des menus ci-dessous. Pour passer dans le sous-menu où vous pouvez sélectionner des photos, appuyez sur la touche Sélectionner, une des quatre flèches directionnelles ou la touche  en mode **Illustration**. Ensuite, à l'aide des flèches directionnelles de la télécommande, vous pouvez aller sur l'image souhaitée et ensuite, appuyez sur la touche Sélectionner. La mention ✓ **Régler** apparaît en haut de l'image sélectionnée, et vous pouvez voir cette dernière en mode **Illustration**.

- **Récents**

Vous pouvez utiliser les dernières images sélectionnées.

- **Boutique d'Art**

Vous pouvez aller à **Boutique d'Art** pour acquérir diverses images.

- Il se peut que le **Boutique d'Art** ne s'affiche pas en fonction du statut de connexion du réseau.

- **Ma collection**

Vous pouvez voir une liste d'illustrations et de photos que vous avez configurées comme  **Favori** dans **Favoris**. Vous pouvez aussi sélectionner les images souhaitées à partir d'un appareil mobile ou d'un appareil de stockage externe, et les sauvegarder ensuite dans **Mes photos**.

- Pour extraire les images de votre appareil mobile, l'application SmartThings doit être installée sur votre appareil mobile.

Visualisation des images en alternance

1. À l'aide des flèches directionnelles de la télécommande, allez à l'option **Ma collection**.
2. Utilisez les touches directionnelles de la télécommande pour aller à l'option **Favori** ou **Mes photos**.
Pour visionner les images qui se trouvent sur un appareil mobile connecté par USB ou l'application SmartThings, sélectionnez les images désirées sur l'appareil connecté, puis enregistrez-les dans **Mes photos**.
3. À l'aide des flèches directionnelles de la télécommande, allez sur **Options+** en haut de l'écran.
4. Appuyez sur la touche Sélectionner lorsque l'élément **Lancer le diaporama** apparaît.
5. Utilisez les flèches directionnelles pour sélectionner après combien de temps les images seront remplacées, et appuyez ensuite sur la touche Sélectionner.

Importez des images à partir d'un dispositif de stockage externe

1. Connecter au téléviseur un dispositif de stockage qui contient des images.
2. À l'aide des flèches directionnelles de la télécommande, allez à **Ma collection**, et ensuite allez au dispositif de stockage externe connecté.
3. À l'aide des flèches directionnelles de la télécommande, allez sur l'option **Enregistrer dans Mes photos** en haut de l'écran, puis appuyez sur la touche Sélectionner.
4. Ensuite, à l'aide des flèches directionnelles de la télécommande, vous pouvez aller sur une image et ensuite, appuyez sur la touche Sélectionner.
 - Vous pouvez sélectionner plusieurs images.
5. À l'aide des flèches directionnelles de la télécommande, allez sur l'option **Enregistrer la sélection** en haut de l'écran, puis appuyez sur la touche Sélectionner.
6. Les images sélectionnées sont enregistrées sous **Mes photos**.
 - Résolutions recommandées : 3840 x 2160 (16 x 9)

Vous pouvez acheter des images auprès de la Boutique d'Art

1. À l'aide des flèches directionnelles de la télécommande, allez à l'option **Boutique d'Art**.
2. À l'aide des flèches directionnelles de la télécommande, vous pouvez aller sur un sujet et ensuite, appuyez sur la touche Sélectionner. Vous pouvez sélectionner tout sous-thème ou image apparaissant à l'écran.
 - Le chemin d'entrée peut différer selon le sujet.
3. Ensuite, à l'aide des flèches directionnelles de la télécommande, vous pouvez aller sur une image et appuyez sur la touche Sélectionner.
4. À l'aide des touches directionnelles de la télécommande, allez à **Options+** dans le haut de l'écran, et sélectionnez ensuite **S'abonner à un essai** ou **Achat** afin d'acheter l'image sélectionnée.
 - Affiche **S'abonner à un essai** si vous n'avez pas joint **Abonnement à la Boutique d'Art**.
5. À l'aide des flèches directionnelles de la télécommande, vous pouvez sélectionner un mode de paiement et ensuite, appuyez sur la touche Sélectionner.
6. Suivez les instructions à l'écran pour la procédure de paiement.

Abonnement à Abonnement à la Boutique d'Art

Lorsque vous vous inscrivez à **Abonnement à la Boutique d'Art**, vous pouvez utiliser l'option **Boutique d'Art** de manière illimitée et profiter d'œuvres d'art variées et que vous pouvez remplacer par de nouvelles selon vos préférences.

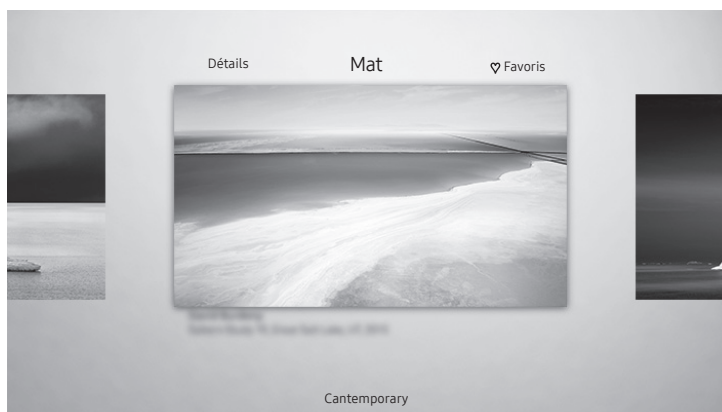

1. À l'aide des flèches directionnelles de la télécommande, allez à l'option **Boutique d'Art**.
2. À l'aide des flèches directionnelles de la télécommande, allez à l'option **Abonnement**.
3. Suivez les instructions à l'écran pour entrer les données relatives à votre inscription.

Définition du style de l'image sélectionnée



- L'image affichée au téléviseur peut différer de l'image ci-dessus en fonction du modèle et de la zone géographique.

À l'aide des flèches directionnelles de la télécommande, allez sur **Options+** en haut de l'écran. Vous pouvez utiliser les menus suivants :

- **Détails**
Vous pouvez trouver plus de renseignements au sujet de l'image.
- **Filtre photo**
Vous pouvez appliquer l'effet du filtre sélectionné à l'image en fonction de vos préférences.
 - Cette fonction est offerte uniquement pour les images sauvegardées dans **Mes photos**.
- **Mat**
Vous pouvez appliquer divers styles de bord et de couleurs à l'image en fonction de vos préférences.
 - Cette fonction est offerte uniquement pour les images sauvegardées dans **Mes photos**.
- **Favori**
Appuyez sur la touche Sélectionner de la télécommande pour définir (ou non) une image que vous souhaitez avoir comme élément favori. Vous pouvez voir une liste des éléments définis comme favoris sous **Ma collection > Favoris**.
 -  **Favori** : N'est pas défini comme favori.
 -  **Favori** : Définir comme favori.

Appliquez un style de bord et une couleur à une image

1. À l'aide des touches directionnelles de la télécommande, allez à l'image dont vous voulez changer le style de bordure et la couleur, puis à **Options+** dans le haut de l'écran, et sélectionnez ensuite **Mat**.
2. À l'aide des flèches directionnelles de la télécommande, sélectionnez le style de bord et la couleur que vous souhaitez.
3. Changez le style et la couleur des bordures et ensuite appuyez sur la touche Sélectionner pour déplacer la cible de saisie sur l'image.
 - Si vous changez seulement le style de la bordure, changez-le et ensuite appuyez sur la touche Sélectionner pour sauvegarder le style de bordure sélectionné.
4. Pour sauvegarder la couleur et le style de bordure sélectionnés, appuyez de nouveau sur la touche Sélectionner.
 - Si vous appuyez sur la touche  pour quitter, la couleur et le style de bordure que vous avez changés ne sont pas sauvegardés.

Configuration du mode Illustration

En mode **Illustration**, utilisez les touches directionnelles la télécommande pour aller au menu **Paramètres** au bas. Les fonctions suivantes peuvent être utilisées :

- **Luminosité**

À l'aide des flèches directionnelles de la télécommande, allez sur l'option **Modifier** en haut de l'écran, puis appuyez sur la touche Sélectionner. À l'écran suivant, réglez la luminosité de l'image. Après avoir sélectionné les réglages souhaités, appuyez sur la touche Sélectionner de la télécommande.

 - Pour régler immédiatement les options **Luminosité** en mode **Illustration**, appuyez sur la touche  de la télécommande.
- **Minuterie activée après**

Si aucun mouvement n'est détecté à proximité du téléviseur pour l'heure réglée, le téléviseur se met automatiquement hors tension. À l'aide des flèches directionnelles de la télécommande, allez aux éléments se trouvant en haut. Après avoir sélectionné la durée souhaitée, appuyez sur la touche Sélectionner de la télécommande.
- **Détecteur mouvement**

Il est possible d'ajuster la sensibilité du capteur de mouvements. À l'aide des flèches directionnelles de la télécommande, allez aux éléments se trouvant en haut. Après avoir sélectionné la sensibilité souhaitée, appuyez sur la touche Sélectionner de la télécommande.
- **Night Mode**

Lorsque cette fonction est activée, le téléviseur s'éteint automatiquement si aucune lumière n'est détectée à proximité du téléviseur. À l'aide des flèches directionnelles de la télécommande, allez aux éléments se trouvant en haut, et ensuite activez ou désactivez cette fonction.

Retirer des images de Ma collection

Vous pouvez retirer des images enregistrées dans **Ma collection**.

1. À l'aide des flèches directionnelles de la télécommande, allez à l'option **Ma collection**.
2. À l'aide des flèches directionnelles, allez à l'option **Favoris** ou **Mes photos**.
3. À l'aide des flèches directionnelles de la télécommande, allez sur **Options+** en haut de l'écran.
4. Déplacez la cible de saisie sur **Supprimer**, puis appuyez sur la touche Sélectionner de la télécommande.
5. Ensuite, à l'aide des flèches directionnelles de la télécommande, vous pouvez aller sur une image et ensuite, appuyez sur la touche Sélectionner.
 - Vous pouvez sélectionner plusieurs images.
6. À l'aide des flèches directionnelles de la télécommande, rendez-vous sur **Retirer les images sélectionnées** dans le haut de l'écran, et appuyez ensuite sur la touche Sélectionner.

Utilisation du mode **Illustration** avec l'application SmartThings

Une fois que vous avez installé l'application SmartThings sur votre appareil mobile, vous pouvez utiliser les fonctions suivantes :

Vous pouvez télécharger l'application SmartThings de la Boutique Google Play, Samsung Apps ou de la boutique des applications.

- Les caractéristiques et la terminologie peuvent varier en fonction de la version de l'application SmartThings.
 - Sur les tablettes, il se peut que les options du mode **Illustration** ne soient pas prises en charge par l'application SmartThings.
- Sélection des images
 - Inscription à **Abonnement à la Boutique d'Art**
 - Création d'un Collage : Combiner plusieurs images en une image.
 - Appliquer des styles de bord et des couleurs aux images
 - Régler la luminosité du mode **Illustration**
 - Réglage de l'option Minuterie activée après : Quand aucun mouvement n'est détecté pendant la durée spécifiée en mode **Illustration**, le téléviseur s'éteint automatiquement.
 - Réglage de l'option Night Mode : Réglez le mode The Frame de sorte qu'il se désactive automatiquement si l'appareil ne détecte pas de lumière dans la pièce.
 - Réglage de l'option Détecteur mouvement : Réglez la sensibilité du capteur de telle sorte que le téléviseur s'éteint automatiquement lorsqu'un mouvement est détecté en mode **Illustration**.

04 La télécommande Télécommande intelligente Samsung

À propos des touches de la télécommande Télécommande intelligente Samsung

- Les images, les touches et les fonctions de la télécommande Télécommande intelligente Samsung peuvent varier selon le modèle.
- La fonction Configuration de la télécommande universelle fonctionne normalement seulement lorsque vous utilisez la Télécommande intelligente Samsung qui vient avec le téléviseur.

(Alimentation)

Lorsque vous regardez la télévision, appuyez sur la touche pour passer en mode **Illustration**. En mode **Illustration**, appuyez sur la touche pour regarder la télévision.

- Appuyez sur la touche et maintenez la pression pour mettre complètement le téléviseur hors tension.

(Touche Numéro)

Lorsque l'on appuie sur les touches du pavé numérique, une série de nombres s'affiche au bas de l'écran. Sélectionnez des nombres et sélectionnez **Fait** pour entrer une valeur numérique. Le pavé numérique sert à changer de chaîne, entrer un NIP, entre un code postal, etc.

Sélectionner

Permet de sélectionner ou d'exécuter un élément ciblé. En appuyant sur cette touche pendant que vous regardez du contenu, de l'information détaillée au sujet de l'émission s'affiche.

(Retour)

Permet de revenir au menu précédent. En appuyant pendant au moins 1 seconde, la fonction en cours d'exécution est interrompue. En appuyant sur cette touche pendant que vous regardez une émission, vous affichez la chaîne précédente.

(Lecture/pause)

Appuyez sur la touche pour faire apparaître les commandes de lecture et diffuser le contenu multimédia.

(Smart Hub)

Retour à Premier Écran.

- Appuyez sur la touche mode **Illustration** pour passer en mode TV.

Lance l'application indiquée par la touche.

Français - 20

(Bixby)

Exécutez la fonction Bixby. Appuyez sur la touche en maintenant la pression, prononcez une commande vocale, et relâchez la touche afin de lancer Bixby. Lorsque vous appuyez sur la touche, le menu **Découvrir maintenant** s'affiche au bas de l'écran.

- Les langues d'interaction vocale prises en charge et les options peuvent varier en fonction de la région.
- Pour plus d'information au sujet de Bixby, consultez **Guide > Fonctions Smart > Utilisation de la fonction Bixby** dans le e-Manual.

(Touche Couleur)

Utilisez ces touches de couleur pour accéder à des options supplémentaires propres à la fonction que vous utilisez.

- Pour régler immédiatement les options **Luminosité** en mode **Illustration**, appuyez sur la touche.

Pavé directionnel (haut/bas/gauche/droite)

Utilisez pour naviguer dans le menu du téléviseur, surligner des éléments dans le menu de l'accueil et changer les valeurs du menu du téléviseur.

+ / - (Volume)

Appuyez sur la touche vers le haut ou vers le bas pour ajuster le volume. Pour mettre la sourdine, appuyez sur la touche. Si vous appuyez pendant au moins 1 seconde, le menu **Raccourcis d'accessibilité** s'affiche.

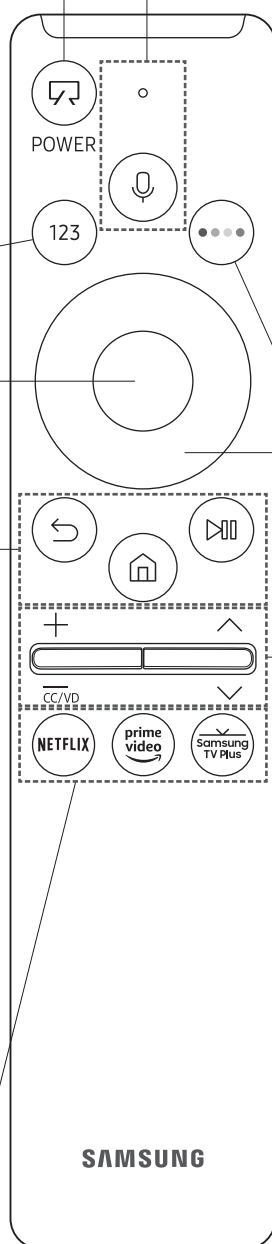

^ / v (Chaîne)

Appuyez sur la touche vers le haut ou vers le bas pour changer de chaîne. Pour voir l'écran **Guide**, appuyez sur la touche.

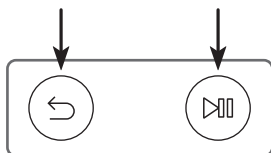

Apparier le téléviseur à la télécommande Télécommande intelligente Samsung



Lorsque vous mettez le téléviseur sous tension pour la première fois, il est automatiquement apparié avec la télécommande Télécommande intelligente Samsung. Si l'appariement de la télécommande Télécommande intelligente Samsung avec le téléviseur ne se fait pas automatiquement, pointez-la vers le capteur du téléviseur, ensuite appuyez simultanément, en maintenant la pression, sur les touches  et  tel qu'illustré dans le diagramme à gauche pendant 3 secondes au minimum.

Installation des piles dans la télécommande Télécommande intelligente Samsung

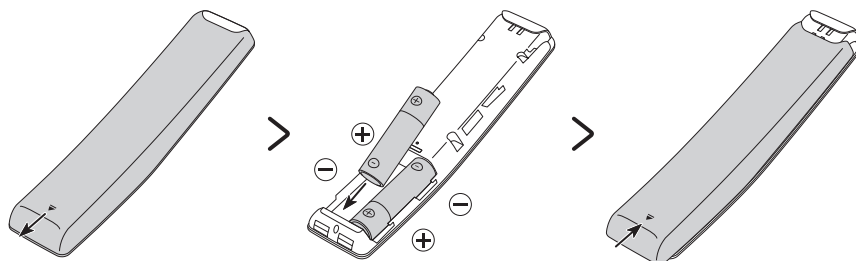

Pour installer les piles, ouvrez le couvercle à l'arrière dans le sens indiqué par la flèche au bas sur l'illustration, et ensuite insérez les piles conformément à l'illustration. Assurez-vous que les polarités positif et négatif donnent dans le bon sens. Fermez le couvercle à l'arrière conformément à l'illustration.

- Nous recommandons d'utiliser des piles alcalines pour une plus longue durée de vie des piles.

05 Configuration initiale

Lorsque vous mettez le téléviseur en marche pour la première fois, il lance immédiatement la configuration initiale. Suivez les directives qui s'affichent à l'écran et configurez les réglages de base du téléviseur afin qu'ils correspondent à votre environnement de visionnement.

- Pour effectuer la configuration initiale en utilisant l'application SmartThings, vous devez connecter votre appareil mobile au réseau Wi-Fi.
- Si la fenêtre contextuelle de la configuration n'apparaît pas automatiquement dans l'application SmartThings de votre appareil mobile, ajoutez le téléviseur manuellement en sélectionnant **Ajouter un appareil** sur le tableau de bord de l'application SmartThings, puis poursuivez le processus de configuration.
- L'application SmartThings est disponible sur les appareils mobiles exécutant Android 6.0 ou les versions supérieures et iOS 10 ou les versions supérieures.
- Il peut y avoir temporairement du bruit lorsque le téléviseur communique avec les appareils mobiles.

Utilisation du Commande du téléviseur

Vous pouvez mettre le téléviseur sous tension à l'aide de la touche **Commande du téléviseur** situé au bas du téléviseur, et ensuite utiliser le **Menu de commande**. Le **Menu de commande** apparaît lorsque l'on appuie sur la touche **Commande du téléviseur** pendant que le téléviseur est sous tension. Pour avoir de plus amples renseignements sur son fonctionnement, reportez-vous à l'illustration ci-dessous.

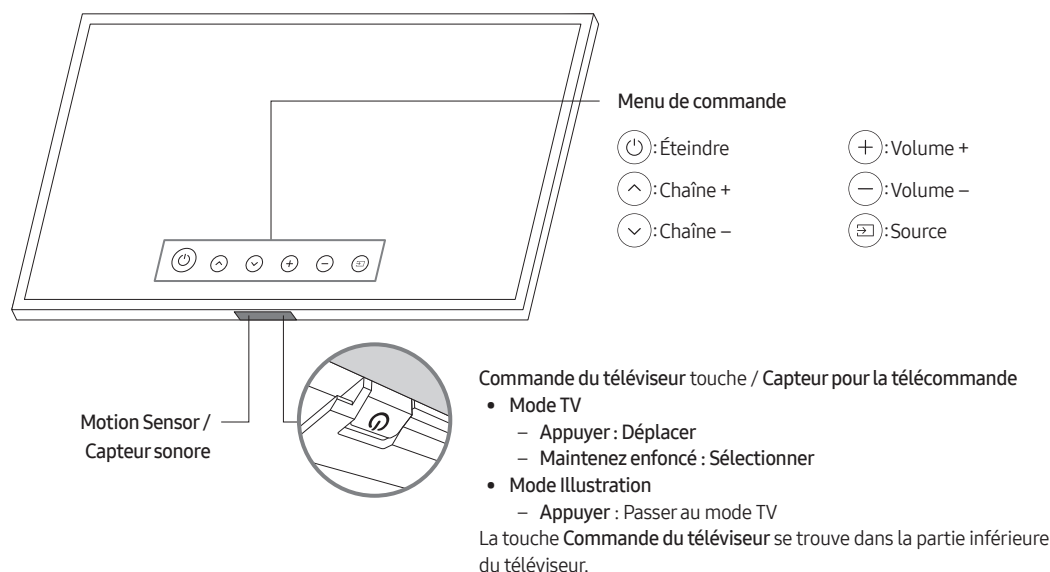

- Lorsque vous appuyez sur la touche **Commande du téléviseur**, veillez à ne pas appuyer sur le capteur de mouvements qui se trouve à proximité.
- En mode **Illustration**, l'indicateur de mise sous tension situé au bas du téléviseur reste désactivé.
- Après avoir retiré le Customizable Frame (vendu séparément) du téléviseur, pousser le capteur pour la télécommande vers le haut de sorte qu'il se remette dans sa position d'origine.
 - Ne pas exercer une pression trop forte sur le capteur pour la télécommande. Cela risque d'endommager ce dernier.

Régler le capteur sonore

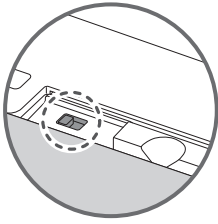

Vous pouvez activer et désactiver le capteur sonore au moyen du bouton qui se trouve dans le bas du téléviseur. Lorsque le téléviseur est allumé, il vous suffit de pousser le bouton vers la gauche pour activer le capteur sonore, et vers la droite pour le désactiver.

Consultez la fenêtre contextuelle qui apparaît sur le téléviseur pour savoir si le capteur est activé ou désactivé.

- La position et la forme du capteur sonore peut varier en fonction du modèle.
- Pendant l'analyse, qui utilise les données provenant du capteur sonore, aucune donnée n'est enregistrée.

06 Dépannage et entretien

Dépannage

Si le téléviseur semble présenter un problème, essayez d'abord de le corriger à l'aide de la présente liste des problèmes et solutions possibles. Vous pouvez également consulter la section « Dépannage » ou FAQ du guide électronique. Dans le cas où aucun de ces conseils de dépannage ne s'applique, allez à « www.samsung.com » et cliquez sur Soutien, ou communiquez avec le centre de service Samsung, aux coordonnées indiquées au plat verso de ce guide.

- Pour de plus amples renseignements sur le dépannage, visionnez les vidéos sur le site www.samsung.com/spsn.
- Cet écran TFT DEL utilise un affichage fait de pixels secondaires dont la production exige une technologie perfectionnée. Il se peut toutefois que certains pixels deviennent sombres ou plus lumineux à l'écran. Ce phénomène n'a aucune incidence sur la performance de l'appareil.
- Pour optimiser les performances de votre téléviseur, utilisez la dernière version logicielle. Utilisez les fonctions **Mettre à jour maintenant** ou **Mise à jour automatique** sur le menu du téléviseur (🏠 > ⚙️ Paramètres > Support tech. > Mise à jour du logiciel > Mettre à jour maintenant ou Mise à jour automatique).

Le téléviseur ne s'allume pas.

- Assurez-vous que le cordon d'alimentation c.a. est bien branché à la prise de courant murale et au boîtier One Connect.
- Assurez-vous que la prise de courant murale est sous tension et que l'indicateur de puissance au bas du téléviseur est allumé en rouge continu.
- Appuyez sur la touche **Commande du téléviseur** située au bas du téléviseur pour vérifier que le problème ne vient pas de la télécommande. Si le téléviseur s'allume, reportez-vous à la section « La télécommande ne fonctionne pas ».

Il n'y a pas d'image, de vidéo ou de son ou l'image, la vidéo ou le son provenant d'un appareil externe sont déformés; le message « Signaux Faibles ou Inexistants » s'affiche à l'écran, ou il est impossible de trouver une chaîne.

- Procédez à un auto-diagnostic du téléviseur pour établir si le problème est causé par le téléviseur ou l'appareil (🏠 > ⚙️ Paramètres > Support tech. > Assistance pour l'appareil > Autodiagnostic > Essai d'image ou Essai de son).
- Si les résultats des tests sont normaux, assurez-vous que la connexion avec l'appareil est correcte et que tous les câbles sont bien insérés.
- Débranchez et branchez à nouveau tous les câbles du téléviseur et des appareils externes. Si possible, essayez d'utiliser de nouveaux câbles et vérifiez que la bonne source d'entrée a été sélectionnée (🏠 > ➡️ Source).
- Relancez les appareils branchés en débranchant leurs cordons d'alimentation et en les rebranchant. Si le problème persiste, reportez-vous au guide de connexion dans le manuel d'utilisation de l'appareil connecté.
- Si vous n'utilisez pas de câblesélecteur ou de décodeur, et que le téléviseur reçoit des signaux TV à partir d'une antenne ou d'un connecteur sur le mur pour le câble, exécutez l'option **Prog. auto** pour rechercher des chaînes (🏠 > ⚙️ Paramètres > Diffusion > Prog. auto).

La télécommande ne fonctionne pas.

- Vérifiez si l'indicateur de puissance au bas du téléviseur clignote lorsque vous appuyez sur la touche de mise sous tension de la télécommande. Dans la négative, remplacez les piles de la télécommande.
- Lorsque vous insérez les piles, assurez-vous de respecter les polarités appropriées (+/-).
- Essayez de pointer la télécommande directement vers le téléviseur en étant à une distance de 5 à 6 pi (1.5 à 1.8 m).
- Si votre téléviseur fonctionne avec une télécommande Télécommande intelligente Samsung (télécommande Bluetooth), assurez-vous d'apparier la télécommande et le téléviseur.

La télécommande du câblesélecteur ou du décodeur ne commande pas la mise sous tension ou la mise hors tension du téléviseur ni le volume.

- Programmez la télécommande du câblesélecteur ou du décodeur pour faire fonctionner le téléviseur. Consultez le guide d'utilisation du câblesélecteur ou du décodeur pour obtenir le code de téléviseur SAMSUNG.

Les paramètres de configuration du téléviseur sont perdus après 5 minutes.

- Le téléviseur est en mode **Mode magasin**. Passez du **Mode d'utilisation** dans le menu **Gestionnaire système** au **Mode maison** (🏠) > ⚙️ **Paramètres** > **Général** > **Gestionnaire système** > **Mode d'utilisation** > **Mode maison**.



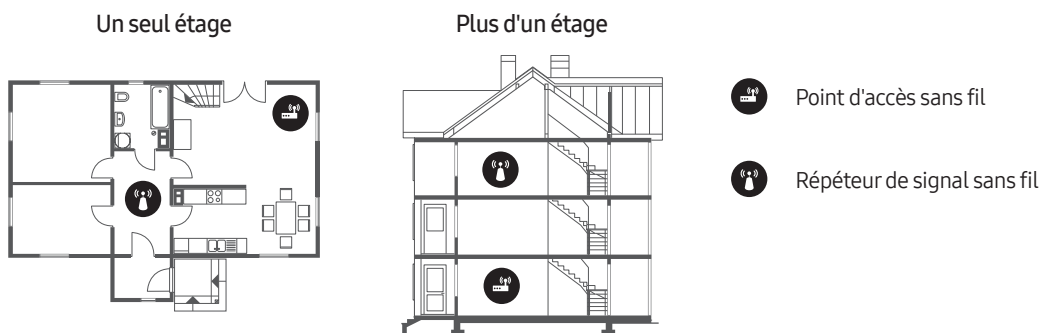

Signal sans fil intermittent

- Assurez-vous que le téléviseur a une connexion réseau (🏠) > ⚙️ **Paramètres** > **Général** > **Réseau** > **État du réseau**.
- Assurez-vous que le mot de passe Wi-Fi est correctement entré.
- Vérifiez la distance entre le téléviseur et le modem ou le point d'accès. La distance ne devrait pas être supérieure à 50 pi (15.2 m).
- Pour réduire les interférences, n'utilisez pas d'appareils sans fil ou mettez-les hors tension. Vérifiez également s'il y a des obstacles entre le téléviseur et le modem ou le point d'accès. (La force du signal sans fil peut être affaiblie par les appareils électriques, les téléphones sans fil, les murs de pierres et les cheminées, etc.)



- Appelez votre fournisseur de services Internet et demandez-lui de réinitialiser le circuit de votre réseau afin d'enregistrer de nouveau les adresses MAC de votre nouveau modem ou point d'accès et votre téléviseur.

Problèmes liés aux applications vidéo (YouTube, etc.)







- Faites passer l'adresse DNS à 8.8.8.8. Sélectionnez  >  Paramètres > Général > Réseau > État du réseau > Param. IP > Param. DNS > Entrer manuellement > Serveur DNS > entrez 8.8.8.8 > OK.
- Procédez à la réinitialisation en sélectionnant  >  Paramètres > Support tech. > Assistance pour l'appareil > Autodiagnostic > Réinitialiser Smart Hub.

Le téléviseur demeure sous tension, ou ne va pas automatiquement sous tension.

- Si l'environnement est trop sombre ou trop éclairé, il se peut que le capteur de mouvements ne fonctionne pas normalement. La performance du capteur de mouvements peut être affectée par l'environnement d'installation (hauteur, inclinaison, obstacles). Si votre teint de peau ou vos vêtements sont semblables à l'environnement, il se peut que le capteur de mouvements ne fonctionne pas correctement.
- Le téléviseur réagit à tous les changements visuels autour de lui (lumières, étagères, présence d'un chien, changements à l'extérieur et situations). Vous pouvez modifier le niveau de réaction en ajustant la sensibilité du capteur de mouvement.

( >  Illustration > Paramètres > Détecteur mouvement)

Précautions à prendre lors de l'utilisation du mode Illustration

- Le capteur de mouvements se trouve dans la partie inférieure du téléviseur. Ne bloquez pas le capteur à l'avant du téléviseur. Le capteur de mouvements ainsi que les options de luminosité et le ton des couleurs de l'écran peuvent en être affectés.
- Le mode **Illustration** utilise des algorithmes pour minimiser les images rémanentes résiduelles qui peuvent apparaître lors de l'affichage d'images fixes pendant de longues périodes.
- La performance du capteur peut varier en fonction de l'installation du téléviseur et de l'environnement.
 - La luminosité de l'écran et le ton des couleurs peuvent être affectés en fonction de la couleur du sol sur lequel se trouve le téléviseur.
 - Dans un environnement où il y a des sources de lumière particulière autres que les sources lumineuses standard (halogène, fluorescente), la performance du capteur peut varier pour la reconnaissance des mouvements, en fonction des positions, des types et du nombre de sources lumineuses.
 - Si l'environnement du téléviseur est trop sombre ou trop éclairé, la luminosité de l'écran peut s'en trouver limitée ou il se peut que le capteur ne fonctionne pas normalement.
 - Si le téléviseur est installé trop haut ou trop bas, il se peut que le capteur ne fonctionne pas normalement.
 - Le capteur de mouvements peut enregistrer le mouvement d'une DEL qui clignote, d'un animal de compagnie, d'une voiture qui passe devant la fenêtre ou toute autre situation et s'activer.
- Selon les réglages de la fonction **Arrêt automatique**, le téléviseur peut s'éteindre lorsque l'utilisateur n'effectue aucune saisie en mode **Illustration**, comme les entrées à partir de la télécommande ( >  Paramètres > Général > Solution Eco > Arrêt automatique).
- Les options  >  Paramètres > Général > Gestionnaire système > Heure > Mise en veille et la fonction **Progr. désact.** ne fonctionnent pas en mode **Illustration**.
- Les options  >  Paramètres > Général > Gestionnaire système > Délai de protection automatique ne fonctionnent pas en mode **Illustration**.

Que signifie le soutien technique à distance?

Samsung vous offre un service de soutien technique à distance et personnalisé. Un technicien de Samsung pourra à distance :

- diagnostiquer votre téléviseur;
- ajuster les réglages du téléviseur;
- rétablir les paramètres par défaut sur votre téléviseur;
- installer les dernières versions du micrologiciel recommandées.

Comment fonctionne le soutien technique à distance?

Vous pouvez obtenir en toute facilité l'aide du soutien technique de Samsung pour votre téléviseur.

1. Il vous suffit d'appeler le centre de service Samsung et de demander un soutien technique à distance.
2. Ouvrez le menu de votre téléviseur et allez au menu **Support tech.** (🏠 > ⚙️ Paramètres > Support tech.)
3. Sélectionnez **Gestion à distance**, puis acceptez les ententes sur le service après les avoir lues. Lorsque l'écran du NIP s'affiche, communiquez le NIP au technicien.
4. Ce dernier accédera à votre téléviseur.

Capteur Eco et luminosité de l'écran



Le capteur Eco ajuste automatiquement la luminosité de l'écran. Il mesure la lumière de votre pièce et optimise automatiquement la luminosité du téléviseur pour réduire la consommation d'énergie. Si vous souhaitez le désactiver, allez à 🏠 > ⚙️ Paramètres > Général > Solution Eco > Détection de l'éclairage ambiant.

- Si l'écran est trop sombre dans un environnement sombre, cela peut être dû au **Détection de l'éclairage ambiant**.
- Le capteur Eco se trouve dans la partie inférieure du téléviseur. Évitez d'obstruer le capteur par un objet. Cela diminuerait la luminosité de l'image.

Précautions à prendre pour le téléviseur

- Si vous retirez l'autocollant apposé sur l'écran du téléviseur, il se peut que des débris restent encore collés. Éliminez les débris avant de regarder la télévision.
- La partie extérieure et l'écran du téléviseur peuvent être rayés durant le nettoyage. Pour éviter qu'il n'y ait des rayures, essuyez avec précaution la partie extérieure et l'écran à l'aide d'un chiffon doux.
- Ne vaporisez pas de l'eau ou de liquide nettoyant directement sur le téléviseur. Tout liquide qui s'infiltré dans l'appareil risque de provoquer une défaillance, un incendie ou une décharge électrique.
- Pour nettoyer l'écran, mettez le téléviseur hors tension; ensuite, essuyez doucement les traînées de saleté et traces de doigt avec un chiffon en micro-fibres. Nettoyez le boîtier ou le panneau du téléviseur à l'aide d'un chiffon en micro-fibres légèrement humidifié. Ensuite, enlevez l'humidité avec un chiffon sec. N'exercez pas une force excessive lorsque vous nettoyez la surface du panneau, cela pourrait endommager celui-ci. N'utilisez pas de liquides inflammables (p. ex. benzène, diluant) ou un produit nettoyant. Pour éliminer les traces récalcitrantes, appliquez un peu de produit de nettoyage pour écrans sur le chiffon à microfibres et, ensuite, à l'aide du chiffon éliminez les traces restantes.

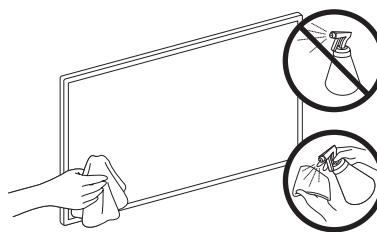

07 Spécifications et autres renseignements

Spécifications

Nom du modèle	QN43LS03T	QN50LS03T
Résolution d'affichage	3840 x 2160	3840 x 2160
Taille de l'écran Diagonale Les mesures sont prises en diagonale	Catégorie 43 pouces 42.5 pouces	Catégorie 50 pouces 49.5 pouces
Son (sortie)	20 W	20 W
Dimensions (L x H x P) Boîtier Avec support	38.1 x 21.9 x 1.8 pouces (966.6 x 555.3 x 45.8 mm) 38.1 x 23.7 x 8.4 pouces (966.6 x 602.4 x 213.9 mm)	44.1 x 25.3 x 1.8 pouces (1121.2 x 642.3 x 45.8 mm) 44.1 x 27.1 x 8.4 pouces (1121.2 x 689.4 x 213.9 mm)
Poids Sans support Avec support	24.3 lb (11.0 kg) 24.7 lb (11.2 kg)	29.3 lb (13.3 kg) 30.0 lb (13.6 kg)
Nom du modèle	QN55LS03T	QN65LS03T
Résolution d'affichage	3840 x 2160	3840 x 2160
Taille de l'écran Diagonale Les mesures sont prises en diagonale	Catégorie 55 pouces 54.6 pouces	Catégorie 65 pouces 64.5 pouces
Son (sortie)	40 W	40 W
Dimensions (L x H x P) Boîtier Avec support	48.6 x 27.8 x 1.8 pouces (1235.0 x 706.3 x 45.8 mm) 48.6 x 29.7 x 8.4 pouces (1235.0 x 753.4 x 213.9 mm)	57.2 x 32.7 x 1.8 pouces (1453.9 x 829.4 x 45.8 mm) 57.2 x 34.5 x 11.4 pouces (1453.9 x 876.5 x 290.8 mm)
Poids Sans support Avec support	42.3 lb (19.2 kg) 42.8 lb (19.4 kg)	55.6 lb (25.2 kg) 56.2 lb (25.5 kg)

Nom du modèle	QN75LS03T
Résolution d'affichage	3840 x 2160
Taille de l'écran Diagonale Les mesures sont prises en diagonale	Catégorie 75 pouces 74.5 pouces
Son (sortie)	40 W
Dimensions (L x H x P) Boîtier	66.1 x 37.7 x 2.0 pouces (1679.6 x 957.7 x 49.9 mm)
Avec support	66.1 x 39.6 x 12.0 pouces (1679.6 x 1005.1 x 304.9 mm)
Poids Sans support	85.5 lb (38.8 kg)
Avec support	86.4 lb (39.2 kg)

Facteurs environnementaux

Température de fonctionnement	50 à 104 °F (10 à 40 °C)
Niveau d'humidité en fonctionnement	10 à 80 %, sans condensation
Température d'entreposage	-4 à 113 °F (-20 à 45 °C)
Niveau d'humidité en entreposage	5 à 95 %, sans condensation

Remarque

- La conception et les spécifications peuvent faire l'objet de modifications sans préavis.
- Pour les caractéristiques d'alimentation et de consommation électrique, consultez l'étiquette fixée au produit.
 - Sur les modèles One Connect, l'étiquette est fixée au bas du boîtier One Connect.
 - Sur la plupart des modèles, l'étiquette est fixée à l'arrière du téléviseur. (Sur certains modèles, l'étiquette est fixée à l'intérieur du recouvrement.)
- Votre téléviseur et ses accessoires peuvent être différents des illustrations présentées dans le présent guide, en fonction du modèle.
- les dessins ne sont pas nécessairement à l'échelle. Certaines dimensions pourraient être modifiées sans préavis. Avant d'installer le téléviseur, vérifiez les dimensions. Nous ne sommes pas responsables des erreurs de typographie ou d'impression.
- Pour connecter un câble LAN, utilisez un câble CAT 7 (*type STP) pour la connexion.
 - * Shielded Twisted Pair

Réduire la consommation d'énergie

Lorsque vous mettez le téléviseur hors tension, il passe en mode Veille. En mode veille, le téléviseur consomme une faible quantité d'électricité. Pour réduire la consommation d'énergie, débranchez le cordon d'alimentation lorsque le téléviseur n'est pas utilisé pendant une longue période.

Dimensions

Présentation détaillée du panneau arrière / vue arrière

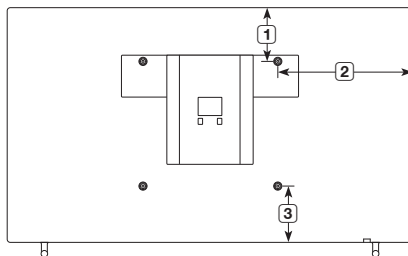

- L'image affichée peut varier selon le modèle de téléviseur.

(Unité : pouces)

Nom de modèle	①	②	③
QN43LS03T	2.8	15.1	11.2
QN50LS03T	5.5	18.1	11.9
QN55LS03T	7.4	20.4	12.5
QN65LS03T	9.0	20.7	11.9
QN75LS03T	10.1	25.2	11.9

Licences



The terms HDMI and HDMI High-Definition Multimedia Interface, and the HDMI Logo are trademarks or registered trademarks of HDMI Licensing LLC in the United States and other countries.

SAMSUNG

Contact SAMSUNG WORLD WIDE

If you have any questions or comments relating to Samsung products, please contact the Samsung service center.

Comment contacter Samsung dans le monde

Si vous avez des suggestions ou des questions concernant les produits Samsung, veuillez contacter le Centre de service Samsung.

Visitez le site de votre pays : <http://www.samsung.com>

Country	Samsung Service Center ☎	Web Site	Address
CANADA	1-800-SAMSUNG (726-7864)	www.samsung.com/ca/support (English) www.samsung.com/ca_fr/support (French)	Samsung Electronics Canada Inc. 2050 Derry Road West Mississauga, Ontario L5N 0B9 Canada
U.S.A	1-800-SAMSUNG (726-7864)	www.samsung.com/us/support	Samsung Electronics America, Inc. 85 Challenger Road Ridgefield Park, NJ 07660

