

## Introduction

This document explains the setup procedure for the TSP100IV. For further instructions, please refer to the TSP100IV online manual. Please read the instructions before using the printer. You can also see FAQ from the QR code on the inside of the printer.

TSP100IV online manual



FAQ

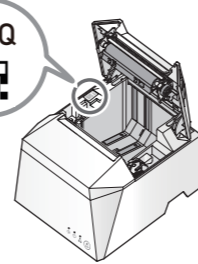

## What's Included

If contents are missing or damaged, please contact the reseller that sold you the printer.  
\*accessories vary depending on the region where the printer was purchased.

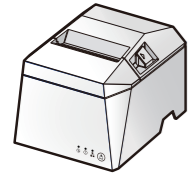

TSP143IV-UE



Power Cable\*



LAN Cable



USB Cable

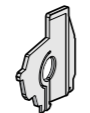

Paper Roll Guide



Rubber Feet



Safety Instructions



This Sheet  
Easy Setup Guide

## 1 Connect a cable

### USB Type-A

» Android

#### You will need:

USB cable included with the printer

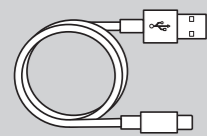

Plug for the printer  
(Type-A)

Plug for the tablet  
(Type-C)

Connect the USB cable to the USB-A port (Android 1.5A) of the printer ①.  
Connect the other plug to the smartphone or tablet ②.

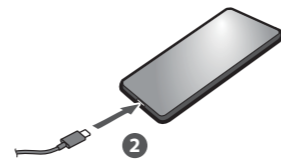
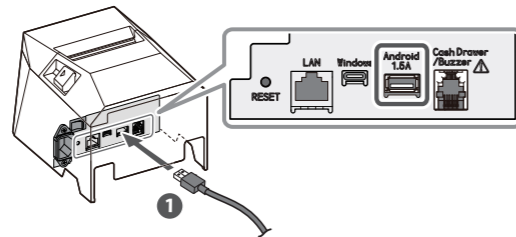

### USB Type-C

» Windows / Mac / Linux

#### You will need:

USB cable included with the printer

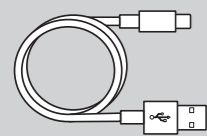

Plug for the printer  
(Type-C)

Plug for the tablet / PC  
(Type-A)

Connect the USB cable to the USB-C port (Windows) of the printer ①.  
Connect the other plug to the tablet or PC ②.

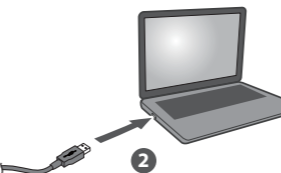
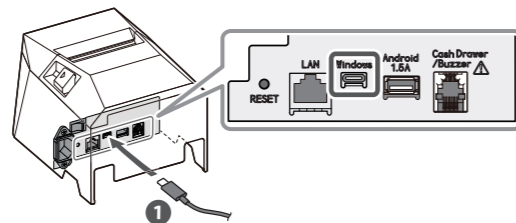

### Wired LAN

#### You will need:

LAN cable included with the printer

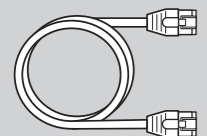

Connect the LAN cable to the LAN connector of the printer ①.  
Connect the other side of the LAN cable to the hub/router ②.

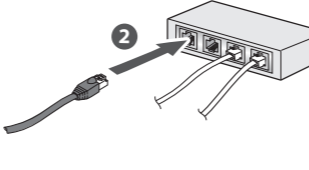
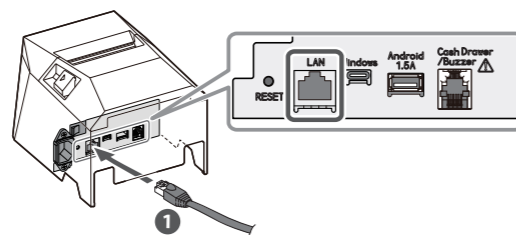

① When using a USB cable that is available commercially or that came with a smartphone or tablet, perform thorough operation verification.

## 2 Inserting a Paper Roll

Push the cover opening lever ① and then open the rear cover ②.

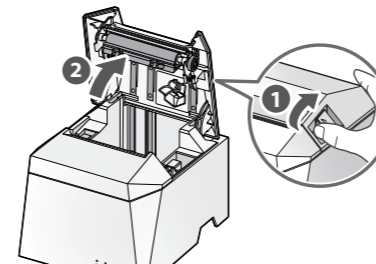

③ When using a paper roll with 58 mm width, install the supplied paper guide into the printer.

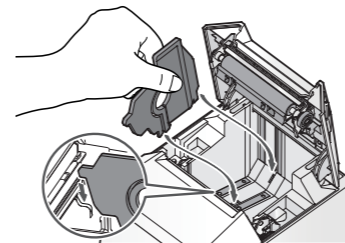

To change the paper width, the memory switch must be set. Refer to the online manual for details.

Insert a paper roll in the direction shown in the illustration ③.

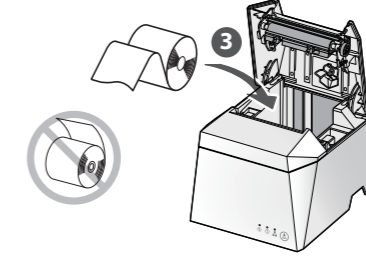

Pull the end of the paper out straight ④, and push down both sides of the printer cover to close ⑤.

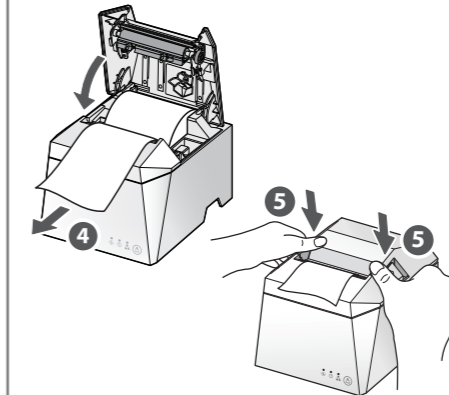

## 4 Preparing/setting up the configuration app

Use the configuration app to set up the printer from a tablet or PC.

Scan the QR code on the right side or search the app to access the download site.

Configuration app  
download site



### When using Android/iOS

Star Quick Setup Utility

① Install [ Star Quick Setup Utility ].

② Open the configuration utility, and select [ Start Guide (Initial Settings) ] - [ Search Printer ].

③ Follow the instructions of the utility to connect and set up a tablet.

④ For a wired LAN connection, use the tablet that is connected to the same network as the TSP100IV.

Once a static IP address is assigned, IP address changes through the DHCP server will not occur, so the specified connection destination device can be used continuously once set.

⑤ Driver download site for Mac / Linux environment. ([www.star-m.jp/tsp100iv-driver-wsw.html](http://www.star-m.jp/tsp100iv-driver-wsw.html))

### When using Windows

Star Windows Software

① Download [ Star Windows Software ].

② Extract the downloaded software and execute "Setup.exe".

③ Follow the wizard instructions and complete software installation.

④ The Windows driver is included in the Star Windows Software.

The Star Windows Software can be used to configure the printer settings and perform an operation test.

## 3 Turn ON the Main Unit Power

Connect the included power cable to the inlet on the back side of the printer ①.  
Connect the plug of the power cable to the outlet ②.

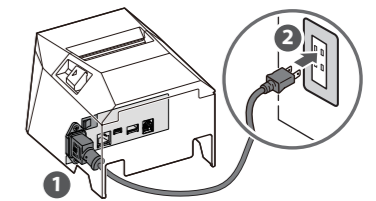

Turn on the power to the printer ③, and check the blue LED lights up ④.

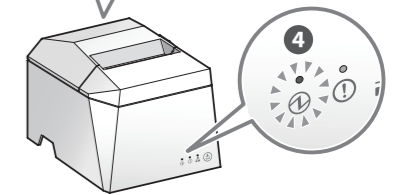
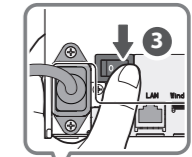

## Sign up for Star Micronics Cloud Services

FREE services are available if you register TSP100IV with Star Micronics Cloud Services.



Service site

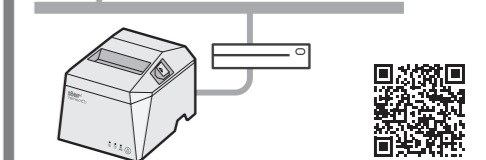

Registration site

① Connect the printer to the internet. (See "Wired LAN" in Step 1 "Connect a cable")

② Scan the QR code from a smartphone or tablet to access the registration site for "Star Micronics Cloud Services".

③ Follow the procedures to register the printer with "Star Micronics Cloud Services" to start using the services.

④ Please refer to the above Service site for available countries.

### はじめに

本書は TSP100IV を利用するまでの手順を記載しています。さらに詳しい使用説明、安全のご注意については TSP100IV オンラインマニュアルに記載されています。ご使用前に必ずお読みください。また、本体内部に付いている QR コードから FAQ をご覧になれます。

TSP100IV オンラインマニュアル



FAQ

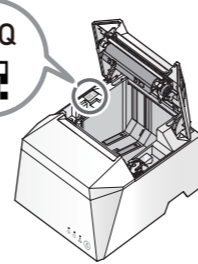

### 同梱品を確認する

同梱品が不足しているまたは破損している場合は、ご購入先へご連絡ください。  
\* 仕向地によって違いがあります。

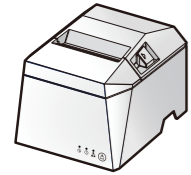

本体 <TSP143IV-UE>



電源ケーブル\*

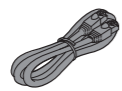

LAN ケーブル

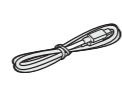

USB ケーブル

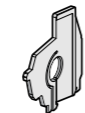

ロール紙ガイド



ゴム足



安全のしおり



かんたん  
セットアップシート

## 1 ケーブルを接続する

### USB Type-A » Android

準備するもの  
プリンターに付属の USB ケーブル

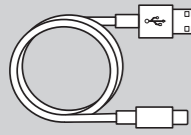

プリンター側  
(Type-A)

タブレット側  
(Type-C)

USB ケーブルをプリンターの USB-A ポート (Android 1.5A) に接続します ①。  
もう一方のプラグをスマートフォン/タブレットに接続します ②。

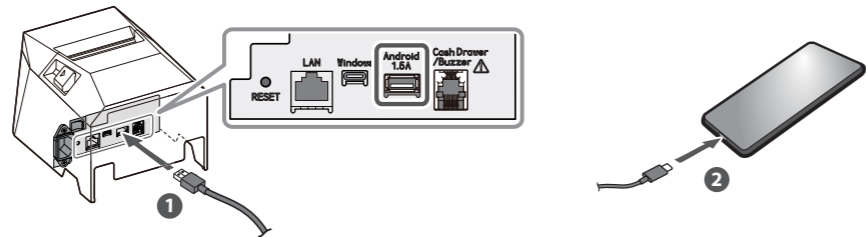

### USB Type-C » Windows / Mac / Linux

準備するもの  
プリンターに付属の USB ケーブル

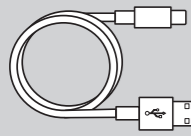

プリンター側  
(Type-C)

タブレット/PC側  
(Type-A)

USB ケーブルをプリンターの USB-C ポート (Windows) に接続します ①。  
もう一方のプラグをタブレット/PC に接続します ②。

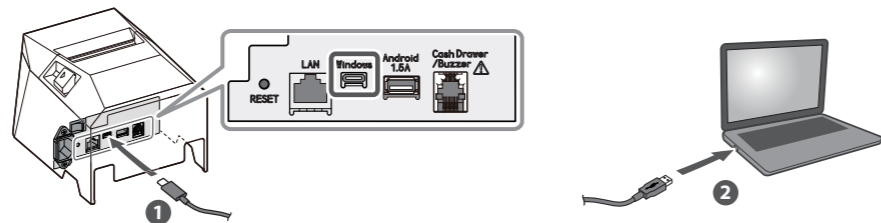

### 有線 LAN

準備するもの  
プリンターに付属の LAN ケーブル

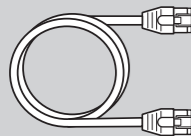

LAN ケーブルをプリンターの LAN コネクタに接続します ①。  
もう一方のプラグをルーターやハブ等のコネクタに接続します ②。

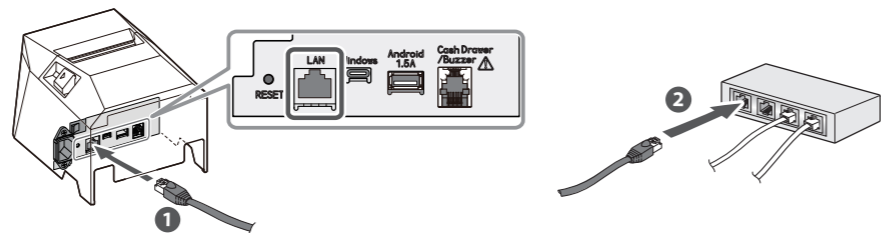

① 市販またはスマートフォン/タブレットに付属の USB ケーブル を利用する場合は、十分に動作の検証を行ってください。

## 2 ロール紙をセットする

カバーオープンレバーを押して ①、リヤカバーを開けます ②。

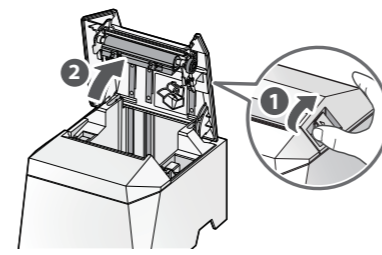

① 58mm 幅ロール紙を使用する場合は、ロール紙ガイドを取り付けてください。

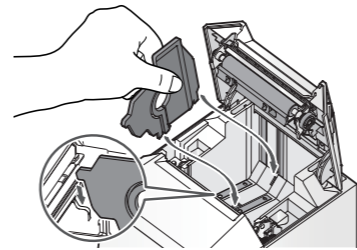

用紙幅の変更にはメモリスイッチの設定が必要です。詳しくはオンラインマニュアルをご参照ください。

ロール紙をイラストの向きでセットします ③。

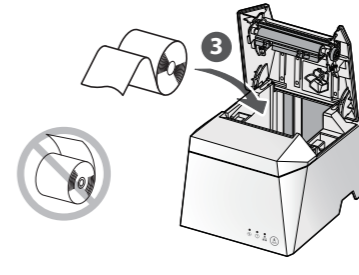

用紙の端をまっすぐ引き出し ④、両サイドを押してリヤカバーを閉めます ⑤。

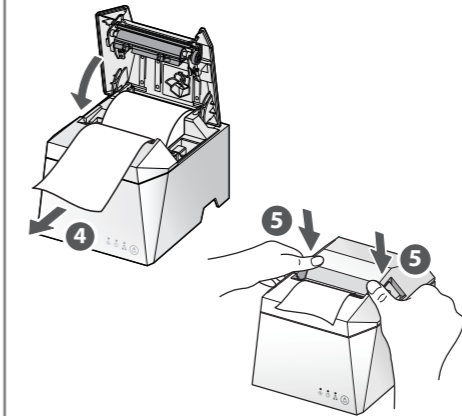

## 3 本体の電源をいれる

付属の電源ケーブルをインレットに接続して ①、プラグをコンセントに差し込みます ②。

① アース線はアース端子に接続してください。

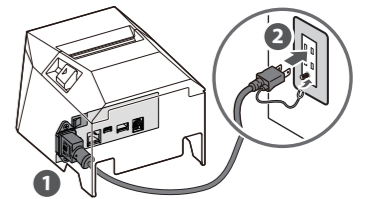

電源を入れ ③、LED (青色) が点灯したことを確認します ④。

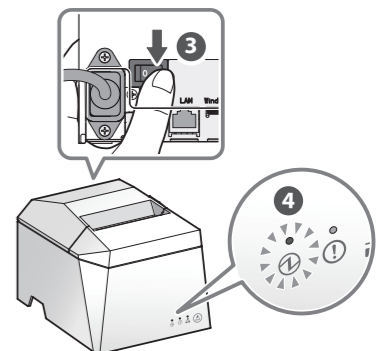

## 4 設定用アプリの準備・設定

設定用アプリを利用して、タブレット/PC からプリンターの設定を行います。右の QR コードを読み込むかアプリを検索して、ダウンロードサイトにアクセスしてください。

設定用アプリ  
ダウンロードサイト



### Android/iOS をご利用の場合

Star Quick Setup Utility

- [ Star Quick Setup Utility ] をインストールします。
- Utility を起動して [ はじめての方へ (初期設定) ] > [ プリンターを検索 ] を開きます。
- Utility に従って、タブレットを接続・設定します。

① 有線 LAN 接続の場合、設定する TSP100IV と同じネットワークに接続したタブレットを使用してください。

② 固定 IP アドレスを設定すると、DHCP サーバーによる IP アドレスの変更が起こらないため、一度指定した接続先デバイスを継続して使うことができます。

③ Mac/Linux 環境用のドライバーダウンロードはこちら ([www.star-m.jp/tsp100iv-driver-wsw.html](http://www.star-m.jp/tsp100iv-driver-wsw.html))

### Windows をご利用の場合

Star Windows Software

- [ Star Windows Software ] をダウンロードします。
- ダウンロードしたソフトウェアを解凍して [ Setup.exe ] を実行します。
- ウィザードに沿ってインストールを完了してください。
- Windows ドライバーは Star Windows Software に含まれます。Star Windows Software を使用すると、プリンター本体の設定や動作テストを行えます。

## スター精密クラウドに登録する

TSP100IV をスター精密クラウドに登録すると、お店の運用に役立つ無料のクラウドサービスをご利用いただけます。



サービスサイト

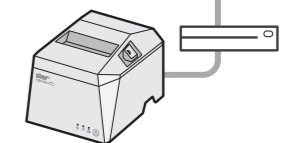

登録サイト

- プリンターをインターネットに接続します。(1 ケーブルを接続する - 有線 LAN 参照)
- スマートフォン/タブレットで QR コードを読み取り「スター精密クラウド」の登録サイトにアクセスします。
- 手順に従ってプリンターを「スター精密クラウド」に登録することで、サービスのご利用を開始できます。