

easyPix®
DVC 5227

Bedienungsanleitung

1. Produktüberblick

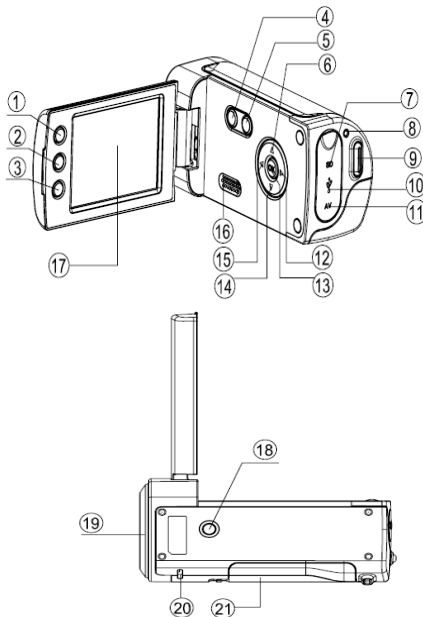

1	Displaytaste
2	LED-Ein-/Aus-Taste
3	Betriebsarttaste
4	Ein-/Aus-Taste
5	Menütaste
6	Aufwärts-Taste ▲
7	SD-Kartenschlitz
8	Stromversorgungs-LED
9	Auslöser
10	USB-Buchse
11	AV-Buchse
12	Rechts-/Selbstausröser
13	OK-Taste
14	Abwärts-Taste ▼
15	Links-Taste ◀
16	Lautsprecher
17	LCD-Bildschirm
18	Stativgewinde
19	Objektiv
20	Handschlaufe
21	Batteriefachdeckel

2. Monitorbildschirmanzeige

Aufnahmemodus

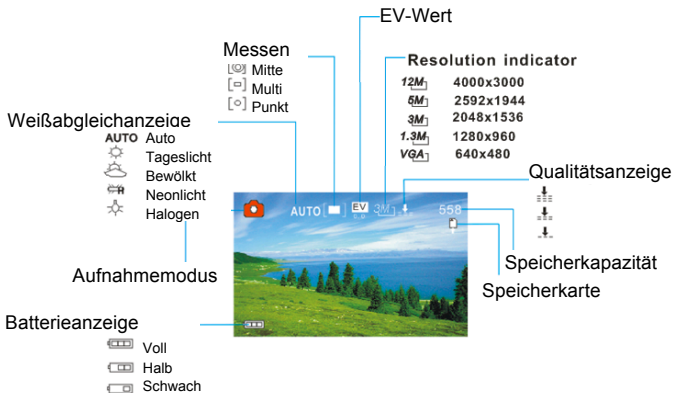

Videoaufnahmemodus

Wiedergabemodus

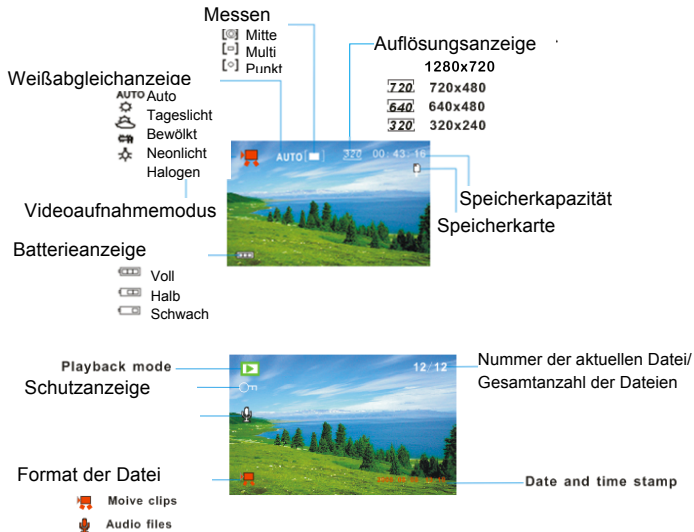

3. Vorbereitungen

Installieren der Batterie

1. Öffnen Sie das Batteriefach der Videokamera.
2. Legen Sie drei Batterien der Größe AAA entsprechend der im Batteriefach gezeigten Polarität ein.
3. Schließen Sie das Batteriefach.

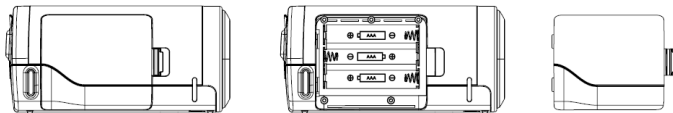

Einschieben der Speicherkarte

Diese digitale Videokamera hat keinen internen Speicher und kann ohne eine Speicherkarte keine Bilder oder Filmclips aufzeichnen. Verwenden Sie eine SD- oder MMC-Karte, wenn Sie Dateien aufzeichnen wollen. Schalten Sie die Kamera aus, bevor Sie eine Speicherkarte einschieben oder entfernen. Achten Sie beim Einschieben der Karte auf die korrekte Orientierung.

1. Schalten Sie die Videokamera aus.
2. Öffnen Sie die Gummiabdeckung an der Rückseite der Videokamera, um den SD-Kartenschlitz zugänglich zu machen.
3. Schieben Sie die Speicherkarte wie gezeigt ein.

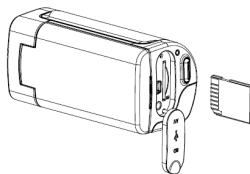

4. Verwendung dieser Videokamera

Ein- und Ausschalten der Kamera

1. Öffnen Sie den LCD-Bildschirm.
2. Drücken Sie zum Einschalten der Kamera die Taste **EIN**, bis der LCD-Bildschirm aufleuchtet.
3. Erneutes langes Drücken der Taste **EIN** schaltet die Kamera aus.

Aufnahme von Standbildern

1. Schalten Sie die Videokamera ein.
2. Drücken Sie die Taste **MODUS**, um die Videokamera in Aufnahmemodus zu bringen; das Symbol  erscheint auf dem LCD-Bildschirm.
3. Verwenden Sie den LCD-Bildschirm, um den Bildausschnitt zu wählen.

Halten Sie die Videokamera ruhig und drücken Sie auf den Auslöser ganz durch, um ein Foto zu machen.

Aufzeichnen von Filmclips

1: Schalten Sie die Videokamera ein und bringen Sie sie in den Videoaufnahmemodus.

2: Drücken Sie auf den Auslöser, um mit der Aufnahme zu beginnen.
Drücken Sie die Taste **RECHTS**, um die Aufnahme zu pausieren, und drücken Sie sie erneut, um die Aufnahme fortzusetzen.

3: Drücken Sie erneut auf den Auslöser, um die Aufnahme zu beenden.
Wenn der Speicher voll ist, hört die Videokamera automatisch mit der Aufnahme auf.

Aufzeichnung von Audio

1: Schalten Sie die Videokamera ein und bringen Sie sie in den Audioaufnahmemodus.

2: Drücken Sie auf den Auslöser, um mit der Aufnahme zu beginnen.

Drücken Sie die Taste **AUF**, um die Aufnahme zu pausieren, und drücken Sie sie erneut, um die Aufnahme fortzusetzen.

3: Drücken Sie erneut auf den Auslöser, um die Aufnahme zu beenden. Wenn der Speicher voll ist, hört die Videokamera automatisch mit der Aufnahme auf.

5. Wiedergabe

Wiedergabe von Standbildern

1: Schalten Sie die Kamera ein und drücken Sie die Taste **MODUS**, bis die Kamera in den Wiedergabemodus eintritt.

Die zuletzt aufgezeichnete Datei erscheint auf dem LCD-Bildschirm. Wenn keine Bilder gespeichert sind, erscheint die Meldung [No Image].

2: Drücken Sie die Taste **LINKS** oder die Taste **RECHTS**, um das vorhergehende bzw. das nächste Bild zu sehen.

Wiedergabe von Filmclips

- 1: Drücken Sie die Taste **LINKS** oder die Taste **RECHTS**, um die in Wiedergabemodus wiederzugebenden Filmclips zu wählen.
- 2: Drücken Sie auf den Auslöser, um mit der Wiedergabe zu beginnen. Drücken Sie die Taste **MENÜ**, um die Wiedergabe zu beenden. Drücken Sie die Taste **AUF**, um zu pausieren, und drücken Sie sie erneut, um die Wiedergabe fortzusetzen. Drücken Sie die Taste **RECHTS** für schnellen Vorlauf und die Taste **LINKS** für schnellen Rücklauf.

Wiedergabe von Audiodateien

- 1: Drücken Sie die Taste **RECHTS** oder die Taste **LINKS**, um die wiederzugebende Audiodatei zu wählen.
- 2: Drücken Sie auf den Auslöser, um mit der Wiedergabe zu beginnen. Drücken Sie die Taste **MENÜ**, um die Wiedergabe zu beenden. Drücken Sie die Taste **AUF**, um zu pausieren, und drücken Sie sie erneut, um die Wiedergabe fortzusetzen. Drücken Sie die Taste **RECHTS** für schnellen Vorlauf und die Taste **LINKS** für schnellen Rücklauf.

6. Anschluss an einen Fernseher/Computer

Anschließen der Kamera an einen Fernseher

Verbinden Sie die Videokamera und den Fernseher mit dem mitgelieferten Kabel. Schalten Sie dann den Fernseher und die Videokamera ein. Der LCD-Bildschirm der Videokamera wird schwarz und der Bildschirm des Fernsehers dient nun als der Bildschirm der Kamera.

1. Verbinden Sie die Videokamera und den Fernseher mit dem TV-OUT-Kabel (mitgeliefert).
2. Schalten Sie den Fernseher und die Videokamera ein und bringen Sie den Fernseher in den AV-Modus.
3. Wenn die Videokamera im Aufnahmemodus ist, können Sie das aufzunehmende Bild auf dem Bildschirm des Fernsehers sehen.
4. Wenn die Videokamera im Wiedergabemodus ist, können Sie alle in der Videokamera gespeicherten Bilder, Videos und Audioclips auf dem Fernseher sehen bzw. hören.

Anschließen der Kamera an einen Computer

Dateien können auf zwei Arten von der Speicherkarte der Videokamera zu einem Computer heruntergeladen werden.

- Durch Einschieben der Speicherkarte in einen Kartenleser
- Durch Anschließen der Kamera mit dem mitgelieferten USB-Kabel an einen Computer

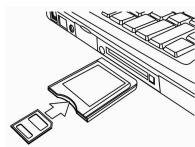

Verwendung eines Kartenlesers

1: Werfen Sie die Speicherkarte aus der Videokamera aus und schieben Sie sie in einen an einen Computer angeschlossenen Computer ein.

2: Öffnen Sie [Arbeitsplatz] oder [Windows Explorer] und doppelklicken Sie das Symbol für den Wechseldatenträger, der der Speicherkarte entspricht.

3: Kopieren Sie die Bilder von der Karte zu einem Verzeichnis Ihrer Wahl auf der Festplatte des Computers.

Anschließen der Kamera mit dem mitgelieferten USB-Kabel an

einen Computer

- 1: Stellen Sie den USB-Modus auf [MSDC].
- 2: Schließen Sie das mitgelieferte USB-Kabel an einen USB-Anschluss des Computers an und schalten Sie die Videokamera ein. Wenn der Anschluss an den Computer erfolgreich abgeschlossen worden ist, erscheint die Meldung "MSDC" auf dem Bildschirm.
- 3: Öffnen Sie [Arbeitsplatz] oder [Windows Explorer]. Ein "Wechseldatenträger" erscheint in der Laufwerkliste. Doppelklicken Sie das Symbol "Wechseldatenträger", um den Inhalt zu sehen. Die in der Kamera gespeicherten Dateien sind im Ordner "DCIM".
- 4: Kopieren Sie die Fotos bzw. die Dateien zu Ihrem Computer.

7. Technische Daten

Sensor	5-Megapixel-CMOS
Display	68,6 mm TFT-Farb-LCD

Fokusbereich	150 cm bis unendlich
Blende	F3.2, Fixfokus
Verschluss	Elektronischer Verschluss 1/2 bis 1/1024 sec
Auflösung	Standbild 12 M(4000 x 3000)/5 M(2592 x 1944)/3 M(2048 x 1536)/1,3 M(1280 x 960)/VGA (640 x 480) Video: 1280x720 / 720x480 / 640x480 / 320x240
Empfindlichkeit	Auto
Weißabgleich	Auto / Tageslicht / Halogen / Neon / Bewölkt
Belichtungssteuerung	-2 EV bis +2 EV in Schritten von 0.3 EV
Burst-Modus	Eingeschlossen
Fotoeffekte	Normal/Schwarz-Weiß/Sepia/Negativ/Rot/Grün/Blau
Selbstausröser	2 und 10 Sekunden
Speicher	Externer Speicher: SD-/MMC-/SDHC-Speicherkarten bis zu 8 GB unterstützt
Fernsehsystem	NTSC / PAL

Stromversorgung	3 AAA-Batterien (Alkali/1,5 V)
Umgebungstemperatur	Betrieb: 0 °C bis 40 °C Lagerung: -20 bis 60 °C
Mikrofon	Eingebaut
Lautsprecher	Eingebaut
Abmessungen	Kamerakörper: 112,5 mm x 55,9 mm x 54,1 mm
Gewicht	Kamerakörper ohne Batterien: 0,2 kg

Hinweis: Änderungen von Produktentwurf und technischen Daten bleiben jederzeit vorbehalten.

Systemerfordernisse:

Windows 98SE/2000/ME/XP/Vista/Win7

CPU: Pentium III 800 MHz oder höher

Speicher: 64 MB Arbeitsspeicher oder mehr

Festplatten-Speicherplatz: Min. 128 MB frei

easyPix®



DVC 5227

User's Manual

1. Product Overview

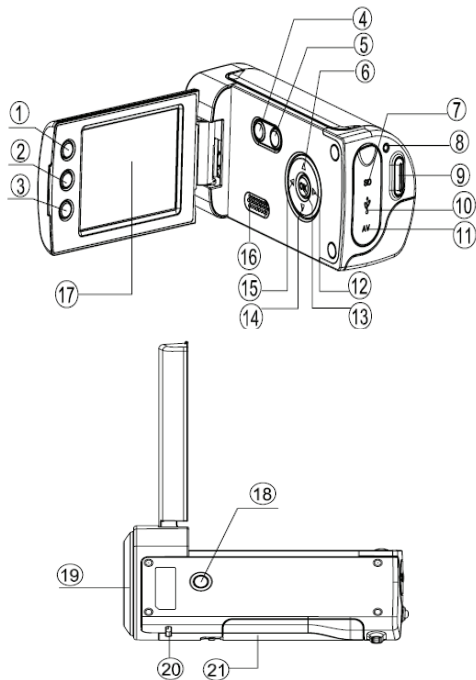

1	Display button
2	LED On / Off button
3	Mode button
4	Power button
5	Menu button
6	UP button ▲
7	SD card slot
8	Power LED
9	Shutter button
10	USB jack
11	AV jack
12	Right/Selftime button ►
13	OK button
14	Down button ▼
15	Left button ◀
16	Speaker
17	LCD screen
18	Tripod socket
19	Lens
20	Wrist strap
21	Battery cover

2. Monitor Screen Display

Capture mode

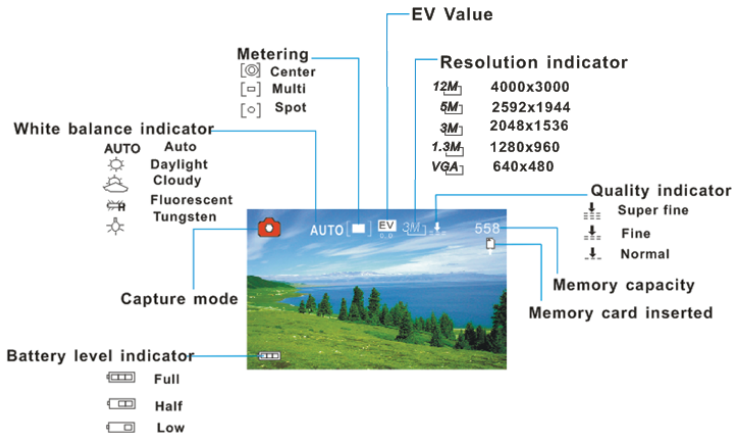

Video record mode

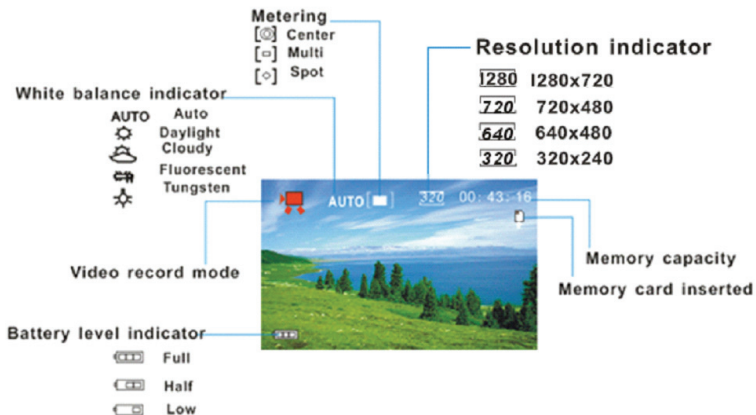

Playback mode



3. Preparations

Installing the Battery

1. Open the video camera battery door.
2. Insert two AA-size batteries with the positive (+) and negative (-) poles matching the directions indicated on the battery cover.
3. Close the battery door.

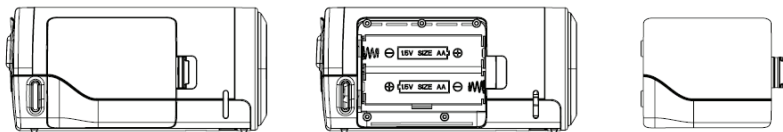

Inserting the Memory Card

This digital video camera has no internal memory, it can't take pictures and video clips. if you want to record files please use a SD or MMC card. Turn off the camera before inserting or removing the memory card. Be sure to orient the card correctly when inserting it.

1. Turn off the video camera.
2. Find the rubber cover at the back of the video camera, open the rubber, and then you will see the SD card slot;
3. Insert the memory card as illustrated.

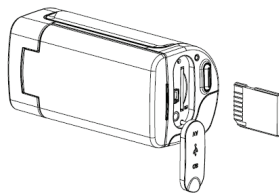

4. Using This Video Camera

Turning the Camera On and Off

1. Open the LCD panel.
2. To turn on the camera, hold the **POWER** button until the LCD screen turns on.
3. Hold the **POWER** button again will turn the camera off.

Taking still images

1. Turn on the video camera.
2. Press the **MODE** button to set the video camera to capture mode, the icon  appears on the LCD screen.
3. Use the LCD screen to frame your subject.
Hold the video camera steady and then press the **SHUTTER** button completely down to take a picture.

Recording Video Clip

- 1: Turn the video camera on and set it to video record mode.
- 2: Press the **SHUTTER** button to start recording. Press the **RIGHT** button to have a pause and press it again to continue.
- 3: Press the **SHUTTER** button again to end the recording. If the memory is full the video camera will stop recording automatically.

Recording Audio

- 1: Turn the video camera on and set it to audio record mode.
- 2: Press the **SHUTTER** button to start recording. Press the **UP** button to have a pause and press it again to continue.
- 3: Press the **SHUTTER** again to end the recording. If the memory is full the video camera will stop recording automatically.

5. Playback

Playback Still Image

1: Turn the camera on, and then press the **MODE** button until the camera enter playback mode.

The latest recorded file appears on the LCD screen. If there are no images stored, a message [No Image] appears.

2: Press the **LEFT** or **RIGHT** button to preview the previous or next image.

Playing Back Movie Clips

1: Press the **LEFT** or **RIGHT** button to select the movie clips you want to playback in playback mode.

2: Press the **Shutter** button to start playing. Press the **MENU** button to end playing. Press the **UP** button to pause it and press it again to continue. Press the **RIGHT** button to fast forward and press the **LEFT** button to reverse.

Playing Back Audio Files

- 1: Press the **LEFT** or **RIGHT** button to select the audio file you want to playback.
- 2: Press the **Shutter** button to start playing. Press the **MENU** button to end playing. Press the **UP** button to pause it and press it again to continue. Press the **RIGHT** button to fast forward and press the **LEFT** button to back forward.

6. *Connections to TV / PC*

Connecting the Camera to a TV

Connect the video camera and the TV via the supplied cable. Then power on the TV and video camera. The video camera's LCD screen turns black, and the TV screen now performs as the camera LCD screen.

1. Connect the video camera to a TV via the TV-out cable (supplied) .
2. Turn on the TV and the video camera, and then set the TV to “AV” mode.

3. When the video camera is set to record mode, you can preview the subjects you want to record on the TV screen.
4. When the video camera is set to Playback mode, you can review all the pictures, video and audio clips stored in the video camera on the TV.

Connecting the Camera to a PC

There are two ways to download files from the video camera's memory card to a computer:

- By inserting the memory card into a card reader
- By connecting the camera to a computer using the supplied USB cable.

Using a Card Reader

1: Eject the memory card from the video camera and insert it into a card reader that is connected to a computer.

2: Open [My Computer] or [Windows Explorer] and double-click the removable disk icon that represents the memory card.

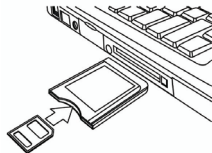

3: Copy images from the card into a directory of your choice on the computer's hard disk.

Connecting the Camera to a PC with the USB Cable

1: Set the USB mode to [MSDC] mode.

2: Connect the supplied USB cable to the computer's USB port and turn on the video camera. A message "MSDC" appears on the screen when connection to the computer has been successfully completed.

3: Open [My Computer] or [Windows Explorer]. A "Removable Disk" appears in the drive list. Double-click the "Removable Disk" icon to view its contents. Files stored on the camera are located in the folder named "DCIM".

4: Copy the photos or files to your computer.

7. Specifications

Sensor	5MegaPixels CMOS
Display	2.7" TFT Color LCD
Focus range	150cm ~ Infinity

Aperture	F3.2, Fixed Focus
Shutter	Electronic Shutter: 1/2 ~ 1/1024 sec.
Resolution	Still Image 12M(4000x3000)5M(2592X1944)/3M(2048X1536)/ 1.3M(1280x960)/VGA(640X480) Video: 1280 X720/720X480/640X480/320X240
Sensitivity	Auto
White balance	Auto / Daylight / Tungsten / Fluorescent / Cloudy
Exposure control	-2EV to +2EV in 0.3 Step
Burst	Included
Photo effect	Normal/B&W/Sepia/Negative/Red/Green/Blue
Self-timer	2 / 10 seconds.
Storage	External Memory: SD / MMC / SDHC Memory Card Supported Up to 8GB
TV system	NTSC / PAL
Power Supply	AA (alkaline/ 1.5V) Battery x 2
Ambient temperature	Operating: 0° C to 40° C Storage: -20 to 60° C

Microphone	Built-in
Speaker	Built-in
Dimension	Camera Body: 4.43" x 2.2" x 2.13"
Weight	Camera Body w/o battery: 0.42 lbs

Note: The product design and the specifications are subject to change without notice.

System requirements:

Windows 98SE/2000/ME/XP/Vista/Win7

CPU: Pentium III 800MHz or above

Memory: 64 MB memory or above

Disk space: Min. 128 MB space available

easyPix®



DVC 5227

Manual de Usuario

1. Visión General del Producto

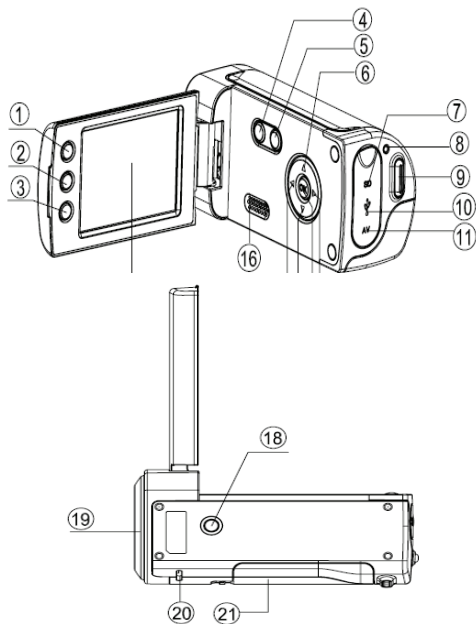

1	Botón de pantalla
2	Botón LED on/off
3	Botón de modo
4	Botón de encendido
5	Botón de menú
6	Botón ARRIBA ▲
7	Ranura de tarjeta SD
8	LED de encendido
9	Botón de obturador
10	Conector USB
11	Conector AV
12	Botón derecha/Tiempo ►
13	Botón ACEPTAR (OK)
14	Botón abajo ▼
15	Botón izquierda ◀
16	Altavoz
17	Pantalla LCD
18	Receptáculo de trípode
19	Lente
20	Correa de muñeca
21	Tapa de batería

2. Visualización de la Pantalla

Modo captura

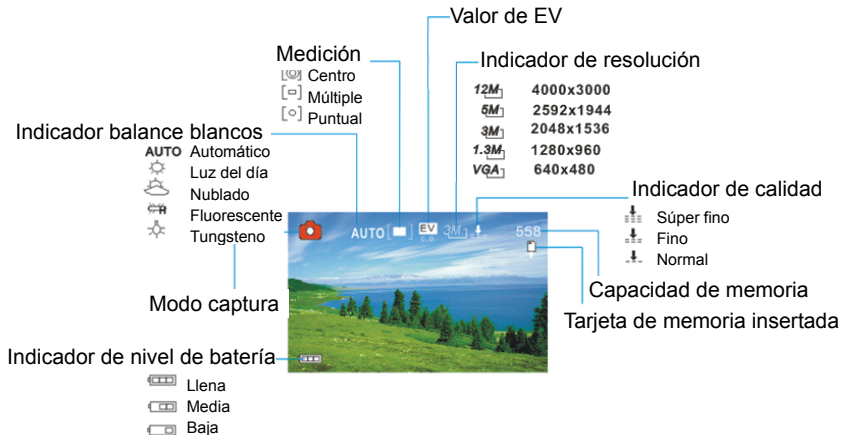

Modo de grabación de vídeo

Indicador balance blancos

- AUTO Automático
- Luz del día
- Nublado
- Fluorescente
- Tungsteno

Medición

- Centro
- Múltiple
- Puntual

Indicador de resolución

1280	1280x720
720	720x480
640	640x480
320	320x240

Modo de grabación de vídeo

Indicador de nivel de batería

- Llena
- Media
- Baja

Capacidad de memoria

Tarjeta de memoria insertada

Modo de reproducción

Modo de reproducción

Indicador de protección

Indicador de nota de voz

Formato del archivo

- Clip de vídeo
- Archivos de audio

Número del archivo actual/
Número total de archivos grabados

Marca de fecha y hora

3. Preparativos

Instalación de la Batería

1. Abra la compuerta de la batería de la videocámara.
2. Inserte 2 baterías de TAMAÑO AA con los extremos positivos (+) y negativos (-) coincidiendo con las direcciones indicadas en la tapa de la batería.
3. Cierre la compuerta de la batería.

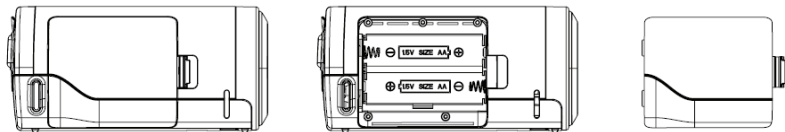

Inserción de la Tarjeta de Memoria

Esta videocámara digital no tiene memoria interna, no puede sacar fotografías y clips de vídeo. Si quiere grabar archivos, utilice por favor una tarjeta SD o MMC. Apague la cámara antes de insertar o quitar la tarjeta de memoria. Asegúrese de orientar la tarjeta correctamente al insertarla.

1. Apague la videocámara.
2. Encuentre la tapa de goma en la parte posterior de la videocámara, abra la goma, y entonces verá la ranura de la tarjeta de SD;
3. Inserte la tarjeta de memoria como se ilustra.

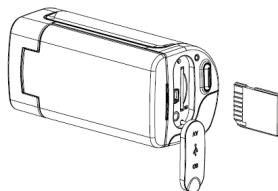

4. Utilización de esta Videocámara

Encendido y apagado de la Cámara

1. Abra el panel LCD.
2. Para encender la cámara, mantenga apretado el botón **ENCENDIDO** hasta que la pantalla LCD se encienda.
3. Mantener apretado el botón de **ENCENDIDO** otra vez apagará la cámara.

Toma de imágenes fijas

1. Encienda la videocámara.
2. Apriete el botón **MODO** para poner la videocámara en el modo de captura, el icono  aparece en la pantalla LCD.
3. Utilice la pantalla LCD para encuadrar el motivo.
Sostenga la videocámara firmemente y a continuación apriete el botón **OBTURADOR** completamente para tomar una imagen.

Grabación de Clips de Vídeo

- 1: Encienda la videocámara y póngala en el modo grabación de vídeo.
- 2: Apriete el botón **OBTURADOR** para empezar a grabar. Apriete el botón **DERECHA** para hacer una pausa y apriételo otra vez para continuar.
- 3: Apriete el botón **OBTURADOR** otra vez para terminar la grabación. Si la memoria está llena la videocámara detendrá la grabación automáticamente.

Grabación de Audio

- 1: Encienda la videocámara y póngala en el modo grabación de audio.
- 2: Apriete el botón **OBTURADOR** para empezar a grabar. Apriete el botón **ARRIBA** para hacer una pausa y apriételo otra vez para continuar.
- 3: Apriete el botón **OBTURADOR** otra vez para terminar la grabación. Si la memoria está llena la videocámara detendrá la grabación automáticamente.

5. Reproducción

Reproducción de Imagen Fija

- 1: Encienda la cámara, y entonces apriete el botón **MODO** hasta que la cámara entre el modo de reproducción.
El último archivo registrado aparece en la pantalla LCD. Si no hay imágenes almacenadas, aparece un mensaje [No Imagen].
- 2: Apriete el botón **IZQUIERDA** o **DERECHA** para visualizar la imagen anterior o siguiente.

Reproducción de Clips de Película

- 1: Apriete el botón **IZQUIERDA** o **DERECHA** para seleccionar los clips de película que quiera reproducir en el modo reproducción.
- 2: Apriete el botón **OBTURADOR** para empezar a reproducir. Apriete el botón **MENÚ** para acabar la reproducción. Apriete el botón **ARRIBA** para hacer una pausa y apriételo otra vez para continuar. Apriete el botón **DERECHA** para avanzar rápido y apriete el botón **IZQUIERDA**

para retroceder.

Reproducción de Archivos de Audio

- 1: Apriete el botón **IZQUIERDA** o **DERECHA** para seleccionar el archivo de audio quiera reproducir.
- 2: Apriete el botón **OBTURADOR** para empezar a reproducir. Apriete el botón **MENÚ** para acabar la reproducción. Apriete el botón **ARRIBA** para hacer una pausa y apriételo otra vez para continuar. Apriete el botón **DERECHA** para avanzar rápido y apriete el botón **IZQUIERDA** para retroceder.

6. Conexiones a TV / PC

Conexión de la Cámara a una televisión

Conecte la videocámara y la televisión a través del cable suministrado. A continuación encienda la televisión y la videocámara. La pantalla LCD de la videocámara se pone negra y la pantalla de la televisión ahora funciona como la pantalla LCD de la cámara.

1. Conecte la videocámara y la televisión a través del cable TV-out

(suministrado).

2. Encienda la televisión y la videocámara, y a continuación ponga la televisión en modo “AV”.
3. Cuando la videocámara se pone en modo grabación, puede visualizar los motivos que quiere grabar en la pantalla de televisión.
4. Cuando la videocámara se pone en el modo de Reproducción, puede revisar en la televisión todas las imágenes, clips de vídeo y de audio almacenados en la videocámara.

Conexión de la Cámara a un PC

Hay dos maneras de descargar archivos desde la tarjeta de memoria de la videocámara a un ordenador:

- Insertando la tarjeta de memoria en un lector de tarjetas
- Conectando la cámara a un ordenador utilizando el cable USB suministrado.

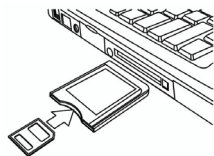

Utilización de un Lector de Tarjetas

1: Expulse la tarjeta de memoria de la videocámara e insértela en un lector de tarjetas que esté conectado a un ordenador.

2: abra [Mi Ordenador] o el [Explorador de Windows] y haga doble clic el icono de disco extraíble que representa la tarjeta de memoria.

3: Copie las imágenes desde la tarjeta en un directorio de su elección en el disco duro del ordenador.

Conexión de la Cámara a un PC utilizando el cable USB suministrado.

1: Ponga el modo USB en el modo [MSDC].

2: Conecte el cable USB suministrado al puerto USB del ordenador y encienda la videocámara. Un mensaje "MSDC" aparece en la pantalla cuando la conexión al ordenador se completa con éxito.

3: Abra [Mi Ordenador] o el [Explorador de Windows]. Aparece un "Disco Extraíble" en la lista de discos. Haga doble clic en el icono de "Disco Extraíble" para ver su contenido. Los archivos almacenados en la cámara se encuentran en la carpeta denominada "DCIM".

4: Copie las fotos o los archivos a su ordenador.

7. Especificaciones

Sensor	5MegaPíxeles CMOS
Pantalla	TFT Color LCD de 2,7"

Gama de enfoque	150 cm ~ Infinito
Abertura	F3.2, Enfoque Fijo
Obturador	Obturador electrónico: 1/2 ~ 1/1024 s.
Resolución	Imagen Fija 12M(4000x3000)5M(2592X1944)/3M(2048X1536)/ 1,3M(1280x960)/VGA(640X480) Vídeo: 1280 X 720/720X480/640X480/320X240
Sensibilidad	Automático
Balace de blancos	Automático / Luz del día / Tungsteno / Fluorescente / Nublado
Control de exposición	-2EV a + 2EV en intervalos de 0,3
Ráfaga	Incluido
Efectos de foto	Normal/BlancoNegro/Sepia/Negativo/Rojo/Verde/Azul
Temporizador automático	2 / 10 segundos.
Almacenamiento	Memoria externa: Tarjetas de memoria soportadas SD

	/ MMC / SDHC hasta 8GB
Sistema de televisión	NTSC / PAL
Fuente de Alimentación	2 Baterías AA (alcalina/1,5V)
Temperatura ambiente	Funcionamiento: 0° C a 40° C Almacenamiento: -20 a 60° C
Micrófono	Incorporado
Altavoz	Incorporado
Dimensiones	Cuerpo de la cámara: 4,43" x 2,2" x 2,13"
Peso	Cuerpo de la cámara sin batería: 0,42 lbs

Nota: El diseño y las especificaciones del producto son susceptibles cambios sin aviso.

Requisitos del sistema:

Windows 98SE/2000/ME/XP/Vista/Win7

CPU: Pentium III 800MHz o superior

Memoria: 64 MB memoria o más

Espacio en disco: Min. 128 MB de espacio disponible

easyPix®



DVC 5227

Guide d'utilisation

1. Aperçu du produit

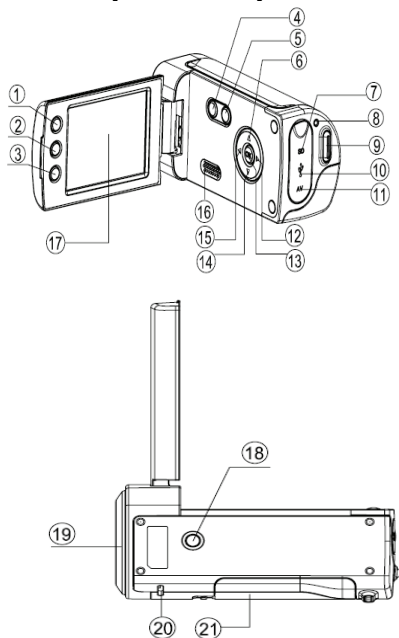

1	Bouton d'affichage
2	Bouton DEL Marche/Arrêt
3	Bouton Mode
4	Bouton Marche
5	Bouton Menu
6	Bouton HAUT ▲
7	Fente de la carte SD
8	Alimentation DEL
9	Bouton Obturateur
10	Prise USB
11	Prise AV
12	Bouton dr/ Décl. à rtd ►
13	Bouton OK
14	Bouton BAS ▼
15	Bouton Gauche ◀
16	Haut-parleur
17	Ecran LCD
18	Connexion du trépied
19	Objectif
20	Dragonne
21	Cache de la batterie

2. Affichage de l'écran de contrôle

Mode de saisie

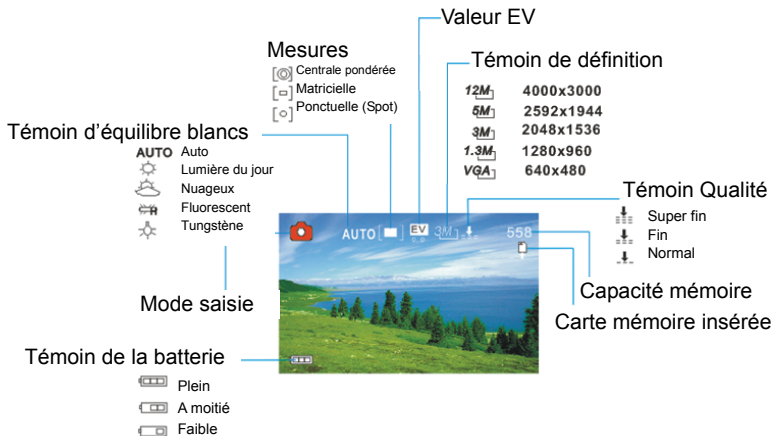

Mode d'enregistrement vidéo

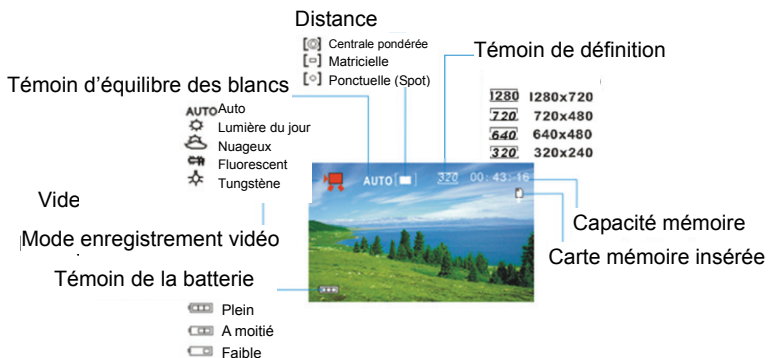

Mode lecture



3. Préparatifs

Installer la batterie

1. Ouvrir le cache de la batterie de la caméra vidéo.
2. Insérer deux piles de type AA, en positionnant les pôles positif (+) et négatif (-) conformément aux instructions inscrites sur le cache des piles.
3. Fermer le cache de la batterie.

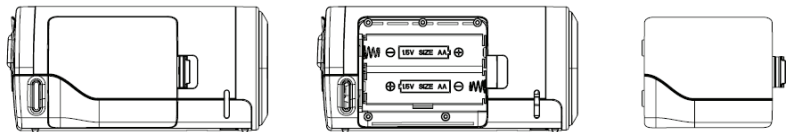

Insérer la Carte mémoire

Cette caméra vidéo numérique ne comporte pas de mémoire intégrée, elle ne peut pas prendre de photos et de clips vidéo. Si vous souhaitez enregistrer des fichiers, veuillez utiliser une carte SD ou MMC. Eteindre la caméra avant d'insérer ou de retirer la carte mémoire. Veillez à orienter correctement la carte avant de l'insérer.

1. Eteindre la caméra vidéo.
2. Trouver le cache en plastique au dos de la caméra vidéo, ouvrir le plastique, et puis la fente de la carte SD apparaitra;
3. Insérer la carte mémoire comme illustré.

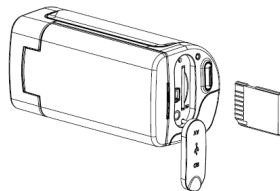

4. Utilisation de cette caméra vidéo

Allumer et éteindre la caméra

1. Ouvrir le panneau LCD.
2. Pour allumer la caméra, maintenez le bouton **MARCHE** enfoncé jusqu'à ce que l'écran LCD s'allume.
3. Appuyer à nouveau sur le bouton **MARCHE** pour éteindre la caméra.

Prendre des vues fixes

1. Allumer la caméra vidéo.
2. Appuyer sur le bouton **MODE** pour mettre la caméra vidéo sur le mode de prise de vue, l'icône  apparaît sur l'écran LCD.
3. Utiliser l'écran LCD pour cadrer votre sujet.
Maintenir la caméra vidéo pour qu'elle soit stable et puis appuyer à fond sur le bouton **OBTURATEUR** pour prendre une photo.

Enregistrer un clip vidéo

1. Allumer la caméra vidéo et régler celle-ci sur le mode d'enregistrement vidéo.
2. Appuyer sur le bouton **OBTURATEUR** pour commencer l'enregistrement. Appuyer sur le bouton **DROIT** pour pauser et l'appuyer à nouveau pour continuer.
3. Appuyer à nouveau sur le bouton **OBTURATEUR** pour arrêter l'enregistrement. Si la mémoire est pleine, la caméra vidéo arrêtera automatiquement l'enregistrement.

Enregistrement audio

1. Allumer la caméra vidéo et régler celle-ci sur le mode d'enregistrement audio.
2. Appuyer sur le bouton **OBTURATEUR** pour commencer l'enregistrement. Appuyer sur le bouton **HAUT** pour pauser et l'appuyer à nouveau pour continuer.

3. Appuyer à nouveau sur le bouton **OBTURATEUR** pour arrêter l'enregistrement. Si la mémoire est pleine, la caméra vidéo arrêtera automatiquement l'enregistrement.

5. Lecture

Lecture de vues fixes

1. Allumer la caméra, et puis appuyer sur le bouton **MODE** jusqu'à ce que la caméra accède au mode lecture.
Le fichier le plus récemment enregistré apparaît sur l'écran LCD. Si aucune image n'est enregistrée, un message 'Pas d'image' apparaît.
2. Appuyer sur le bouton **GAUCHE** ou **DROIT** pour pré-visualiser l'image précédente ou suivante.

Lecture des clips de film

1. Appuyer sur le bouton **GAUCHE** ou **DROIT** pour choisir les clips de film que vous souhaitez relire en mode lecture.
2. Appuyer sur le bouton **Obturbateur** pour commencer la lecture. Appuyer sur le bouton **MENU** pour arrêter la lecture. Appuyer sur le bouton **HAUT** pour pauser et l'appuyer à nouveau pour continuer. Appuyer sur le bouton **DROIT** pour l'avance rapide et appuyer sur le bouton **GAUCHE** pour le revenir en arrière.

Lecture des fichiers audio

1. Appuyer le bouton **GAUCHE** ou **DROIT** pour choisir le fichier audio que vous souhaitez lire.
2. Appuyer sur le bouton **Obturbateur** pour commencer la lecture. Appuyer sur le bouton **MENU** pour arrêter la lecture. Appuyer sur le bouton **HAUT** pour pauser et appuyer à nouveau pour continuer. Appuyer sur le bouton **DROIT** pour l'avance rapide et appuyer sur le bouton **GAUCHE** pour revenir en arrière.

6. Connexions à la TV/PC

Branchement de la caméra à la TV

Brancher la caméra vidéo et la TV avec le câble fourni. Puis allumer la TV et la caméra vidéo. L'écran LCD de la caméra vidéo devient noir, et l'écran de la TV remplace l'écran LCD de la caméra.

1. Brancher la caméra vidéo à la TV avec le câble Sortie-TV (fourni).
2. Allumer la TV et la caméra vidéo, et puis mettre la TV sur le mode 'AV'.
3. Lorsque la caméra vidéo est mise sur le mode d'enregistrement, il est possible de pré-visualiser les sujets que vous souhaitez enregistrer sur l'écran TV.
4. Lorsque la caméra vidéo est mise en mode Lecture, toutes les photos, vidéo et clips audio hébergés sur la caméra vidéo de la TV peuvent être examinées.

Branchement de la caméra à un PC

Il existe deux méthodes pour télécharger les fichiers d'une carte de mémoire de caméra vidéo sur un ordinateur.

- En insérant la carte de mémoire dans un lecteur de carte
- En branchant la caméra à un ordinateur à l'aide du câble USB fourni.

Utilisation d'un lecteur de carte

1. Ejecter la carte mémoire de la caméra vidéo et insérer celle-ci dans un lecteur de carte branché à un ordinateur.

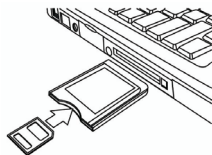

2. Ouvrir 'Mon ordinateur' ou ' Windows Explorer' et faire un double clic sur l'icône du disque amovible représentant la carte mémoire.
3. Copier les images de la carte dans le répertoire de votre choix sur le disque dur de l'ordinateur.

Branchement de la caméra à un PC avec un câble USB.

1. Mettre le mode USB sur le mode 'MSDC'.
2. Brancher le câble USB fourni au port USB de l'ordinateur et allumer la

caméra vidéo. Un message 'MSDC' apparaît à l'écran lorsque la connexion à l'ordinateur a été totalement réussie.

3. Ouvrir 'Mon ordinateur' ou 'Windows Explorer'. Un 'Disque amovible' s'affiche sur la liste du disque. Faire un double clic sur l'icône 'Disque amovible' pour consulter les contenus. Les fichiers stockés sur la caméra se trouvent dans le dossier intitulé 'DCIM'.

4. Copier les photos ou fichiers sur votre ordinateur.

7. Caractéristiques

Déclencheur	5Mo Pixels CMOS
Affichage	2.7" TFT Couleur LCD
Distance de mise au point	150 cm ~ Infini
Ouverture	F3.2, Mise au point fixe
Obturateur	Obturateur électronique : 1/2 ~ 1/1024 sec.
Définition	Vue fixe 12 M (4000x3000) 5 M (2592X1944)/

	3M (2048X1536)/1,3 M (1280x960)/VGA (640X480) Vidéo : 1280 X 720/720X480/640X480/320X240
Sensibilité	Automatique
Equilibre des blancs	Automatique / Lumière du jour / Tungsten / Fluorescent / Nuageux
Contrôle d'exposition	-2EV à +2EV en 0.3 étape
Rafale	Incorporée
Effet photo	Normal/N&B/Bistre/Négatif/Rouge/Vert/Bleu
Déclencheur à retardement	2 à 10 secondes.
Rangement	Mémoire externe : Carte mémoire SD / MMC / SDHC supportée 8Go maximum.
Système de TV	NTSC / PAL
Tension nominale	AA (Alkaline 1,5V) 2 x piles
Température ambiante	Opérationnel : De 0° à 40°C Rangement : -De 20° à 60°C
Micro	Intégré

Haut-parleur	Intégré
Dimension	Corps de la caméra : 4,43" x 2,2" x 2,13"
Poids :	Corps de la caméra sans batterie : 0,42 livres

NB : La conception de l'appareil et les spécifications peuvent être modifiées sans préavis.

Spécifications requises

Windows 98SE/2000/ME/XP/Vista/Win7

PROCESSEUR : Pentium III 800MHz ou supérieur

Mémoire : 64Mo de mémoire ou plus

Espace du disque : minimum 128Mo d'espace disponible

easyPix®



DVC 5227

Manuale istruzioni

1. Panoramica articolo

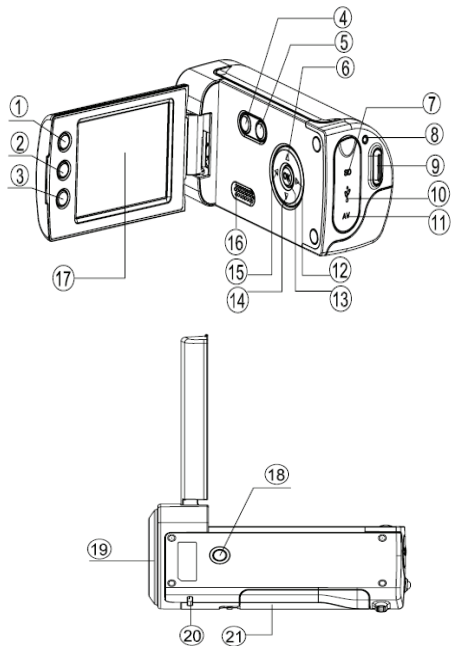

1	Tasto display
2	Tasto LED ON/OFF
3	Tasto Modo
4	Tasto Aliment.
5	Tasto Menu
6	Tasto SU ▲
7	SD card slot
8	LED alimentazione
9	Tasto Otturatore
10	Spinotto USB
11	Spinotto AV
12	Tasto Destra/T. aut. ▶
13	Tasto OK
14	Tasto Giù ▼
15	Tasto Sinistra ◀
16	Altoparlante
17	LCD screen
18	Presca treppiede
19	Obiettivo
20	Cinghietta di trasporto
21	Coperchio batteria

2. Display monitor

Modo paesaggio

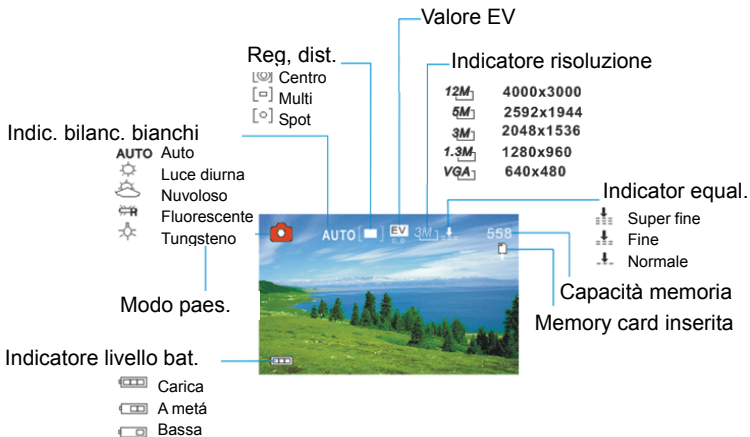

Modo Videoregistrazione

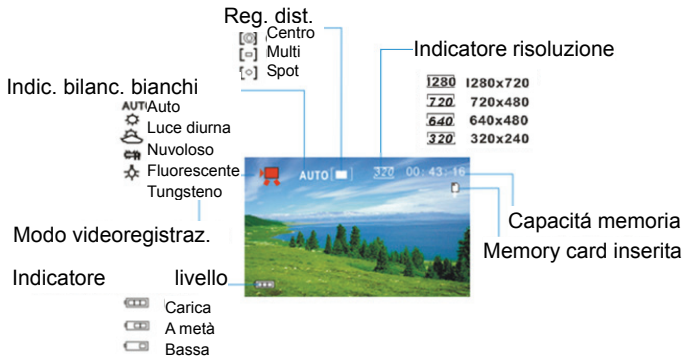

Modalità di riproduzione



3. Preparazione

Installazione della batteria

1. Aprire lo sportello della videocamera.
2. Inserire due batterie AA rispettando la polarità (+) e negativa (-) come indicato sul coperchio della batteria.
3. Chiudere lo sportello della batteria.

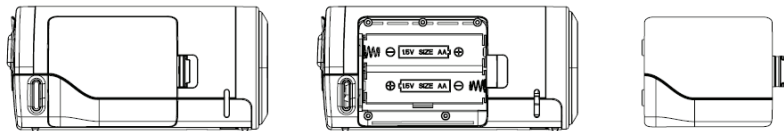

Inserimento della Memory Card

Questa videocamera digitale non è dotata di memoria interna, per cui non è possibile fotografare o realizzare video con essa. Se si desidera registrare file, utilizzare una SD o MMC card. Spegnerla prima di inserire oppure rimuovere la memory card. Orientare correttamente la card prima di inserirla.

1. Spegnerla la videocamera.
2. Trovare il coperchio in gomma sulla parte posteriore della videocamera, aprire il coperchio in gomma; a questo punto sarà visibile lo slot per la SD card;
3. Inserire la memory card come illustrato.

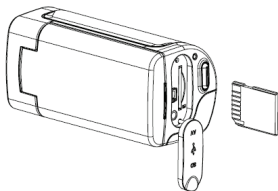

4. *Utilizzo della videocamera*

Accensione e spegnimento della videocamera

1. Aprire il pannello LCD.
2. Per accendere la videocamera, tenere premuto il tasto **ALIMENTAZIONE** finché non si accende l'LCD screen.
3. Premere nuovamente il tasto **ALIMENTAZIONE** per spegnere la videocamera.

Immagini singole

1. Accendere la videocamera.
2. Premere il tasto **MODO** per impostare la videocamera sul modo Paesaggio; l'LCD screen visualizza l'icona .
3. Utilizzare l'LCD screen per inquadrare il soggetto.
Tenere ben ferma la videocamera e premere il tasto **OTTURATORE** per scattare una fotografia.

Videoregistrazione

- 1: Accendere la videocamera e impostarla sul modo Videoregistrazione.
- 2: Premere il tasto **OTTURATORE** per avviare la registrazione. Premere il tasto **DESTRA** per mettere in pausa e premerlo nuovamente per continuare.
- 3: Premere nuovamente il tasto **OTTURATORE** per concludere la registrazione. Se la memoria é piena, la videocamera interrompe automaticamente la registrazione.

Registrazione Audio

- 1: Accendere la videocamera e impostala sul modo Registrazione audio.
- 2: Premere il tasto **OTTURATORE** per avviare la registrazione. Premere il tasto **SU** per mettere in pausa e premerlo nuovamente per continuare.
- 3: Premere nuovamente **OTTURATORE** per concludere la registrazione. Se la memoria è piena, la videocamera interrompe automaticamente la registrazione.

5. Riproduzione

Riproduzione immagini fisse

1: Accendere la videocamera e premere il tasto **MODO** finché non viene attivato il modo Riproduzione.

L'LCD screen visualizza l'ultimo file registrato. Se non vi sono immagini memorizzate, viene visualizzato il messaggio [Nessuna immagine].

2: Premere i tasti **SINISTRA** o **DESTRA** per effettuare un'anteprima dell'immagine precedente o successiva.

Nuova riproduzione di video

1: Premere i tasti **SINISTRO** o **DESTRO** per selezionare i video che si desidera riprodurre nel modo riproduzione.

2: Premere il tasto **Otturatore** per avviare la riproduzione. Premere il tasto **MENU** per concludere la registrazione. Premere il tasto **SU** per mettere in pausa e premerlo nuovamente per continuare. Premere il tasto **DESTRA** per effettuare l'avanzamento rapido e quello **SINISTRA** per

effettuare l'avvolgimento rapido.

Nuove riproduzione di file audio

- 1: Premere il tasti **SINISTRA** o **DESTRA** per selezionare il file audio che si desidera riprodurre.
- 2: Premere il tasto **Otturatore** per avviare la riproduzione. Premere il tasto **MENU** per concludere la registrazione Premere il tasto **SU** per mettere in pausa e premerlo nuovamente per continuare. Premere il tasto **DESTRA** per effettuare l'avanzamento rapido e quello **SINISTRA** per effettuare il riavvolgimento rapido.

6. Collegamento a TV / PC

Collegamento della videocamera alla TV

Collegare la videocamera alla TV con il cavo in dotazione. Collegare quindi TV e videocamera all'alimentazione. L'LCD screen della videocamera diventa nero e lo schermo della TV diventa l'LCD screen della

videocamera.

1. Collegare la videocamera a una TV con il cavo TV-out (in dotazione) .
2. Accendere la TV e la videocamera e impostare la TV sul modo “AV”.
3. Quando la videocamera è impostata sul modo registrazione, è possibile effettuare l’anteprima dei soggetti che si desidera registrare sullo schermo TV.
4. Quando la videocamera è impostata sul modo Registrazione, è possibile riprodurre tutte le immagini, i video e gli audio memorizzati nella videocamera sulla TV.

Collegamento della videocamera a un PC

È possibile scaricare file da una memory card di un videoregistratore a un computer in due modi:

- Inserendo la memory card in un lettore card
- Collegando la videocamera a un computer con il cavo USB in dotazione.

Utilizzo di un lettore card

1: Espellere una memory card dalla videocamera e inserirla in un lettore card collegato a un computer.

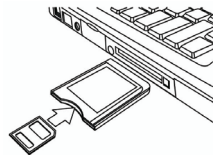

- 2: Aprire [My Computer] o [Windows Explorer] e fare doppio clic sull'icona del disco amovibile che rappresenta la memory card.
- 3: Copiare le immagini dalla card a una directory a scelta sull'hardisk del computer.

Collegamento della videocamera a un PC con il cavo USB

- 1: Impostare il modo USB sul modo [MSDC].
- 2: Collegare il cavo USB in dotazione alla porta USB del computer e accendere la videocamera. Lo schermo visualizza il messaggio "MSDC" quando il collegamento al computer è stato completato.
- 3: Aprire [My Computer] o [Windows Explorer]. Nell'elenco drive viene visualizzato un "DSCO amovibile". Fare doppio clic sull'icona "DSCO amovibile" per visualizzarne il contenuto. I file memorizzati nella videocamera si trovano nella cartella "DCIM".
- 4: Copiare le foto o i file dal computer.

7. Specifiche

Sensore	5MegaPixel CMOS
Display	2.7" TFT Color LCD
Range focal.	150 cm ~ Infinito
Apertura	F3.2, fuoco fisso
Otturatore	Otturatore elettronico: 1/2 ~ 1/1024 sec.
Risoluzione	Immagine fissa 12M(4000x3000)5M(2592X1944)/3M(2048X1536)/ 1.3M(1280x960)/VGA(640X480) Video: 1280 X 720/720X480/640X480/320X240
Sensibilità	Auto
Bilanc. bianchi	Auto/ Luce diurna/ Tungsteno/Fluorescente/Nuvoloso
Cont. esposiz.	Da -2EV a +2EV a passi di 0,3
Burst	Integrato
Effetto foto	Normale/BeN/Seppia/Negativo/Rosso/verde/Blu
Timer aut.	2 / 10 secondi.
Memoria	Memoria esterna: SD / MMC / SDHC Memory Card

	che supporta fino a 8GB
Sistema TV	NTSC / PAL
Alimentazione	AA (alcaline/ 1,5 V) 2 batterie
Temp. ambiente	Funzionamento: 0° C a 40° C Memorizzazione: -20 a 60° C
Microfono	Integrato
Altop.	Integrato
Misure	Corpo camera: 4,43" x 2,2" x 2,13"
Peso	Corpo camera con/senza batteria: 0,42 lbs

Nota: il design e le specifiche dell'apparecchio sono soggetti a modifiche senza preavviso.

Requisiti di sistema:

Windows 98SE/2000/ME/XP/Vista/Win7

CPU: Pentium III 800MHz o superiore

Memoria: 64 MB di memoria o superiore

Spazio su disco: Min. 128 MB di spazio disponibile

easyPix®



DVC 5227

Manual de Usuario

1. Visión General del Producto

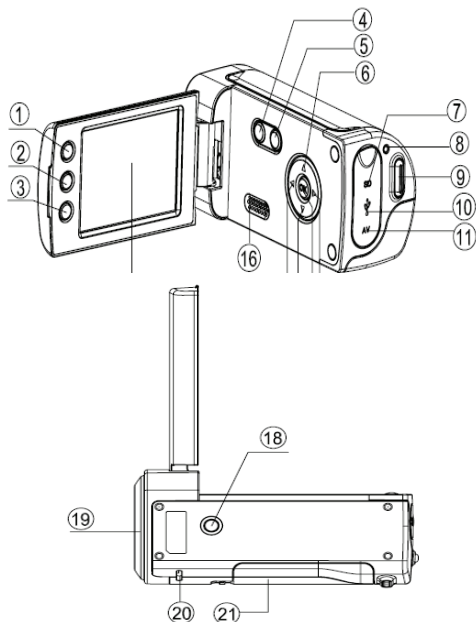

1	Botón de pantalla
2	Botón LED on/off
3	Botón de modo
4	Botón de encendido
5	Botón de menú
6	Botón ARRIBA ▲
7	Ranura de tarjeta SD
8	LED de encendido
9	Botón de obturador
10	Conector USB
11	Conector AV
12	Botón derecha/Tiempo ►
13	Botón ACEPTAR (OK)
14	Botón abajo ▼
15	Botón izquierda ◀
16	Altavoz
17	Pantalla LCD
18	Receptáculo de trípode
19	Lente
20	Correa de muñeca
21	Tapa de batería

2. Visualización de la Pantalla

Modo captura

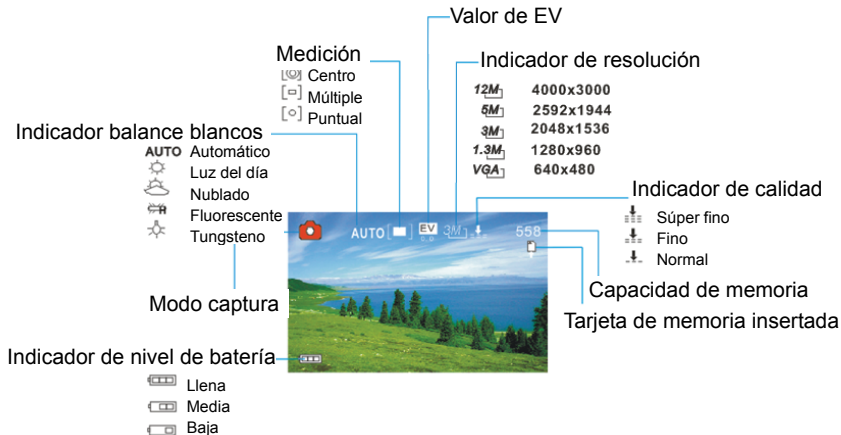

Modo de grabación de vídeo

Indicador balance blancos

- AUTO Automático
- Luz del día
- Nublado
- Fluorescente
- Tungsteno

Medición

- [M] Centro
- [M] Múltiple
- [M] Puntual

Indicador de resolución

1280	1280x720
720	720x480
640	640x480
320	320x240

Modo de grabación de vídeo

Indicador de nivel de batería

- Llena
- Media
- Baja

Capacidad de memoria

Tarjeta de memoria insertada

Modo de reproducción

Modo de reproducción

Indicador de protección

Indicador de nota de voz

Formato del archivo

- Clip de vídeo
- Archivos de audio

Número del archivo actual/
Número total de archivos grabados

Marca de fecha y hora

3. *Preparativos*

Instalación de la Batería

1. Abra la compuerta de la batería de la videocámara.
2. Inserte 2 baterías de TAMAÑO AA con los extremos positivos (+) y negativos (-) coincidiendo con las direcciones indicadas en la tapa de la batería.
3. Cierre la compuerta de la batería.

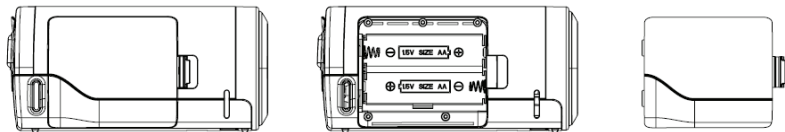

Inserción de la Tarjeta de Memoria

Esta videocámara digital no tiene memoria interna, no puede sacar fotografías y clips de vídeo. Si quiere grabar archivos, utilice por favor una tarjeta SD o MMC. Apague la cámara antes de insertar o quitar la tarjeta de memoria. Asegúrese de orientar la tarjeta correctamente al insertarla.

1. Apague la videocámara.
2. Encuentre la tapa de goma en la parte posterior de la videocámara, abra la goma, y entonces verá la ranura de la tarjeta de SD;
3. Inserte la tarjeta de memoria como se ilustra.

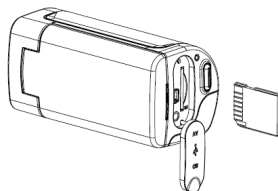

4. Utilización de esta Videocámara

Encendido y apagado de la Cámara

1. Abra el panel LCD.
2. Para encender la cámara, mantenga apretado el botón **ENCENDIDO** hasta que la pantalla LCD se encienda.
3. Mantener apretado el botón de **ENCENDIDO** otra vez apagará la cámara.

Toma de imágenes fijas

1. Encienda la videocámara.
2. Apriete el botón **MODO** para poner la videocámara en el modo de captura, el icono  aparece en la pantalla LCD.
3. Utilice la pantalla LCD para encuadrar el motivo.
Sostenga la videocámara firmemente y a continuación apriete el botón **OBTURADOR** completamente para tomar una imagen.

Grabación de Clips de Vídeo

- 1: Encienda la videocámara y póngala en el modo grabación de vídeo.
- 2: Apriete el botón **OBTURADOR** para empezar a grabar. Apriete el botón **DERECHA** para hacer una pausa y apriételo otra vez para continuar.
- 3: Apriete el botón **OBTURADOR** otra vez para terminar la grabación. Si la memoria está llena la videocámara detendrá la grabación automáticamente.

Grabación de Audio

- 1: Encienda la videocámara y póngala en el modo grabación de audio.
- 2: Apriete el botón **OBTURADOR** para empezar a grabar. Apriete el botón **ARRIBA** para hacer una pausa y apriételo otra vez para continuar.
- 3: Apriete el botón **OBTURADOR** otra vez para terminar la grabación. Si la memoria está llena la videocámara detendrá la grabación automáticamente.

5. Reproducción

Reproducción de Imagen Fija

- 1: Encienda la cámara, y entonces apriete el botón **MODO** hasta que la cámara entre el modo de reproducción.
El último archivo registrado aparece en la pantalla LCD. Si no hay imágenes almacenadas, aparece un mensaje [No Imagen].
- 2: Apriete el botón **IZQUIERDA** o **DERECHA** para visualizar la imagen anterior o siguiente.

Reproducción de Clips de Película

- 1: Apriete el botón **IZQUIERDA** o **DERECHA** para seleccionar los clips de película que quiera reproducir en el modo reproducción.
- 2: Apriete el botón **OBTURADOR** para empezar a reproducir. Apriete el botón **MENÚ** para acabar la reproducción. Apriete el botón **ARRIBA** para hacer una pausa y apriételo otra vez para continuar. Apriete el botón **DERECHA** para avanzar rápido y apriete el botón **IZQUIERDA**

para retroceder.

Reproducción de Archivos de Audio

- 1: Apriete el botón **IZQUIERDA** o **DERECHA** para seleccionar el archivo de audio quiera reproducir.
- 2: Apriete el botón **OBTURADOR** para empezar a reproducir. Apriete el botón **MENÚ** para acabar la reproducción. Apriete el botón **ARRIBA** para hacer una pausa y apriételo otra vez para continuar. Apriete el botón **DERECHA** para avanzar rápido y apriete el botón **IZQUIERDA** para retroceder.

6. Conexiones a TV / PC

Conexión de la Cámara a una televisión

Conecte la videocámara y la televisión a través del cable suministrado. A continuación encienda la televisión y la videocámara. La pantalla LCD de la videocámara se pone negra y la pantalla de la televisión ahora funciona como la pantalla LCD de la cámara.

1. Conecte la videocámara y la televisión a través del cable TV-out

(suministrado).

2. Encienda la televisión y la videocámara, y a continuación ponga la televisión en modo “AV”.
3. Cuando la videocámara se pone en modo grabación, puede visualizar los motivos que quiere grabar en la pantalla de televisión.
4. Cuando la videocámara se pone en el modo de Reproducción, puede revisar en la televisión todas las imágenes, clips de vídeo y de audio almacenados en la videocámara.

Conexión de la Cámara a un PC

Hay dos maneras de descargar archivos desde la tarjeta de memoria de la videocámara a un ordenador:

- Insertando la tarjeta de memoria en un lector de tarjetas
- Conectando la cámara a un ordenador utilizando el cable USB suministrado.

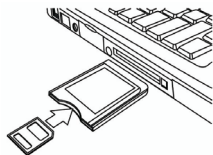

Utilización de un Lector de Tarjetas

1: Expulse la tarjeta de memoria de la videocámara e insértela en un lector de tarjetas que esté conectado a un ordenador.

2: abra [Mi Ordenador] o el [Explorador de Windows] y haga doble clic el icono de disco extraíble que representa la tarjeta de memoria.

3: Copie las imágenes desde la tarjeta en un directorio de su elección en el disco duro del ordenador.

Conexión de la Cámara a un PC utilizando el cable USB suministrado.

1: Ponga el modo USB en el modo [MSDC].

2: Conecte el cable USB suministrado al puerto USB del ordenador y encienda la videocámara. Un mensaje "MSDC" aparece en la pantalla cuando la conexión al ordenador se completa con éxito.

3: Abra [Mi Ordenador] o el [Explorador de Windows]. Aparece un "Disco Extraíble" en la lista de discos. Haga doble clic en el icono de "Disco Extraíble" para ver su contenido. Los archivos almacenados en la cámara se encuentran en la carpeta denominada "DCIM".

4: Copie las fotos o los archivos a su ordenador.

7. Especificaciones

Sensor	5MegaPíxeles CMOS
Pantalla	TFT Color LCD de 2,7"

Gama de enfoque	150 cm ~ Infinito
Abertura	F3.2, Enfoque Fijo
Obturador	Obturador electrónico: 1/2 ~ 1/1024 s.
Resolución	Imagen Fija 12M(4000x3000)5M(2592X1944)/3M(2048X1536)/ 1,3M(1280x960)/VGA(640X480) Vídeo: 1280 X 720/720X480/640X480/320X240
Sensibilidad	Automático
Balace de blancos	Automático / Luz del día / Tungsteno / Fluorescente / Nublado
Control de exposición	-2EV a + 2EV en intervalos de 0,3
Ráfaga	Incluido
Efectos de foto	Normal/BlancoNegro/Sepia/Negativo/Rojo/Verde/Azul
Temporizador automático	2 / 10 segundos.
Almacenamiento	Memoria externa: Tarjetas de memoria soportadas SD

	/ MMC / SDHC hasta 8GB
Sistema de televisión	NTSC / PAL
Fuente de Alimentación	2 Baterías AA (alcalina/1,5V)
Temperatura ambiente	Funcionamiento: 0° C a 40° C Almacenamiento: -20 a 60° C
Micrófono	Incorporado
Altavoz	Incorporado
Dimensiones	Cuerpo de la cámara: 4,43" x 2,2" x 2,13"
Peso	Cuerpo de la cámara sin batería: 0,42 lbs

Nota: El diseño y las especificaciones del producto son susceptibles cambios sin aviso.

Requisitos del sistema:

Windows 98SE/2000/ME/XP/Vista/Win7

CPU: Pentium III 800MHz o superior

Memoria: 64 MB memoria o más

Espacio en disco: Min. 128 MB de espacio disponible

easypix[®]

DVC 5227

Podręcznik użytkownika

1. Opis produktu

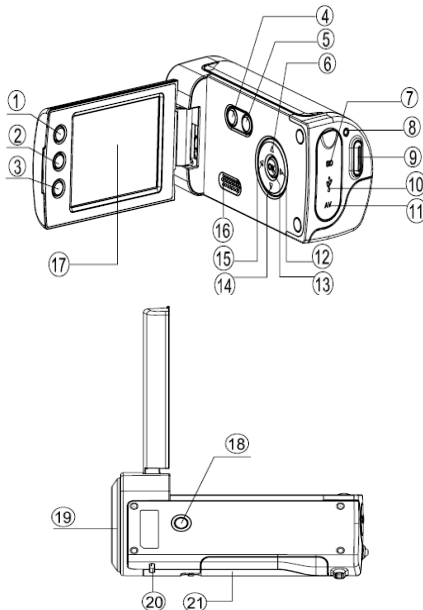

1	Przycisk do ekranu
2	LED
3	Przycisk trybu
4	Przycisk zasilania
5	Przycisk menu
6	Przycisk w górę ▲
7	Gniazdo karty SD
8	Dioda zasilania
9	Przycisk migawki
10	Wejście USB
11	Wejście AV
12	Przycisk w prawo/samowyzwalacza ▶
13	Przycisk OK
14	Przycisk w dół ▼
15	Przycisk w lewo ◀
16	Głośnik
17	Ekran LCD
18	Gniazdo statywu
19	Obiektyw
20	Pasek na nadgarstek
21	Ośłona baterii

2. Wyświetlacz

Tryb wykonywania zdjęcia

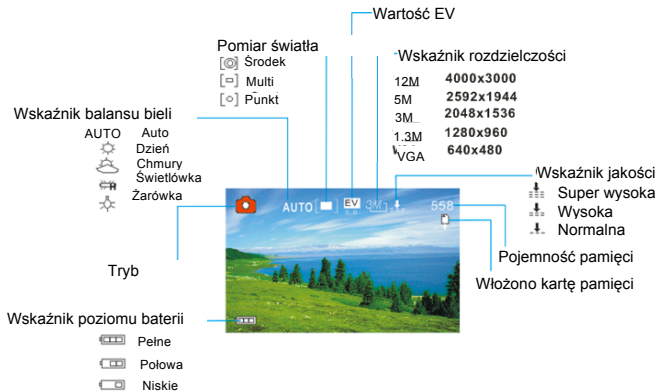

Tryb nagrywania wideo

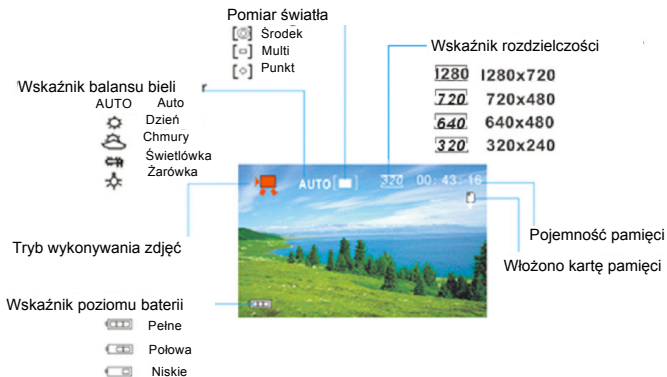

Tryb odtwarzania



3. Przygotowanie

Wkładanie baterii

1. Otwórz klapkę przegródki na baterie.
2. Włóż dwie baterie typu AA plus „+” i minus „-“ zgodnie ze wskazówką na klapce przegródki.
3. Zamknij klapkę.

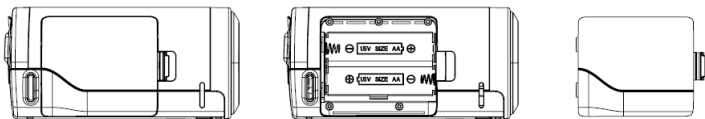

Wkładanie karty pamięci

Ta kamera cyfrowa nie posiada pamięci wewnętrznej i nie może zapisywać ani zdjęć ani filmów. Jeśli chcesz zapisywać pliki, skorzystaj z karty pamięci SD lub MMC. Przed włożeniem lub wyciągnięciem karty pamięci wyłącz kamerę. Wkładając ją upewnij się, że jest obrócona na właściwą stronę.

1. Wyłącz kamerę.
2. Zlokalizuj gumową klapkę z tyłu kamery, otwórz ją, i zobaczysz tam szczelinę na kartę SD;
3. Włóż kartę pamięci tak, jak to pokazano na rysunku.

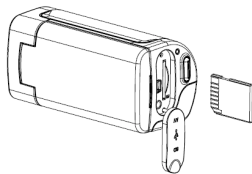

4. Używanie kamery

Włączanie i wyłączanie kamery

1. Otwórz panel LCD.
2. Aby włączyć kamerę, przytrzymaj przycisk **ZASILANIA**, aż włączy się ekran.
3. Przytrzymaj przycisk **ZASILANIA** ponownie, aby wyłączyć kamerę.

Robienie zdjęć

1. Włącz kamerę.
2. Naciśnij przycisk **TRYBU**, aby przełączyć kamerę w tryb robienia zdjęć - na ekranie pojawi się ikonka .
3. Skorzystaj z ekranu LCD do wykadrowania obiektu.
Trzymaj kamerę nieruchomo i naciśnij przycisk **MIGAWKI** do końca, aby zrobić zdjęcie.

Nagrywanie klipów wideo

- 1: Włącz kamerę i przełącz ją w tryb nagrywania wideo.
- 2: Naciśnij przycisk **MIGAWKI**, aby rozpocząć nagrywanie. Naciśnij strzałkę **W PRAWO**, aby wstrzymać nagrywanie i naciśnij ją ponownie, aby je wznowić.
- 3: Naciśnij przycisk **MIGAWKI** ponownie, aby zakończyć nagrywanie. Gdy karta pamięci zapełni się, kamera automatycznie przerwie nagrywanie.

Nagrywanie dźwięku

- 1: Włącz kamerę i przełącz ją w tryb nagrywania dźwięku.
- 2: Naciśnij przycisk **MIGAWKI**, aby rozpocząć nagrywanie. Naciśnij strzałkę **W PRAWO**, aby wstrzymać nagrywanie i naciśnij ją ponownie, aby je wznowić.
- 3: Naciśnij przycisk **MIGAWKI** ponownie, aby zakończyć nagrywanie. Gdy karta pamięci zapełni się, kamera automatycznie przerwie nagrywanie.

5. Odtwarzanie

Wyświetlanie zdjęć

1: Włącz kamerę i naciśnij przycisk **TRYBU**, aż kamera wejdzie w tryb odtwarzania.

Na ekranie LCD pojawi się ostatnio nagrany plik. Jeśli nie ma żadnych zapisanych zdjęć, na ekranie pojawi się wiadomość [Brak zdjęć].

2: Naciśnij strzałki **W LEWO** lub **W PRAWO**, aby wyświetlić poprzednie lub następne zdjęcie.

Odtwarzanie klipów wideo

1: Naciśnij strzałki **W LEWO** lub **W PRAWO**, aby wybrać klipy wideo, które chcesz odtworzyć w trybie odtwarzania.

2: Naciśnij przycisk **migawki**, aby rozpocząć odtwarzanie. Naciśnij przycisk **MENU**, aby zakończyć odtwarzanie. Naciśnij strzałkę **W GÓRĘ**, aby wstrzymać odtwarzanie i naciśnij ją ponownie, aby je wznowić. Naciśnij strzałkę **W PRAWO**, aby przewinąć do przodu, a **W LEWO**, aby przewinąć do tyłu.

Odtwarzanie plików dźwiękowych

- 1: Naciskaj strzałki **W LEWO** lub **W PRAWO**, aby wybrać pliki dźwiękowe, które chcesz odtworzyć.
- 2: Naciśnij przycisk **migawki**, aby rozpocząć odtwarzanie. Naciśnij przycisk **MENU**, aby zakończyć odtwarzanie. Naciśnij strzałkę **W GÓRĘ**, aby wstrzymać odtwarzanie i naciśnij ją ponownie, aby je wznowić. Naciśnij strzałkę **W PRAWO**, aby przewinąć do przodu, a **W LEWO**, aby przewinąć do tyłu.

6. Podłączanie do TV / PC

Podłączenie kamery do telewizora

Podłącz kamerę do TV używając dołączonego do zestawu kabla. Włącz TV i kamerę. Ekran LCD kamery wyłączy się - funkcję wyświetlacza będzie pełnił teraz telewizor.

1. Podłącz kamerę do TV używając kabla TV-out (dołączonego do zestawu).
2. Włącz TV i kamerę, a następnie przełącz TV w tryb „AV”.

3. Gdy kamera jest ustawiona w trybie nagrywania, możesz na ekranie TV wyświetlić obiekty, które chcesz sfilmować.
4. Gdy kamera jest ustawiona w trybie odtwarzania, możesz na ekranie TV wyświetlić wszystkie zdjęcia, filmy i pliki dźwiękowe przechowywane w kamerze.

Podłączenie kamery do komputera

Istnieją dwa sposoby do przegrania plików z karty pamięci kamery na komputer:

- Poprzez włożenie karty pamięci do czytnika kart
- Poprzez podłączenie kamery do komputera używając dołączonego do zestawu kabla.

Korzystanie z czytnika kart

1: Wyjmij kartę pamięci z kamery i włóż ją do czytnika kart podłączonego do komputera.

2: Otwórz [Mój komputer] lub [Eksplorator Windows] i kliknij dwukrotnie na ikonkę dysku przenośnego reprezentującą kartę pamięci.

3: Skopiuj obrazy z karty do wybranego katalogu na dysku twardym

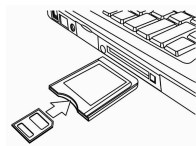

komputera.

Podłączenie kamery do komputera używając kabla USB

1: Przełącz tryb USB na tryb [MSDC].

2: Podłącz dołączony do zestawu kabel USB do portu USB komputera i włącz kamerę. Po udanym podłączeniu do komputera na ekranie wyświetli się komunikat „MSDC“

3: Otwórz [Mój komputer] lub [Eksplorator Windows]. Na liście dysków pojawi się „Dysk przenośny“. Kliknij dwukrotnie na ikonkę „dysku przenośnego“, aby wyświetlić jego zawartość. Pliki zapisane na kamerze znajdują się w katalogu o nazwie „DCIM“.

4: Skopiuj zdjęcia lub pliki na swój komputer.

7. Dane techniczne

Czujnik	CMOS 5 megapikseli
Wyświetlacz	2,7-calowy wyświetlacz kolorowy LCD TFT
Zakres ostrości	Od 150cm do nieskończoności

Przesłona	F3.2, o stałej ogniskowej
Migawka	Migawka elektroniczna: 1/2 ~ 1/1024 sek.
Rozdzielczość	Zdjęcia 12M(4000x3000)5M(2592X1944)/3M(2048X1536)/ 1,3M(1280x960)/VGA(640X480) Wideo: 1280 X720/720X480/640X480/320X240
Czułość	Automatyczna
Balans bieli	Auto / Dzień / Żarówka / Światłówka / Chmury
Kontrola ekspozycji	Od -2EV do +2EV w odstępach co 0.3
Szybkie robienie zdjęć seryjnych	W zestawie
Efekt fotograficzny	Normalne/Czarno-białe/Sepia/Negatyw/Czerwone/Zielone/Niebieskie
Samowyzwalacz	2 / 10 sekund.
Pamięć	Pamięć zewnętrzna: Obsługuje karty pamięci SD / MMC /

	SDHC o pojemności do 8GB
System TV	NTSC / PAL
Zasilanie	Dwie baterie AA (alkaliczne / 1,5V)
Temperatura otoczenia	Użytkowa: Od 0°C do 40°C Przechowywania: od -20 do 60°C
Mikrofon	Wbudowany
Głośnik	Wbudowany
Rozmiary	Główna część kamery: 112,5mm x 55,9mm x 54,1mm
Waga	Główna część kamery bez baterii: 190,5g

Uwaga: Wygląd i specyfikacje produktu mogą ulec zmianie bez uprzedzenia.

Wymagania systemowe:

Windows 98SE/2000/ME/XP/Vista/Win7

Komputer: Pentium III 800MHz lub szybszy

Pamięć: 64MB lub więcej

Wolne miejsce na dysku: min. 128MB

easyPix®



DVC 5227

Manual do utilizador

1. Descrição geral do produto

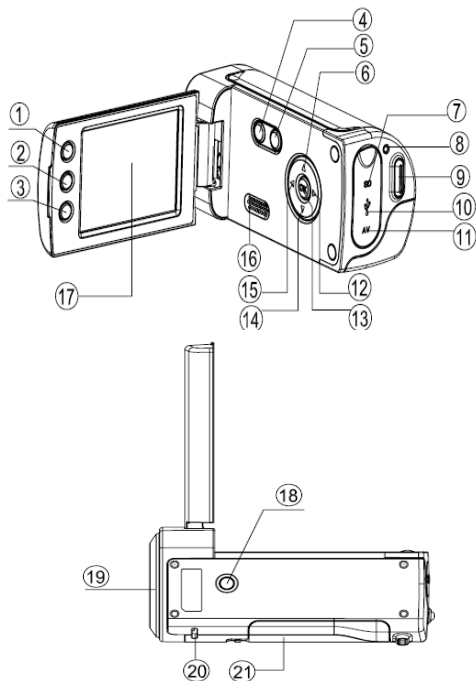

1	Botão do ecrã
2	Botão LED ligado/desligado
3	Botão modo
4	Botão ligar
5	Botão menu
6	Botão ascendente ▲
7	Ranhura p/ cartão SD
8	LED ligado
9	Botão obturador
10	Tomada USB
11	Tomada AV
12	Botão temporizador automático/Direito ▶
13	Botão confirmar
14	Botão descendente ▼
15	Botão esquerdo ◀
16	Altifalante
17	Ecrã LCD
18	Tomada do tripé
19	Objectiva
20	Fita de pulso
21	Compartimento das pilhas

2. Apresentação do ecrã do monitor

Modo de captura

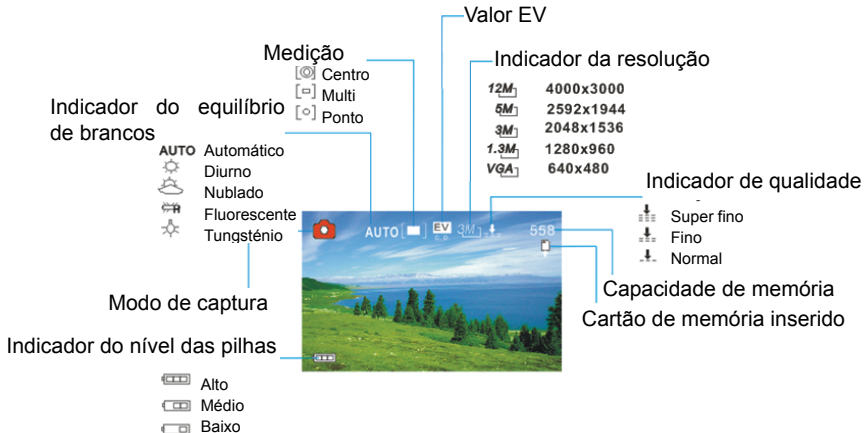

Modo de gravação de vídeo

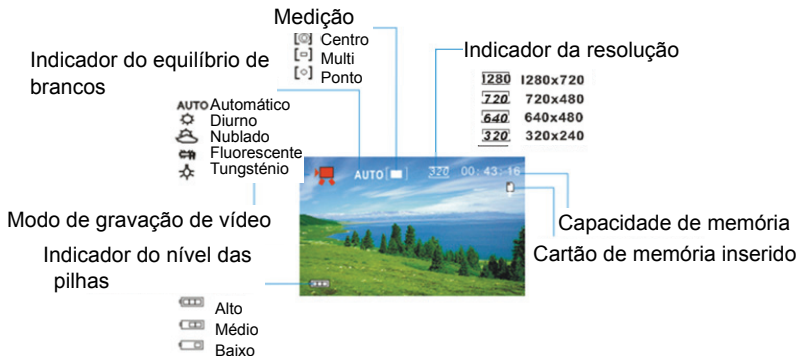

Modo de Exibição



3. *Preparação*

Instalar as pilhas

1. Abra a porta do compartimento das pilhas da câmara de vídeo.
2. Insira duas pilhas tipo AA com os pólos positivo (+) e negativo (-) no sentido das direcções indicadas na tampa do compartimento das pilhas.
3. Feche a porta do compartimento das pilhas.

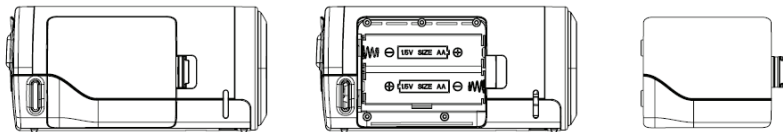

Inserir o cartão de memória

Esta câmara de vídeo digital sem memória interna não pode tirar fotografias e gravar vídeos. Se quiser gravar ficheiros utilize um cartão SD ou MMC. Desligue a câmara antes de inserir ou retirar o cartão de memória. Certifique-se de que orienta o cartão correctamente quando o inserir.

1. Desligue a câmara de vídeo.
2. Encontre a tampa de borracha na parte de trás da câmara de vídeo, abra-a e depois verá a ranhura para cartão SD.
3. Insira o cartão de memória conforme mostra a figura.

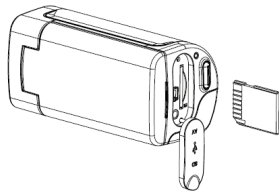

4. Utilizar esta câmara de vídeo

Ligar e desligar a câmara

1. Abra o painel do LCD.
2. Para ligar a câmara, pressione o botão **LIGAR** até o ecrã LCD acender.
3. Pressione de novo o botão **LIGAR** para desligar a câmara.

Tirar fotografias a imagens fixas

1. Ligue a câmara de vídeo.
2. Pressione o botão **MODO** para definir a câmara de vídeo para o Modo de captura. O ícone  aparece no ecrã LCD.
3. Utilize o ecrã LCD para enquadrar o seu objecto.
Coloque a câmara de vídeo numa posição estável e depois pressione o botão **OBTURADOR** completamente para tirar uma fotografia.

Gravar um videoclipe

1. Ligue a câmara de vídeo e defina-a para o Modo de gravação de vídeo.
2. Pressione o botão **OBTURADOR** para começar a gravação. Pressione o botão **DIREITO** para fazer uma pausa e pressione-o de novo para continuar.
3. Pressione o botão **OBTURADOR** de novo para terminar a gravação. Se a memória estiver cheia, a câmara de vídeo irá parar a gravação automaticamente.

Gravar áudio

1. Ligue a câmara de vídeo e defina-a para o Modo de gravação de áudio.
2. Pressione o botão **OBTURADOR** para começar a gravação. Pressione o botão **ASCENDENTE** para fazer uma pausa e pressione-o de novo para continuar.
3. Pressione o botão **OBTURADOR** de novo para terminar a gravação.

Se a memória estiver cheia, a câmara de vídeo irá parar a gravação automaticamente.

5. Reproduzir

Reproduzir uma imagem fixa

1. Ligue a câmara e depois pressione o botão **MODO** até a câmara entrar no Modo de reprodução.
O último ficheiro gravado aparece no ecrã LCD. Se não é guardada nenhuma imagem, uma mensagem [Nenhuma imagem] aparece.
2. Pressione os botões **ESQUERDO** ou **DIREITO** para pré-visualizar a imagem anterior ou posterior.

Reproduzir videoclipes

1. Pressione os botões **ESQUERDO** ou **DIREITO** para seleccionar os videoclipes que quer reproduzir no Modo de reprodução.
2. Pressione o botão **OBTURADOR** para começar a reprodução.

Pressione o botão **MENU** para terminar a reprodução. Pressione o botão **ASCENDENTE** para fazer uma pausa e pressione-o de novo para continuar. Pressione o botão **DIREITO** para avançar rápido e pressione o botão **ESQUERDO** para retroceder.

Reproduzir ficheiros de áudio

1. Pressione os botões **ESQUERDO** ou **DIREITO** para seleccionar os ficheiros de áudio que quer reproduzir.
2. Pressione o botão **OBTURADOR** para começar a reprodução. Pressione o botão **MENU** para terminar a reprodução. Pressione o botão **ASCENDENTE** para fazer uma pausa e pressione-o de novo para continuar. Pressione o botão **DIREITO** para avançar rápido e pressione o botão **ESQUERDO** para retroceder.

6. Ligações ao televisor / computador

Ligar a câmara a um televisor

Ligue a câmara de vídeo e o televisor através do cabo fornecido. Depois

ligue o televisor e a câmara de vídeo.

O ecrã LCD da câmara de vídeo fica escuro e o ecrã do televisor funciona como o ecrã LCD da câmara.

1. Ligue a câmara de vídeo a um televisor através do cabo de saída do televisor (fornecido).
2. Ligue o televisor e a câmara de vídeo e depois defina o televisor para o Modo de “AV”.
3. Quando a câmara de vídeo é definida para o Modo de gravação, pode pré-visualizar os objectos que quer gravar no ecrã do televisor.
4. Quando a câmara de vídeo é definida para o Modo de reprodução, pode visualizar todas as imagens, os videoclipes e audioclipes guardados na câmara de vídeo no televisor.

Ligar a câmara a um computador

Existem duas maneiras de descarregar ficheiros do cartão de memória da câmara de vídeo para um computador:

- Inserindo o cartão de memória num leitor de cartões,
- Ligando a câmara de vídeo a um

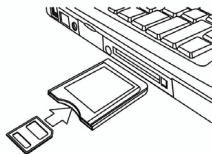

computador utilizando o cabo USB fornecido.

Utilizar um leitor de cartões

1. Ejecte o cartão de memória da câmara de vídeo e insira-o num leitor de cartões que esteja ligado a um computador.
2. Abra [O meu computador] ou [Explorador do Windows] e clique duas vezes no ícone do disco amovível que representa o cartão de memória.
3. Copie as imagens do cartão para um directório à sua escolha no disco rígido do computador.

Ligar a câmara a um computador com o cabo USB

1. Defina o Modo USB para o Modo [MSDC].
2. Ligue o cabo USB fornecido à porta USB do computador e ligue a câmara de vídeo. Uma mensagem "MSDC" aparece no ecrã quando a ligação ao computador tiver sido concluída com sucesso.
3. Abra [O meu computador] ou [Explorador do Windows]. Um "Disco amovível" aparece na lista de unidades. Clique duas vezes no ícone "Disco amovível" para visualizar o seu conteúdo. Os ficheiros

guardados na câmara encontram-se na pasta com o nome "DCIM".

4. Copie as fotografias ou os ficheiros para o seu computador.

7. Especificações

Sensor	5 megapixéis CMOS
Ecrã	LCD a cores TFT de 2,7"
Alcance de focagem	150 cm ~ Ilimitado
Abertura	Focagem fixa , F3.2
Obturador	Obturador electrónico: 1/2 ~ 1/1024 seg.
Resolução	Imagem fixa 12M(4000x3000)5M(2592X1944)/3M(2048X1536)/ 1.3M(1280x960)/VGA(640X480) Vídeo: 1280 X 720/ 720 X 480/640 X 480/320 X 240
Sensibilidade	Automático
Equilíbrio de brancos	Automático / Diurno / Tungsténio / Fluorescente / Nublado

Controlo de exposição	De -2EV a +2EV em 0,3 passos
Disparo contínuo (Burst)	Incluído
Efeito da fotografia	Normal/Preto e branco/Sépia/Negativo/Vermelho/Verde/Azul
Temporizador automático	2 / 10 segundos
Armazenamento	Memória externa: Cartões de memória suportados SD / MMC / SDHC até 8 GB
Sistema da televisão	NTSC / PAL
Fonte de alimentação	2 pilhas tipo AA (alcalinas / 1,5V)
Temperatura ambiente	Funcionamento: 0° C to 40° C Armazenamento: De -20 a 60° C
Microfone	Integrado
Altifalante	Integrado

Dimensões	Corpo da câmara: 4,43" x 2,2" x 2,13"
Peso	Corpo da câmara sem pilhas: 0,42 lbs

Nota: A construção do produto e as especificações estão sujeitas a alteração sem aviso prévio.

Requisitos do sistema:

Windows 98SE/2000/ME/XP/Vista/Win7

CPU: Pentium III 800MHz ou superior

Memória: 64 MB de memória ou superior

Espaço em disco: Mín. 128 MB de espaço disponível

easyPix®



DVC 5227
Användarmanual

1. Produktöversikt

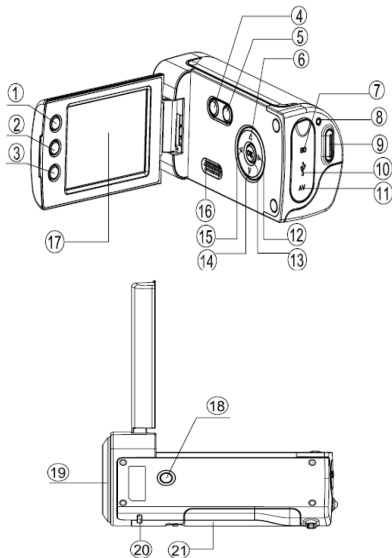

1	Display-knapp
2	Lysdiod På/Av-knapp
3	Lägesknapp
4	Startknapp
5	Menyknapp
6	UPP-knapp ▲
7	SD-kortplats
8	Ström- lysdiod
9	Slutarknapp
10	USBkontakt
11	AV-kontakt
12	Höger-knapp / självutlösare ▶
13	OK-knapp
14	Nedåt-knapp ▼
15	Vänster.knapp ◀
16	Högtalare
17	LCD-skärm
18	Stativfäste
19	Lins
20	Handrem
21	Batterilucka

2. Bildskärmsdisplay

Fotograferingsläge

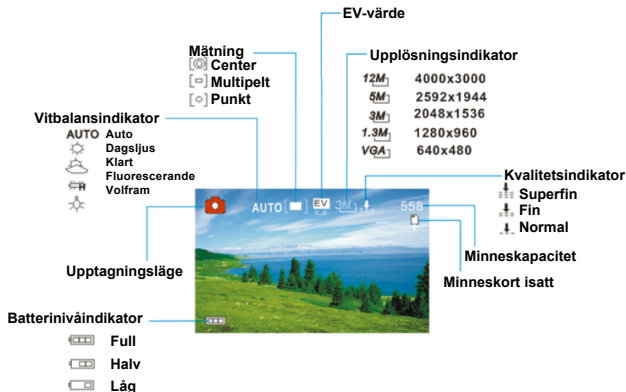

Videoinspelningsläge

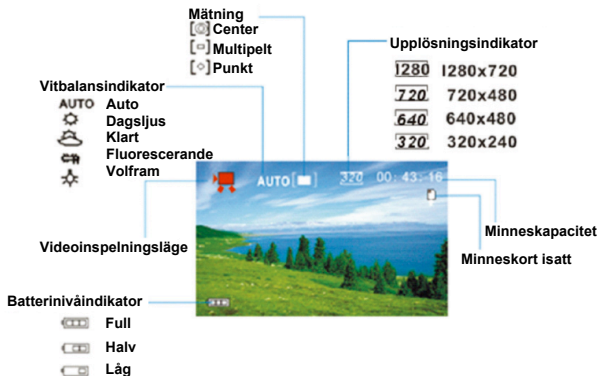

Uppspelningsläge



3. Förberedelser

Så här installerar du batteriet

1. Öppna videokamerans batterilucka.
2. Sätt i två AA batterier. De positiva (+) och negativa (-) polerna ska matcha de riktningar som anges på batteriluckan
3. Stäng batteriluckan.

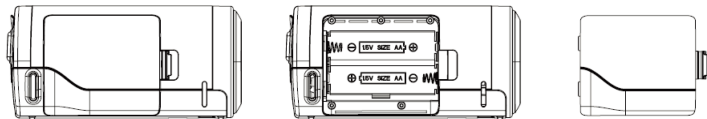

Så här sätter du i minneskortet

I den här digitala videokameran finns det inget internminne, det går inte att ta kort eller spela in filmklipp. Om du vill spela in filer ska du använda ett SD- eller MMC-kort. Innan minneskortet sätts i eller tas ur måste kameran vara avstängd. Se till att kortet är placerat åt rätt håll när du sätter i det.

1. Stäng av kameran.
2. Hitta gummiskyddet på baksidan av videokameran, ta bort skyddet och därunder ser du SD-kortplatsen;
3. Sätt i kortet som på bilden.

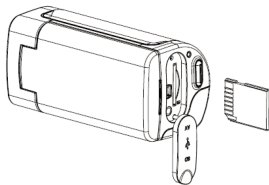

4. Så här använder du videokameran

Stänga av och sätta på kameran

1. Öppna LCD-panelen.
2. När du vill sätta på kameran, håller du ned **HUVUD**-brytaren tills LCD-skärmen slås på.
3. Om du håller med **strömbrytaren** en gång till stängs kameran av.

Så här tar du stillbilder

1. Sätt på kameran.
2. Tryck på knappen för **LÄGE** för att ställa in kameran för fotografering, -symbolen visas på LCD-skärmen.
3. Använd LCD-skärmen för att rama in ditt objekt.
Håll stadigt i filmkameran och tryck sedan ned SLUTAR-knappen när du vill ta en bild.

Så här spelar du in filmklipp

- 1: Sätt på videokameran och ställ in den för filminspelning.
- 2: Tryck in **SLUTAR**-knappen för att starta inspelningen. Tryck på **HÖGER**-knappen för att stoppa och tryck igen för att återuppta inspelningen.
- 3: Tryck in **SLUTAR**-knappen för att avsluta inspelningen. Om minnet är fullt kommer videokameran automatiskt att stoppa inspelningen.

Så här spelar du in ljud

- 1: Sätt på videokameran och ställ in den för ljudinspelning.
- 2: Tryck in **SLUTAR**-knappen för att starta inspelningen. Tryck på **UPP**-knappen för att stoppa och tryck igen för att återuppta inspelningen.
- 3: Tryck in **SLUTAR**-knappen för att avsluta inspelningen. Om minnet är fullt kommer videokameran automatiskt att stoppa inspelningen.

5. Uppspelning

Så här spelar du upp en stillbild

- 1: Slå på kameran och tryck på **LÄGES**-knappen tills kameran är i uppspelningsläget.
Den senaste inspelade filen visas på LCD-skärmen. Om det inte finns några bilder lagrade så visas meddelandet: [Ingen bild]
- 2: Tryck in **VÄNSTER**- eller **HÖGER**-knappen för att förhandsvisa föregående eller nästa bild.

Så här spelar du upp filmklipp

- 1: Tryck in **VÄNSTER**- eller **HÖGER**-knappen för att välja de filmklipp du vill spela upp i uppspelningsläget.
- 2: Tryck på **SLUTAR**-knappen för att börja spela. Tryck på **MENY**-knappen för att avsluta uppspelningen. Tryck på **UPP**-knappen för att stoppa och tryck igen för att fortsätta. Tryck på **HÖGER**-knappen för att spola framåt och tryck på **VÄNSTER**-knappen för att gå bakåt.

Så här spelar du upp ljudfiler

- 1: Tryck in **VÄNSTER**- eller **HÖGER**-knappen för att välja den ljudfil du vill spela upp.
- 2: Tryck på **SLUTAR**-knappen för att börja spela. Tryck på **MENY**-knappen för att avsluta uppspelningen. Tryck på **UPP**-knappen för att stoppa och tryck igen för att fortsätta. Tryck på **HÖGER**-knappen för att spola framåt och tryck på **VÄNSTER**-knappen för att gå bakåt.

6. Anslutning till TV/PC

Så här ansluter du kameran till en TV

Anslut videokameran och TV:n med den medföljande kabeln. Anslut sedan strömmen till TV:n och videokameran. Videokamerans LCD-skärm blir svart, och TV-skärmen nu fungerar som kamerans LCD-skärm

1. Anslut videokameran till en TV via TV:ns ut-kabel (medföljer).
2. Slå på TV:n och videokameran, och stall sedan in TV:n på "AV"-läge.

3. När videokameran är inställd i inspelningsläget, kan du förhandsgranska det du vill spela in på TV-skärmen.
4. När videokameran är inställd i uppspelningsläget kan du se alla bilder, video- och ljudklipp som lagrats i videokameran på TV-skärmen.

Så här ansluter du kameran till en PC

Du kan ladda ned filer från filmkamerans minneskort till en dator på två sätt:

- Du kan sätta i minneskortet i en korthållare.
- Genom att ansluta kameran till en dator med den medföljande USB-kabeln.

Så här använder du en kortläsare

- 1: Mata ut minneskortet från videokameran och sätt in det i en kortläsare som är ansluten till en dator.
- 2: Öppna [Min dator] eller [Windows Explorer] och dubbelklicka på

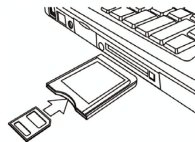

ikonen för den flyttbara enhet som motsvarar minneskortet.

- 3: Kopiera bilder från kortet till en valfri katalog på datorns hårddisk.

Så här ansluter du kameran till en PC med USB-kabeln

- 1: Ställ in USB-läget till [MSDC]-läge.
- 2: Anslut den medföljande USB-kabeln till datorns USB-port och slå på videokameran. Ett meddelande [MSDC] visas på skärmen när datoranslutningen har slutförts.
- 3: Öppna [Min dator] eller [Windows Explorer]. En "Flyttbar disk" visas i enhetslistan. Dubbelklicka på ikonen för den flyttbara enheten för att visa dess innehåll. Filer som har sparats på kameran finns i mappen benämnd "DCIM".
- 4: Kopiera bilderna eller filerna till din dator.

7. Specifikationer

Sensor	5 megapixlar CMOS
Display	2,7 tum TFT färg-LCD
Fokusområde	150 cm ~ oändligt
Bländare	F 3.2, fast fokus
Slutare	Elektronisk slutare: 1/2 ~ 1/1024 sek.
Upplösning	Stillbild 12 M (4000 x 3000) 5 M (2592 x 1944) /3 M (2048 x 1536) / 1,3 M (1280 x 960) / VGA (640 x 480) Video: 1280 x 720/720 x 480/640 x 480/320 x 240
Känslighet	Auto
Vitbalans	Auto/Dagsljus/Volfram/Självljysande/Molnigt
Exponeringskontroll	-2 EV till +2 EV i steg om 0,3
Skur funktion	Inkludert
Fotoeffekt	Normal/B&W/Sepia/Negativ/Röd/Grön/Blå
Självtlösare	2/10 sekunder.
Lagring	Externt minne: SD/MMC/SDHC minneskort Stöder upp till 8 GB

TV-system	NTSC/PAL
Nätförsörjning	AA (alkaliska/1,5 V) 2 x batterier
Omgivningstemperatur	Drift: 0 ~ 40 °C Förvaring: -20 ~ 60 °C
Mikrofon	Inbyggd
Högtalare	Inbyggd
Mått	Kamerahus: 4,43 tum x 2,2 tum x 2,13 tum
Vikt	Kamerahus utan batteri: 190g

Obs! Produktens design och specifikationer kan ändras utan förvarning.

Systemkrav:

Windows 98SE/2000/ME/XP/Vista/Win7

CPU: Pentium III 800 MHz eller mer

Minne: 64 MB minne eller mer

Diskutrymme: Minst 128 MB tillgängligt utrymme