

RONIN-SC

Quick Start Guide

快速入门指南

快速入門指南

クイックスタートガイド

퀵 스타트 가이드

Kurzanleitung

Guía de inicio rápido

Guide de démarrage rapide

Guida rapida

Snelstartgids

Guia de início rápido

Guia de Início Rápido

Краткое руководство пользователя

v1.0

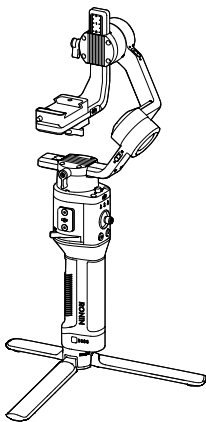

Contents

EN	Quick Start Guide	2
CHS	快速入门指南	10
CHT	快速入門指南	18
JP	クイックスタートガイド	26
KR	퀵 스타트 가이드	34
DE	Kurzanleitung	42
ES	Guía de inicio rápido	50
FR	Guide de démarrage rapide	58
IT	Guida di avvio rapido	66
NL	Snelstartgids	74
PT	Guia de início rápido	82
PT-BR	Guia de início rápido	90
RU	Краткое руководство пользователя	98

Ronin-SC Overview

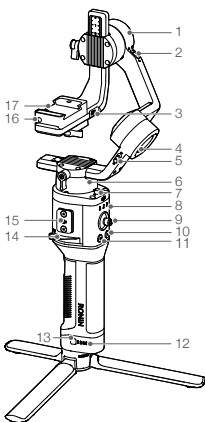

1. Tilt Motor
2. Tilt Lock
3. Camera Control/
Accessories Port
(USB-C)
4. Roll Motor
5. Roll Lock
6. Pan Motor
7. Pan Lock
8. Profile LED
Indicators
9. Joystick
10. Camera Control
Button
11. M Button
12. Battery Level
Indicators
13. Battery Level
Button
14. Lever
15. Ronin Series
Accessories
(RSA) Port
16. Safety Lock
17. Camera
Mounting Plate

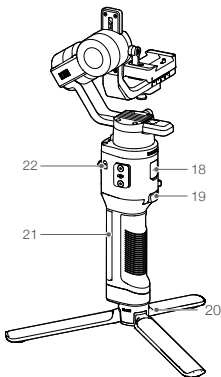

18. Power Port
(USB-C)
19. Trigger
20. Tripod
21. Grip (Inc. 1/4" and
3/8" Mounting
Holes)
22. Power Button

Getting Started

A. Downloading the DJI RONIN™ App and Watching the Tutorials

Search for "Ronin" in the App Store or on Google Play and follow the instructions to install the app. Watch the tutorials on the official DJI website. <https://www.dji.com/ronin-sc>



Ronin App

B. Attaching the Tripod

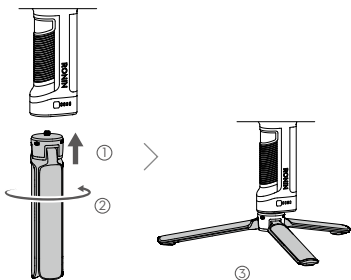

C. Mounting the Grip

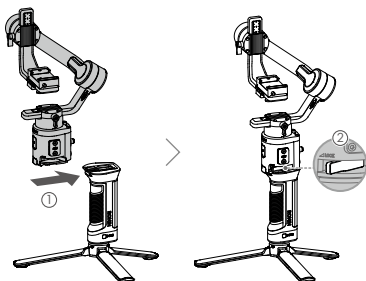

D. Charging the Battery

Before using for the first time, charge the grip through the power port using a power cable (included) and a USB adapter (not included). It is recommended to use a 5V/2A USB adapter.

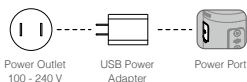

E. Checking the Battery Level

During charging, the battery level indicators indicate the battery level. When not charging, press the battery level button to check the battery level.

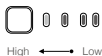

F. Powering On/Off and Sleep Mode

Press and hold the power button  to turn Ronin-SC on or off. Tap the power button to enter sleep mode. Tap again to exit sleep mode.



- Ronin-SC can be operated during charging.

Activating Ronin-SC

Ronin-SC needs to be activated through the Ronin app before using for the first time.

1. Press and hold the power button to power on the gimbal.
2. Enable Bluetooth on your mobile device and launch the Ronin app. Note that a DJI account is required to launch the Ronin app. Once detected in the list of Bluetooth devices, select Ronin-SC and input the default Bluetooth password: 12345678.
3. Make sure you are connected to the internet and follow the on-screen instructions to activate Ronin-SC.

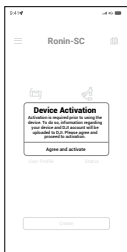

Mounting the Camera

Make sure to prepare the camera before mounting it to Ronin-SC. Remove the lens cap and make sure the battery and memory card are inserted in the camera.

1. The three axes of the gimbal are locked by default. Unlock the three axes, adjust the gimbal to the position as shown, and lock the three axes again.
2. If required, attach the riser plate* to the bottom of the camera using a flathead screwdriver.

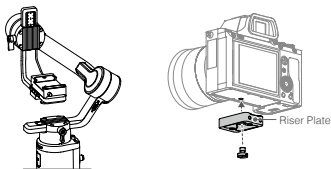

* Riser plate is required in the following scenarios:

- When using a small and lightweight camera such as a Sony A6300 camera.
- When using a lens with a large diameter such as a Sony A7M3 camera with a 16-35 mm f/2.8 GM lens.
- When used with a focus motor.

Refer to the Ronin-SC product page on the official DJI website (<http://www.dji.com/ronin-sc>) for the most updated Camera Compatibility List.

3. Attach the dovetail plate ① and lens support ②. Move the slider to the front of the plate. The camera lens and the arrow on the dovetail plate must face the same direction. Mount the camera according to the indicators on the dovetail plate. Use the lens support for optimal performance.

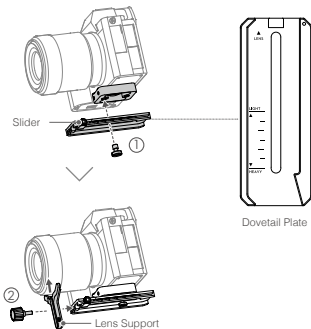

4. Loosen the knob on the bottom of the camera mounting plate ① and move it to the side of the axis. Slide the camera into the plate ②. Tighten the knob when the camera is in the middle of the plate.

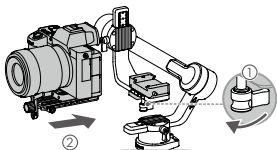

- If using accessories such as the phone holder or focus motor, make sure to mount all accessories before balancing. Refer to the manual documents of the accessories for more information.
- Make sure to tighten the screw under the dovetail plate.

Balancing

Balancing is required before shooting. Before balancing, make sure to power on the camera if using a optical zoom lens and to select the focal length if using a varifocal lens. There are balancing tutorials in the Ronin app, which can be viewed after activation. Balancing can also be performed without connecting to the Ronin app. In that scenario, make sure Ronin-SC is powered off or in sleep mode before balancing.

1. Balancing depth for the tilt axis
 - a. Unlock the tilt axis and lower the camera by loosening the tilt axis knob ①.
 - b. Rotate the tilt axis so that the camera lens is pointing forward. Check to make sure the camera is not front or back-heavy. If front-heavy, move the camera backward. If back-heavy, move the camera forward.
 - c. Loosen the knob under the camera mounting plate ② and adjust the camera balance ③ until the camera is steady.
 - d. Tighten the knob.

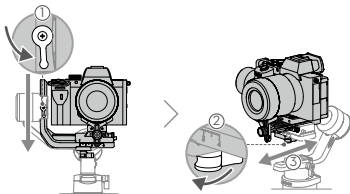

2. Balancing the vertical tilt

- Rotate the tilt axis so that the camera lens is pointing upward. Check to make sure the camera is not top or bottom-heavy. If the camera is tilted to one side, pull the tilt arm towards the other side.
- Loosen the knob on the tilt motor ① and adjust the balance of the camera ② until the camera is steady without tilting up or down.
- Tighten the knob.
- Repeat Step 1 to balance the depth of the tilt axis. The slider on the dovetail plate is used to record the balance position. Move the slider next to the mounting plate and tighten the slider.

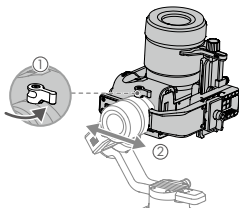

3. Balancing the roll axis

- Lock the tilt axis and unlock the roll axis. Check the direction in which the roll motor swings. If the camera rotates to the left, move the camera to the right. If the camera rotates to the right, move the camera to the left.
- Loosen the knob on the camera mounting plate ①, and adjust position of the plate ② until the camera is steady.
- Tighten the knob. If the camera moves forward, move the camera back until the slider is next to the mounting plate.

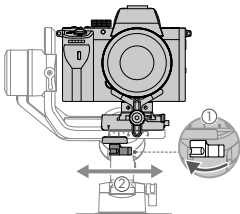

4. Balancing the pan axis

- Unlock the pan axis. Hold the grip, tilt Ronin-SC sideward, and check the movement of the pan axis. If the camera lens rotates downward, push the pan axis backward. If the camera lens rotates upward, push the pan axis forward.
- Loosen the knob on the pan motor ①. Adjust the camera balance ② until the camera is steady when rotating the pan while lifting the grip.
- Tighten the knob.

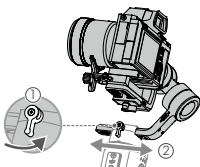

Operation

Auto Tune

After installation, activation, and balancing, Ronin-SC must be auto-tuned before it can be used. Make sure to place Ronin-SC on a flat surface before conducting an auto tune. There are two ways to auto-tune Ronin-SC.

- Press and hold the M button and trigger on Ronin-SC simultaneously for four seconds to start Auto Tune.
- Launch the Ronin app, go to the Motor Parameters page, and select Auto Tune.

Button Features

Power Button: press and hold the power button to turn the Ronin-SC on or off. Tap the power button to enter or exit sleep mode.

M Button: tap to select a user profile. Press and hold to enter Sport mode.

Joystick: push the joystick up or down to control the movement of the tilt axis, and push it left or right to control the movement of the pan axis. Go to the Joystick page of the Ronin app to adjust the parameters for the pan, tilt, and roll axes.

Camera Control Button: after connecting the camera control port and camera, press halfway for autofocus, as you would the shutter button on a camera. Press to start or stop recording. Press and hold to take a photo. For the most updated Camera Compatibility List, refer to the Ronin-SC product page on the

official DJI website (<http://www.dji.com/ronin-sc>).

Trigger: press and hold the trigger to enter Lock mode. Press twice to recenter the gimbal. Press three times to turn the gimbal 180° so that the camera faces you.



- When the camera and Ronin-SC are connected using the camera control cable (USB-C), playback cannot be used. In that scenario, press the power button to enter sleep mode and then use playback.
-

Specifications

Weight	Gimbal: Approx. 830 g Grip: Approx. 258 g Tripod: Approx. 160 g
Dimensions	Gimbal (folded): 220×200×75 mm Gimbal (unfolded): 370×165×150 mm
Input Power	Model: RB2-2450 mAh-7.2 V Type: 18650 Lithium Capacity: 2450 mAh Energy: 17.64 Wh
Operating Current	Static Current: 0.2 A
Bluetooth Operating Frequency	2.40 GHz -2.4835 GHz
Bluetooth Transmitter Power	<8 dBm
Operating Temperature	-20° to 45° C (-4° to 113° F)
Max. Standby Time	11 hours

For more information, read the User Manual:
<http://www.dji.com/ronin-sc>

※This content is subject to change without prior notice.

认识 Ronin-SC

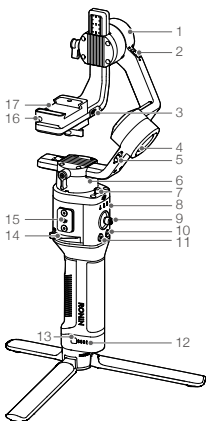

1. 俯仰轴电机
2. 俯仰轴锁
3. 相机控制 / 配件接口 (USB-C)
4. 横滚轴电机
5. 横滚轴锁
6. 平移轴电机
7. 平移轴锁
8. 配置指示灯
9. 摇杆
10. 相机控制按键
11. 配置切换按键 (M 按键)
12. 电量指示灯
13. 电量查看按键
14. 手柄锁定拨杆
15. RSA 配件扩展接口
16. 安全锁
17. 相机安装底座

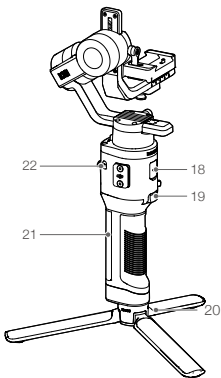

18. 充电接口 (USB-C)
19. 模式切换按键
20. 三脚架
21. 手柄 (底部含 1/4"、3/8" 安装孔)
22. 电源按键

准备

- A. 下载 RONIN™ App 和观看教学视频
请在软件商店或使用移动设备扫描二维码下载。请在 DJI 官网观看 Ronin-SC 教学视频。

<https://www.dji.com/ronin-sc>



Ronin App

CHS

- B. 安装三脚架

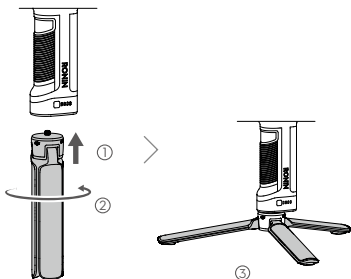

- C. 安装手柄

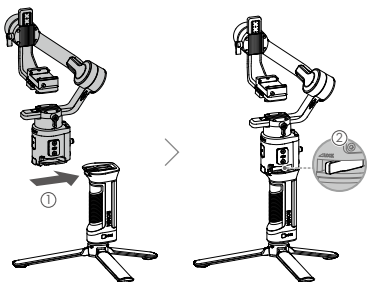

D. 充电

首次使用时需要通过充电以激活电池。使用 USB-C 线和通用 USB 充电器（用户自备，推荐使用规格为 5V/2A 的 USB 充电器）给云台充电。

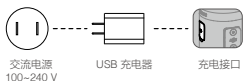

E. 查看电量

充电过程中电量指示灯指示电量。

不充电时，短按电量查看按键，电量指示灯指示当前电量。



F. 开机 / 关机 / 休眠

长按电源按键  开启/关闭云台。单击电源按键可使云台休眠，再次单击唤醒。



• Ronin-SC 充电过程中可以使用。

激活

首次使用 Ronin-SC 需连接 Ronin App 激活。激活步骤如下：

1. 长按电源按键开启云台。
2. 开启移动设备蓝牙功能。
3. 运行 Ronin App，注册或登录 DJI 帐号。在点击连接后选择 Ronin-SC，输入默认密码 12345678，按提示激活。激活过程中需连接网络。



安装相机

安装相机之前，确保已完成“准备”章节的安装步骤。确保相机已做好拍摄准备，镜头盖已移除，电池（确保电量充足）及内存卡已安装。

1. 安装相机前请将云台三轴解锁，并调整至图示状态后重新锁定，尽量使俯仰轴重心偏低，方便下一步操作。
2. 根据相机大小，视情况安装垫高模块*（使用一字螺丝刀或硬币等工具）。

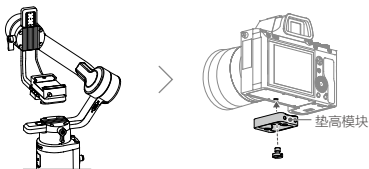

* 需要使用垫高模块的情况：

- 使用尺寸小、体重轻的相机时（如 Sony A6300）；
- 使用直径较大的镜头时（如 Sony A7M3 搭载 16-35 mm f/2.8 GM 镜头）；
- 使用跟焦电机时。

请访问 www.dji.com/ronin-sc 了解相机兼容列表以及支持功能。

3. 安装相机底部安装板 ① 和镜头固定支架 ②。注意先将安装板侧边记忆滑块移至最前端。底部安装板箭头所指方向应与镜头方向一致，并根据安装板指示确定相机螺丝的安装位置：较重相机靠近 HEAVY 端安装，较轻小相机靠近 LIGHT 端安装。镜头固定支架可帮助获得更好的拍摄增稳效果，尤其当使用较长、较重的镜头拍摄时。

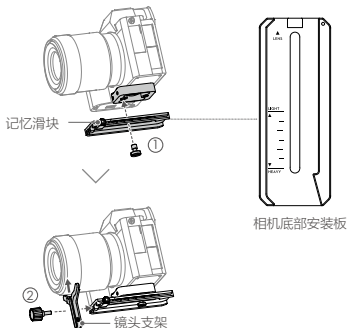

4. 拧松相机安装底座底部旋钮并将底座移至最侧边 ①，然后将相机嵌入相机安装底座 ②，到达中间位置时拧紧旋钮。

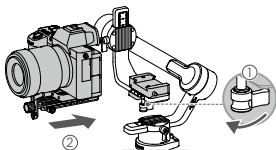

- 如需安装 DJI 手机夹搭配手机使用，或安装跟焦电机等配件使用，请参考相应配件说明书，在完成所有配件安装后再开始平衡调节。
- 确保螺丝拧紧。

平衡调节

拍摄前需要对云台相机进行平衡调节。若相机搭配电动伸缩镜头，请将相机开启后调平。若使用变焦段镜头，请先选定焦段后再开始调平。Ronin App 内置调平教学，可连接 Ronin-SC 后按步骤调平。调平步骤也可独立进行，不连接 Ronin App 调平时请单击电源按键使电机休眠，或者关机。

1. 俯仰轴的前后平衡调节

- 解锁俯仰轴 ①，并尽量将俯仰轴往下调。
- 使相机镜头水平朝前，判断相机重心偏向。当相机镜头往前倾，说明重心在俯仰轴前方，需将相机往后移动；当相机镜头往后倾，则将相机往前移动。
- 拧松安装底座底部旋钮 ②，前后调节相机位置 ③。
- 锁紧旋钮。若相机能稳定停留，表示已调节平衡。

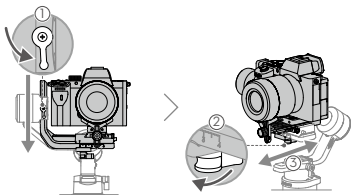

2. 俯仰轴的垂直平衡调节

- 翻转相机使镜头垂直朝上，判断相机重心偏向。当相机镜头往一侧倾斜，需将力臂往反向移动。
- 拧松旋钮 ① 后调节相机位置 ②。
- 拧紧旋钮，相机镜头垂直朝上时能稳定停留代表已调节平衡。
- 重复步骤 1，再次精调俯仰轴前后平衡，以达到最佳效果。俯仰轴平衡调节完成后使记忆滑块紧贴安装底座后拧紧，以记录相机俯仰轴平衡位置。

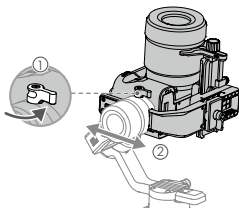

3. 横滚轴的平衡调节

- 锁定俯仰轴，解锁横滚轴，然后判断相机重心偏向。若相机向左侧倾斜，说明相机重心在横滚轴左侧，需将安装底座连同相机往右移动；若相机向右侧倾斜，则将安装底座连同相机往左移动。
- 拧松安装底座旋钮 ①，左右调节相机位置 ②。
- 拧紧旋钮。若相机能稳定停留，表示已调节平衡。若调节横滚轴过程中相机前后位置改变，可通过记忆滑块找回俯仰轴平衡位置。

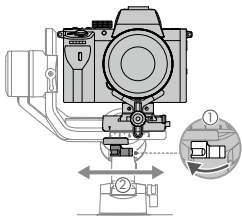

4. 平移轴的平衡调节

- 锁定横滚轴，解锁平移轴。握住云台向侧边倾斜，观察相机在平移轴旋转方向。若相机镜头往下方旋转，需将平移轴力臂往后推；若相机镜头往上方旋转，则将平移轴力臂往前拉。
- 拧松平移轴旋钮 ①，推拉平移轴力臂调整相机位置 ②。
- 拧紧旋钮，若云台平移轴在任意角度都能保持静止不动，表示已调节平衡。

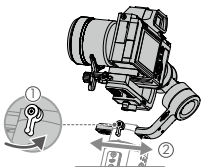

使用

自动校准

经过安装、激活以及调平后，Ronin-SC 经过自动校准即可使用。务必将云台放置平稳平面上进行自动校准。自动校准有两种方式：

- 同时按住云台 M 按键与模式切换按键 4s。配置指示灯绿灯闪烁表示开始校准。
- 运行 Ronin App 进入电机设置页面，选择自动校准。

按键功能

电源按键：长按可开 / 关机。单击使云台电机休眠 / 唤醒。

M 按键：短按切换配置参数；长按 M 按键不放进入运动模式。

摇杆：上下推动摇杆控制俯仰轴运动，左右推动摇杆控制平移轴运动（默认设置）。进入 Ronin App 摇杆设置界面，可设置摇杆参数与配置通道。

相机控制按键：使用相机控制线连接云台相机控制接口与相机后，半按控制相机自动对焦；短按控制相机开始或停止录像；长按控制相机拍照。请访问 <http://www.dji.com/ronin-sc> 了解相机兼容列表以及支持功能。

模式切换按键：长按不放进入锁定模式；双击云台回中；三击云台进入自拍模式。



- 使用相机控制线（USB-C）连接相机和云台时，相机无法使用回放，此时可使云台电机休眠，以使用回放功能。

规格参数

重量	云台：约 830 g 手柄：约 258 g 三脚架：约 160 g
尺寸	云台折叠：220×200×75 mm 工作状态：370×165×150 mm
手柄内置电池	型号：RB2-2450 mAh-7.2 V 类型：18650 锂离子电池 容量：2450 mAh 能量：17.64 Wh
工作电流	静态电流：0.2 A
工作频率	2.40 GHz -2.4835 GHz
发射功率	<8 dBm
工作环境温度	-20℃至 45℃
最长待机时间	11 小时

了解产品详细信息，请访问以下网址下载《用户手册》
<http://www.dji.com/ronin-sc>

※ 内容如有更新，恕不另行通知。

認識 Ronin-SC

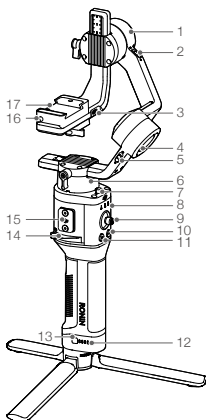

1. 俯仰軸馬達
2. 俯仰軸鎖
3. 相機控制 / 配件
連接埠 (USB-C)
4. 橫滾軸馬達
5. 橫滾軸鎖
6. 平移軸馬達
7. 平移軸鎖
8. 設定指示燈
9. 搖桿
10. 相機控制按鍵
11. 設定切換按鍵
(M 按鍵)
12. 電量指示燈
13. 電量查看按鍵
14. 把手鎖定撥桿
15. RSA 配件擴充接頭
16. 安全鎖
17. 相機安裝底座

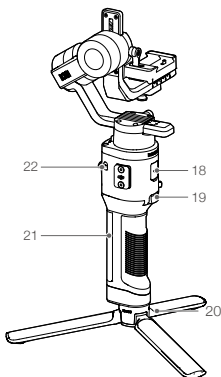

18. 充電連接埠 (USB-C)
19. 模式切換按鍵
20. 三腳架
21. 把手 (底部含 1/4"、
3/8" 安裝孔)
22. 電源按鈕

準備

- A. 下載 RONIN™ App 並觀看教學影片
請在軟體商店或使用行動裝置掃描 QR
碼下載。請在 DJI 官網觀看 Ronin-SC
教學影片。

<https://www.dji.com/ronin-sc>



Ronin App

CHT

- B. 安裝三腳架

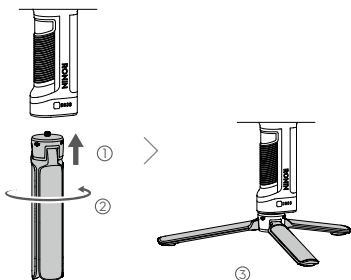

- C. 安裝把手

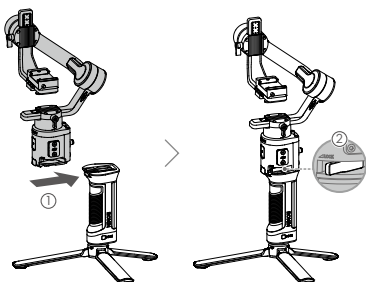

D. 充電

首次使用時需要透過充電以啟動電池。使用 USB-C 線和通用 USB 充電器（使用者自備，推薦使用規格為 5V/2A 的 USB 充電器）給雲台充電。

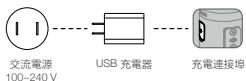

E. 查看電量

充電過程中，電量指示燈將顯示電量。

不充電時，短按電量查看按鍵，電量指示燈將指示當前電量。



F. 開機 / 關機 / 休眠

長按電源按鍵  開啓 / 關閉雲台。按一下電源按鍵可使雲台休眠，再按一下則可喚醒。



• Ronin-SC 充電過程中可以使用。

啟動

首次使用 Ronin-SC 需連接 Ronin App 啟動。啟動步驟如下：

1. 長按電源按鍵開啓雲台。
2. 開啓行動裝置藍芽功能。
3. 執行 Ronin App、註冊或登錄 DJI 帳號。在點擊連接後選擇 Ronin-SC，輸入預設密碼 12345678，按提示啟動。啟動過程需連線網路。



安裝相機

安裝相機之前，確保已完成「準備」章節的安裝步驟。確保相機已做好拍攝準備、鏡頭蓋已移除、電池（確保電量充足）及記憶卡已安裝。

1. 安裝相機前請將雲台三軸解鎖，並調整至圖示狀態後重新鎖定，盡量使俯仰軸重心偏低，方便下一步操作。
2. 根據相機大小，視情況安裝墊高模組*（使用一字螺絲起子或硬幣等工具）。

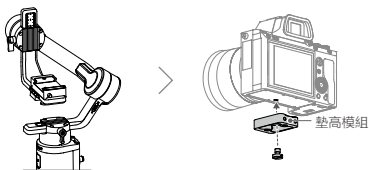

* 需要使用墊高模組的情況：

- 使用尺寸小、體重輕的相機時（如 Sony A6300）；
- 使用直徑較大的鏡頭時（如 Sony A7M3 搭載 16-35 mm f/2.8 GM 鏡頭）；
- 使用對焦馬達時。

請前往 www.dji.com/ronin-sc 瞭解相機兼容列表以及支援功能。

3. 安裝相機基座 ① 和鏡頭固定架 ②。注意先將基座側邊記憶滑塊移至最前端。基座箭頭所指方向應與鏡頭方向一致，並根據基座指示確定相機螺絲的安裝位置：較重相機靠近 HEAVY 端安裝，較輕小相機靠近 LIGHT 端安裝。鏡頭固定支架可幫助獲得更好的拍攝增穩效果，尤其當使用較長、較重的鏡頭拍攝時。

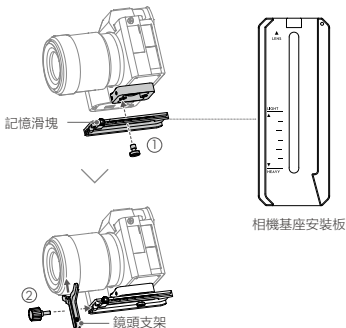

4. 轉鬆相機安裝底部旋鈕並將底座移至最側邊 ①，然後將相機嵌入相機安裝底座 ②，到達中間位置時轉緊旋鈕。

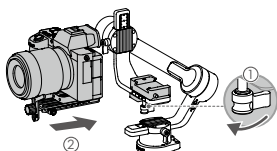

- 如需安裝 DJI 手機夾搭配手機使用，或安裝對焦馬達等配件使用，請參考相應配件說明書，在完成所有配件安裝後再開始平衡調節。
- 確保螺絲轉緊。

平衡調節

拍攝前需要對雲台相機進行平衡調節。若相機搭配電動伸縮鏡頭，請將相機開啓後調節平衡。若使用變焦段鏡頭，請先選定焦段後再開始調節平衡。Ronin App 內建調節平衡教學，可連接 Ronin-SC 後按步驟調節。調節平衡步驟也可獨立進行，不連接 Ronin App 調節平衡時請按一下電源按鍵使電機休眠，或者關機。

1. 俯仰軸的前後平衡調節

- 解鎖俯仰軸 ①，並盡量將俯仰軸往下調。
- 使相機鏡頭水平朝前，判斷相機重心偏向。當相機鏡頭往前傾，說明重心在俯仰軸前方，需將相機往後移動；當相機鏡頭往後傾，則將相機往前移動。
- 轉鬆安裝底座底部旋鈕 ②，前後調節相機位置 ③。
- 鎖緊旋鈕。若相機能穩定停留，表示已調節平衡。

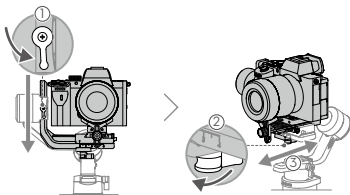

2. 俯仰軸的垂直平衡調節

- 翻轉相機使鏡頭垂直朝上，判斷相機重心偏向。當相機鏡頭往一側傾斜，需將力臂往反向移動。
- 轉鬆旋鈕 ① 後調節相機位置 ②。
- 轉緊旋鈕，相機鏡頭垂直朝上時能保持穩定代表已調節平衡。
- 重複步驟 1，再次精調俯仰軸前後平衡，以達到最佳效果。俯仰軸平衡調節完成後使記憶滑塊緊貼安裝底座後轉緊，以記錄相機俯仰軸平衡位置。

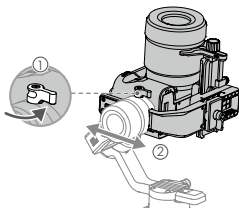

3. 橫滾軸的平衡調節

- 鎖定俯仰軸，解鎖橫滾軸，然後判斷相機重心偏嚮。若相機嚮左側傾斜，說明相機重心在橫滾軸左側，需將安裝底座連同相機往右移動；若相機嚮右側傾斜，則將安裝底座連同相機往左移動。
- 轉鬆安裝底座旋鈕 ①，前後調節相機位置 ②。
- 鎖緊旋鈕。若相機能穩定停留，表示已調節平衡。若調節橫滾軸過程中相機前後位置改變，可透過記憶滑塊找回俯仰軸平衡位置。

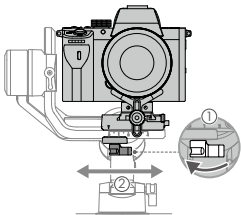

4. 平移軸的平衡調節

- 鎖定橫滾軸，解鎖平移軸。握住雲台向側邊傾斜，觀察相機在平移軸的旋轉方向。若相機鏡頭往下方旋轉，需將平移軸力臂往後推；若相機鏡頭往上方旋轉，則將平移軸力臂往前拉。
- 轉鬆平移軸旋鈕 ①，推拉平移軸力臂調整相機位置 ②。
- 轉緊旋鈕，若雲台平移軸在任意角度都能保持穩定，表示已調節平衡。

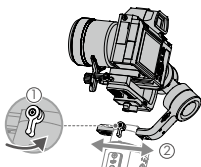

使用說明

自動校準

經過安裝、啟動以及調節平衡後，Ronin-SC 經過自動校準即可使用。務必將雲台放置平穩平面上進行自動校準。自動校準有兩種方式：

- 同時按住雲台 M 按鍵與模式切換按鍵 4s。設定指示燈閃爍綠燈表示開始校準。
- 執行 Ronin App 進入馬達設定頁面，選擇自動校準。

按鍵功能

電源按鍵：長按可開 / 關機。按一下使雲台電機休眠 / 喚醒。

M 按鍵：短按切換設定參數；長按 M 按鍵不放進入運動模式。

搖桿：上下推動搖桿可控制俯仰軸，而左右推動搖桿可控制平移軸移動（預設設定）。進入 Ronin App 搖桿設定介面，可設定搖桿參數與配置通道。

相機控制按鍵：使用相機控制線連接雲台相機控制連接埠與相機後，半按控制相機自動對焦；短按控制相機開始或停止錄影；長按控制相機拍照。請前往 <http://www.dji.com/ronin-sc> 瞭解相機兼容列表以及支援功能。

模式切換按鍵：長按不放進入鎖定模式；按兩下雲台回到中位；按三下雲台進入自拍模式。



- 使用相機控制線（USB-C）連接相機和雲台時，相機無法使用播放，此時可使雲台馬達休眠，以使用播放功能。

規格參數

重量	雲台：約 830 g 把手：約 258 g 三腳架：約 160 g
尺寸	雲台摺疊：220×200×75 mm 工作狀態：370×165×150 mm
把手內建電池	型號：RB2-2450 mAh-7.2 V 類型：18650 鋰離子電池 容量：2450 mAh 能量：17.64 Wh
運轉電流	靜態電流：0.2 A
運轉頻率	2.40 GHz -2.4835 GHz
發射功率	<8 dBm
操作溫度	-20°C 至 45°C
最長待機時間	11 小時

要瞭解產品詳細資訊，請前往以下網址下載《使用者手冊》
<http://www.dji.com/ronin-sc>

※ 內容如有更新，恕不另行通知。

Ronin-SCの概要

JP

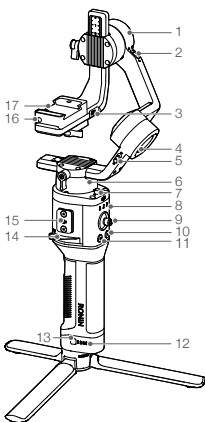

1. チルト軸モーター
2. チルト軸ロック
3. カメラ制御/アクセサリポート (USB-C)
4. ロール軸モーター
5. ロール軸ロック
6. パン軸モーター
7. パン軸ロック
8. プロファイル LED インジケーター
9. ジョイスティック
10. カメラ制御ボタン
11. M ボタン
12. バッテリー残量 インジケーター
13. バッテリー残量 ボタン
14. レバー
15. RSA アクセサリポート
16. 安全ロック
17. カメラマウントプレート

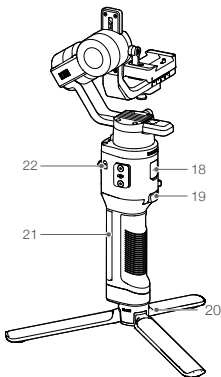

18. 電源ポート (USB-C)
19. トリガー
20. 三脚
21. グリップ (1/4 インチおよび 3/8 インチの取り付け穴含む)
22. 電源ボタン

準備

A. DJI RONIN™アプリのダウンロードとチュートリアル視聴

App StoreまたはGoogle Playで「Ronin」を検索し、アプリインストールの指示に従います。DJIの公式ウェブサイト

でチュートリアルをご覧ください。
<https://www.dji.com/ronin-sc>



Ronin アプリ

JP

B. 三脚の取り付け

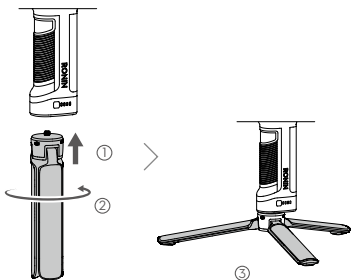

C. グリップの取り付け

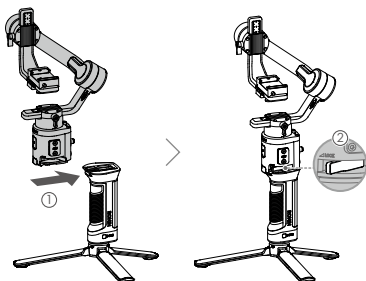

D. バッテリーの充電

初めて使用する前に、電源ケーブル（付属）とUSBアダプター（別売）を使用して、電源ポートからグリップを充電してください。5V/2A USBアダプターの使用を推奨します。

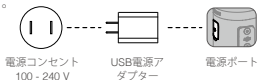

E. バッテリー残量の確認

充電中は、バッテリー残量インジケータがバッテリー残量を示します。充電していない時にバッテリー残量を確認するには、バッテリー残量ボタンを押します。



F. 電源オン/オフとスリープモード

電源ボタンを長押ししてⓂ Ronin-SCの電源をオン/オフにします。電源ボタンをタップするとスリープモードに入ります。もう一度タップすると、スリープモードを終了します。



• Ronin-SC は充電中でも操作することができます。

Ronin-SCのアクティベーション

Ronin-SCは初めて使用する前に、Roninアプリからアクティベーションする必要があります。

1. 電源ボタンを長押ししてジンバルの電源を入れます。
2. モバイル端末でBluetoothを有効にし、Roninアプリを起動します。Ronin アプリを起動するには、DJIアカウントが必要です。Bluetoothデバイスのリストで検出されたら、Ronin-SCを選択してデフォルトのBluetoothパスワード「12345678」を入力します。
3. インターネットに接続されていることを確認し、画面の指示に従ってRonin-SCのアクティベーションを行います。



カメラの取り付け

Ronin-SCに取り付ける前に、必ずカメラの準備を先に行ってください。レンズキャップを取り外し、カメラのバッテリーとメモリーカードが挿入されていることを確認してください。

1. ジンバルの3つの軸は初期状態ではロックされています。3軸をロック解除して、ジンバルを図のと通りの位置に調整して、3軸を再度ロックします。
2. 必要に応じてマイナスインプレーンを使用し、ライザープレート*を取り付けます。

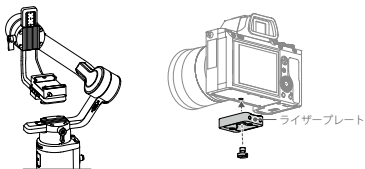

* 以下の使用シーンでは、ライザープレートが必要です。

- Sony A6300カメラなどの小型軽量カメラを使用する場合。
- 16-35 mm f/2.8 GMレンズを搭載したSony A7M3カメラなどの大口径レンズを使用する場合。
- Focusモーターと使用した場合。

最新のカメラ互換性リストについては、DJIの公式WebサイトのRonin-SC製品ページをご参照ください (<http://www.dji.com/ronin-sc>)。

3. ダブテールプレート①とレンズサポート②を取り付けます。スライダーをプレートの前面に動かします。カメラレンズとダブテールプレート上の矢印は同じ方向を向いている必要があります。ダブテールプレート上のインジケーターに従ってカメラを取り付けます。最適な性能を実現するには、レンズサポートを使用してください。

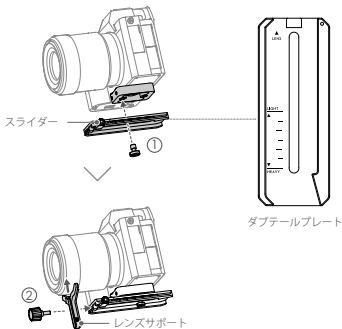

4. カメラマウントプレートの底部にあるノブを緩め、①それを軸の横に動かします。カメラをプレート②にスライドさせます。カメラがプレートの中央に来たら、ノブを締めます。

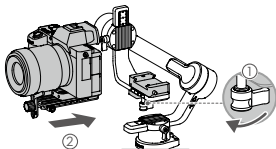

- スマートフォンホルダーや Focus モーターなどのアクセサリを使用している場合は、バランス調整する前に必ずすべてのアクセサリを取り付けてください。詳細については、アクセサリのマニュアルを参照してください。
- ダブテールプレートの下にあるネジを必ず締めてください。

バランス調整

撮影前にバランス調整が必要です。バランス調整前に、光学ズームレンズを使用している場合は必ずカメラの電源を入れ、可変焦点レンズを使用している場合は焦点距離を選択してください。Roninアプリには、バランス調整のチュートリアルが入っているので、アクティベーション後に確認してください。Roninアプリに接続せずに、バランス調整をすることも可能です。そのような場合は、バランス調整をする前に、Ronin-SCの電源がオフになっているか、スリープモードになっていることを確認してください。

1. チルト軸の奥行きバランス調整
 - a. チルト軸をロック解除して、チルト軸ノブ①を緩めてカメラを下げます。
 - b. チルト軸を回し、カメラレンズを前に向けます。カメラの前面または背面に重さが偏っていないかどうかを確認します。前面が重い場合は、カメラを後方に動かします。背面が重い場合は、カメラを前方に動かします。
 - c. カメラマウントプレート②の下にあるノブを緩め、カメラのバランスを③カメラが安定するまで調節します。
 - d. ノブを締めます。

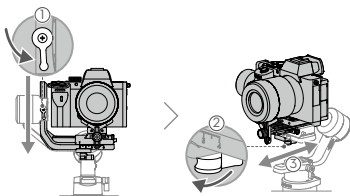

2. 垂直チルトのバランス調整

- チルト軸を回し、カメラレンズを上に向けます。カメラの上下に重さが偏っていないかどうかを確認します。カメラが片側に傾いている場合は、チルトアームを反対側に引きます。
- チルト軸モーター①のノブを緩め、カメラ②が上下にチルトせずに静止状態を保つまでカメラのバランスを調整します。
- ノブを締めます。
- 手順1を繰り返して、チルト軸の奥行きバランスを取ります。ダブテールプレートのスライダーを使って、バランス位置を記録します。取り付けプレートの横にあるスライダーを動かし、スライダーを締めます。

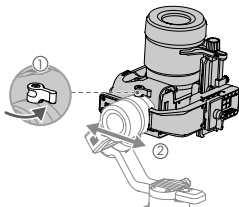

3. ロール軸のバランス調整

- チルト軸をロックし、ロール軸をロック解除します。ロールモーターが揺れる方向を確認します。カメラが左に回転する場合は、カメラを右に移動します。カメラが右に回転する場合は、カメラを左に移動します。
- カメラマウントプレート①のノブを緩め、プレート②の位置をカメラが安定するまで調節します。
- ノブを締めます。カメラが前方に動く場合は、スライダーが取り付けプレートの隣に来るまでカメラを後方に動かします。

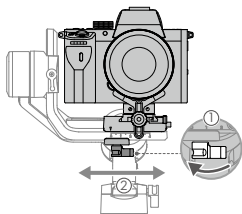

4. パン軸のバランス調整

- パン軸のロックを解除します。グリップを握り、Ronin-SCを斜めに傾け、パン軸の動きを確認します。カメラレンズが下向きに回転する場合は、パン軸を後方に押しします。カメラレンズが上向きに回転する場合は、パン軸を前方に押しします。
- パン軸モーター①のノブを緩めます。グリップを持ち上げてパン軸を回してもカメラが安定するまで、カメラのバランス②を調整します。
- ノブを締めます。

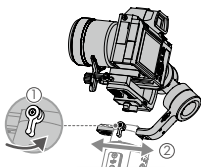

操作

オートチューン

インストール、アクティベーション、およびバランス調整をした後、Ronin-SCを使用する前にオートチューンを実行する必要があります。オートチューンを実行する前に、必ずRonin-SCを平らな面に置いてください。Ronin-SCをオートチューンする方法は2つあります。

- Ronin-SCのMボタンとトリガーを同時に4秒間押しすと、[オートチューン]を開始します。
- Roninアプリを起動し、[モーターパラメーター]ページに移動し、[オートチューン]を選択します。

ボタン機能

電源ボタン：電源ボタンを長押しするとRonin-SCの電源をオン/オフします。電源ボタンをタップすると、スリープモードが開始/終了されます。

Mボタン：タップしてユーザープロファイルを選択します。長押しすると、スポーツモードになります。

ジョイスティック：ジョイスティックを上下に動かすことでチルト軸の動きを制御し、左右に動かすことでパン軸の動きを制御します。パン、チルト、ロール軸のパラメーターを調整するには、Roninアプリの[ジョイスティック]ページに移動します。

カメラ制御ボタン：カメラ制御ポートとカメラを接続後、カ

メラのシャッターボタンを押す時と同じように、半押しすると、オートフォーカスします。押すと録画が開始/停止されます。長押しすると写真を撮影します。最新のカメラ互換性リストについては、DJI の公式 Web サイトの Ronin-SC 製品ページをご参照ください (<http://www.dji.com/ronin-sc>)。

トリガー：長押しするとロックモードに入ります。2回押しすと、ジンバルを再センタリングします。3回押しすと、ジンバルが180°回転し、カメラがユーザーの方を向きます。



•カメラ制御ケーブル (USB-C) を使ってカメラと Ronin-SC を接続しているときは、再生は使用できません。この場合、電源ボタンを押してスリープモードに入ってから再生を使用してください。

仕様

重量	ジンバル：約 830 g グリップ：約 258 g 三脚：約 160 g
サイズ	ジンバル (折りたたんだ状態)： 220×200×75 mm ジンバル (開いた状態)： 370×165×150 mm
入力電力	モデル：RB2-2450 mAh-7.2 V タイプ：18650 リチウム 容量：2450 mAh 電力量：17.64 Wh
動作電流	静的電流：0.2 A
Bluetooth 動作周波数	2.40 GHz ~ 2.4835 GHz
Bluetooth 送信出力	<8 dBm
動作環境温度	-20°C ~ 45°C
最大スタンバイ時間	11 時間

詳細については、ユーザーマニュアルをご覧ください。
<http://www.dji.com/ronin-sc>

※ 本内容は予告なく変更される場合があります。

Ronin-SC 개요

KR

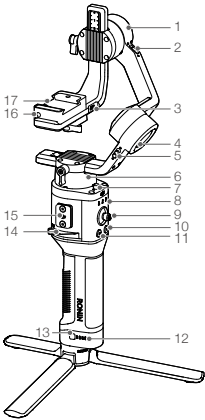

1. 틸트 모터
2. 틸트 잠금장치
3. 카메라 제어/액세서리 포트 (USB-C)
4. 롤 모터
5. 롤 잠금장치
6. 팬 모터
7. 팬 잠금장치
8. 프로필 LED 표시기
9. 조이스틱
10. 카메라 제어 버튼
11. M 버튼
12. 배터리 잔량 표시기
13. 배터리 잔량 버튼
14. 레버
15. Ronin 시리즈 액세서리(RSA) 포트
16. 안전 잠금장치
17. 카메라마운팅플레이트

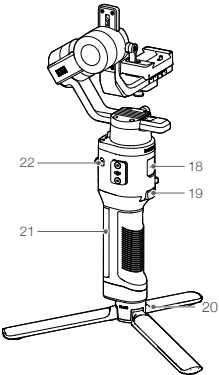

18. 전원 포트(USB-C)
19. 트리거
20. 삼각대
21. 그립(1/4" 및 3/8" 장착 구멍 포함)
22. 전원 버튼

시작

A. DJI RONIN™ 앱 다운로드 및 튜토리얼 영상 시청

App Store나 Google Play에서 "Ronin"을 검색하고 지침에 따라 앱을 설치합니다.

DJI 공식 웹사이트(<https://www.dji.com/ronin-sc>)에서 튜토리얼 영상을 시청합니다.



Ronin 앱

B. 삼각대 장착

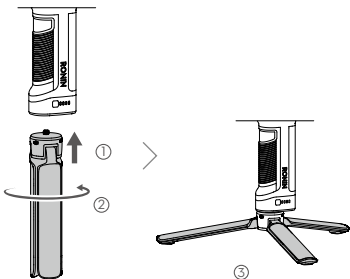

C. 그립 장착

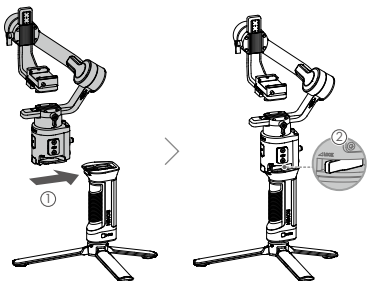

D. 배터리 충전

처음으로 사용할 때는 먼저 전원 케이블(포함)과 USB 어댑터(미포함)를 사용하여 전원 포트를 통해 그립을 충전합니다. 5V/2A USB 어댑터 사용을 권장합니다.



E. 배터리 잔량 확인

충전하는 동안 배터리 잔량이 배터리 잔량 표시기에 나타납니다. 충전하지 않을 때는 배터리 잔량 버튼을 눌러 배터리 잔량을 확인합니다.



F. 전원 켜기/끄기 및 휴면 모드

전원 버튼^⓪을 길게 누르면 Ronin-SC 전원이 켜지거나 꺼지고 전원 버튼을 살짝 누르면 휴면 모드로 전환됩니다. 다시 살짝 누르면 휴면 모드에서 나옵니다.



• Ronin-SC는 충전 중에도 작동할 수 있습니다.

Ronin-SC 활성화

Ronin-SC를 처음으로 사용할 때는 먼저 Ronin 앱을 통해 활성화해야 합니다.

1. 전원 버튼을 길게 눌러 짐벌의 전원을 켭니다.
2. 모바일 기기에서 블루투스를 활성화하고 Ronin 앱을 실행합니다. Ronin 앱을 실행하려면 DJI 계정이 필요합니다. 블루투스 장치 목록에서 감지된 Ronin-SC를 선택하고 기본 블루투스 비밀번호 (12345678)를 입력합니다.
3. 인터넷 연결을 확인한 다음 화면의 지시에 따라 Ronin-SC를 활성화합니다.



카메라 장착

카메라를 Ronin-SC에 장착하기 전에 카메라를 준비하십시오. 렌즈 캡을 분리하고 카메라에 배터리와 메모리 카드가 삽입되어 있는지 확인합니다.

1. 짐벌의 축 3개는 기본적으로 잠겨 있습니다. 축 3개의 잠금을 해제하고, 그림과 같이 짐벌의 위치를 조정한 후 3개의 축을 다시 잠급니다.
2. 필요한 경우, 일자 드라이버를 사용해 라이저 플레이트*를 카메라의 하단에 장착합니다.

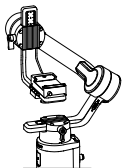

* 라이저 플레이트는 다음과 같은 상황에서 필요합니다.

- Sony A6300 카메라와 같이 작고 가벼운 카메라를 사용할 때
- Sony A7M3 카메라와 같이 직경이 큰 렌즈(16-35 mm f/2.8 GM 렌즈)를 사용할 때
- 포커스 모터와 함께 사용할 때

카메라 호환성 목록의 최신 업데이트 정보는 DJI 공식 웹사이트의 Ronin-SC 제품 페이지(<http://www.dji.com/ronin-sc>)에서 확인하십시오.

3. 카메라 도브테일 플레이트①와 렌즈 서포트②를 장착합니다. 슬라이더를 플레이트 앞쪽으로 이동합니다. 카메라 렌즈와 도브테일 플레이트의 화살표가 같은 방향을 향해야 합니다. 도브테일 플레이트의 표시기에 따라 카메라를 장착합니다. 최적의 성능을 위해 렌즈 서포트를 사용합니다.

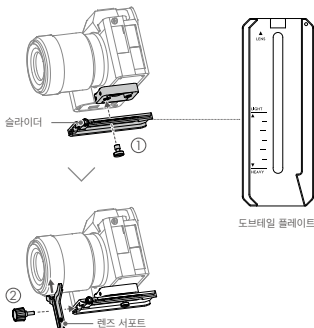

4. 카메라 마운팅 플레이트① 하단의 노브를 풀고 축 측면으로 이동시킵니다. 카메라를 플레이트②에 밀어 넣습니다. 카메라가 플레이트 중앙에 위치하면 노브를 조입니다.

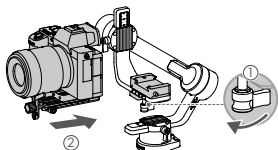

- 휴대폰 홀더 또는 포커스 모터와 같은 액세서리를 사용할 때는 모든 액세서리를 장착한 후에 균형을 잡아야 합니다. 자세한 내용은 해당 액세서리의 사용 설명서를 참조하십시오.
- 도브테일 플레이트 아래에 있는 나사를 조입니다.

균형 조정

촬영 전에 먼저 균형을 잡아야 합니다. 균형을 잡기 전에 광학 줌 렌즈를 사용하는 경우에는 카메라가 켜져 있는지 그리고 다초점 렌즈를 사용하는 경우에는 초점 거리를 선택했는지 확인합니다. Ronin 앱에는 균형 조정에 관한 튜토리얼이 있으며, 활성화 후 볼 수 있습니다. 균형 조정은 Ronin 앱에 연결하지 않고도 수행할 수 있습니다. 이 경우, 균형을 잡기 전에 Ronin-SC의 전원이 꺼져 있거나 휴면 모드에 있는지 확인합니다.

1. 틸트 축에 대한 깊이 균형 조정

- 틸트 축 노브①를 풀어서 틸트 축의 잠금을 해제하고 카메라를 낮춥니다.
- 카메라 렌즈가 전방을 향하도록 틸트 축을 돌립니다. 카메라의 무게 중심이 앞쪽이나 뒤쪽에 있지 않은지 확인합니다. 무게 중심이 앞쪽에 있으면, 카메라를 뒤로 이동합니다. 무게 중심이 뒤쪽에 있으면, 카메라를 앞으로 이동합니다.
- 카메라 마운팅 플레이트② 아래에 있는 노브를 풀고 카메라가 안정될 때까지 카메라의 균형을 조정③합니다.
- 노브를 조입니다.

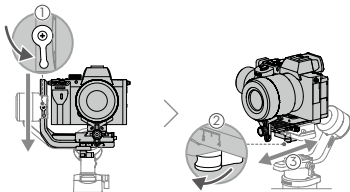

2. 수직 틸트 균형 조정

- a. 카메라 렌즈가 위를 향하도록 틸트 축을 돌립니다. 카메라의 무게 중심이 위쪽 또는 아래쪽에 있지 않은지 확인합니다. 카메라가 한 쪽으로 기울어지면, 틸트 암을 다른 쪽으로 당깁니다.
- b. 틸트 모터의 노브①를 풀고 카메라가 위아래로 기울어지지 않고 안정될 때까지 카메라의 균형을 조정②합니다.
- c. 노브를 조입니다.
- d. 1단계를 반복하여 틸트 축 깊이의 균형을 조정합니다. 도브테일 플레이트의 슬라이더는 균형 위치를 기록하는 데 사용됩니다. 슬라이더를 마운팅 플레이트 옆으로 이동하고 슬라이더를 조입니다.

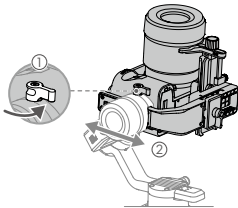

3. 롤 축 균형 조정

- a. 틸트 축을 잠그고 롤 축의 잠금을 해제합니다. 롤 모터가 회전하는 방향을 확인합니다. 카메라가 왼쪽으로 회전하면, 카메라를 오른쪽으로 이동합니다. 카메라가 오른쪽으로 회전하면, 카메라를 왼쪽으로 이동합니다.
- b. 카메라 마운팅 플레이트①의 노브를 풀고 카메라가 안정될 때까지 플레이트②의 위치를 조정합니다.
- c. 노브를 조입니다. 카메라가 앞으로 움직이면, 슬라이더가 마운팅 플레이트 옆으로 올 때 때까지 카메라를 뒤로 이동합니다.

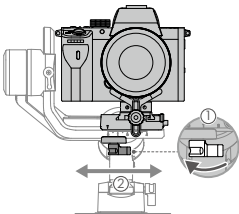

4. 팬 축 균형 조정

- 팬 축의 잠금을 해제합니다. 그립을 잡고 Ronin-SC 옆으로 기울인 다음 팬 축의 움직임을 확인합니다. 카메라 렌즈가 아래로 회전하면, 팬 축을 뒤로 밀니다. 카메라 렌즈가 위로 회전하면, 팬 축을 앞으로 밀니다.
- 팬 모터①의 노브를 푼니다. 그립을 올린 상태에서 팬을 회전할 때 카메라가 안정될 때까지 카메라의 균형을 조정②합니다.
- 노브를 조입니다.

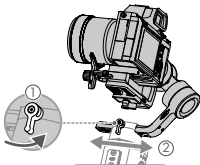

조작

오토 튠

설치, 활성화 및 균형 조정이 끝나면 Ronin-SC를 사용하기 전에 먼저 오토 튠 작업을 해야 합니다. 오토 튠 작업을 수행할 때는 우선 Ronin-SC를 평평한 표면에 놓아야 합니다. Ronin-SC의 오토 튠 수행 방법은 두 가지가 있습니다.

- Ronin-SC의 M버튼과트리거를4초동안동시에눌러오토튠을시작합니다.
- Ronin 앱을 실행하고 모터 매개변수 페이지로 이동하여 오토 튠을 선택합니다.

버튼 기능

전원 버튼: 전원 버튼을 길게 누르면 Ronin-SC가 켜지거나 꺼집니다. 전원 버튼을 살짝 누르면 휴면 모드로 들어가거나 휴면 모드에서 나옵니다.

M 버튼: 살짝 눌러 사용자 프로필을 선택합니다. 길게 누르면 스포츠 모드로 들어갑니다.

조이스틱: 조이스틱을 위 또는 아래로 밀어서 틸트 축의 움직임을 제어하고, 왼쪽 또는 오른쪽으로 밀어서 팬 축의 움직임을 제어합니다. 팬, 틸트 및 롤 축에 대한 매개변수를 조정하려면 Ronin 앱의 조이스틱 페이지로 이동하십시오.

카메라 제어 버튼: 카메라 제어 포트 및 카메라를 연결한 후 일반 카메라의 셔터 버튼과 마찬가지로 반쯤 누르면 포커스가 자동으로 맞춰집니다. 버튼을 누르면 녹화가 시작되거나 중단됩니다. 길게 누르면 사진이 촬영됩니다. 카메라 호환성 목록의 최신 업데이트 정보는 DJI 공식 웹사이트의 Ronin-SC 제품 페이지(<http://www.dji.com/ronin-sc>)에서 확인하십시오.

트리거: 트리거를 길게 누르면 잠금 모드로 들어갑니다. 두 번 누르면 짐벌이 중앙으로 복귀합니다. 세 번 누르면 카메라가 사용자를 향하도록 짐벌이 180° 회전합니다.



- 카메라 제어 케이블(USB-C)을 사용하여 카메라와 Ronin-SC를 연결하면 재생 기능을 사용할 수 없습니다. 이 경우, 전원 버튼을 눌러 휴면 모드로 들어가야 재생 기능을 사용할 수 있습니다.

사양

무게	짐벌: 약 830 g 그립: 약 258 g 삼각대: 약 160 g
크기	짐벌(접은 상태): 220×200×75 mm 짐벌(펼친 상태): 370×165×150 mm
입력 전원	모델: RB2-2450 mAh-7.2V 유형: 18650 리튬 용량: 2450 mAh 에너지: 17.64 Wh
작동 전류	정적 전류: 0.2 A
블루투스 작동 주파수	2.40 GHz ~ 2.4835 GHz
블루투스 송신기 출력	<8 dBm
작동 온도	-20~45 °C
최대 대기 시간	11시간

자세한 내용은 사용자 매뉴얼을 참조하십시오.

<http://www.dji.com/ronin-sc>

※ 본 내용은 사전 고지 없이 변경될 수 있습니다.

Übersicht über den Ronin-SC

DE

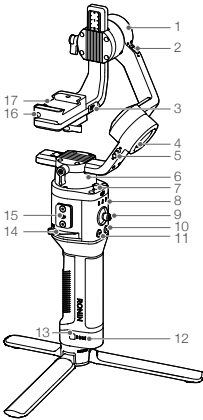

- 1. Neigemotor
- 2. Neigungssperre
- 3. Kamerasteuerung /
Zubehörschluss
(USB-C)
- 4. Rollmotor
- 5. Rollsperre
- 6. Schwenkmotor
- 7. Schwenksperre
- 8. Profil-LED-Anzeigen
- 9. Joystick
- 10. Kamerasteuerungstaste
- 11. M-Taste
- 12. Akkuladestandsanzeigen
- 13. Akkuladestandstaste
- 14. Hebel
- 15. RSA-Zubehörschluss
- 16. Sicherheitssperre
- 17. Kamerabefestigungs-
platte

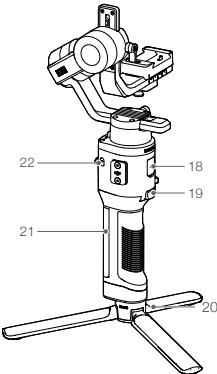

- 18. Ladeanschluss (USB-C)
- 19. Auslöser
- 20. Stativ
- 21. Griff (inkl. 1/4-
und 3/8-Zoll-
Befestigungslöcher)
- 22. Netztaste

Erste Schritte

- A. Herunterladen der DJI RONIN™ App und Anschauen des Tutorials
Suchen Sie im App-Store oder im Google Play Store nach „Ronin“, und folgen Sie den Installationsanweisungen für die App. Schauen Sie sich die Tutorials auf der offiziellen DJI-Website an. <https://www.dji.com/ronin-sc>



Ronin-App

- B. Anbringen des Stativs

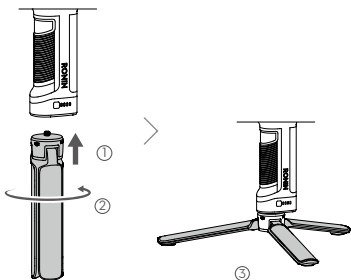

- C. Montieren des Griiffs

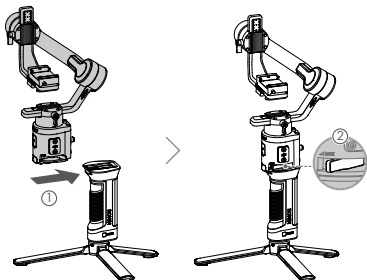

D. Laden des Akkus

Laden Sie den Griff vor dem ersten Gebrauch mit einem Ladekabel (im Lieferumfang enthalten) und einem USB-Ladegerät (nicht im Lieferumfang enthalten) über den Netzanschluss auf. Es wird empfohlen, ein USB-Ladegerät mit 5 V / 2 A zu verwenden.

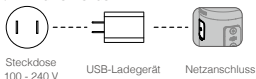

E. Akkuladestand prüfen

Beim Aufladen zeigen die Akku-LEDs den Ladestand an. Wenn das Gerät nicht geladen wird, drücken Sie die Akkuladestandstaste, um den Akkuladestand zu prüfen.



F. Ein- und Ausschalten und Ruhemodus

Halten Sie die Netztaste gedrückt,  um den Ronin-SC ein- oder auszuschalten. Tippen Sie auf die Netztaste, um in den Ruhemodus zu wechseln. Tippen Sie erneut, um den Ruhemodus zu beenden.



- Ronin-SC kann während des Ladevorgangs betrieben werden.

Den Ronin-SC aktivieren

Der Ronin-SC muss vor der ersten Verwendung über die Ronin-App aktiviert werden.

1. Halten Sie die Netztaste gedrückt, um den Gimbal einzuschalten.
2. Schalten Sie Bluetooth auf Ihrem Mobilgerät ein und starten Sie die Ronin-App. Beachten Sie, dass zur Verwendung der Ronin-App ein DJI-Benutzerkonto erforderlich ist. Sobald es in der Liste der Bluetooth-Geräte erscheint, wählen Sie den Ronin-SC und geben Sie das Standard-Bluetooth-Passwort ein: 12345678.
3. Achten Sie darauf, dass Sie mit dem Internet verbunden sind, und folgen Sie den Anweisungen auf dem Bildschirm, um den Ronin-SC zu aktivieren.



Die Kamera befestigen

Achten Sie darauf, die Kamera vorzubereiten, bevor Sie sie diese an dem Ronin-SC befestigen. Entfernen Sie die Objektivkappe und achten Sie darauf, dass der Akku und die Speicherkarte der Kamera bereits eingesetzt sind.

1. Die drei Achsen des Gimbals sind standardmäßig gesperrt. Entriegeln Sie die drei Achsen, stellen Sie den Gimbal wie gezeigt ein und sperren Sie die drei Achsen wieder.
2. Befestigen Sie ggf. die Erhöhungsplatte* an der Unterseite der Kamera mit einem Flachsraubendreher.

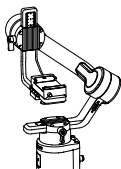

DE

* In den folgenden Szenarien ist eine Erhöhungsplatte erforderlich:

- Bei Verwendung einer kleinen und leichten Kamera wie einer Sony A6300.
- Bei Verwendung eines Objektivs mit großem Durchmesser, z. B. einer Sony A7M3-Kamera mit einem 16-35 mm f/2.8 GM-Objektiv.
- Bei Verwendung mit einem Fokusmotor.

Die aktuellste Kamera-Kompatibilitätsliste finden Sie auf der Ronin-SC-Produktseite auf der offiziellen DJI-Website (<http://www.dji.com/ronin-sc>).

3. Befestigen Sie die Schwalbenschwanzplatte ① und die Objektivhalterung ②. Bewegen Sie den Schieber an die Vorderseite der Platte. Das Kameraobjektiv und der Pfeil auf der Schwalbenschwanzplatte müssen in dieselbe Richtung zeigen. Befestigen Sie die Kamera entsprechend den Markierungen auf der Schwalbenschwanzplatte. Verwenden Sie die Objektivhalterung für eine optimale Leistung.

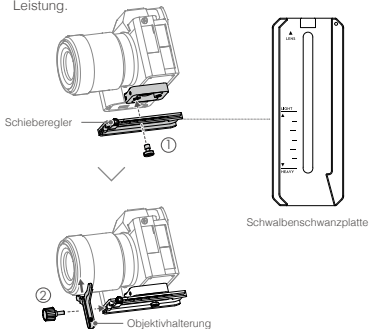

4. Lösen Sie den Knopf an der Unterseite der Kamerabefestigungsplatte ① und verschieben Sie ihn an die Seite der Achse. Schieben Sie die Kamera in die Platte ein ②. Ziehen Sie den Knauf fest, wenn sich die Kamera in der Mitte der Platte befindet.

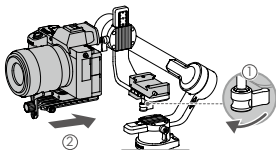

- Falls Sie Zubehör wie die Telefonhalterung oder den Fokusmotor verwenden, achten Sie darauf, das gesamte Zubehör vor dem Auswuchten zu befestigen. Weitere Informationen finden Sie in den Handbüchern des Zubehörs.
- Achten Sie darauf, dass die Schraube unter der Schwalbenschwanzplatte festgezogen ist.

Ausbalancieren

Die Ausbalancierung ist erforderlich, bevor Sie Aufnahmen machen können. Achten Sie vor dem Abgleich darauf, die Kamera einzuschalten, falls Sie ein optisches Zoomobjektiv verwenden, und die Brennweite auszuwählen, falls Sie ein Varioobjektiv verwenden. In der Ronin-App gibt es Tutorials für die Balancierung, die nach der Aktivierung angezeigt werden können. Die Ausbalancierung kann auch ohne Bajonett zur Ronin-App durchgeführt werden. Achten Sie in diesem Szenario darauf, Ronin-SC auszuschalten oder in den Ruhemodus zu gehen, bevor Sie die Balancierung durchführen.

1. Tiefe der Neigungsachse ausbalancieren
 - a. Entriegeln Sie die Neigungsachse und senken Sie die Kamera ab, indem Sie den Neigungsachsenknauf lösen ①.
 - b. Drehen Sie die Neigungsachse so, dass das Kameraobjektiv nach vorne zeigt. Vergewissern Sie sich, dass die Kamera nicht vorderlastig oder hinterlastig ist. Falls die Kamera vorderlastig ist, bewegen Sie sie nach hinten. Falls die Kamera hinterlastig ist, bewegen Sie sie nach vorne.
 - c. Lösen Sie den Knauf unter der Kamerabefestigungsplatte ② und stellen Sie die Kamera-Balance ein ③ bis die Kamera ruhig ist.
 - d. Ziehen Sie den Knauf fest.

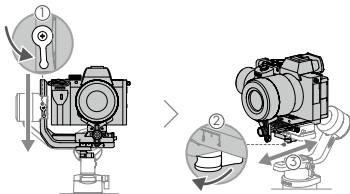

2. Neigung ausbalancieren

- Drehen Sie die Neigungsachse so, dass das Kameraobjektiv nach oben zeigt. Achten Sie darauf, dass die Kamera nicht kopf- oder fußlastig ist. Falls die Kamera zu einer Seite geneigt ist, ziehen Sie den Neigungsarm zur anderen Seite.
- Lösen Sie den Knauf am Neigungsmotor ① und passen Sie das Kamera-Balance so an, ② dass die Kamera sich nicht bewegt und sich nicht nach oben oder unten neigt.
- Ziehen Sie den Knauf fest.
- Wiederholen Sie Schritt 1, um die Tiefe der Neigungsachse auszugleichen. Der Schieber auf der Schwalbenschwanzplatte dient zur Aufzeichnung der ausbalancierten Position. Bewegen Sie den Schieber neben die Montageplatte und ziehen Sie den Schieber fest.

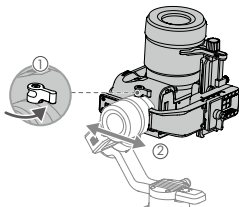

3. Rollachse ausbalancieren

- Sperrn Sie die Neigungsachse und entriegeln Sie die Rollachse. Überprüfen Sie die Richtung, in die der Rollmotor schwingt. Falls sich die Kamera nach links dreht, bewegen Sie sie nach rechts. Falls sich die Kamera nach rechts dreht, bewegen Sie sie nach links.
- Lösen Sie den Knopf an der Kamerabefestigungsplatte ① und stellen Sie die Position der Platte ein, ② bis die Kamera ruhig ist.
- Ziehen Sie den Knauf fest. Falls sich die Kamera vorwärts bewegt, bewegen Sie die Kamera zurück, bis sich der Schieber neben der Montageplatte befindet.

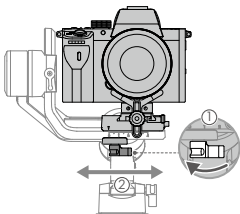

4. Ausbalancieren der Schwenkachse

- Enriegeln Sie die Schwenkachse. Halten Sie den Griff fest, neigen Sie den Ronin-SC zur Seite und überprüfen Sie die Bewegung der Schwenkachse. Falls sich das Kameraobjektiv nach unten dreht, schieben Sie die Schwenkachse nach hinten. Falls sich das Kameraobjektiv nach oben dreht, schieben Sie die Schwenkachse nach vorne.
- Lösen Sie den Knauf am Schwenkmotor ①. Stellen Sie das Kamera-Balance solange ein ②, bis sich die Kamera beim Drehen der Schwenkachse nicht bewegt, während Sie den Griff anheben.
- Ziehen Sie den Knauf fest.

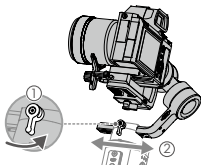

Betrieb

Auto Tune

Nach der Installation, Aktivierung und der Ausbalancierung muss der Ronin-SC automatisch abgestimmt werden, bevor es verwendet werden kann. Stellen Sie sicher, dass Ronin-SC auf einer ebenen Fläche steht, bevor Sie „Auto Tune“ durchführen. Es gibt zwei Möglichkeiten, Ronin-SC automatisch abzustimmen.

- Drücken Sie die M-Taste des Ronin-SC und gleichzeitig den Auslöser vier Sekunden lang, um die automatische Anpassung „Auto Tune“ zu starten.
- Starten Sie die Ronin-App, gehen Sie auf die Seite Motorparameter und wählen Sie „Auto Tune“ aus.

Tastenfunktionen

Netztaste: Halten Sie die Netztaste gedrückt, um den Ronin-SC ein- oder auszuschalten. Tippen Sie auf die Netztaste, um den Ruhemodus zu aktivieren oder zu beenden.

M-Taste: Tippen Sie auf diese Taste, um ein Benutzerprofil auszuwählen. Gedrückt halten, um in den Sportmodus zu wechseln.

Joystick: Drücken Sie den Joystick nach oben oder unten, um die Bewegung der Neigungsachse zu steuern, und schieben Sie ihn nach links oder rechts, um die Bewegung der Schwenkachse zu steuern. Gehen Sie zur Joystick-Seite der Ronin-App, um die Parameter für die Schwenk-, Neigungs- und Rollachsen anzupassen.

Kamerasteuertaste: Drücken Sie nach dem Anschließen des Kamerasteuerungsanschlusses und der Kamera die Taste zur Hälfte, um den Autofokus zu aktivieren, wie Sie es mit der Fototaste einer Kamera tun würden. Zum Starten und Beenden

der Videoaufnahme drücken. Zum Fotografieren drücken und halten. Die neueste Kompatibilitätsliste für Kameras finden Sie auf der Ronin-SC-Produktseite auf der offiziellen DJI-Website (<http://www.dji.com/ronin-sc>).

Auslöser: Halten Sie den Auslöser gedrückt, um den Sperrmodus aufzurufen. Drücken Sie die Taste zweimal, um den Gimbal wieder zu zentrieren. Drücken Sie dreimal, um den Gimbal um 180° zu drehen, so dass die Kamera zu Ihnen zeigt.



- Wenn die Kamera und der Ronin-SC über das Kamera-Steuerkabel (USB-C) verbunden sind, kann die Wiedergabe nicht verwendet werden. Drücken Sie in diesem Szenario die Netztaaste, um in den Ruhemodus zu wechseln, und verwenden Sie dann die Wiedergabe.
-

Technische Daten

Gewicht	Gimbal: ca. 830 g Griff: ca. 258 g Stativ: ca. 160 g
Abmessungen	Gimbal (gefaltet): 220 × 200 × 75 mm Gimbal (entfaltet): 370 × 165 × 150 mm
Leistungsaufnahme	Modell: RB2-2450 mAh-7,2 V Typ: 18650 Lithium Kapazität: 2450 mAh Energie: 17,64 Wh
Betriebsstromstärke	Statischer Strombedarf: 0,2 A
Bluetooth-Betriebsfrequenz	2,40 GHz - 2,4835 GHz
Bluetooth-Sendeleistung	<8 dBm
Betriebstemperatur	-20° bis 45° C (-4° bis 113° F)
Max. Standby-Zeit	11 Stunden

Eine ausführliche Beschreibung finden Sie in der Bedienungsanleitung unter:

<http://www.dji.com/ronin-sc>

※Dieser Inhalt kann ohne vorherige Ankündigung geändert werden.

Descripción general del Ronin-SC

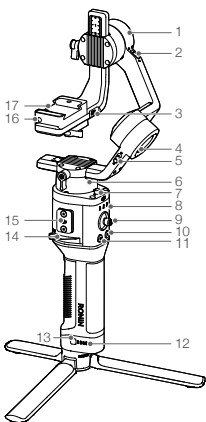

1. Motor de inclinación
2. Bloqueo de inclinación
3. Control de cámara / Puerto de accesorios (USB-C)
4. Motor de rotación
5. Bloqueo de rotación
6. Motor de giro
7. Bloqueo de giro
8. Indicadores led de perfil
9. Joystick
10. Botón de control de la cámara
11. Botón M
12. Indicadores del nivel de batería
13. Botón del nivel de batería
14. Palanca
15. Puerto de accesorios RSA
16. Seguro
17. Placa de montaje de la cámara

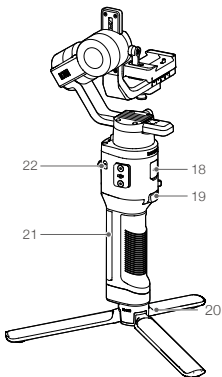

18. Puerto de alimentación (USB-C)
19. Disparador
20. Trípode
21. Empuñadura (Inc. orificios de montaje de 1/4" y 3/8")
22. Botón de encendido

Para empezar

A. Descarga de la aplicación DJI RONIN™ y visualización de los tutoriales. Busque "Ronin" en la App Store o en Google Play y siga las instrucciones para instalar la aplicación. Mire los tutoriales en el sitio web oficial de DJI. <https://www.dji.com/ronin-sc>



Aplicación Ronin

B. Colocación del trípode

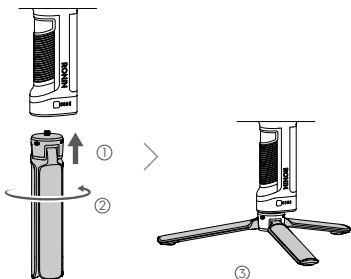

C. Montaje de la empuñadura

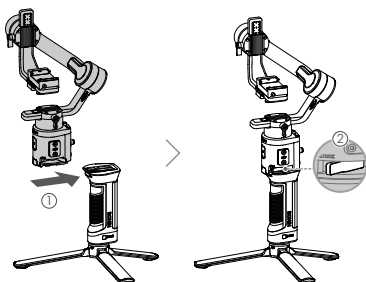

D. Carga de la batería

Antes de usarlo por primera vez, cargue la empuñadura a través del puerto de alimentación con un cable de alimentación (incluido) y un adaptador USB (no incluido). Se recomienda utilizar un adaptador USB de 5 V/2 A.



E. Comprobación de nivel de carga de la batería

Durante la carga, los indicadores de nivel de batería indican el nivel de la batería. Cuando no se esté cargando, pulse el botón de nivel de batería para comprobar el nivel de la batería.

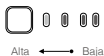

F. Encendido / apagado y modo suspendido

Mantenga pulsado el botón de encendido para encender o apagar el Ronin-SC. Toque el botón de encendido para entrar al modo suspendido. Toque de nuevo para salir del modo suspendido.



- Es posible utilizar el Ronin-SC mientras se carga.

Activación del Ronin-SC

El Ronin-SC debe activarse a través de la aplicación Ronin antes de usarlo por primera vez.

1. Mantenga presionado el botón de encendido para encender el estabilizador.
2. Active la función Bluetooth en su dispositivo móvil e inicie la aplicación Ronin. Tenga en cuenta que se requiere una cuenta DJI para iniciar la aplicación Ronin. Una vez detectado en la lista de dispositivos Bluetooth, seleccione el Ronin-SC e introduzca la contraseña predeterminada de Bluetooth: 12345678.
3. Asegúrese de que tiene conexión a Internet y siga las instrucciones que aparecen en pantalla para activar el Ronin-SC.



Montaje de la cámara

Asegúrese de preparar la cámara antes de montarla en el Ronin-SC. Retire la tapa del objetivo y asegúrese de que la batería y la tarjeta de memoria están insertadas en la cámara.

1. Los tres ejes del estabilizador están bloqueados por defecto. Desbloquee los tres ejes, coloque el estabilizador en la posición que se muestra y vuelva a bloquear los tres ejes.
2. Si es necesario, fije la placa elevadora* a la parte inferior de la cámara mediante un destornillador de cabeza plana.

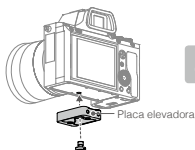
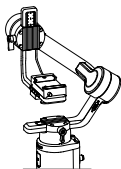

ES

* Se requiere la placa elevadora en los siguientes escenarios:

- Cuando utilice una cámara pequeña y ligera, como una cámara Sony A6300.
- Cuando utilice un objetivo con un diámetro grande, como una cámara Sony A7M3 con un objetivo de 16-35 mm f/2.8 GM.
- Cuando utilice un motor de enfoque.

Consulte la página del producto Ronin-SC en el sitio web oficial de DJI (<http://www.dji.com/ronin-sc>) para ver la lista de cámaras compatibles más actualizada.

3. Fije la placa de cola de milano ① y el soporte del objetivo ②. Mueva el deslizador hacia el frente de la placa. El objetivo de la cámara y la flecha en la placa de cola de milano deben estar orientados en la misma dirección. Monte la cámara de acuerdo con los indicadores en la placa de cola de milano. Utilice el soporte de objetivo para un rendimiento óptimo.

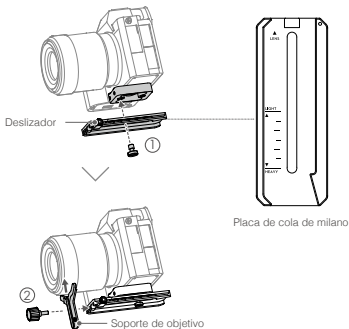

- Afloje la rueda de ajuste en la parte inferior de la placa de montaje de la cámara ① y muévala hacia el lado del eje. Deslice la cámara hacia la placa ②. Apriete la rueda de ajuste cuando la cámara esté en el centro de la placa.

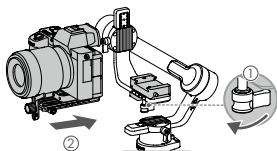

- Si usa accesorios como el soporte para el teléfono o el motor de enfoque, asegúrese de montar todos los accesorios antes de realizar el equilibrado. Consulte los documentos del manual de los accesorios para obtener más información.
- Asegúrese de apretar el tornillo de debajo de la placa de cola de milano.

Equilibrado

Es necesario equilibrar antes de grabar. Antes de equilibrar, asegúrese de encender la cámara si usa un objetivo con zoom óptico y de seleccionar la distancia focal si usa un objetivo varifocal. Hay tutoriales para equilibrar en la aplicación Ronin, que se pueden ver después de la activación. También se puede equilibrar sin conectarse a la aplicación Ronin. En ese caso, asegúrese de que el Ronin-SC esté apagado o en modo suspendido antes de equilibrarlo.

- Equilibrado de la profundidad del eje de inclinación
 - Desbloquee el eje de inclinación y baje la cámara aflojando la rueda de ajuste del eje de inclinación ①.
 - Ajuste el eje de inclinación, de forma que el objetivo de la cámara apunte hacia delante. Asegúrese de que el peso de la cámara no esté descompensado hacia delante o hacia atrás. Si está descompensada hacia delante, mueva la cámara hacia atrás. Si está descompensada hacia atrás, mueva la cámara hacia delante.
 - Afloje la rueda debajo de la placa de montaje de la cámara ② y equilibre la cámara ③ hasta que esta quede estable.
 - Apriete la rueda.

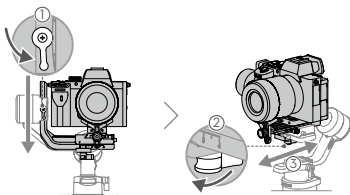

2. Equilibrado de la inclinación vertical

- Ajuste la inclinación para que el objetivo de la cámara apunte hacia arriba. Asegúrese de que el peso de la cámara no esté descompensado hacia arriba o abajo. Si la cámara está inclinada hacia un lado, tire del brazo de inclinación hacia el otro lado.
- Afloje la rueda del motor de inclinación ① y ajuste el equilibrio de la cámara ② hasta que quede estable sin inclinarse hacia arriba ni hacia abajo.
- Apriete la rueda.
- Repita el paso 1 para equilibrar la profundidad del eje de inclinación. El deslizador de la placa de cola de milano se utiliza para registrar la posición de equilibrio. Mueva el deslizador junto a la placa de montaje y apriételo.

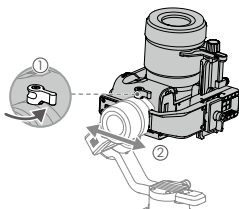

3. Equilibrado del eje de rotación

- Bloquee el eje de inclinación y desbloquee el eje de rotación. Compruebe la dirección en la que gira el motor de rotación. Si la cámara rota hacia la izquierda, mueva la cámara hacia la derecha. Si la cámara rota hacia la derecha, mueva la cámara hacia la izquierda.
- Afloje la rueda de ajuste en la placa de montaje de la cámara ①, y ajuste la posición de la placa ② hasta que la cámara quede estable.
- Apriete la rueda. Si la cámara se mueve hacia adelante, muévala hacia atrás hasta que el deslizador esté junto a la placa de montaje.

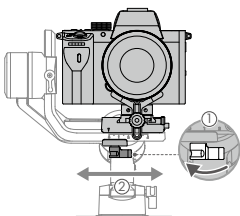

4. Equilibrado del eje de giro

- Desbloquee el eje de giro. Sostenga la empuñadura, incline el Ronin-SC hacia un lado y compruebe el movimiento del eje de giro. Si el objetivo de la cámara gira hacia abajo, empuje el eje de giro hacia atrás. Si el objetivo de la cámara gira hacia arriba, empuje el eje de giro hacia adelante.
- Afloje la rueda del motor de giro ①. Ajuste el equilibrio de la cámara ② hasta que permanezca estable al mover el eje de giro a la vez que se levanta la empuñadura.
- Apriete la rueda.

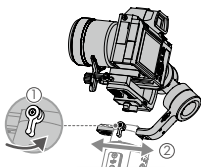

Funcionamiento

Auto Tune

Después de la instalación, activación y equilibrado, el Ronin-SC debe ajustarse automáticamente antes de poder usarse. Asegúrese de colocar el Ronin-SC en una superficie plana antes de realizar un ajuste automático. Hay dos formas de ajustar automáticamente el Ronin-SC.

- Mantenga pulsado el botón M y el disparador simultáneamente en el Ronin-SC durante cuatro segundos para iniciar Auto Tune.
- Inicie la aplicación Ronin, vaya a la página Parámetros del motor (Motor Parameters) y seleccione Auto Tune.

Funciones de botón

Botón de encendido: mantenga pulsado el botón de encendido para encender o apagar el Ronin-SC. Toque el botón de encendido para entrar o salir del modo suspendido.

Botón M: toque para seleccionar un perfil de usuario. Pulse y mantenga pulsado para entrar al modo Sport.

Joystick: empuje el joystick hacia arriba o hacia abajo para controlar el movimiento del eje de inclinación, y empújelo hacia la izquierda o la derecha para controlar el movimiento del eje de giro. Vaya a la página Joystick de la aplicación Ronin para ajustar los parámetros de los ejes de giro, inclinación y rotación.

Botón de control de la cámara: después de conectar la cámara al puerto de control de la cámara, presione hasta la mitad para enfocar automáticamente, como lo haría con el botón del obturador en una cámara. Pulse para iniciar o parar la grabación. Mantenga pulsado para hacer una foto. Consulte la página del

producto Ronin-SC en el sitio web oficial de DJI (<http://www.dji.com/ronin-sc>) para ver la lista de compatibilidad con cámaras más actualizada.

Disparador: mantenga pulsado el disparador para entrar en el modo Bloqueo. Pulse dos veces para volver a centrar el estabilizador. Pulse tres veces para girar el estabilizador 180 grados de modo que la cámara mire hacia usted.



- Cuando la cámara y el Ronin-SC se conectan mediante el cable de control de la cámara (USB-C), no se puede utilizar la función de reproducción. En ese caso, presione el botón de encendido para entrar al modo suspendido y después use la función de reproducción.

Especificaciones

ES

Peso	Estabilizador: Aprox. 830 g Empuñadura: Aprox. 258 g Trípode: Aprox. 160 g
Dimensiones	Estabilizador (plegado): 220 × 200 × 75 mm Estabilizador (desplegado): 370 × 165 × 150 mm
Potencia de entrada	Modelo: RB2-2450 mAh-7.2 V Tipo: 18650 Litio Capacidad: 2450 mAh Energía 17.64 Wh
Corriente de funcionamiento	Corriente estática: 0.2 A
Frecuencia de funcionamiento de Bluetooth	2.40 GHz -2.4835 GHz
Potencia del transmisor Bluetooth	<8 dBm
Temperatura de funcionamiento	De -20 °C a 45 °C (-4 °F a 113 °F)
Velocidad Tiempo de espera	11 horas

Para obtener más información, lea el manual del usuario:

<http://www.dji.com/ronin-sc>

※Este contenido puede modificarse sin notificación previa.

Présentation du Ronin-SC

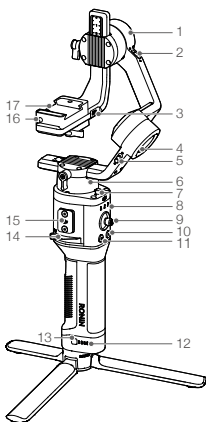

1. Moteur d'inclinaison
2. Verrou d'inclinaison
3. Port de contrôle de la caméra/des accessoires (USB-C)
4. Moteur de roulis
5. Verrou de roulis
6. Moteur panoramique
7. Verrou panoramique
8. Voyants LED de profil
9. Joystick
10. Bouton de commande de la caméra
11. Bouton M
12. Indicateurs du niveau de batterie
13. Bouton de niveau de batterie
14. Levier
15. Port d'accessoires de la gamme Ronin
16. Verrou de sécurité
17. Plateau d'installation de caméra

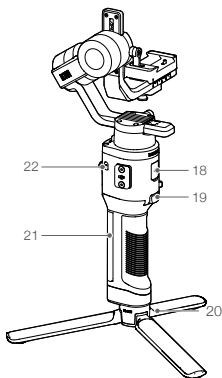

18. Port d'alimentation (USB-C)
19. Gâchette
20. Trépied
21. Poignée (avec orifices de fixation 1/4" et 3/8")
22. Bouton d'alimentation

Mise en route

- A. Téléchargement de l'application DJI RONIN™ et visionnage des didacticiels
Recherchez « Ronin » dans l'App Store ou Google Play, puis suivez les instructions d'installation. Regardez les didacticiels sur le site officiel de DJI.
<https://www.dji.com/ronin-sc>



Application
Ronin

- B. Fixation du trépied

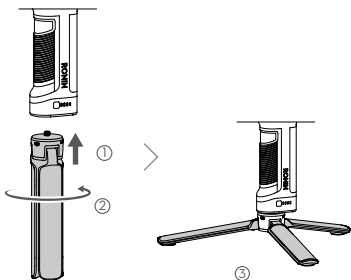

FR

- C. Montage de la poignée

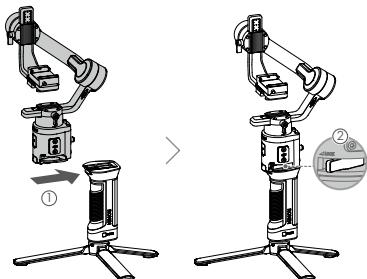

D. Recharge de la batterie

Avant la première utilisation, chargez la poignée via le port d'alimentation à l'aide d'un câble d'alimentation (fourni) et d'un adaptateur USB (non fourni). Il est recommandé d'utiliser un adaptateur USB de 5 V/2 A.

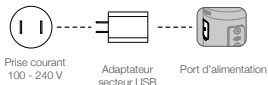

E. Vérification du niveau de batterie

Pendant la charge, les indicateurs de niveau de batterie indiquent le niveau de la batterie. Hors charge, appuyez sur le bouton de niveau de batterie pour vérifier le niveau de la batterie.



F. Mise sous/hors tension et mode veille

Appuyez et maintenez le bouton d'alimentation  enfoncé pour allumer ou éteindre le Ronin-SC. Appuyez sur le bouton d'alimentation pour passer en mode veille. Appuyez à nouveau pour quitter le mode veille.



- Le Ronin-SC peut être utilisé pendant la charge.

Activation du Ronin-SC

Le Ronin-SC doit être activé via l'application Ronin avant la première utilisation.

1. Appuyez et maintenez enfoncé le bouton d'alimentation pour mettre la nacelle sous tension.
2. Activez le Bluetooth sur votre appareil mobile et lancez l'application Ronin. Notez qu'un compte DJI est requis pour lancer l'application Ronin. Une fois détecté dans la liste des périphériques Bluetooth, sélectionnez le Ronin-SC et entrez le mot de passe Bluetooth par défaut : 12345678.
3. Assurez-vous d'être connecté à Internet et suivez les instructions à l'écran pour activer le Ronin-SC.



Montage de la caméra

Assurez-vous de préparer la caméra avant de la monter sur le Ronin-SC. Retirez le cache de l'objectif et assurez-vous que la batterie et la carte mémoire sont insérées dans la caméra.

1. Les trois axes de la nacelle sont verrouillés par défaut. Déverrouillez les trois axes, réglez la nacelle sur la position indiquée et verrouillez à nouveau les trois axes.
2. Si nécessaire, fixez la plaque de fixation* au bas de la caméra à l'aide d'un tournevis plat.

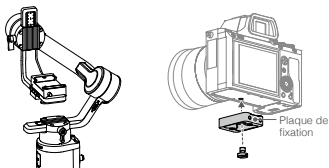

* Une plaque de fixation est requise dans les scénarios suivants :

- Lorsque vous utilisez un appareil photo petit et léger tel qu'un appareil photo Sony A6300.
- Lorsque vous utilisez un objectif de grand diamètre tel qu'un appareil photo Sony A7M3 avec un objectif 16-35 mm f/2.8 GM mm.
- Lorsque vous utilisez un moteur de mise au point.

Reportez-vous à la page du produit Ronin-SC sur le site Web officiel de DJI (<http://www.dji.com/ronin-sc>) pour la liste la plus récente des caméras compatibles.

3. Fixez le plateau glissière ① et le support de l'objectif ②. Déplacez le curseur vers l'avant du plateau. L'objectif de caméra et la flèche sur le plateau glissière doivent être orientés dans la même direction. Montez la caméra en fonction des indicateurs du plateau glissière. Utilisez le support de l'objectif pour des performances optimales.

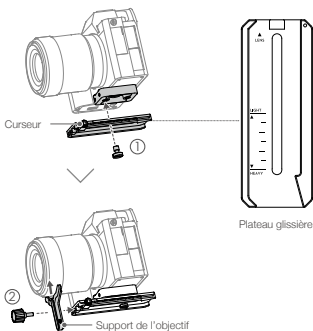

4. Desserrez la molette au bas du plateau d'installation de la caméra ① et déplacez-la sur le côté de l'axe. Faites glisser l'appareil photo sur le plateau ②. Serrez la molette lorsque la caméra est au milieu du plateau.

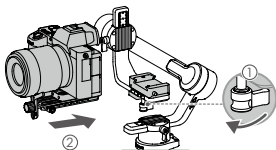

- Si vous utilisez des accessoires tels que le support pour téléphone ou le moteur de mise au point, veillez à installer tous les accessoires avant l'équilibrage. Reportez-vous aux manuels des accessoires pour plus d'informations.
- Assurez-vous de serrer la vis sous le plateau glissière.

Équilibrage

L'équilibrage est nécessaire avant la prise de vue. Avant l'équilibrage, assurez-vous de mettre sous tension l'appareil photo si vous utilisez un objectif à zoom optique et de sélectionner la distance focale si vous utilisez un objectif à focale variable. Il existe des didacticiels d'équilibrage dans l'application Ronin, qui peuvent être visualisés après l'activation. L'équilibrage peut également être effectué sans connexion à l'application Ronin. Dans ce scénario, assurez-vous que le Ronin-SC est hors tension ou en mode veille avant l'équilibrage.

1. Équilibrage de la profondeur de l'axe d'inclinaison
 - a. Déverrouillez l'axe d'inclinaison et abaissez la caméra en desserrant la molette de l'axe d'inclinaison ①.
 - b. Tournez l'axe d'inclinaison de manière à ce que l'objectif de caméra soit orienté vers l'avant. Assurez-vous que la caméra ne pèse pas trop sur l'avant ou l'arrière. Si elle pèse trop à l'avant, déplacez la caméra vers l'arrière. Si elle pèse trop à l'arrière, déplacez la caméra vers l'avant.
 - c. Desserrez la molette sous le plateau d'installation de la caméra ② et ajuster l'équilibre de la caméra ③ jusqu'à ce qu'elle soit stable.
 - d. Serrez la molette.

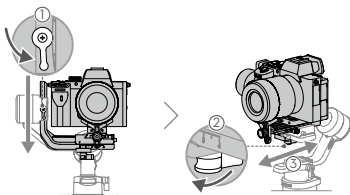

2. Équilibrage de l'inclinaison verticale

- Tournez l'axe d'inclinaison de manière à ce que l'objectif de caméra soit dirigé vers le haut. Assurez-vous que la caméra ne pèse pas trop sur l'inclinaison haut ou bas. Si la caméra est inclinée d'un côté, tirez le bras d'inclinaison de l'autre côté.
- Desserrez la molette du moteur d'inclinaison ① et réglez l'équilibre de la caméra ② jusqu'à ce qu'elle reste immobile et ne s'incline ni vers le haut, ni vers le bas.
- Serrez la molette.
- Répétez l'étape 1 pour équilibrer la profondeur de l'axe d'inclinaison. Le curseur du plateau glissière sert à enregistrer la position d'équilibre. Déplacez le curseur à côté de la plaque de fixation et serrez le curseur.

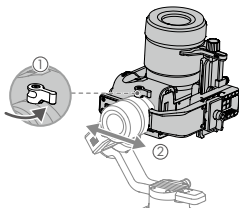

3. Équilibrage de l'axe de roulis

- Verrouillez l'axe d'inclinaison et déverrouillez l'axe de roulis. Vérifiez la direction vers laquelle le moteur de roulis bascule. Si la caméra pivote vers la gauche, déplacez-la vers la droite. Si la caméra pivote vers la droite, déplacez-la vers la gauche.
- Desserrez la molette sur le plateau d'installation de la caméra ①, et ajustez la position du plateau ② jusqu'à ce que la caméra soit stable.
- Serrez la molette. Si la caméra va vers l'avant, reculez-la jusqu'à ce que le curseur se trouve à côté de la plaque de fixation.

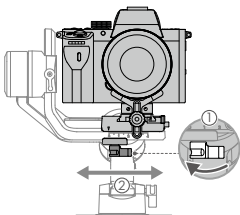

4. Équilibrage de l'axe panoramique

- Déverrouillez l'axe panoramique. Tenez la poignée, inclinez le Ronin-SC latéralement et vérifiez le mouvement de l'axe panoramique. Si l'objectif de caméra pivote vers le bas, poussez l'axe panoramique vers l'arrière. Si l'objectif de caméra pivote vers le haut, poussez l'axe panoramique vers l'avant.
- Desserrez la molette du moteur panoramique ①. Réglez l'équilibre de la caméra ② jusqu'à ce qu'elle reste immobile lorsque vous faites tourner l'axe panoramique tout en soulevant la poignée.
- Serrez la molette.

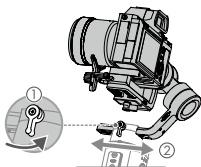

Fonctionnement

Réglage automatique

Après l'installation, l'activation et l'équilibrage, le Ronin-SC doit être réglé automatiquement pour pouvoir être utilisé. Assurez-vous de placer le Ronin-SC sur une surface plane avant de procéder au réglage automatique. Il y a deux façons de régler automatiquement le Ronin-SC.

- Appuyez sur le bouton M du Ronin-SC et maintenez-le enfoncé pendant quatre secondes pour démarrer Auto Tune.
- Lancez l'application Ronin, allez à la page des paramètres du moteur et sélectionnez Auto Tune.

Fonctions des boutons

Bouton d'alimentation : appuyez et maintenez le bouton d'alimentation enfoncé pour allumer ou éteindre le Ronin-SC. Touchez le bouton d'alimentation pour entrer ou quitter le mode veille.

Bouton M : touchez pour sélectionner un profil d'utilisateur. Maintenez la touche enfoncée pour accéder au mode Sport.

Joystick : poussez le joystick vers le haut ou vers le bas pour contrôler le mouvement de l'axe d'inclinaison, et poussez-le vers la gauche ou la droite pour contrôler le mouvement de l'axe panoramique. Accédez à la page Joystick de l'application Ronin pour régler les paramètres des axes panoramiques, d'inclinaison et de roulis.

Bouton de commande de la caméra : après avoir connecté le port de contrôle de la caméra, appuyez à mi-course pour la mise au point automatique, comme vous le feriez avec le bouton d'obtinateur d'un appareil photo. Appuyez pour démarrer ou arrêter l'enregistrement. Maintenez la touche enfoncée pour prendre une photo. Pour la liste la plus récente des caméras

compatibles, reportez-vous à la page du produit Ronin-SC sur le site Web officiel de DJI (<http://www.dji.com/ronin-sc>).

Gâchette : maintenez la gâchette enfoncée pour passer en mode Verrouillage. Appuyez deux fois pour recentrer la nacelle. Appuyez trois fois sur cette touche pour faire pivoter la nacelle de 180° afin que la caméra soit face à vous.



- Lorsque la caméra et le Ronin-SC sont connectés à l'aide du câble de commande de la caméra (USB-C), la lecture ne peut pas être utilisée. Dans ce scénario, appuyez sur le bouton d'alimentation pour passer en mode veille, puis utilisez la lecture.

Caractéristiques techniques

Poids	Nacelle : env. 830 g Poignée : env. 258 g Trépied : env. 160 g
Dimensions	Nacelle (pliée) : 220 x 200 x 75 mm Nacelle (dépliée) : 370 x 165 x 150 mm
Puissance d'entrée	Modèle : RB2-2450 mAh-7,2 V Type : 18650 Lithium Capacité : 2 450 mAh Énergie : 17,64 Wh
Courant de fonctionnement	Courant statique : 0,2 A
Fréquence de fonctionnement Bluetooth	2,4 GHz à 2,4835 GHz
Puissance de l'émetteur Bluetooth	<8 dBm
Température de fonctionnement	de -20 à 45 °C (de -4 à 113 °F)
Temps de veille max.	11 heures

Pour en savoir plus, consultez le Guide de l'utilisateur : <http://www.dji.com/ronin-sc>

※Ce contenu peut être modifié sans préavis.

Panoramica di Ronin-SC

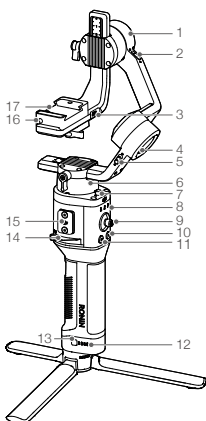

1. Motore di inclinazione
2. Blocco inclinazione
3. Porta comandi/accessori fotocamera (USB-C)
4. Motore di rollio
5. Blocco rollio
6. Motore di rotazione orizzontale (panorama)
7. Blocco panorama
8. Indicatori LED
9. Joystick
10. Pulsante di controllo della fotocamera
11. Pulsante M
12. Indicatori del livello di carica della batteria
13. Pulsante del livello di carica della batteria
14. Leva di blocco
15. Porta accessori RSA
16. Blocco di sicurezza
17. Piastra di montaggio della fotocamera

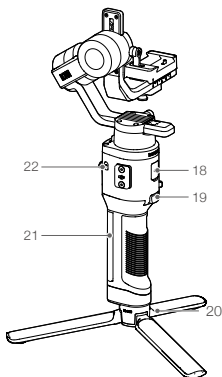

18. Porta di alimentazione (USB-C)
19. Tasto di attivazione
20. Treppiede
21. Impugnatura (compresi i fori di montaggio da 1/4" e 3/8")
22. Pulsante di accensione

Come iniziare

A. Scaricare l'app DJI RONIN™ e guardare i tutorial.

Cercare "Ronin" nell'App Store o su Google Play e seguire le istruzioni per l'installazione dell'app. Guardare i tutorial sul sito web ufficiale di DJI.
<https://www.dji.com/ronin-sc>



App Ronin

B. Installazione del treppiede

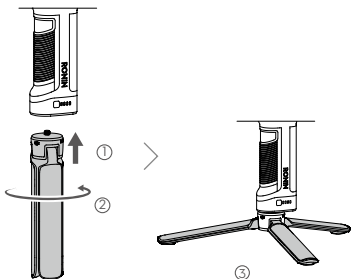

C. Montaggio dell'impugnatura

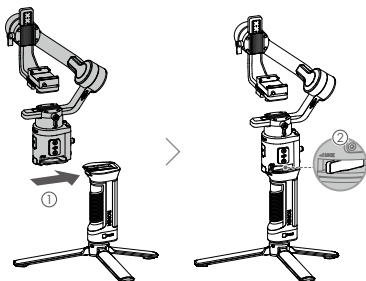

D. Ricarica della batteria

Prima dell'uso, ricaricare l'impugnatura mediante la porta di alimentazione utilizzando un cavo di alimentazione (incluso nella confezione) e un adattatore USB (non in dotazione). Si consiglia di usare un adattatore USB 5V/2A.



E. Controllo del livello di carica della batteria

Durante la ricarica, le spie di livello della batteria indicano il livello della batteria. Quando non in carica, premere il pulsante sul livello della batteria per controllare il livello.

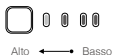

F. Accensione/Spengimento e modalità standby

Premere e tenere premuto il pulsante di accensione  per accendere o spegnere Ronin-SC. Premere il pulsante di accensione per attivare la modalità di riposo. Premere nuovamente per uscire dalla modalità di riposo.



- È possibile usare Ronin-SC durante la ricarica.

Attivazione di Ronin-SC

Al primo utilizzo, attivare Ronin-SC tramite l'app Ronin.

1. Tenere premuto il tasto di accensione per attivare lo stabilizzatore.
2. Sul proprio dispositivo mobile, attivare il Bluetooth e avviare l'app Ronin. È necessario disporre di un account DJI per avviare l'applicazione Ronin. Una volta visualizzato nell'elenco dei dispositivi Bluetooth, selezionare Ronin-SC e inserire la password Bluetooth predefinita: 12345678.
3. Assicurarsi di essere collegati a Internet e seguire le istruzioni visualizzate sullo schermo per attivare Ronin-SC per la prima volta.



Montaggio della fotocamera

Preparare la fotocamera prima di procedere con l'installazione su Ronin-SC. Rimuovere il copri-obiettivo e verificare che la batteria e la scheda di memoria siano state già inserite.

1. I tre assi dello stabilizzatore sono bloccati per impostazione predefinita. Sbloccare i tre assi, regolare lo stabilizzatore nella posizione indicata e bloccare nuovamente gli assi.
2. Se necessario, fissare la parte inferiore della fotocamera sulla piastra di rialzo* usando un cacciavite piatto.

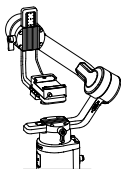

*Utilizzare la piastra di rialzo nelle seguenti situazioni:

- Si utilizza una fotocamera compatta e leggera, come una Sony A6300.
- Si utilizza un obiettivo con un diametro simile a quello di una fotocamera Sony A7M3 (16-35 mm f/2.8 GM).
- Si utilizza un motore esterno di messa a fuoco.

Consultare la pagina del prodotto Ronin-SC, sul sito web ufficiale DJI (<http://www.dji.com/ronin-sc>), per prendere visione dell'elenco delle fotocamere compatibili più aggiornato.

3. Fissare il supporto dell'obiettivo ② alla piastra a coda di rondine ①. Spostare il cursore verso la parte anteriore del supporto. L'obiettivo della fotocamera e la freccia sulla piastra a coda di rondine devono essere rivolti nella stessa direzione. Installare la fotocamera sulla piastra di supporto seguendo gli indicatori sulla piastra a coda di rondine. Usare il supporto dell'obiettivo per prestazioni ottimali.

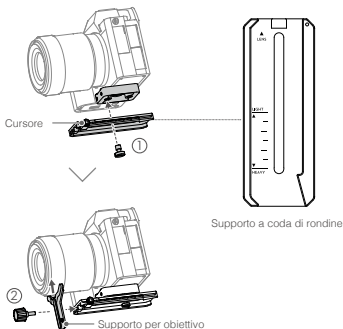

4. Allentare la levetta sul fondo della piastra di montaggio ① e spostarla verso l'estremità dell'asse. Far scorrere la fotocamera sulla piastra ②. Serrare la levetta quando la fotocamera raggiunge la parte centrale della piastra.

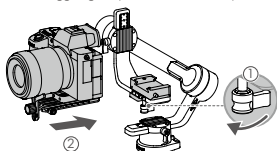

- Se si utilizzano accessori come il supporto per smartphone o un motore esterno di messa a fuoco, assicurarsi di aver montato tutti gli accessori prima di eseguire il bilanciamento. Per ulteriori informazioni, consultare la documentazione relativa agli accessori.
- Assicurarsi di aver serrato la vite sotto il supporto a coda di rondine.

Bilanciamento

Prima di iniziare a operare, eseguire il bilanciamento. Prima di bilanciare, assicurarsi di aver acceso la fotocamera se si utilizza un obiettivo con zoom ottico, e di aver selezionato la lunghezza focale se si utilizza un obiettivo varifocale. L'app Ronin include alcuni tutorial sul bilanciamento, visualizzabili non appena il dispositivo è stato attivato. È anche possibile eseguire il bilanciamento senza collegarsi all'app Ronin. In tal caso, assicurarsi che Ronin-SC sia spento o in modalità standby prima di eseguire il bilanciamento.

1. Bilanciamento della profondità per l'asse di inclinazione
 - a. Sbloccare l'asse di inclinazione e abbassare la posizione della fotocamera allentando la levetta dell'asse di inclinazione ①.
 - b. Ruotare l'asse di inclinazione in modo tale che l'obiettivo della fotocamera sia rivolto in avanti. Assicurarsi che il peso non sbilanci la fotocamera verso avanti o all'indietro. Se sbilanciata in avanti, arretrare la posizione della fotocamera. Se sbilanciata all'indietro, spostare la posizione della fotocamera in avanti.
 - c. Allentare la levetta sotto la piastra di montaggio ② e regolare la posizione della fotocamera ③ finché non risulta stabile.
 - d. Serrare la levetta.

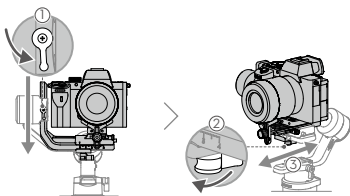

2. Bilanciamento dell'inclinazione verticale

- Ruotare l'asse di inclinazione in modo tale che l'obiettivo della fotocamera sia rivolto verso l'alto. Verificare che la fotocamera non sia sbilanciata verso l'alto o verso il basso. Se la fotocamera risulta inclinata su un lato, spingere il braccio di inclinazione verso l'altro lato.
- Allentare la levetta del motore di inclinazione ① e bilanciare la fotocamera ② finché non si trova in posizione stabile senza sbilanciarsi verso l'alto o verso il basso.
- Serrare la levetta.
- Ripetere il passo 1 per bilanciare la profondità dell'asse di inclinazione. Il cursore sul supporto a coda di rondine serve a indicare la posizione in cui la fotocamera si trova in equilibrio. Spostare il cursore sul lato della piastra di montaggio e serrarlo.

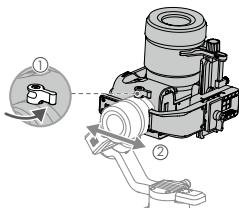

3. Bilanciamento dell'asse di rollio

- Bloccare l'asse di inclinazione e sbloccare l'asse di rollio. Controllare la direzione di oscillazione del motore di rollio. Se la fotocamera ruota verso sinistra, spostarla verso destra. Se la fotocamera ruota verso destra, spostarla verso sinistra.
- Allentare la levetta sulla piastra di montaggio ① e regolare la posizione del supporto ② finché la fotocamera non è stabile.
- Serrare la levetta. Se la fotocamera si sbilancia in avanti, spostarla all'indietro fino a quando il cursore si trova allineato alla piastra di montaggio.

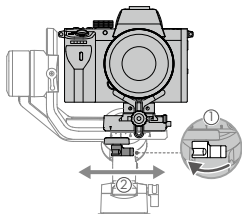

4. Bilanciamento dell'asse di rotazione orizzontale

- Sbloccare l'asse di rotazione orizzontale. Afferrare l'impugnatura, inclinare Ronin-SC lateralmente e controllare il movimento dell'asse di rotazione orizzontale. Se l'obiettivo della fotocamera ruota verso il basso, spingere l'asse di rotazione orizzontale indietro. Se l'obiettivo della fotocamera ruota verso l'alto, spingere l'asse di rotazione orizzontale in avanti.
- Allentare la levetta sul motore di rotazione orizzontale ①. Regolare il bilanciamento della fotocamera ② finché non risulterà in posizione stabile durante la rotazione sull'asse di rotazione orizzontale e sollevando l'impugnatura.
- Serrare la levetta.

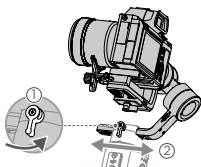

Funzionamento

Sintonizzazione automatica

Dopo l'installazione, l'attivazione e il bilanciamento, occorre eseguire la sintonizzazione automatica di Ronin-SC prima di poterlo utilizzare. Assicurarsi di posizionare Ronin-SC su una superficie piana prima di eseguirne la sintonizzazione automatica. Ci sono due modi per sintonizzare automaticamente Ronin-SC.

- Premere e tenere premuti contemporaneamente il pulsante M e il tasto di attivazione di Ronin-SC per quattro secondi, per avviare la sintonizzazione automatica con Auto Tune.
- Avviare l'app Ronin, andare alla pagina "Motor Parameters" (Parametri del motore) e selezionare Auto Tune.

Funzioni dei pulsanti

Premere e tenere premuto il pulsante di accensione per accendere o spegnere Ronin-SC. Premere il pulsante di accensione per entrare o uscire dalla modalità standby.

Pulsante M: premere per selezionare un profilo utente. Tenere premuto per accedere alla modalità Sport.

Joystick: spingere il joystick verso l'alto o verso il basso per controllare il movimento dell'asse di inclinazione; spingerlo verso sinistra o destra per controllare il movimento dell'asse di rotazione orizzontale. Accedere alla schermata "Joystick" dell'app Ronin per regolare i parametri relativi agli assi di rotazione orizzontale, inclinazione e rollio.

Pulsante di controllo della fotocamera: dopo aver collegato la porta di controllo della fotocamera e la fotocamera, premere il pulsante fino a metà corsa per eseguire la messa a fuoco automatica, come si farebbe con il pulsante di scatto di una fotocamera. Premere questo pulsante per avviare o interrompere la registrazione. Premere e tenere premuto per scattare una foto. Fare riferimento alla pagina del prodotto Ronin-SC sul sito web ufficiale DJI (<http://www.dji.com/ronin-sc>) per prendere visione dell'elenco delle fotocamere compatibili più aggiornato.

Tasto di attivazione: premere e tenere premuto questo tasto

per accedere alla modalità Lock (Blocco). Premere due volte per centrare nuovamente lo stabilizzatore. Premere tre volte per ruotare lo stabilizzatore di 180° in modo tale che la fotocamera sia rivolta verso di sé.



- Quando la fotocamera e Ronin-SC sono collegati mediante il cavo di controllo (USB-C), non è possibile riprodurre le immagini filmate. In tal caso, premere il pulsante di accensione per attivare la modalità standby, quindi avviare la riproduzione delle immagini.

Caratteristiche tecniche

Peso	Sospensione cardanica: Circa 830 g Impugnatura: Circa 258 g Trepiede: Circa 160 g
Dimensioni dello stabilizzatore	Richiuso: 220 × 200 × 75 mm Aperto: 370 × 165 × 150 mm
Potenza in ingresso	Modello: RB2-2450 mAh-7,2 V Tipo: 18650 litio Capacità: 2450 mAh Energia: 17,64 Wh
Corrente operativa	Corrente statica: 0,2 A
Frequenza di funzionamento Bluetooth	2.40 GHz-2.4835 GHz
Potenza del trasmettitore Bluetooth	<8 dBm
Temperatura operativa	tra -20 °C e 45 °C
Autonomia in standby	11 ore

Per ulteriori informazioni, consultare il manuale d'uso:
<http://www.dji.com/ronin-sc>

※I presenti contenuti sono soggetti a modifiche senza preavviso.

Overzicht Ronin-SC

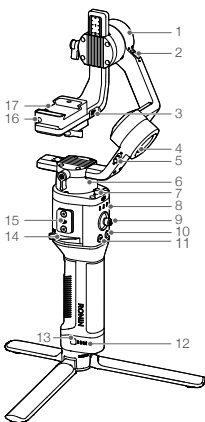

1. Kantelmotor
2. Kantelsluiting
3. Camerabediening/
accessoirepoort
(USB-C)
4. Rolmotor
5. Rolsluiting
6. Draaimotor
7. Draaisluiting
8. Profiel LED-indicatoren
9. Joystick
10. Camerabedieningknop
11. M-knop
12. Indicatoren accuniveau
13. Knop accuniveau
14. Hefboom
15. RSA-accessoirespoort
16. Veiligheidssluiting
17. Camerabevestigings-
splaetje

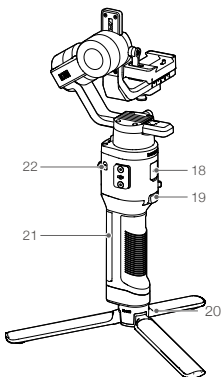

18. Voedingspoort (USB-C)
19. Trigger
20. Driepoot
21. Grip (Incl. montagegaten
1/4" en 3/8")
22. Aan-/uitknop

Aan de slag

- A. Download de mobiele DJI RONIN™-app en bekijk de instructievideo's
Zoek 'Ronin' in de App Store of Google Play en volg vervolgens de instructies voor installatie. Bekijk de tutorials op de officiële DJI-website. <https://www.dji.com/ronin-sc>



Ronin-app

- B. De tripod bevestigen

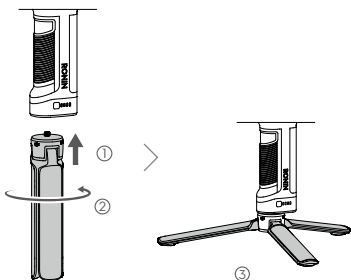

- C. De greep monteren

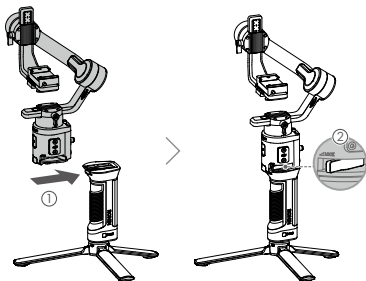

D. De batterij opladen

Laad de handgreep vóór het eerste gebruik op via de stroompoort met behulp van een voedingskabel (meegeleverd) en een USB-adapter (niet meegeleverd). Het wordt aanbevolen om een USB-oplader van 5 V/2 A te gebruiken.

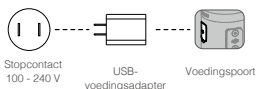

E. Het accuniveau controleren

Tijdens het opladen geven de indicatorlampjes het accuniveau aan.

Druk één keer op de knop van het batterijniveau om het batterijniveau te controleren als deze niet geladen wordt.

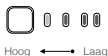

F. In-/uitschakelen en slaapmodus inschakelen

Houd de aan-/uitknop ingedrukt (Ⓜ) om de Ronin-SC in of uit te schakelen. Tik op de aan-/uitknop om de slaapmodus te activeren. Tik opnieuw om de slaapmodus te verlaten.



- De Ronin-SC kan tijdens het opladen worden gebruikt.

De Ronin-S activeren

De Ronin-SC moet voor het eerste gebruik via de Ronin-app worden geactiveerd.

1. Houd de aan-/uitknop ingedrukt om de gimbal aan te zetten.
2. Schakel op uw mobiele apparaat Bluetooth in en open de Ronin-app. U hebt een DJI-account nodig om de Ronin-app te starten. Eenmaal gedetecteerd in de lijst met Bluetooth-apparaten, selecteert u Ronin-SC en voert u het standaard Bluetooth-wachtwoord in: 12345678.
3. Zorg dat u een internetverbinding heeft en volg de instructies op het scherm om de Ronin-S te activeren.



De camera monteren

Zorg ervoor dat u de camera voorbereidt voordat u hem op de Ronin-SC monteert. Verwijder de lensdop en zorg dat de accu van de camera en de geheugenkaart al zijn aangebracht.

1. De drie assen van de cardanische ophanging zijn standaard vergrendeld. Ontgrendel de drie assen, stel de cardanische ophanging in op de aangegeven positie en vergrendel de drie assen opnieuw.
2. Bevestig het afstandsplaatje* op de onderkant van de camera met een platte schroevendraaier of een munt.

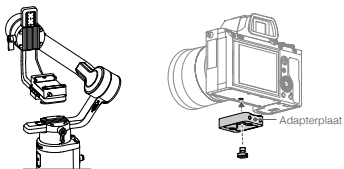

* Er is een adapterplaat nodig in de volgende scenario's:

- Bij gebruik van een kleine en lichtgewicht camera zoals een Sony A6300-camera.
- Bij gebruik van een lens met een grote diameter, zoals een Sony A7M3-camera met een 16-35 mm f/2.8 GM-lens.
- Bij gebruik met een focusmotor.

Raadpleeg de Ronin-SC productpagina op de officiële DJI-website (<http://www.dji.com/ronin-sc>) voor de meest recente lijst met compatibele camera's.

3. Bevestig de zwaluwstaartplaat ① en de lenssteun ②. Verplaats de schuifregelaar naar de voorkant van de plaat. De cameralens en de pijl op de zwaluwstaartplaat moeten in dezelfde richting wijzen. Monteer de camera volgens de indicatoren op de zwaluwstaartplaat. Gebruik de lenssteun voor optimale prestaties.

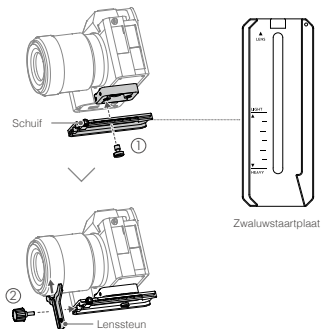

4. Maak de knop aan de onderkant van de montageplaat van de camera los ① en verplaats deze naar de zijkant van de as. Schuif de camera in de plaat ②. Draai de knop vast wanneer de camera zich in het midden van de plaat bevindt.

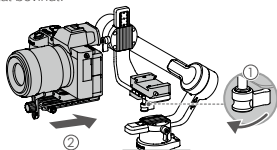

- Als u accessoires zoals de telefoonhouder of focusmotor gebruikt, moet u ervoor zorgen dat alle accessoires zijn bevestigd voordat u gaat uitbalanceren. Raadpleeg de handleidingen van de accessoires voor meer informatie.
- Zorg ervoor dat de schroef onder de zwaluwstaartplaat vast zit.

≡

Uitbalanceren

Evenwicht is nodig voor het fotograferen. Zorg dat u voor het uitbalanceren de camera inschakelt als u een optische zoomlens gebruikt en om de brandpuntsafstand te selecteren bij gebruik van een varifocusslens. Er zijn tutorials voor het uitbalanceren in de Ronin-app handleidingen die na activering kunnen worden bekeken. Het balanceren kan ook worden uitgevoerd zonder verbinding te maken met de Ronin-app. Zorg er in dat geval voor dat Ronin-SC is uitgeschakeld of in de slaapstand staat voordat u het apparaat uitbalanceert.

1. Diepte voor de kantelas uitbalanceren
 - a. Ontgrendel de kantelas en laat de camera zakken door de knop van de kantelas los te draaien ①.
 - b. Draai de kantelas tot de cameralens vooruit is gericht. Controleer of de camera niet zwaarder is aan de voor- of achterkant. Als de voorzijde zwaarder is, beweegt u de camera naar achteren. Als de achterzijde zwaarder is, beweegt u de camera naar voren.
 - c. Maak de knop onder de montageplaat van de camera ② los en pas de camerabalans aan ③ totdat de camera stabiel staat.
 - d. Draai de knop vast.

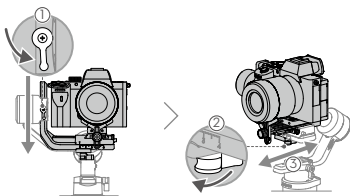

2. De verticale kanteling uitbalanceren

- Draai de kantelas tot de cameraleens omhoog is gericht. Controleer of de camera niet zwaarder is aan de boven- of onderkant. Als de camera naar een kant is gekanteld, trekt u de kantelarm naar de andere kant.
- Draai de knop op de kantelmotor los ① en corrigeer de camerabalans totdat de camera ② blijft stilstaan zonder dat hij omhoog of omlaag kantelt.
- Draai de knop vast.
- Herhaal stap 1 om de diepte van de kantelas uit te balanceren. De schuif op de zwaluwstaartplaat wordt gebruikt om de balanspositie vast te leggen. Verplaats de schuifregelaar naast de montageplaat en draai de schuifregelaar vast.

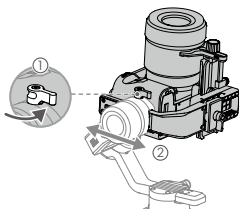

3. De rolas uitbalanceren

- Vergrendel de kantelas en ontgrendel de rolas. Controleer de richting waarin de rolmotor zwaait. Als de camera naar links draait, beweegt u de camera naar rechts. Als de camera naar rechts draait, beweegt u de camera naar links.
- Maak de knop op de montageplaat van de camera los ① en pas de positie van de plaat aan ② totdat de camera stabiel staat.
- Draai de knop vast. Als de camera vooruit beweegt, beweegt u de camera terug totdat de schuif naast de montageplaat staat.

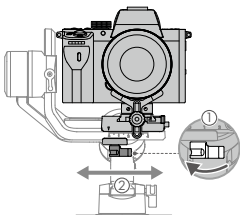

4. De as voor horizontale richting uitbalanceren
 - a. Ontgrendel de richtingas. Houd de greep vast, kantel de Ronin-SC zijwaarts en controleer de beweging van de richtingas. Als de cameraleens naar beneden draait, duwt u de richtingas naar achteren. Als de lens van de camera naar boven draait, duwt u de richtingas naar voren.
 - b. Draai de knop op de richtingmotor los ①. Stel de camerabalans in ② totdat de camera blijft stilstaan wanneer de richtingas wordt gedraaid en de greep omhoog wordt getild.
 - c. Draai de knop vast.

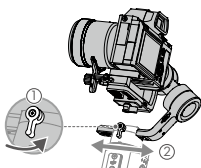

Bediening

Auto Tune

Na installatie, activering en uitbalanceren, moet de Ronin-SC automatisch worden afgestemd voordat hij kan worden gebruikt. Plaats de Ronin-SC op een vlak oppervlak voordat u een automatische afstemming uitvoert. Er zijn twee manieren om Ronin-SC automatisch aan te passen.

- A. Houd de M-knop ingedrukt en activeer de Ronin-S tegelijkertijd vier seconden lang om Auto Tune te starten.
- B. Open de Ronin-app, ga naar de motorparameterpagina en selecteer Auto Tune.

Knopfuncties

Aan-/uitknop: houd de aan-/uitknop ingedrukt om de Ronin-SC aan of uit te zetten. Tik op de aan-/uitknop om de slaapmodus te openen of te verlaten.

M-knop: tik erop om een gebruikersprofiel te selecteren. Houd deze ingedrukt om naar de sportmodus te gaan.

Joystick: duw de joystick naar boven of beneden om de kantelas te bedienen en duw hem naar links of rechts om de richtingas te bedienen. Ga naar de pagina Control om de parameters voor de richting-, kantel-, en rolas aan te passen.

Camerabedieningsstoets: nadat de camerabedieningspoort en camera zijn aangesloten, drukt u deze half in voor autofocus, net als de ontspanknop op een camera. Druk om de video-opname te starten/stoppen. Houd de knop ingedrukt om een foto te nemen. Raadpleeg de Ronin-SC-productpagina op de officiële DJI-website voor de meest actuele compatibiliteitslijst van camera's (<http://www.dji.com/ronin-sc>).

Trigger: houd deze ingedrukt om de vergrendelmodus in te schakelen. Druk tweemaal op de knop om de gimbal te centreren. Druk driemaal om de gimbal 180° te draaien, zodat de camera naar uzelf gericht is.



- Wanneer de camera en de Ronin-SC zijn verbonden met behulp van de camerabesturingskabel (USB-C), kan het afspelen niet worden gebruikt. In die situatie drukt u op de aan-/uitknop om naar de slaapstand te gaan en vervolgens het afspelen te gebruiken.
-

Technische gegevens

Gewicht	Gimbal: circa 830 g Handgreep: circa 258 g Tripod: circa 160 g
Afmetingen	Gimbal (opgevouwen): 220 x 200 x 75 mm Gimbal (uitgevouwen): 370 x 165 x 150 mm
Ingangsvermogen	Model: RB2-2450 mAh-7.2 V Type: 18650 Lithium Capaciteit: 2450 mAh Vermogen: 17,64 Wh
Bedrijfsstroom	Ruststroom: 0,2 A
Bedrijfsfrequentie Bluetooth	2,40 GHz -2,4835 GHz
Bluetooth Transmitter Power	<8 dBm
Bedrijfstemperatuur	-20 tot 45 °C (-4 tot 113 °F)
Max. Standby-tijd	11 uur

NE

Lees de gebruikershandleiding voor meer informatie:
<http://www.dji.com/ronin-sc>

※Deze inhoud kan zonder voorafgaande kennisgeving worden gewijzigd.

Visão geral do Ronin-SC

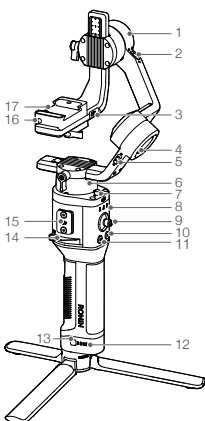

1. Motor de inclinação
2. Bloqueio de inclinação
3. Controlo da câmara/
Porta para acessórios
(USB-C)
4. Motor de rotação
5. Bloqueio do rolo
6. Motor de oscilação
7. Bloqueio de panorâmica
8. Indicadores LED
de perfil
9. Joystick
10. Botão de controlo
da câmara
11. Botão M
12. Indicadores do
nível da bateria
13. Botão do nível
da bateria
14. Alavanca
15. Porta de acessórios
RSA
16. Bloqueio de segurança
17. Placa de montagem
da câmara

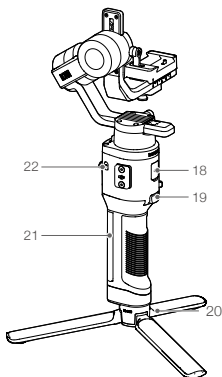

18. Porta de alimentação
(USB-C)
19. Acionador
20. Tripé
21. Anel de bloqueio
(incl. orifícios de
montagem de
1/4" e 3/8")
22. Botão de alimentação

Como começar

A. Transferir a aplicação DJI RONIN™ e veja os tutoriais e veja os tutoriais

Procure por "Ronin" na App

Store ou no Google Play e siga as

instruções para instalar a aplicação.

Veja os tutoriais no website oficial DJI.

<https://www.dji.com/ronin-sc>



Aplicação
Ronin

B. Fixação do tripé

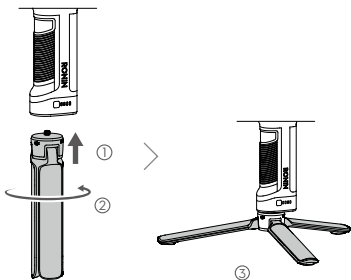

C. Montar o anel de bloqueio

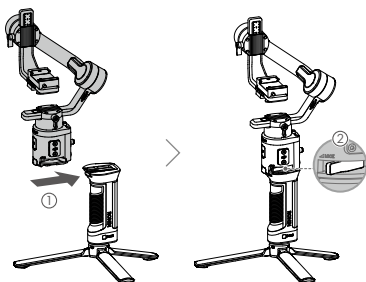

D. Carregamento da bateria

Antes de utilizar pela primeira vez, carregue a peca pela porta de alimentação utilizando um cabo de alimentação (incluído) e um adaptador USB (não incluído). Recomenda-se usar um adaptador USB de 5V/2A.

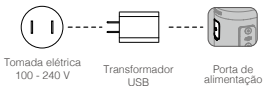

E. Verificar o nível da bateria

Durante o carregamento, os indicadores de nível de bateria indicam o nível da bateria. Quando não estiver a carregar, prima o botão de nível da bateria para verificar o nível da bateria.

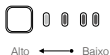

F. Ligar/Desligar o modo de ligar/desligar

Prima e mantenha premido o botão de alimentação  para ligar ou desligar o Ronin-SC, toque no botão de alimentação para entrar no modo de suspensão. Toque novamente para sair do modo de suspensão.



- O Ronin-SC pode ser operado durante o carregamento.

Ativar o Ronin-SC

O Ronin-SC tem de ser ativado através da aplicação Ronin antes de utilizar pela primeira vez.

1. Prima e mantenha premido o botão de alimentação para poder ligar a suspensão cardã.
2. No dispositivo móvel, ative o Bluetooth e inicie a aplicação Ronin. Note que é necessária uma conta DJI para lançar a aplicação Ronin. Uma vez detetado na lista de dispositivos Bluetooth, selecione Ronin-SC e introduza a palavra-passe Bluetooth predefinida: 12345678.
3. Certifique-se de que está ligado à internet e siga as instruções no ecrã para ativar o Ronin-SC.



Montar a câmara

Certifique-se de que prepara a câmara antes de a montar ao Ronin-SC. Remova a tampa da lente e certifique-se de que a bateria e o cartão de memória estão inseridos na câmara.

1. Os três eixos da suspensão cardã estão bloqueados por predefinição. Desbloqueie os três eixos, ajuste a suspensão cardã para a posição como mostrado e bloqueie novamente os três eixos.
2. Se necessário, fixe a placa de elevação* à parte inferior da câmara utilizando uma chave de fendas.

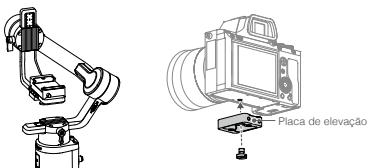

* A placa de elevação é necessária nos seguintes cenários:

- Quando utilizar uma câmara pequena e leve, como uma câmara Sony A6300.
- Quando utilizar uma lente com um diâmetro grande, como uma câmara Sony A7M3 com uma lente de 16-35 mm f/2.8 GM.
- Quando utilizado com um motor de foco.

Consulte a página de produtos Ronin-SC no website oficial da DJI (<http://www.dji.com/ronin-sc>) para a Lista de compatibilidade da câmara mais actualizada.

3. Fixe a placa saliente ① e o suporte para a lente ②. Desloque o seletor para a frente da placa. A lente da câmara e a seta na placa saliente têm de ficar viradas na mesma direção. Monte a câmara de acordo com os indicadores da placa saliente. Utilize o suporte da lente para um desempenho ideal.

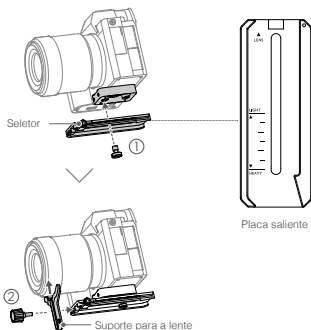

4. Desaperte o botão na parte inferior da placa de montagem da câmara ① e movê-lo para o lado do eixo. Deslize a câmara para a placa ②. Aperte o botão quando a câmara estiver no meio da placa.

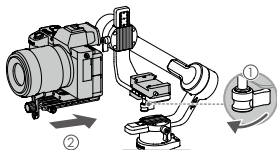

- Se utilizar acessórios como o suporte do telefone ou o motor de foco, certifique-se de que instala todos os acessórios antes de o equilibrar. Consulte os documentos manuais dos acessórios para obter mais informações.
- Certifique-se de que aperta o parafuso sob a placa saliente.

Equilibrar

O equilíbrio é necessário antes de gravar. Antes de equilibrar, certifique-se de que liga a câmara se estiver a utilizar uma lente de zoom óptica e para selecionar o comprimento focal se utilizar uma lente varifocal. Existem tutoriais equilibrantes na aplicação Ronin, que podem ser visualizados após a ativação. O equilíbrio também pode ser efetuado sem ligar à aplicação Ronin. Nesse cenário, certifique-se de que o Ronin-SC está desligado ou em modo de suspensão antes de equilibrar.

1. Equilibrar a profundidade do eixo de inclinação
 - a. Desbloqueie o eixo de inclinação e baixe a câmara desapertando o botão do eixo de inclinação ①.
 - b. Rode o eixo de inclinação de forma a virar a lente da câmara para a frente. Certifique-se de que a câmara não está na dianteira ou nas costas. Se for frontal, desloque a câmara para trás. Se for pesado, desloque a câmara para a frente.
 - c. Desaperte o botão por baixo da placa de montagem da câmara ② e ajuste o equilíbrio da câmara ③ até a câmara estar estável.
 - d. Aperte o manípulo.

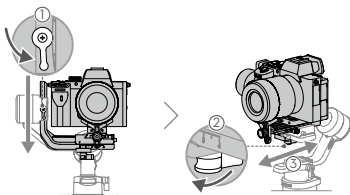

2. Equilibrar a inclinação vertical

- Rode o eixo de inclinação de forma a virar a lente da câmara para cima. Certifique-se de que a câmara não está muito pesada. Se a câmara estiver inclinada para um lado, puxe o braço de inclinação para o outro lado.
- Solte o manípulo do motor de inclinação ① e ajuste o equilíbrio da câmara ② até a câmara permaneça fixa sem inclinar para cima ou para baixo.
- Aperte o manípulo.
- Repita o passo 1 para equilibrar a profundidade do eixo de inclinação. O seletor na placa saliente é utilizado para registar a posição do equilíbrio. Mova o seletor junto à placa de montagem e aperte o seletor.

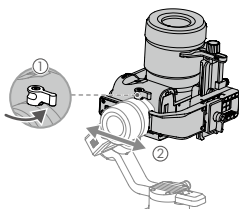

3. Equilibrar o eixo de rotação

- Bloqueie o eixo de inclinação e desbloqueie o eixo do rolo. Verifique a direção na qual o motor do rolo oscila. Se a câmara rodar para a esquerda, mova a câmara para a direita. Se a câmara rodar para a direita, mova a câmara para a esquerda.
- Desaperte o botão na placa de montagem da câmara ① e ajuste a posição da placa ② até a câmara estar estável.
- Aperte o manípulo. Se a câmara se mover para a frente, desloque a câmara para trás até o seletor estar próximo da placa de montagem.

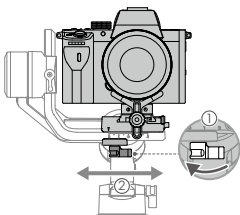

4. Equilibrar o eixo de varrimento horizontal

- Desbloqueie o eixo de oscilação. Segure o anel de bloqueio, incline o Ronin-SC para a frente e verifique o movimento do eixo da forma. Se a lente da câmara rodar para baixo, empurre o eixo da forma para trás. Se a lente da câmara rodar para cima, empurre o eixo da forma para a frente.
- Solte o manípulo do motor de oscilação ①. Ajuste o equilíbrio da câmara ② até que a câmara permaneça fixa ao rodar a oscilação ao elevar o anel de bloqueio.
- Aperte o manípulo.

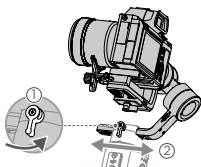

Funcionamento

Sintonização automática

Após a instalação, ativação e equilíbrio, o Ronin-SC tem de ser ajustado automaticamente antes de poder ser utilizado. Certifique-se de que coloca o Ronin-SC numa superfície plana antes de realizar uma afinação automática. Existem duas formas de auto-sintonizar o Ronin-SC.

- Pode premir continuamente o botão M e o acionador do Ronin-SC em simultâneo durante quatro segundos para iniciar a Auto Tune.
- Inicie a aplicação Ronin, aceda à página Parâmetros do Motor e selecione Auto Tune.

Características do botão

Botão de alimentação: prima e mantenha premido o botão de alimentação para ligar ou desligar o Ronin-SC. Toque no botão de ligar/desligar para entrar ou sair do modo de suspensão.

Botão M: toque para selecionar um perfil de utilizador. Prima e mantenha premido para entrar no modo Sport.

Joystick: desloque o joystick para cima ou para baixo para controlar o movimento do eixo de inclinação, e desloque-o para a esquerda ou para a direita para controlar o movimento do eixo de oscilação. Aceda à página Joystick da aplicação Ronin para ajustar os parâmetros dos eixos de oscilação, inclinação e rotação.

Botão de controlo da câmara: depois de ligar a porta de controlo da câmara e a câmara, prima meio para focagem automática, como faria com o botão obturador numa câmara. Prima para iniciar ou parar a gravação. Mantenha premido para tirar uma fotografia. Para a Lista de compatibilidade da câmara

mais atualizada, consulte a página de produtos Ronin-SC no website oficial DJI (<http://www.dji.com/ronin-sc>).

Acionador: prima continuamente o acionador para entrar em modo de bloqueio. Prima duas vezes para recentrar a suspensão cardã. Prima três vezes para rodar a suspensão cardã 180 graus para que fique virada para si.



- Quando a câmara e o Ronin-SC estiverem ligados utilizando o cabo de controlo da câmara (USB-C), não é possível utilizar a reprodução. Nesse cenário, prima o botão de alimentação para entrar no modo de suspensão e, em seguida, utilize a reprodução.

Especificações

Peso	Suspensão cardã: Aprox. 830 g Anel de bloqueio: Aprox. 258 g Tripé: Aprox. 160 g
Dimensões	Suspensão cardã (dobrada): 220×200×75 mm Suspensão cardã (não dobrada): 370×165×150 mm
Potência de entrada	Modelo: RB2-2450 mAh-7.2 V Tipo: 18650 Lítio Capacidade: 2450 mAh Energia: 17,64 Wh
Corrente de funcionamento	Corrente estática: 0,2 A
Frequência de Funcionamento do Bluetooth	2,40 Ghz -2,4835 Ghz
Potência do Transmissor Bluetooth	<8 dBm
Temperatura de funcionamento	-20° a 45° C (-4° a 113° F)
Distância máxima Tempo de espera	11 horas

Para mais informações, consulte o manual do utilizador:

<http://www.dji.com/ronin-sc>

※Este conteúdo está sujeito a alterações sem aviso prévio.

Visão geral do Ronin-SC

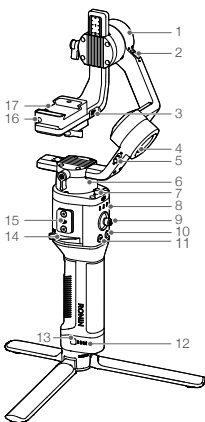

1. Motor de inclinação
2. Trava de inclinação
3. Controle da câmera/
entrada de acessórios
(USB-C)
4. Motor de rotação
5. Trava de rotação
6. Motor de varrimento
horizontal
7. Trava de varrimento
horizontal
8. Indicadores de LED
do perfil
9. Botão de controle
10. Botão de controle
da câmera
11. Botão M
12. Indicadores de
nível da bateria
13. Botão de nível
da bateria
14. Alavanca
15. Entrada de
acessórios RSA
16. Trava de segurança
17. Placa de montagem
da câmera

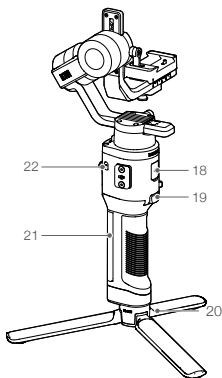

18. Entrada de
carregamento
(USB-C)
19. Acionador
20. Tripé
21. Cabo (inc. orifícios
de montagem de
1/4" e 3/8")
22. Botão liga/desliga

Primeiros passos

A. Baixe o aplicativo DJI RONIN™ e assista aos tutoriais. Pesquise "Ronin" na App Store ou Google Play e siga as instruções de instalação do aplicativo. Assista aos tutoriais no site oficial da DJI. <https://www.dji.com/ronin-sc>



Aplicativo Ronin

B. Conectando o tripé

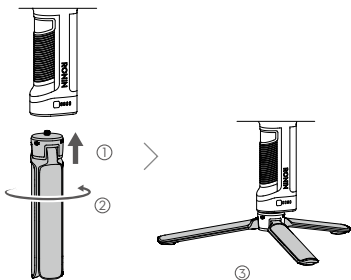

C. Montando o cabo

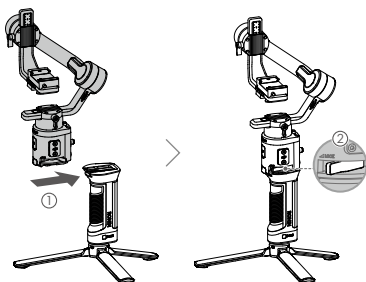

D. Carregando a bateria

Antes de usar pela primeira vez, carregue o cabo através da entrada de carregamento usando um cabo de alimentação (incluso) e um adaptador USB (não incluso). Recomenda-se usar um adaptador USB de 5V/2A.

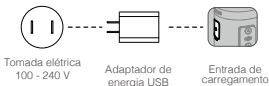

E. Verificando o nível da bateria

Durante o carregamento, os indicadores de nível da bateria exibem o nível da bateria. Quando não estiver carregando, pressione o botão de nível da bateria para verificar o nível da bateria.



F. Ligando/Desligando e modo de repouso

Pressione e segure o botão liga/desliga  para ligar ou desligar o Ronin-SC. Toque no botão liga/desliga para entrar no modo de repouso. Toque novamente para sair do modo de repouso.



- O Ronin-SC pode ser operado durante o carregamento.

Ativando o Ronin-SC

O Ronin-SC precisa ser ativado por meio do aplicativo Ronin antes de ser utilizado pela primeira vez.

1. Pressione e segure o botão liga/desliga para ligar o estabilizador.
2. Em seu dispositivo móvel, habilite o Bluetooth e inicie o aplicativo Ronin. Observe que é preciso ter uma conta DJI para iniciar o aplicativo Ronin. Uma vez detectado na lista de dispositivos Bluetooth, selecione Ronin-SC e digite a senha padrão do Bluetooth: 12345678.
3. Certifique-se de que está conectado à internet e siga as instruções na tela para ativar o Ronin-SC.



Montagem da câmera

Prepare a câmera antes de montá-la no Ronin-SC. Remova a tampa da lente e certifique-se de que a bateria e o cartão de memória já estejam inseridos na câmera.

1. Os três eixos do estabilizador são travados por padrão. Destrave os três eixos, ajuste o estabilizador até a posição mostrada e trave os três eixos novamente.
2. Se necessário, acople a placa riser* na parte inferior da câmera usando uma chave de fenda com ponta chata.

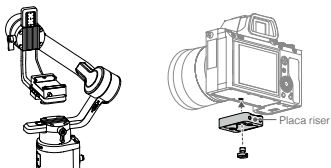

* A placa riser é necessária nos seguintes casos:

- Ao usar uma câmera pequena e leve, como a câmera Sony A6300.
- Ao usar uma lente de grande diâmetro, como a câmera Sony A7M3 com uma lente 16-35 mm f/2.8 GM.
- Ao usar um Focus Motor.

Consulte a página do produto Ronin-SC no site oficial da DJI (<http://www.dji.com/ronin-sc>) para ter acesso à lista de compatibilidade de câmeras mais recente.

3. Acople a placa de encaixe ① e o suporte da lente ②. Mova o controle deslizante para a frente da placa. A lente da câmera e a seta na placa de encaixe devem apontar para a mesma direção. Monte a câmera de acordo com os indicadores na placa de encaixe. Use o suporte da lente para obter um desempenho ideal.

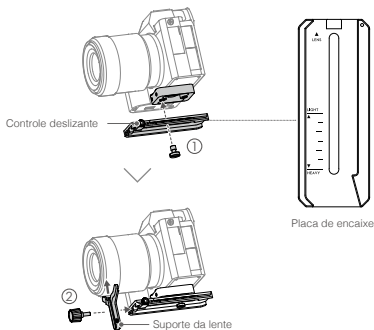

4. Solte o botão na parte inferior da placa de montagem da câmera ① e mova-o para o lado do eixo. Deslize a câmera na placa ②. Aperte o botão quando a câmera estiver no meio da placa.

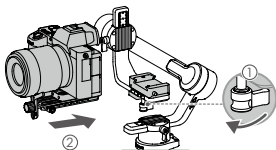

- Se estiver usando acessórios como o suporte para celular ou o Focus Motor, certifique-se de acoplar todos os acessórios antes de fazer o balanceamento. Consulte os documentos e manual dos acessórios para obter mais informações.
- Certifique-se de apertar o parafuso sob a placa de encaixe.

Balanceamento

O balanceamento precisa ser realizado antes de filmar. Antes de balancear, certifique-se de ligar a câmera se estiver usando uma lente com zoom óptico e de selecionar a distância focal se estiver usando uma lente varifocal. O aplicativo Ronin contém tutoriais de balanceamento que podem ser visualizados após a ativação. O balanceamento também pode ser realizado sem conectar-se ao aplicativo Ronin. Neste caso, certifique-se de que o Ronin-SC está desligado ou no modo de repouso antes de equilibrar.

1. Profundidade de balanceamento do eixo de inclinação
 - a. Desbloqueie o eixo de inclinação e abaixe a câmera ao soltar o botão do eixo de inclinação ①.
 - b. Gire o eixo de inclinação de modo que a lente da câmera aponte para frente. Verifique se a câmera não está pendendo para a frente ou para trás. Se estiver pendendo para a frente, mova a câmera para trás. Se estiver pendendo para trás, mova a câmera para frente.
 - c. Solte o botão sob a placa de montagem da câmera ② e ajuste o equilíbrio da câmera ③ até que ela esteja firme.
 - d. Aperte o botão.

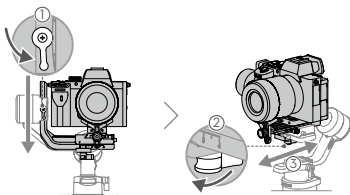

2. Balanceamento da inclinação vertical

- Gire o eixo de inclinação de modo que a lente da câmera aponte para cima. Verifique se a câmera não está mais pesada no topo ou na base. Se a câmera estiver inclinada para um lado, puxe o braço de inclinação para o outro lado.
- Solte o botão do motor de inclinação ① e ajuste o equilíbrio da câmera até que ② a câmera permaneça imóvel, sem inclinar para cima ou para baixo.
- Aperte o botão.
- Repita o passo 1 para equilibrar a profundidade do eixo de inclinação. O controle deslizante na placa de encaixe é usado para registrar a posição de equilíbrio. Mova o controle deslizante ao lado da placa de montagem e aperte o controle deslizante.

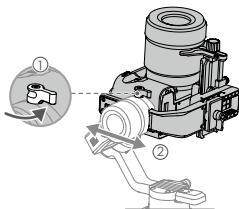

3. Balanceamento do eixo de rotação

- Trave o eixo de inclinação e destrave o eixo de rotação. Verifique a direção de oscilação do motor de rotação. Se a câmera girar para a esquerda, mova-a para a direita. Se a câmera girar para a direita, mova-a para a esquerda.
- Solte o botão na placa de montagem da câmera ①, e ajuste a posição da placa ② até que a câmera esteja estável.
- Aperte o botão. Se a câmera se mover para frente, mova-a de volta até que o controle deslizante esteja ao lado da placa de montagem.

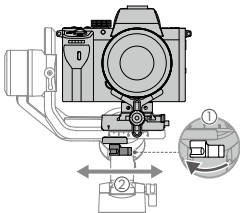

4. Balanceamento do eixo de giro

- Destrave o eixo de giro. Segure o cabo, incline o Ronin-SC para o lado e verifique o movimento do eixo de giro. Se a lente da câmera girar para baixo, empurre o eixo de giro para trás. Se a lente da câmera girar para cima, empurre o eixo de giro para frente.
- Solte o botão no motor de varrimento horizontal ①. Ajuste o equilíbrio da câmera ② até que ela permaneça imóvel durante a rotação do varrimento horizontal, enquanto levanta o cabo.
- Aperte o botão.

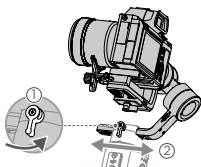

Operação

Auto Tune

Após a instalação, ativação e balanceamento, o Ronin-SC precisa ser sintonizado automaticamente antes de ser usado. Coloque o Ronin-SC em uma superfície plana antes de realizar uma sintonização automática. Existem duas maneiras de sintonizar automaticamente o Ronin-SC.

- Pressione e segure o botão M e o acionador do Ronin-SC simultaneamente por quatro segundos para iniciar a sintonização automática.
- Inicie o aplicativo Ronin, acesse a aba Motor Parameters (Parâmetros do motor) e selecione Auto Tune (sintonização automática).

Recursos do botão

Botão liga/desliga: pressione e segure o botão liga/desliga para ligar ou desligar o Ronin-SC. Toque no botão liga/desliga para entrar ou sair do modo de repouso.

Botão M: toque para selecionar um perfil de usuário. Pressione e segure para entrar no modo Esportivo (S).

Botão de controle: mova o botão de controle para cima ou para baixo para controlar o movimento do eixo de inclinação; mova-o para a esquerda ou direita para controlar o movimento do eixo de giro. Acesse a aba Joystick (botão de controle) no aplicativo Ronin e ajuste os parâmetros dos eixos de giro, inclinação e de rotação.

Botão de controle da câmera: depois de conectar a entrada de controle da câmera e a câmera, pressione até a metade para o foco automático, como faria com o botão do obturador em uma câmera. Pressione para iniciar ou parar de gravar. Pressione e

segure para tirar uma foto. Para obter a lista de compatibilidade de câmeras mais recente, consulte a página do produto Ronin-SC no site oficial da DJI (<http://www.dji.com/ronin-sc>).

Acionador: pressione e mantenha pressionado o acionador para habilitar o modo de bloqueio. Pressione o botão duas vezes para recentralizar o estabilizador. Pressione três vezes para girar o estabilizador em 180°, para que a câmera fique voltada para você.



- Quando a câmera e o Ronin-SC estiverem conectados por meio do cabo de controle da câmera (USB-C), não é possível usar a função de reprodução. Neste caso, pressione o botão liga/desliga para habilitar o modo de repouso e então usar a função de reprodução.
-

Especificações

Peso	Estabilizador: Aprox. 830 g Cabo: Aprox. 258 g Tripé: Aprox. 160 g
Dimensões	Estabilizador (dobrado): 220×200×75 mm Estabilizador (desdobrado): 370×165×150 mm
Potência de entrada	Modelo: RB2-2450 mAh-7.2 V Tipo: Lítio 18650 Capacidade: 2450 mAh Energia: 17.64 Wh
Corrente de funcionamento	Corrente estática: 0,2 A
Frequência de funcionamento do Bluetooth	2,40 GHz - 2,4835 GHz
Potência do transmissor de Bluetooth	<8 dBm
Temperatura de funcionamento	-20° a 45 °C
Tempo máx. de espera	11 horas

PT-BR

Para obter mais informações, consulte o Manual do Usuário:

<http://www.dji.com/ronin-sc>

※ Este conteúdo está sujeito a alterações sem aviso prévio.

Обзор Ronin-SC

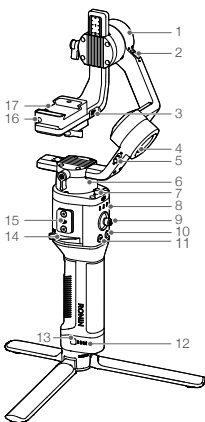

1. Электродвигатель оси наклона
2. Фиксатор оси наклона
3. Порт управления камерой/для аксессуаров (USB-C)
4. Электродвигатель оси крена
5. Фиксатор оси крена
6. Электродвигатель оси поворота
7. Фиксатор оси поворота
8. Передние светодиодные индикаторы
9. Джойстик
10. Кнопка управления камерой
11. Кнопка M
12. Индикаторы уровня заряда аккумулятора
13. Кнопка уровня заряда аккумулятора
14. Рычаг
15. Порт для аксессуаров серии Ronin
16. Предохранительный стопор
17. Монтажная пластина камеры

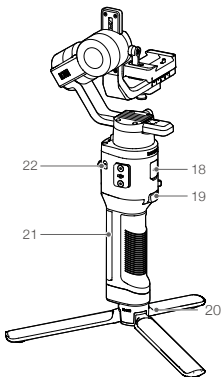

18. Порт питания (USB-C)
19. Кнопка блокировки
20. Штатив
21. Рукоятка (вкл. крепежные отверстия 1/4 и 3/8 дюйма)
22. Кнопка питания

Начало работы

А. Загрузка приложения DJI RONIN™ и просмотр обучающих видеороликов
Введите «Ronin» в поиске App Store или Google Play и следуйте инструкциям по установке приложения. Посмотрите видеоуроки на официальном сайте DJI.
<https://www.dji.com/ronin-sc>



Приложение Ronin

Б. Установка штатива

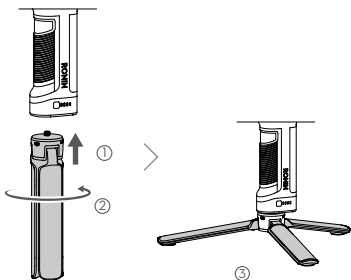

В. Установка рукоятки

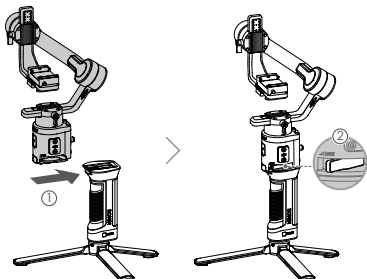

RU

Г. Зарядка аккумулятора

Перед первым использованием зарядите рукоятку через порт питания с помощью кабеля питания (входит в комплект) и USB-адаптера (не входит в комплект). Рекомендуется использовать USB-адаптер 5В/2А.



Д. Проверка уровня заряда аккумулятора

Во время зарядки индикаторы показывают текущий уровень заряда аккумулятора. Когда устройство не заряжается, нажмите кнопку аккумулятора один раз, чтобы проверить уровень его заряда.



Е. Включение/выключение и режим ожидания

Нажмите и удерживайте кнопку питания  для включения или выключения Ronin-SC. Нажмите один раз, чтобы включить режим ожидания. Нажмите еще раз, чтобы выйти из режима ожидания.



- Ronin-SC можно использовать во время зарядки.

Активация Ronin-SC

Перед первым использованием Ronin-SC необходимо активировать через приложение Ronin.

1. Нажмите и удерживайте кнопку питания для включения стабилизатора.
2. Включите Bluetooth на вашем мобильном устройстве и запустите приложение Ronin. Обратите внимание, что для запуска приложения Ronin требуется учетная запись DJI. Когда он появится в списке устройств Bluetooth, выберите Ronin-SC и введите пароль Bluetooth по умолчанию: 12345678.
3. Убедитесь, что вы подключены к интернету, и следуйте инструкциям на экране для активации Ronin-SC.

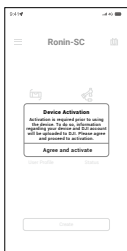

Установка камеры

Подготовьте камеру перед ее установкой на Ronin-SC. Снимите крышку объектива и убедитесь, что аккумулятор и карта памяти уже вставлены в камеру.

1. Три оси стабилизатора по умолчанию заблокированы. Разблокируйте три оси, установите стабилизатор в положение, показанное на рисунке, и снова заблокируйте три оси.
2. Если необходимо, установите подставку* к нижней части камеры при помощи шлицевой отвертки.

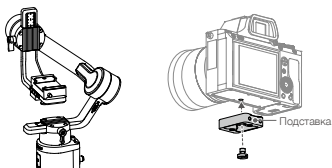

* Подставка требуется в следующих случаях:

- При использовании небольшой и легкой камеры, например, Sony A6300.
- При использовании объектива большого диаметра, например, камеры Sony A7M3 с объективом 16-35 mm f/2.8 GM.
- При использовании с мотором фокусировки.

Посетите страницу, посвященную продукту Ronin-SC на официальном сайте DJI (<http://www.dji.com/ronin-sc>), чтобы ознакомиться с обновленным списком совместимых камер.

3. Присоедините крепление «ласточкин хвост» ① и держатель объектива ②. Переместите ползунок в переднюю часть пластины. Объектив камеры и стрелка на креплении «ласточкин хвост» должны быть направлены в одну сторону. Установите камеру в соответствии с обозначениями на креплении «ласточкин хвост». Используйте держатель объектива для оптимальной производительности.

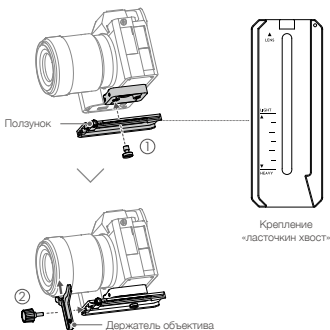

4. Ослабьте регулятор в нижней части монтажной пластины камеры ① и переместите его в сторону оси. Установите камеру на пластину ②. Затяните регулятор, когда камера будет находиться посередине пластины.

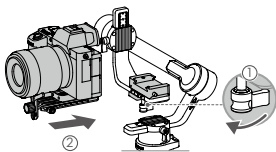

- Если вы используете такие аксессуары как держатель для телефона или мотор фокусировки, установите их перед балансировкой. Обратитесь к руководству по эксплуатации аксессуаров для получения дополнительной информации.
- Затяните винт под креплением «ласточкин хвост».

Балансировка

Перед началом съемки требуется провести балансировку. Если вы используете объектив с оптическим зумом, перед балансировкой необходимо включить камеру, а если объектив с переменным фокусным расстоянием, – необходимо выбрать фокусное расстояние. В приложении Ronin есть видеоуроки по балансировке, которые можно просмотреть после активации. Балансировка также может быть выполнена без подключения к приложению Ronin. В этом случае перед балансировкой убедитесь, что Ronin-SC выключен или находится в режиме ожидания.

1. Балансировка глубины оси наклона
 - а. Разблокируйте ось наклона и опустите камеру, ослабив регулятор оси наклона ①.
 - б. Поверните ось наклона так, чтобы объектив камеры был направлен вперед. Убедитесь, что камера не перевешивает вперед или назад. Если передняя часть камеры перевешивает заднюю, сдвиньте камеру назад. Если задняя часть камеры перевешивает переднюю, сдвиньте камеру вперед.
 - в. Ослабьте регулятор под монтажной пластиной камеры ② и настройте баланс камеры ③ так, чтобы она была неподвижна.
 - г. Затяните регулятор.

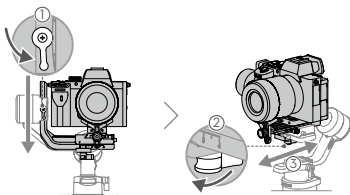

2. Балансировка вертикального наклона

- а. Поверните ось наклона так, чтобы объектив камеры был направлен вверх. Убедитесь, что камера не наклоняется вверх или вниз. Если камера наклоняется в одну сторону, сдвиньте рычаг регулировки наклона в другую сторону.
- б. Ослабьте регулятор на электродвигателе оси наклона ① и настройте баланс камеры таким образом ②, чтобы она оставалась неподвижной и не наклонялась вверх или вниз.
- в. Затяните регулятор.
- г. Повторите шаг 1, чтобы сбалансировать глубину оси наклона. Ползунок на креплении «ласточкин хвост» используется для регистрации балансировочного положения. Переместите ползунок к монтажной пластине и затяните его.

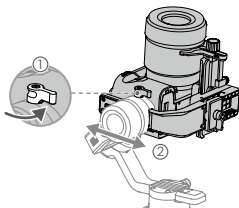

3. Балансировка оси крена

- а. Заблокируйте ось наклона и разблокируйте ось крена. Посмотрите, в каком направлении качается электродвигатель оси крена. Если камера поворачивается влево, переместите ее вправо. Если камера поворачивается вправо, переместите ее влево.
- б. Ослабьте регулятор на монтажной пластине камеры ① и отрегулируйте положение пластины так, ② чтобы камера стабилизировалась.
- в. Затяните регулятор. Если камера движется вперед, перемещайте ее назад, пока ползунок не окажется рядом с монтажной пластиной.

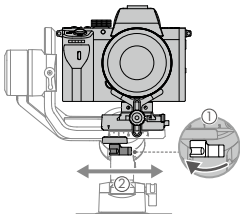

4. Балансировка оси поворота

- а. Разблокируйте ось поворота. Удерживая ручку, наклоните Ronin-SC в сторону и проверьте движение оси поворота. Если объектив камеры поворачивается вниз, сдвиньте ось поворота назад. Если объектив камеры поворачивается вверх, сдвиньте ось поворота вперед.
- б. Ослабьте регулятор на электродвигателе вертикальной оси ①. Отрегулируйте баланс камеры ② так, чтобы она оставалась неподвижной при повороте и одновременном поднятии рукоятки.
- в. Затяните регулятор.

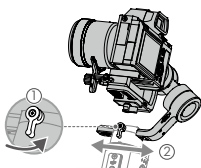

Эксплуатация

Auto Tune (автонастройка)

После установки, активации и балансировки необходимо произвести автонастройку Ronin-SC. Перед выполнением автонастройки поместите Ronin-SC на ровную поверхность. Существует два способа автонастройки Ronin-SC.

- А. Одновременно нажмите и удерживайте кнопку M и кнопку блокировки Ronin-SC в течение 4 секунд, чтобы запустить автонастройку.
- Б. Запустите приложение Ronin, перейдите на страницу Motor Parameters (параметры электродвигателя) и выберите Auto Tune (автонастройка).

Описание кнопок

Кнопка питания: нажмите и удерживайте для включения или выключения Ronin-SC. Нажмите кнопку питания, чтобы включить или выключить режим ожидания.

Кнопка M: нажмите, чтобы выбрать профиль пользователя. Нажмите и удерживайте, чтобы перейти в спортивный режим.

Джойстик: направьте джойстик вверх или вниз для управления перемещением по оси наклона, направьте джойстик влево или вправо для управления перемещением по оси поворота. Перейдите на страницу Joystick (Джойстик) приложения Ronin, чтобы выбрать параметры для осей поворота, наклона и крена.

Кнопка управления камерой: после подключения камеры к порту управления камерой нажмите эту кнопку наполовину для автофокусировки таким же образом как нажимаете кнопку спуска затвора на камере. Нажмите, чтобы начать/остановить запись. Нажмите и удерживайте, чтобы сфотографировать. Посетите страницу, посвященную

продукту Ronin-SC на официальном сайте DJI (<http://www.dji.com/ronin-sc>), чтобы ознакомиться с обновленным списком совместимых камер.

Кнопка блокировки: нажмите и удерживайте, чтобы войти в режим блокировки. Нажмите два раза для центровки стабилизатора. Нажмите три раза, чтобы повернуть стабилизатор на 180° и направить камеру на себя.



- Когда камера и Ronin-SC подключены через кабель управления камерой (USB-C), воспроизведение невозможно. В этом случае нажмите кнопку питания, чтобы войти в режим ожидания, а затем нажмите кнопку воспроизведения.
-

Технические характеристики

Масса	Стабилизатор: Около 830 г Рукоятка: Около 258 г Штатив: Около 160 г
Размеры	Стабилизатор (в сложенном состоянии): 220×200×75 мм Стабилизатор (в разложенном состоянии): 370×165×150 мм
Входное питание	Модель: RB2-2450 мАч-7,2 В Тип: 18 650 литиевый Емкость: 2450 мАч Мощность: 17,64 Вт•ч
Рабочий ток	Статический ток: 0,2 А
Диапазон рабочих частот Bluetooth	2,40–2,4835 ГГц
Мощность передатчика Bluetooth	<8 дБм
Диапазон рабочих температур	-20°...+45°C
Макс. Время работы в режиме ожидания	11 часов

RU

Для получения дополнительной информации см. руководство пользователя:
<http://www.dji.com/ronin-sc>

※ Эта информация может быть изменена без предварительного уведомления.

DJI Support
DJI 技术支持
DJI 技術支援
DJI サポート
DJI 고객지원
DJI Support
Asistencia técnica de DJI
Service client DJI
Assistenza DJI
DJI-ondersteuning
Assistência da DJI
Suporte DJI
Техническая поддержка DJI

<http://www.dji.com/support>

