

LOGITECH ZONE WIRED

Setup Guide

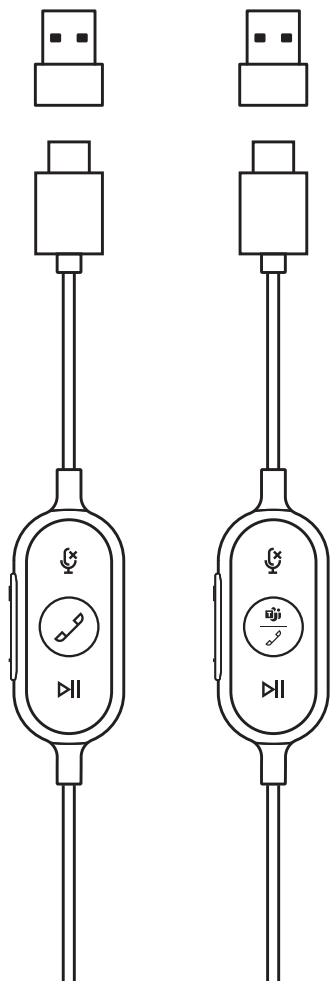

UNIFIED COMMUNICATIONS (UC) VERSION

MICROSOFT TEAMS VERSION

CONTENTS

English	3	Česká verze	122
Deutsch	10	Slovenčina	130
Français	18	Українська	138
Italiano	26	Eesti	146
Español	34	Latviski	154
Português	42	Lietuvių	162
Nederlands	50	Български	170
Svenska	58	Hrvatski	178
Dansk	66	Srpski	186
Norsk	74	Slovenščina	194
Suomi	82	Română	202
Ελληνικά	90	Türkçe	210
По-русски	98	218	العربية
Po polsku	106	226	עברית
Magyar	114		

KNOW YOUR PRODUCT



IN-LINE CONTROLLER

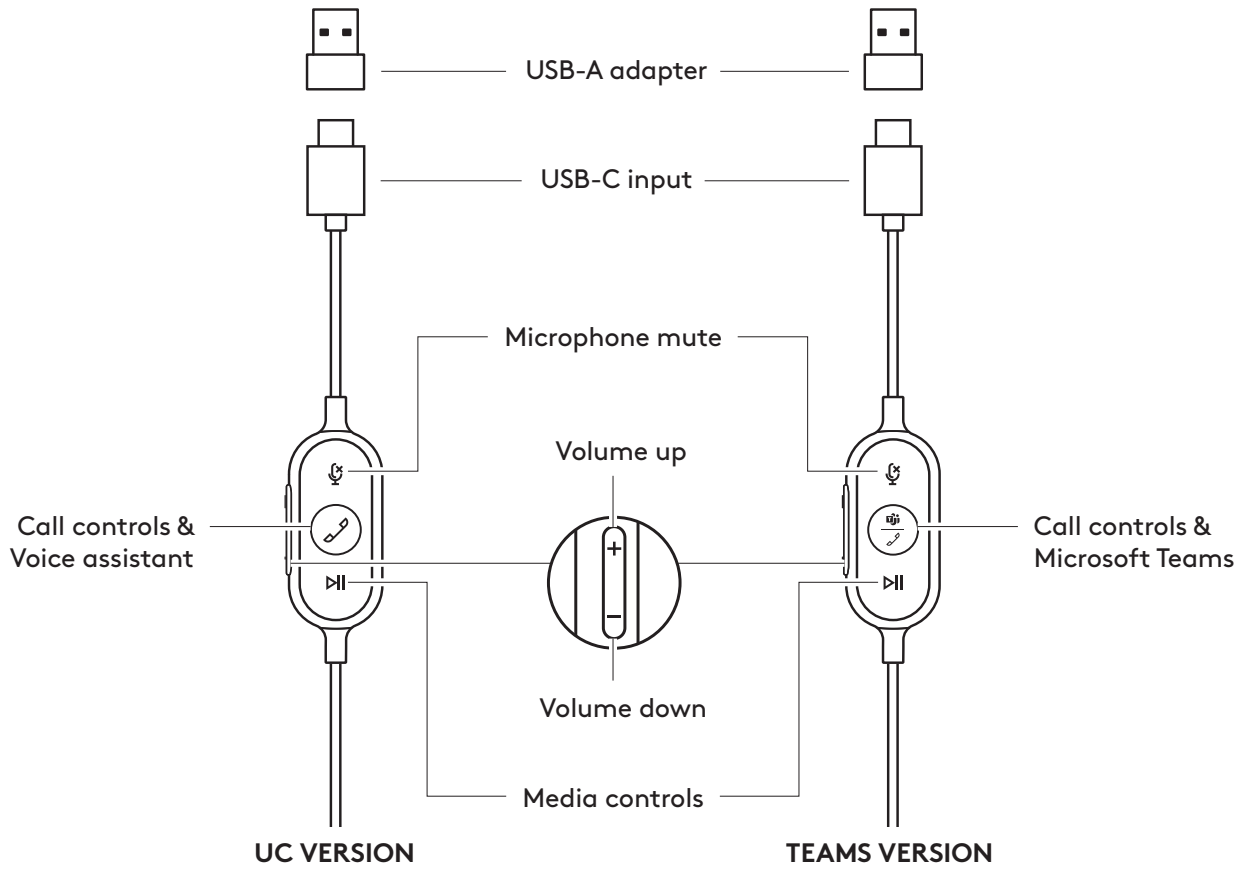

WHAT'S IN THE BOX

1. Headset with In-line controller and USB-C connector
2. USB-A adapter
3. Travel bag
4. User documentation

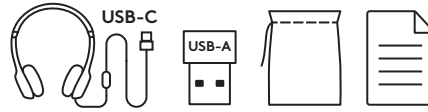

CONNECTING THE HEADSET

Connect via USB-C

1. Plug the USB-C connector into your computer USB-C port.

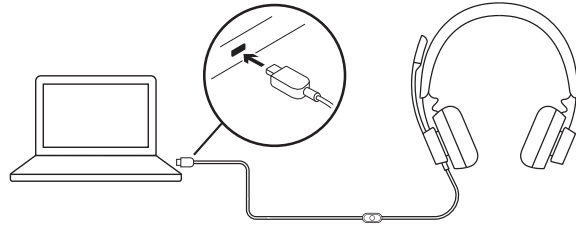

Connect via USB-A

1. Plug the USB-C connector into the USB-A adapter.
2. Plug the USB-A connector into your computer USB-A port.

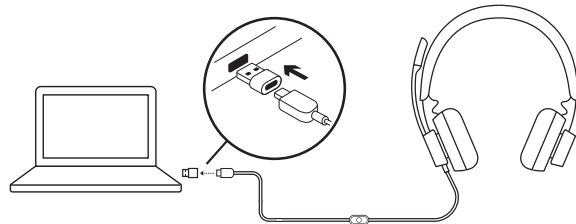

HEADSET FIT

Adjust headset by sliding headband open or closed on both sides.

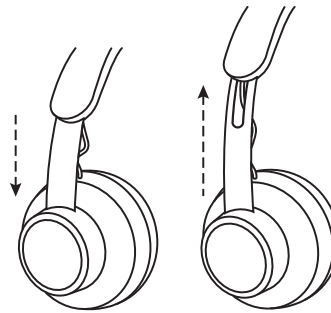

ADJUSTING THE MICROPHONE BOOM

1. Microphone boom rotates 270 degrees. Wear it on either left or right side. To activate audio channel switching, download Logi Tune Desktop at: www.logitech.com/support/zonewireddownloads.
2. Adjust flexible microphone boom location to capture voice better.

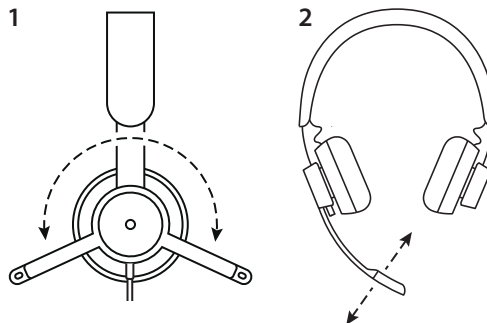



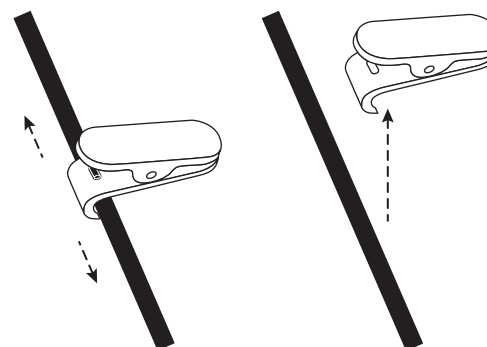

ADJUSTABLE SHIRT CLIP

Secure the cable to your clothing with the shirt clip or remove it if you prefer.





HEADSET IN-LINE CONTROLS AND INDICATOR LIGHT

TEAMS version				
Button	Usage	Indicator Light	Action	
	Mute	Mute on	Solid RED	Short press to Mute / Unmute
		Mute off	No light	
 	Call Controls	Incoming calls	Flashing WHITE	Short press to Answer calls
		Ongoing calls	Solid WHITE	2 second press to Reject calls
	Teams Activities	Connecting to Teams	Pulsing PURPLE	Short press to check connection to Teams
		Failed connection to Teams	Flashing PURPLE for 10 secs then off	
		Not connected to Teams	Flashing PURPLE 3 times then off	
		Connected to Teams	Solid PURPLE	Short press to Quickly access Teams
Teams Missed call / Voice mail / Join meeting notifications	Pulsing PURPLE	2 second press to Trigger Teams voice skills (Cortana)		
	Media Controls	No light	Short press to Play / Pause	
			Double press to Track forward	
			Triple press to Track backward	
+ -	Volume	No light	Short press to Volume up	
			Short press to Volume down	

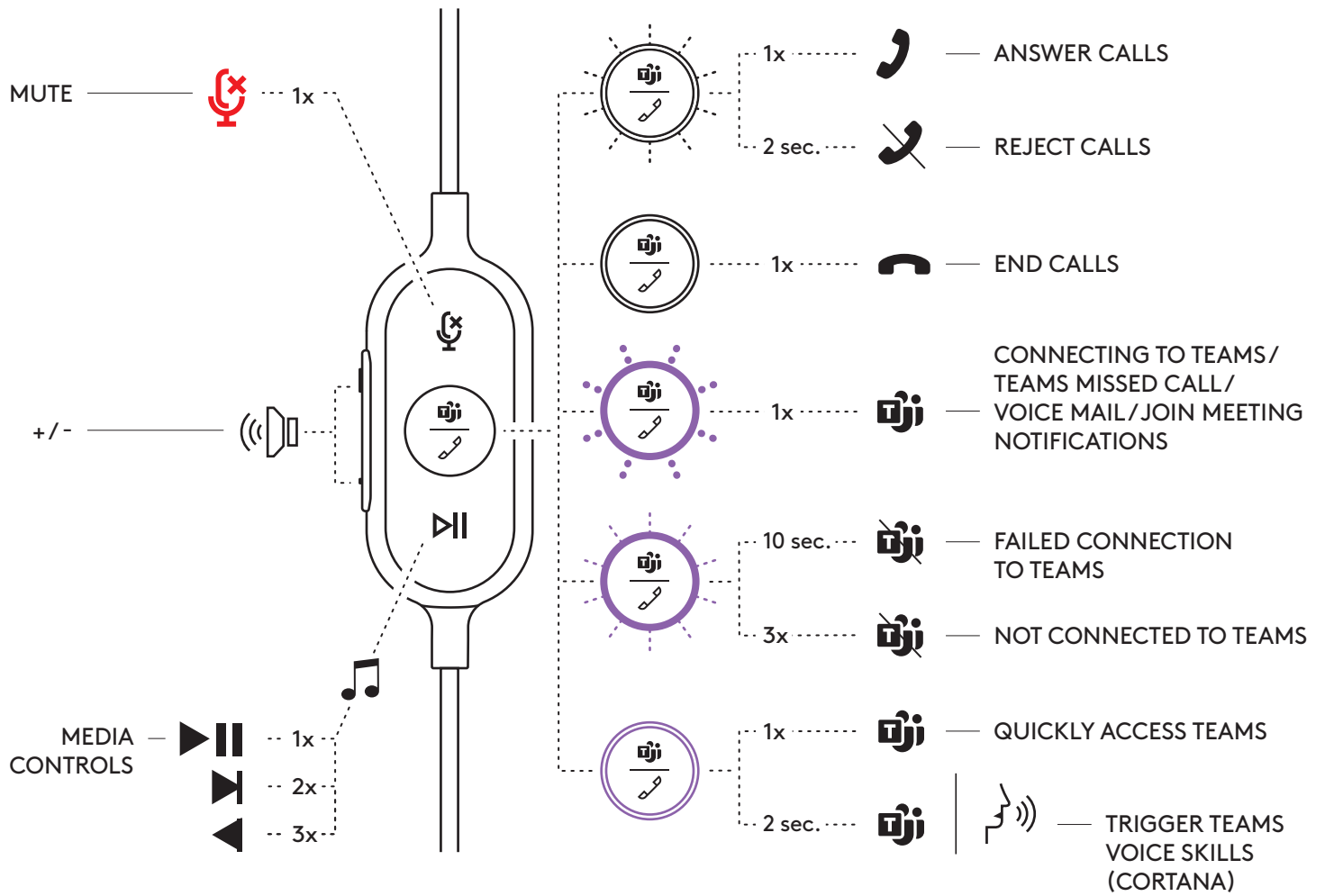
Note: Teams activities are only functional when Teams is running on unlocked PC or Mac.



UC version				
Button	Usage	Indicator Light	Action	
	Mute	Mute on	Solid RED	Short press to Mute / Unmute
		Mute off	No light	
	Call Controls	Incoming calls	Flashing WHITE	Short press to Answer calls
		Ongoing calls	Solid WHITE	Short press to End calls
	Voice Assistant	No light	2 second press to Trigger voice assistant*	
	Media Controls	No light	Short press to Play / Pause	
		No light	Double press to Track forward	
		No light	Triple press to Track backward	
+	Volume	No light	Short press to Volume up	
-			Short press to Volume down	

*Voice assistant functionality may depend on device models.

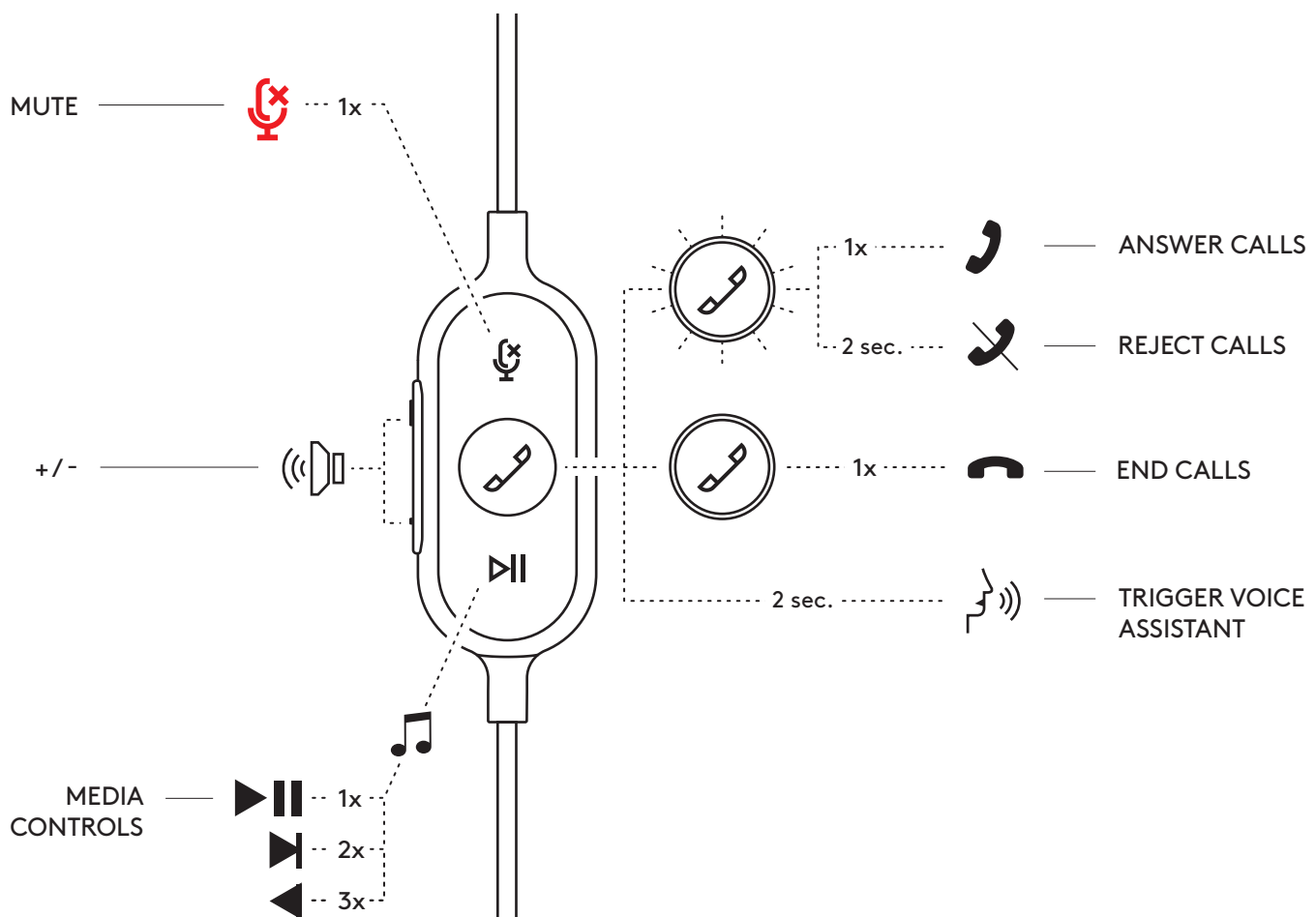

LOGI TUNE DESKTOP (PC COMPANION APP)

Logi Tune Desktop helps boost your headset performance with periodic software and firmware updates, helps you adjust what you hear with 5 band EQ customization, and helps you control how you are heard with mic gain, sidetone controls, and more. The distraction-free mini-app allows you to make audio adjustments while in an active video call.

Learn more & download Logi Tune Desktop at: www.logitech.com/LogiTune

NAVIGATE LOGI TUNE HEADSET SOUND

1. Adjust mic gain to modify the loudness of your voice on calls.
2. Adjust sidetone to better hear your own voice while on calls.
3. Adjust the equalizer with presets tuned for different music types or create custom EQ settings.
4. Run headset test on your speaker, mic and internet connection. The test summary will help with system fix tools for driver and OS related issues only.
5. Notification for software updates. Tap to accept.

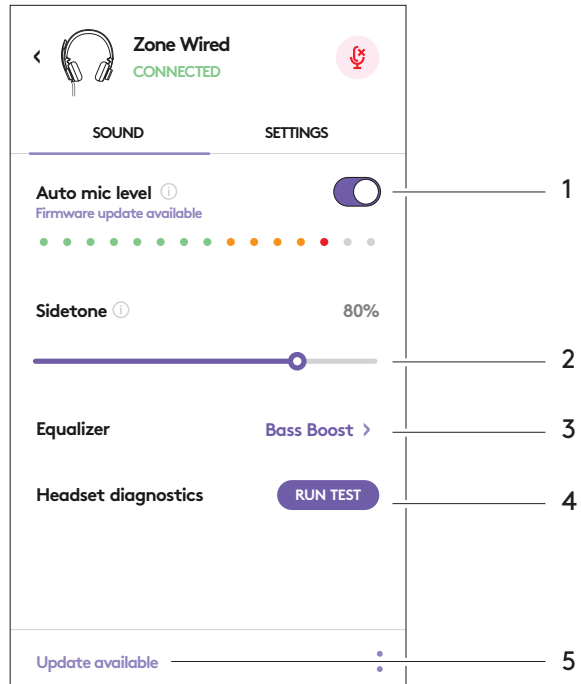

NAVIGATE LOGI TUNE HEADSET SETTINGS

1. About headset > will give a summary of your device details and firmware information.
2. Control voice prompt.
3. Control flip to mute.
4. Auto app update - Activate to run updates in the background so that your app will always be up to date.
5. App notification control.

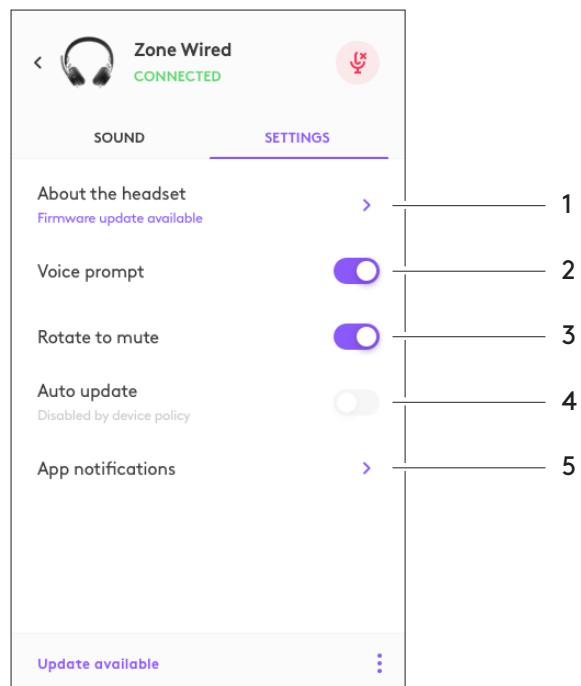

Learn more about Tune for Enterprise mass deployment and configuration at: www.logitech.com/logitune

DIMENSION

Headset:

Height x Width x Depth: 165.93mm x 179.73mm x 66.77mm

Weight: 0.211 Kg

Ear pad dimensions:

Height x Width x Depth: 65.84mm x 65.84mm x 18.75mm

Adapter:

Height x Width x Depth: 21.5mm x 15.4mm x 7.9mm

SYSTEM REQUIREMENTS

Windows or Mac based computer with available USB-C or USB-A port.

TECHNICAL SPECIFICATIONS

Input Impedance: 32 Ohms

Sensitivity (headphone): 99dB±3dB at 1000Hz @30mW,1cm

Sensitivity (microphone): Main mic: -48 dBV/Pa, Secondary mic: - 40 dBV/Pa

Frequency response (Headset): 20~16 kHz

Frequency response (Microphone): 100~16 kHz

Cable length: 1.9 m

LOGITECH ZONE WIRED

Einrichtungsanleitung

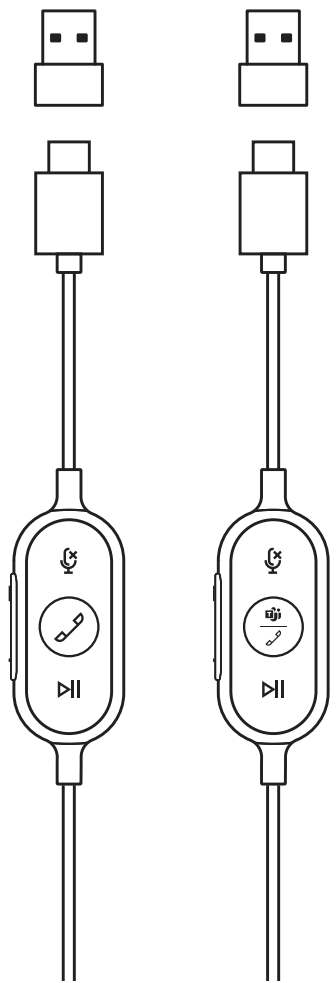

UNIFIED COMMUNICATIONS (UC) VERSION

MICROSOFT TEAMS VERSION

PRODUKT AUF EINEN BLICK

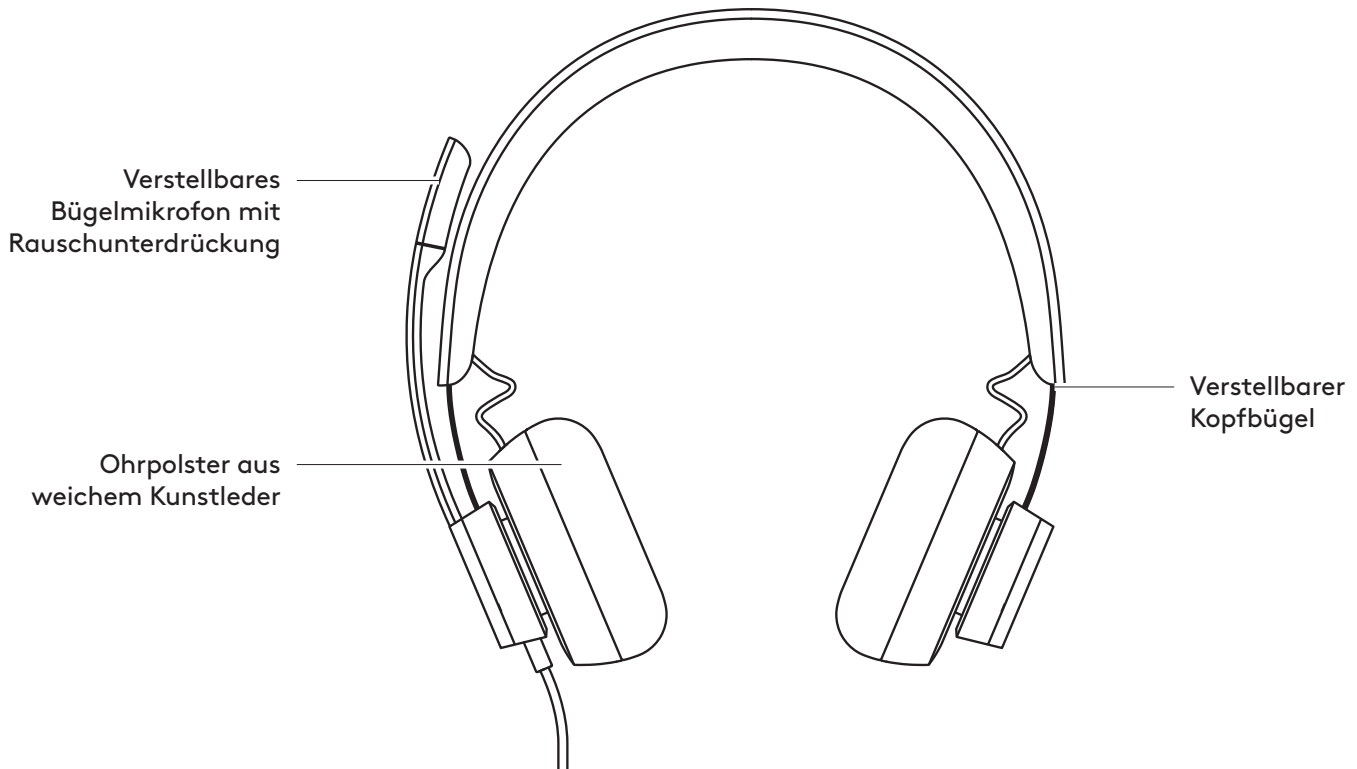

BEDIENELEMENTE AM KABEL

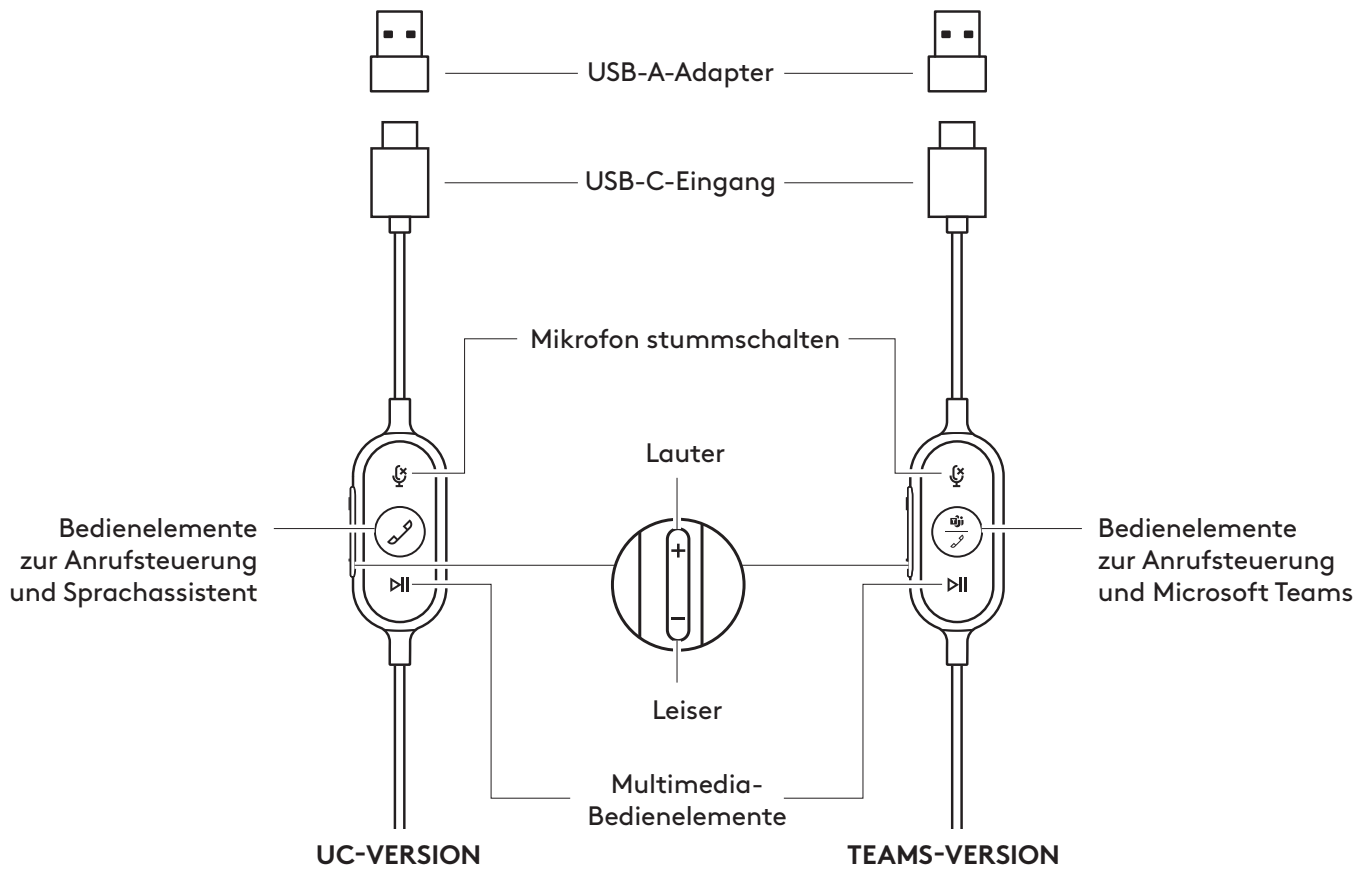

INHALT

1. Headset mit Bedienelementen am Kabel und USB-C-Anschluss
2. USB-A-Adapter
3. Transportetui
4. Bedienungsanleitung

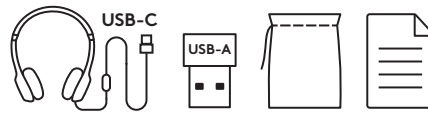

VERBINDEN DES HEADSETS

Verbindung über USB-C

1. Schließen Sie den USB-C-Stecker am USB-C-Anschluss des Computers an.

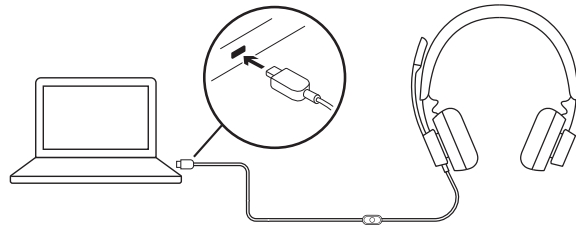

Verbindung über USB-A

1. Schließen Sie den USB-C-Stecker am USB-A-Adapter an.
2. Schließen Sie den USB-A-Stecker am USB-A-Anschluss des Computers an.

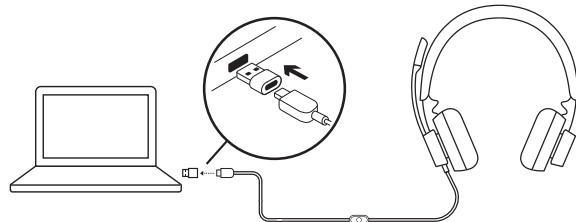

HEADSET-ANPASSUNG

Verstellen Sie den Kopfbügel an beiden Seiten.

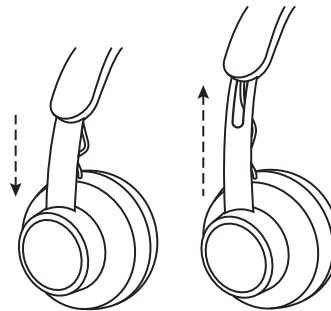

EINSTELLEN DES MIKROFONBÜGELS

1. Der Mikrofonbügel ist um 270 Grad drehbar. Er kann entweder auf der linken oder auf der rechten Seite getragen werden. Um das Umschalten des Audiokanals zu aktivieren, laden Sie Logi Tune Desktop hier herunter: www.logitech.com/support/zonewireddownloads.
2. Passen Sie die Position des flexiblen Mikrofonbügels an, um Ihre Stimme optimal zu erfassen.

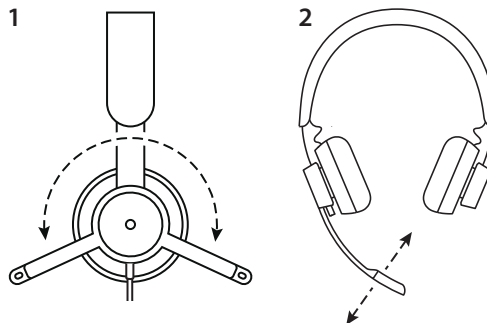

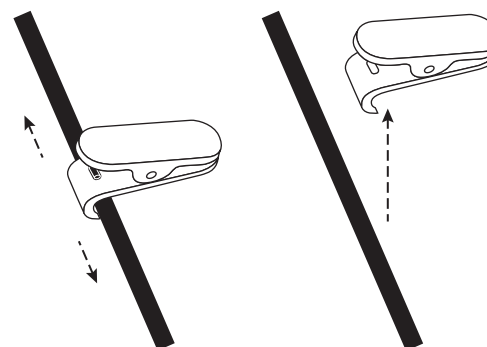

VERSTELLBARER BEFESTIGUNGSCLIP

Sie können das Kabel mit dem Befestigungsclip an Ihrer Kleidung fixieren oder diesen entfernen.





BEDIENELEMENTE AM KABEL DES HEADSETS UND ANZEIGELEUCHTEN

TEAMS-Version				
Taste	Verwendung		Statusanzeige (LED)	Aktion
	Stumm	Stummschaltung aktiviert	Konstant ROT	Kurz drücken zum Aktivieren/Deaktivieren der Stummschaltung
		Ton ein	LED leuchtet nicht	
	Bedienelemente zur Anrufsteuerung	Eingehender Anruf	WEISS blinkend	Kurz drücken zum Annehmen von Anrufen
		Laufender Anruf	Konstant WEISS	2 Sekunden lang drücken zum Ablehnen eines Anrufs
		Laufender Anruf	Konstant WEISS	Kurz drücken zum Beenden eines Anrufs
	Teams-Aktionen	Verbindung mit Teams	VIOLETT pulsierend	Kurz drücken zum Überprüfen der Verbindung mit Teams
		Verbindung mit Teams fehlgeschlagen	10 Sekunden VIOLETT blinkend, dann aus	
		Nicht verbunden mit Teams	Dreimaliges VIOLETTES Blinken, dann aus	
		Verbunden mit Teams	Konstant VIOLETT	Kurz drücken für Schnellzugriff auf Teams
Benachrichtigungen zu versäumtem Anruf/Voicemail/Teilnahme an Meeting	VIOLETT pulsierend	2 Sekunden drücken zum Auslösen der Teams-Sprachfunktion (Cortana)	Kurz drücken, um Teams-Benachrichtigungen zu beantworten	
	Multimedia-Bedienelemente		LED leuchtet nicht	Kurz drücken zum Abspielen/Anhalten
				Zweimal drücken für nächsten Titel
				Dreimal drücken für vorherigen Titel
+ -	Lautstärke		LED leuchtet nicht	Kurz drücken: Lauter
				Kurz drücken: Leiser

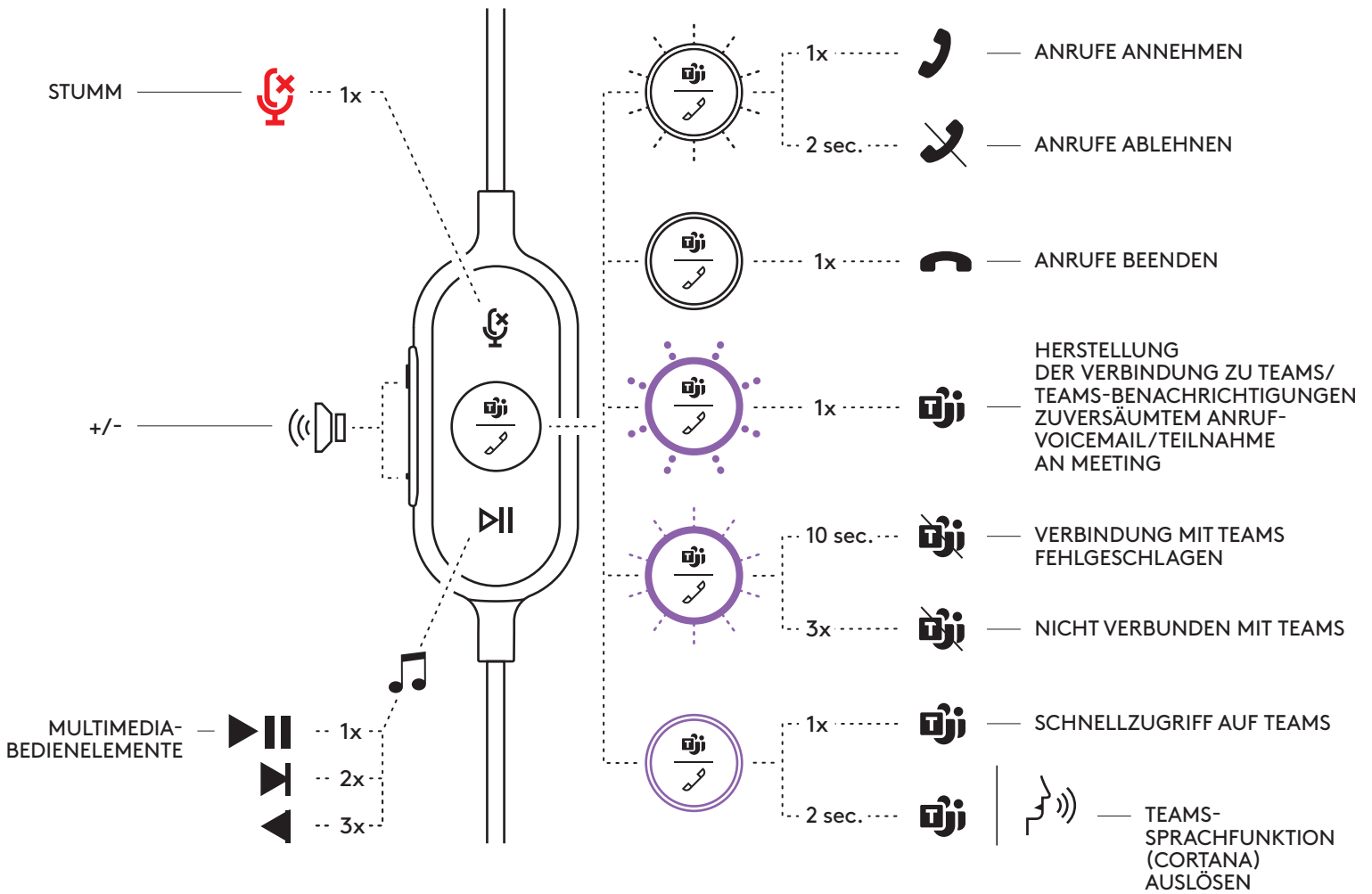
Hinweis: Teams-Aktionen können nur verwendet werden, wenn Teams auf einem entsperrten PC oder Mac ausgeführt wird.



UC-Version				
Taste	Verwendung		Statusanzeige (LED)	Aktion
	Stumm	Stummschaltung aktiviert	Konstant ROT	Kurz drücken zum Aktivieren/ Deaktivieren der Stummschaltung
		Ton ein	LED leuchtet nicht	
	Bedienelemente zur Anrufsteuerung	Eingehender Anruf	WEISS blinkend	Kurz drücken zum Annehmen von Anrufen
		Laufender Anruf	Konstant WEISS	2 Sekunden lang drücken zum Ablehnen eines Anrufs
	Sprachassistent		LED leuchtet nicht	Kurz drücken zum Beenden eines Anrufs
	Multimedia-Bedienelemente		LED leuchtet nicht	2 Sekunden drücken zum Auslösen des Sprachassistenten*
				Kurz drücken zum Abspielen/Anhalten
				Zweimal drücken für nächsten Titel
+	Lautstärke		LED leuchtet nicht	Dreimal drücken für vorherigen Titel
				Kurz drücken: Lauter
-				Kurz drücken: Leiser

*Die Funktion des Sprachassistenten ist eventuell vom Modell des Geräts abhängig.

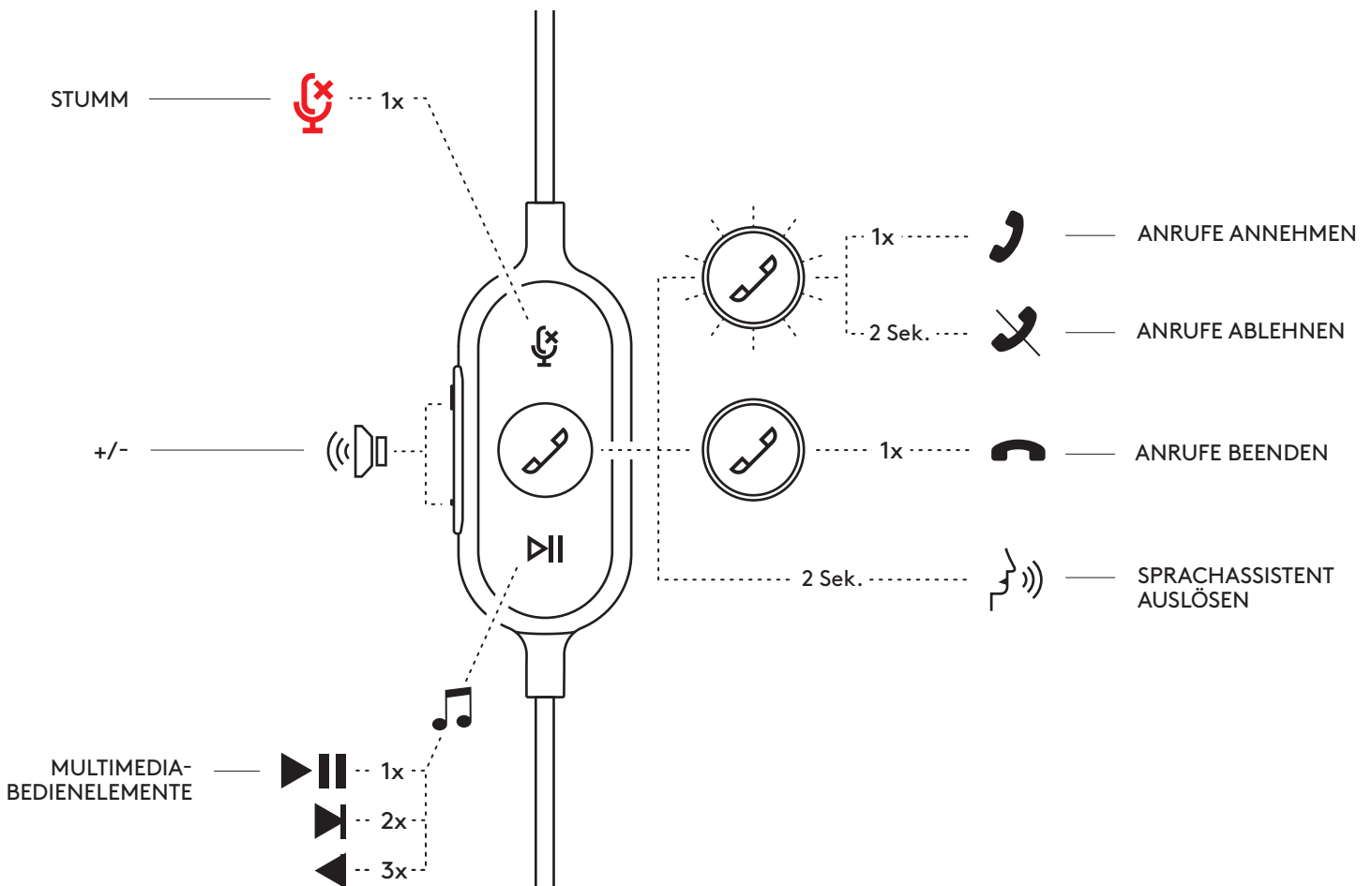

LOGI TUNE DESKTOP (BEGLEIT-APP FÜR PC)

Logi Tune Desktop stellt unter anderem regelmäßige Software- und Firmware-Updates bereit, um die Leistung Ihres Headsets zu steigern, mithilfe der 5-Band-EQ-Funktion können Sie den Klang optimieren und über die Mikrofonverstärkung, Sidetone-Bedienelemente steuern Sie, was Ihre Gesprächspartner hören. Diese Mini-App ermöglicht es Ihnen, mitten in einem aktiven Videoanruf Ihr Audio anzupassen, ohne Sie abzulenken.

Mehr erfahren und Logi Tune Desktop herunterladen:
www.logitech.com/LogiTune

NAVIGATION IN LOGI TUNE HEADSET-SOUND

1. Anpassen der Mikrofonverstärkung für die Lautstärke Ihrer Stimme in Anrufen.
2. Sidetone-Anpassung, sodass Sie Ihre eigene Stimme in Anrufen besser hören.
3. Equalizer-Anpassung mit Voreinstellungen für unterschiedliche Arten von Musik oder durch Erstellen eigener EQ-Einstellungen.
4. Headset-Tests für Lautsprecher, Mikrofon und Internetverbindung. Die Zusammenfassung der Testergebnisse bietet nur Unterstützung für System-Fehlerbehebungs-Tools für Probleme mit Treibern oder mit dem Betriebssystem verwendet werden.
5. Benachrichtigung für Software-Updates Zum Akzeptieren tippen.

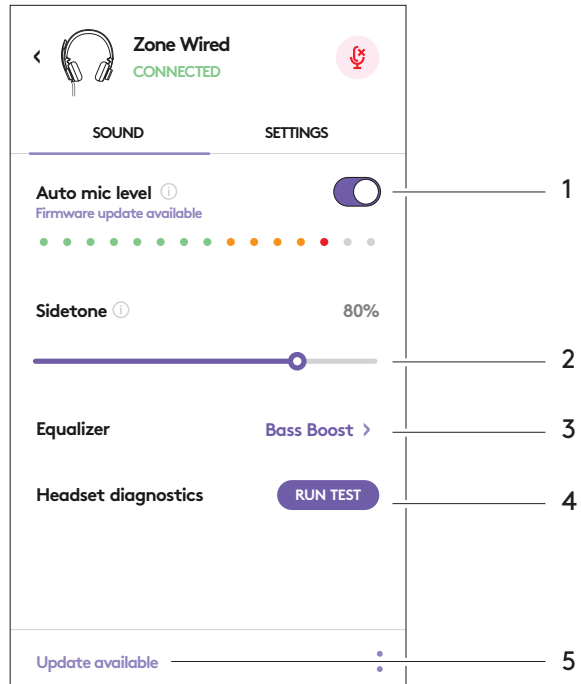

NAVIGATION IN LOGI TUNE HEADSET-EINSTELLUNGEN

1. Über Headset > Hier finden Sie eine Zusammenfassung der Details Ihres Geräts und der Firmware-Informationen.
2. Steuerung der Sprachmeldung.
3. Steuerung der Stummschaltung durch Hochklappen
4. Automatische App-Updates – wenn dies aktiviert ist, werden Updates im Hintergrund ausgeführt und die App ist immer auf dem neuesten Stand.
5. App-Benachrichtigungssteuerung.

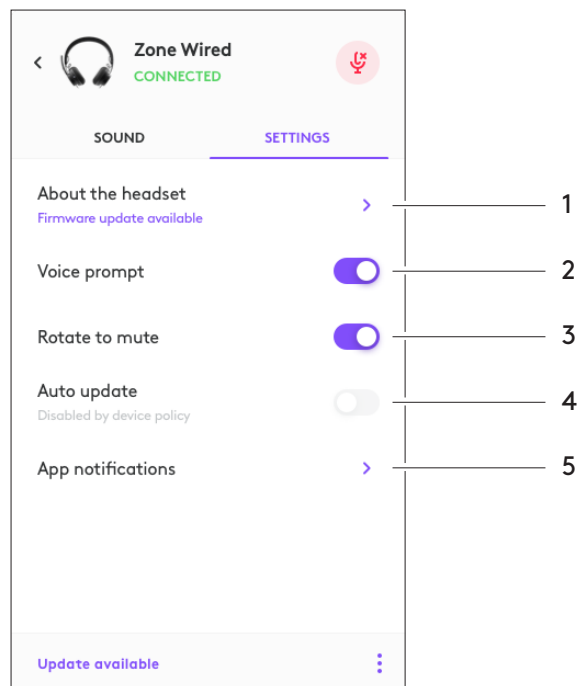

Mehr erfahren über Massenbereitstellung und -konfiguration für Tune for Enterprise:
www.logitech.com/logitune

ABMESSUNGEN

Headset:

Höhe x Breite x Tiefe: 165,93 mm x 179,73 mm x 66,77 mm

Gewicht: 0,211 kg

Ohrpolster-Abmessungen:

Höhe x Breite x Tiefe: 65,84 mm x 65,84mm x 18,75 mm

Adapter:

Höhe x Breite x Tiefe: 21,5 mm x 15,4 mm x 7,9 mm

SYSTEMVORAUSSETZUNGEN

Windows- oder Mac-Computer mit verfügbarem USB-C- oder USB-A-Anschluss.

TECHNISCHE DATEN

Eingangsimpedanz: 32 Ohm

Empfindlichkeit (Kopfhörer): 99 dB \pm 3 dB bei 1000 Hz @30 mW, 1 cm

Empfindlichkeit (Mikrofon): Hauptmikrofon: -48 dBV/Pa, sekundäres Mikrofon: 40 dBV/Pa

Frequenzbereich (Headset): 20-16 kHz

Frequenzbereich (Mikrofon): 100~16 kHz

Kabellänge: 1,9 m

LOGITECH ZONE WIRED

Guide d'installation

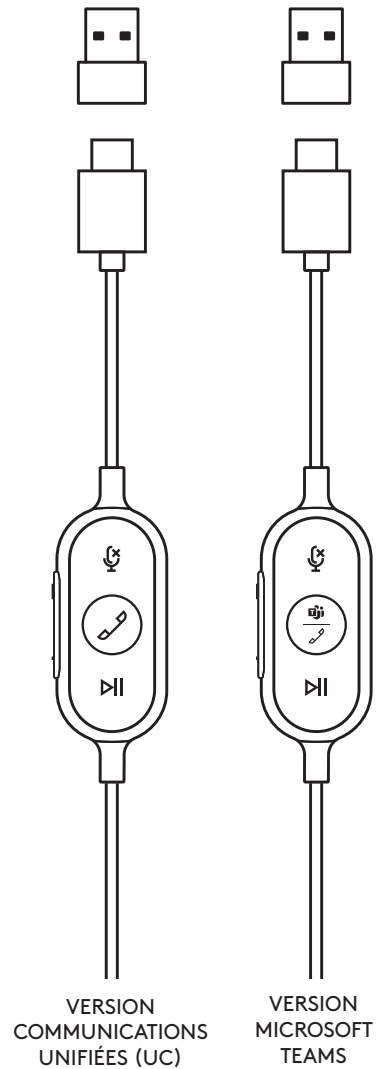

PRÉSENTATION DU PRODUIT



CONTRÔLEUR INTÉGRÉ

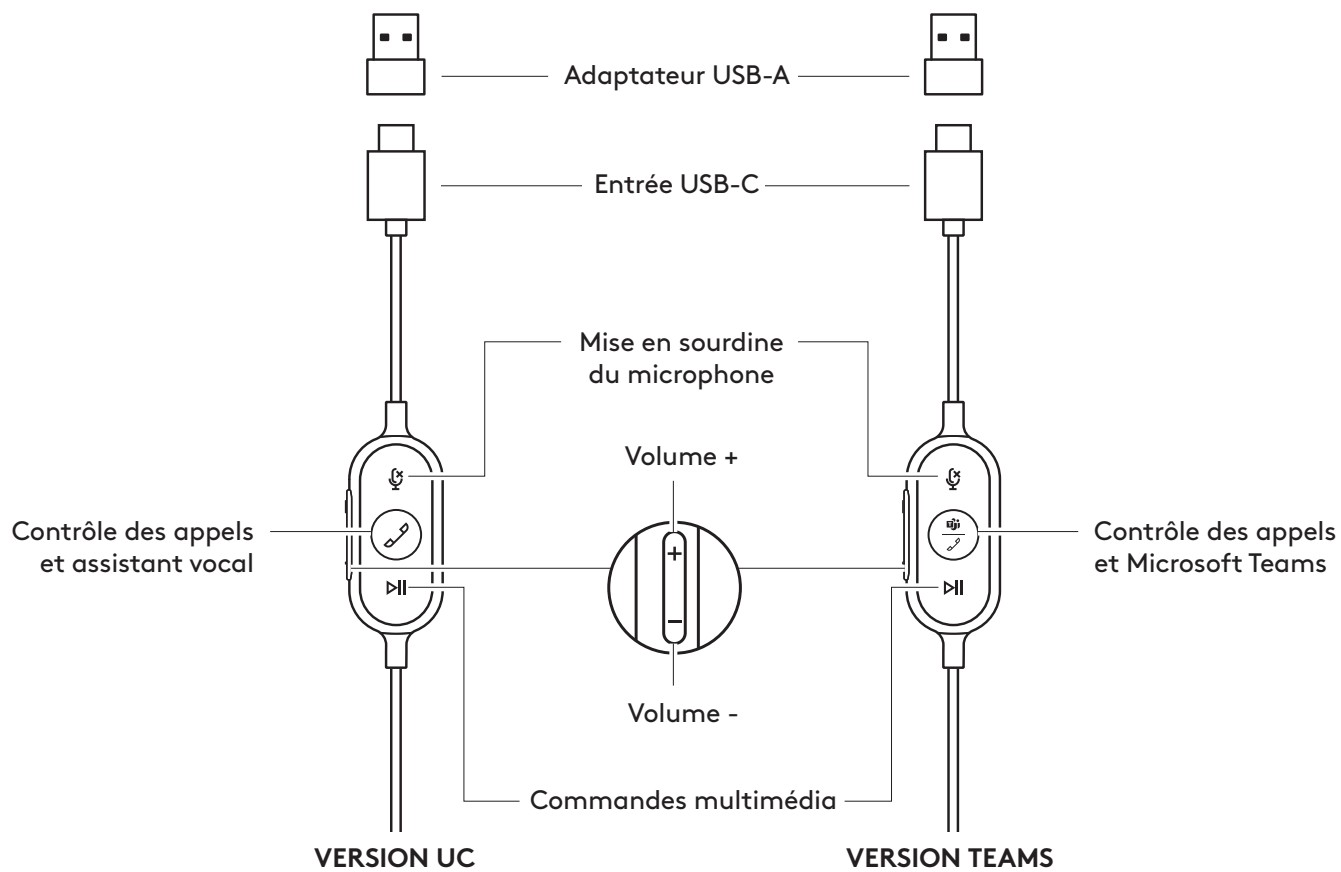

CONTENU DU COFFRET

1. Casque avec contrôleur intégré et connecteur USB-C
2. Adaptateur USB-A
3. Pochette de transport
4. Documentation utilisateur

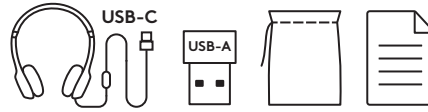

BRANCHEMENT DU CASQUE

Connexion via USB-C

1. Branchez le connecteur USB-C dans le port USB-C de l'ordinateur.

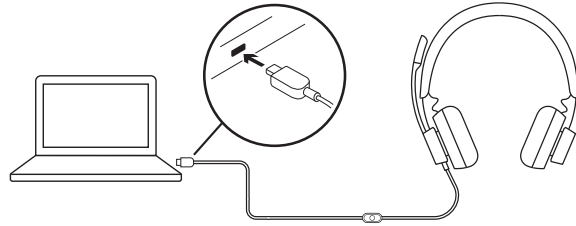

Se connecter via USB-A

1. Branchez le connecteur USB-C à l'adaptateur USB-A.
2. Branchez le connecteur USB-A dans le port USB-A de votre ordinateur.

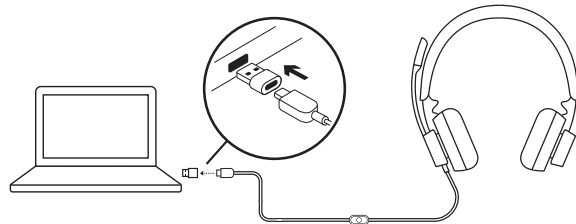

AJUSTEMENT DU CASQUE

Réglez le casque en faisant glisser le bandeau ouvert ou fermé de chaque côté.

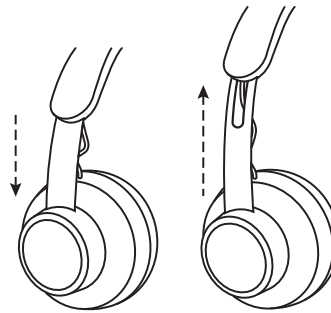

AJUSTEMENT DE LA TIGE DU MICROPHONE

1. La tige du microphone pivote sur 270 degrés. Portez-la à gauche ou à droite. Pour activer la commutation du canal audio, téléchargez Logi Tune Desktop à l'adresse : www.logitech.com/support/zonewiredownloads.
2. Réglez l'emplacement de la tige du microphone flexible pour mieux capter votre voix.

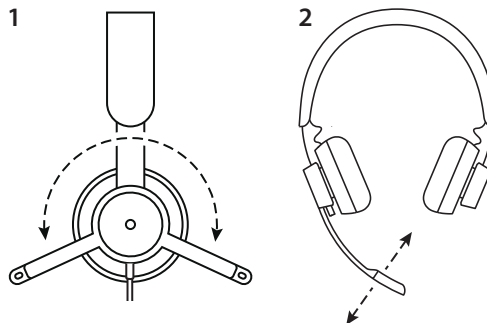

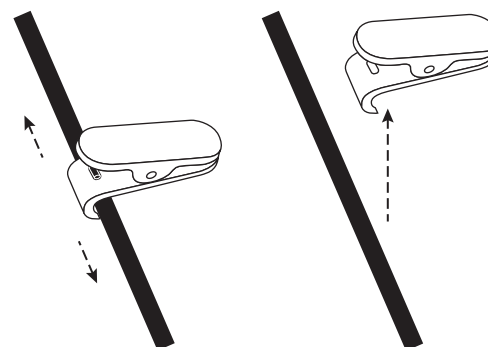

CLIP DE FIXATION RÉGLABLE SUR LES VÊTEMENTS

Fixez le câble à vos vêtements avec le clip de fixation ou retirez-le selon vos besoins.





COMMANDES INTÉGRÉES ET TÉMOIN LUMINEUX DU CASQUE

Version TEAMS				
Bouton	Utilisation		Témoin lumineux	Action
	Sourdine	Sourdine activée	Témoin ROUGE en continu	Brève pression pour mettre en sourdine/ activer le micro
		Sourdine désactivée	Aucun signal lumineux	
	Commandes des appels	Appels entrants	Témoin BLANC clignotant	Brève pression pour prendre les appels
		Appels en cours	Témoin BLANC en continu	Pression de 2 secondes pour rejeter les appels
	Activités Teams	Connexion à Teams	Témoin VIOLET clignotant	Brève pression pour contrôler la connexion à Teams
		Échec de la connexion à Teams	Témoin VIOLET clignotant pendant 10 secondes, puis extinction	
		Non connecté à Teams	Témoin VIOLET clignotant 3 fois, puis extinction	
		Connecté à Teams	Témoin VIOLET continu	
Appel manqué/ Messagerie vocale/ Notifications d'invitation aux réunions Teams	Témoin VIOLET clignotant	Brève pression pour répondre aux notifications Teams		
	Commandes multimédia		Aucun signal lumineux	Brève pression pour lire/mettre sur pause
				Deux pressions pour accéder à la piste suivante
				Trois pressions pour accéder à la piste précédente
+ -	Volume		Aucun signal lumineux	Brève pression pour augmenter le volume
				Brève pression pour baisser le volume

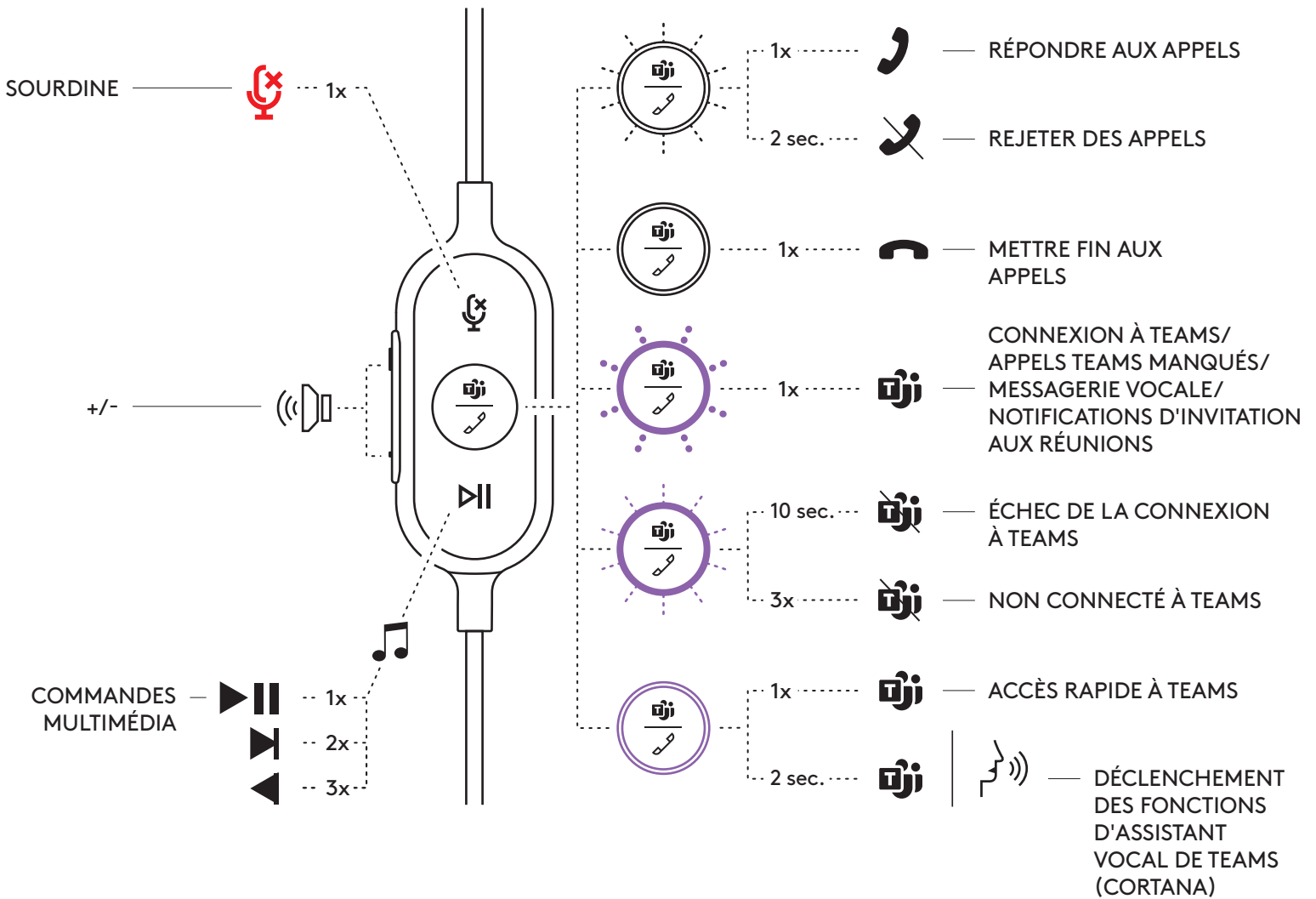
Remarque: Les activités Teams ne sont fonctionnelles que lorsque Teams fonctionne sur un PC ou un Mac déverrouillé.



Version UC				
Bouton	Utilisation		Témoin lumineux	Action
	Sourdine	Sourdine activée	Témoin ROUGE en continu	Brève pression pour mettre en sourdine/ activer le micro
		Sourdine désactivée	Aucun signal lumineux	
	Commandes des appels	Appels entrants	Témoin BLANC clignotant	Brève pression pour prendre les appels Pression de 2 secondes pour rejeter les appels
		Appels en cours	Témoin BLANC en continu	Brève pression pour mettre fin aux appels
	Assistant vocal		Aucun signal lumineux	Pression de 2 secondes pour déclencher l'assistant vocal*
	Commandes multimédia		Aucun signal lumineux	Brève pression pour lire/mettre sur pause Deux pressions pour accéder à la piste suivante Trois pressions pour accéder à la piste précédente
+	Volume		Aucun signal lumineux	Brève pression pour augmenter le volume
-				Brève pression pour baisser le volume

* La fonctionnalité de l'assistant vocal peut dépendre du modèle du dispositif.

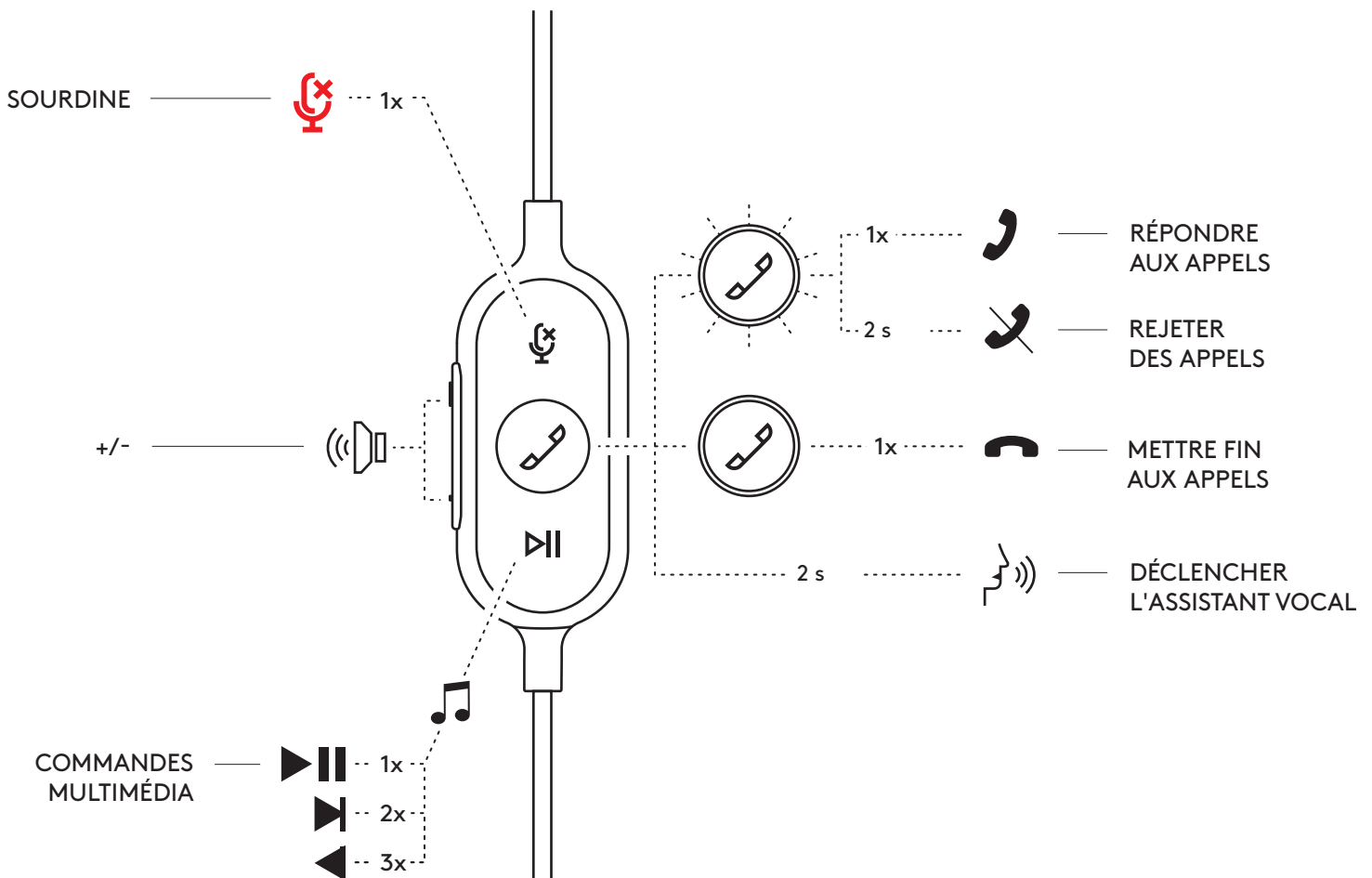

LOGI TUNE DESKTOP (APPLICATION COMPAGNON PC)

Logi Tune Desktop vous permet de doper les performances de votre casque grâce à des mises à jour régulières du logiciel et du micrologiciel, de régler votre son grâce à cinq bandes d'égaliseur et de contrôler la manière dont vous êtes entendu grâce au gain du microphone, aux commandes de tonalité, et plus encore. Cette mini-application d'optimisation vous permet d'effectuer vos réglages pendant une communication vidéo.

En savoir plus sur Logi Tune Desktop et le télécharger sur: www.logitech.com/LogiTune

NAVIGUER DANS LES PARAMÈTRES AUDIO DU CASQUE AVEC LOGI TUNE

1. Réglez le gain du microphone pour modifier le volume de votre voix lors des appels.
2. Réglez la tonalité pour mieux entendre votre propre voix pendant les appels.
3. Réglez l'égaliseur avec des préréglages spéciaux réalisés en fonction des types de musique ou créez des paramètres d'égaliseur personnalisés.
4. Exécutez un test du casque sur votre haut-parleur, votre micro et votre connexion Internet. Le rapport de test vous permettra de régler les éventuels problèmes de pilote ou de système d'exploitation uniquement grâce à des outils de réparation du système.
5. Notification pour les mises à jour logicielles. Appuyez pour accepter.

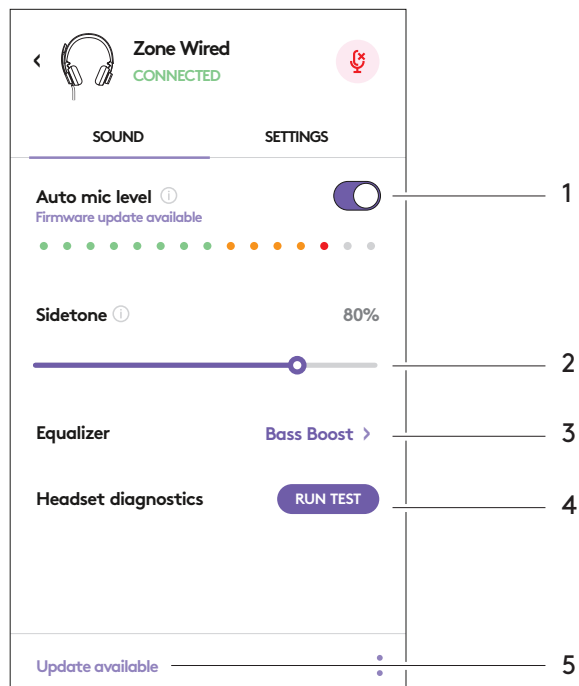

NAVIGUER DANS LES PARAMÈTRES DU CASQUE AVEC LOGI TUNE

1. À propos du casque > vous offre un récapitulatif des détails de votre dispositif et des informations sur le micrologiciel.
2. Commande d'invite vocale.
3. Commutateur de mise en sourdine.
4. Mise à jour automatique d'application: activez cette option pour exécuter les mises à jour en arrière-plan pour que votre application soit toujours à jour.
5. Contrôle de notification d'application.

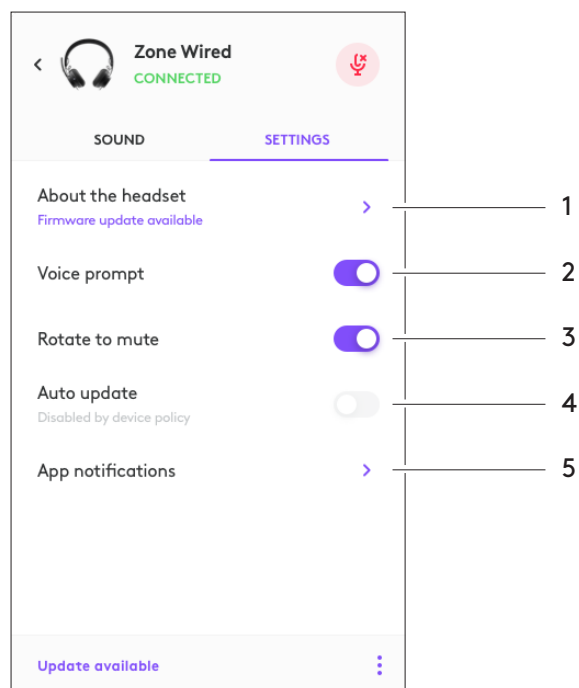

En savoir plus sur le déploiement de masse et la configuration de Tune for Enterprise à l'adresse: www.logitech.com/logitune

DIMENSIONS

Casque:

Hauteur x Largeur x Épaisseur: 165,93 mm x 179,73 mm x 66,77 mm

Poids: 0,211 Kg

Dimensions des oreillettes:

Hauteur x Largeur x Épaisseur: 65,84 mm x 65,84 mm x 18,75 mm

Adaptateur:

Hauteur x Largeur x Épaisseur: 21,5 mm x 15,4 mm x 7,9 mm

CONFIGURATION REQUISE

Ordinateur sous Windows ou Mac avec un port USB-C ou USB-A disponible.

SPÉCIFICATIONS TECHNIQUES

Impédance d'entrée: 32 ohms

Sensibilité (casque): 99dB±3dB à 1 000Hz @30mW, 1cm

Sensibilité (microphone): Micro principal: -48 dBV/Pa, micro secondaire: -40dBV/Pa

Réponse en fréquence (casque): 20 à 16 kHz

Réponse en fréquence (microphone): 100 à 16 kHz

Longueur du câble: 1,9 m

LOGITECH ZONE WIRED

Guida di installazione

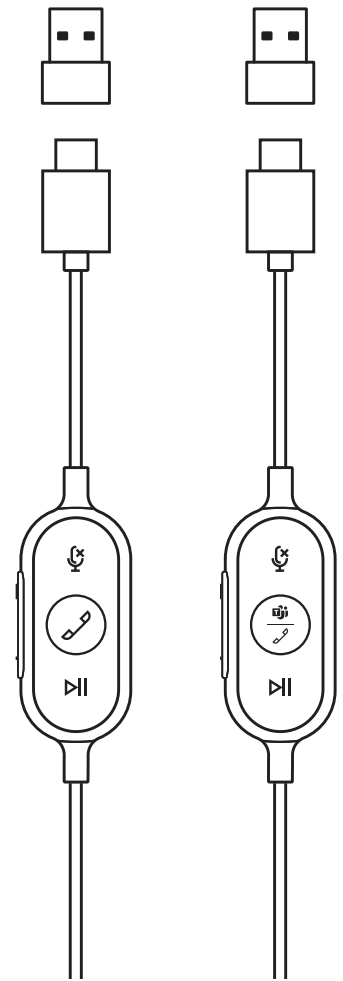

VERSIONE UNIFIED
COMMUNICATIONS
(UC)

VERSIONE
MICROSOFT
TEAMS

PANORAMICA DEL PRODOTTO

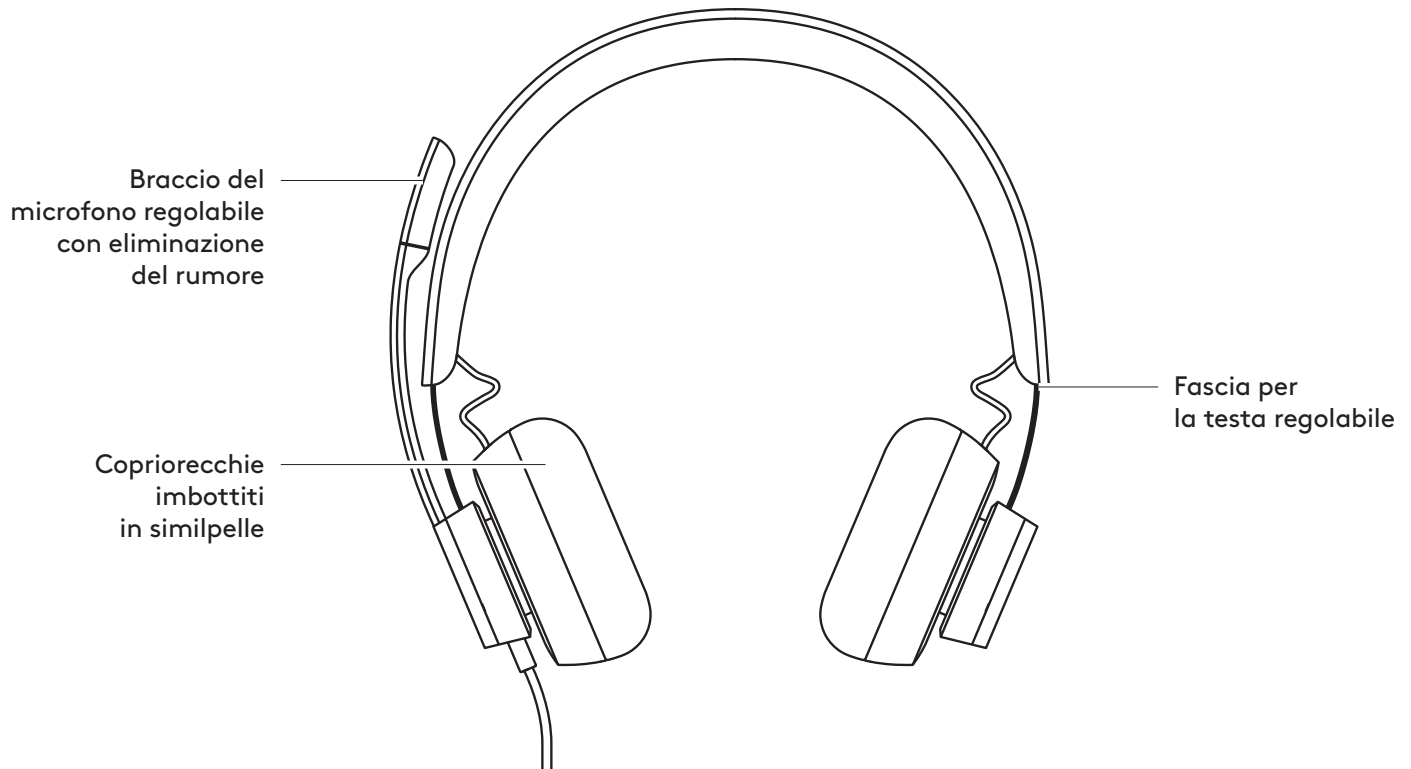

CONTROLLI SUL CAVO

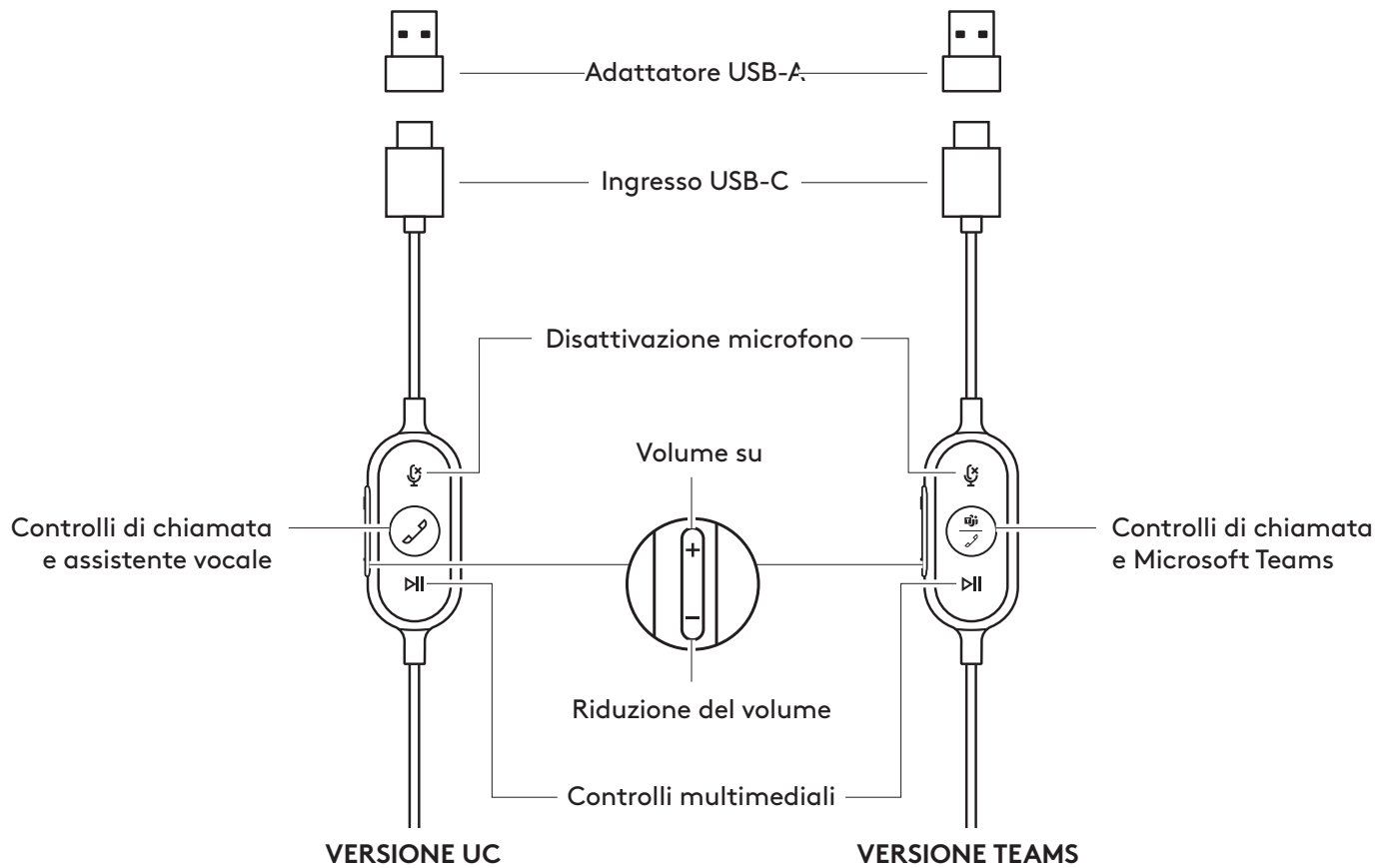

CONTENUTO DELLA CONFEZIONE

1. Cuffia con microfono dotata di controlli sul cavo e connettore USB-C
2. Adattatore USB-A
3. Custodia da viaggio
4. Documentazione per l'utente

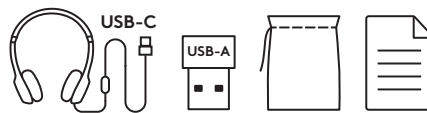

CONNESSIONE DELLA CUFFIA CON MICROFONO

Connessione tramite USB-C

1. Inserisci il connettore USB-C nella porta USB-C del computer.

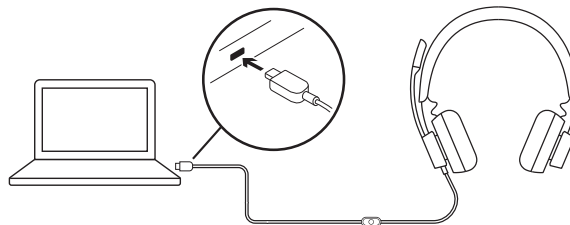

Connessione tramite USB-A

1. Inserisci il connettore USB-C nell'adattatore USB-A.
2. Inserisci il connettore USB-A nella porta USB-A del computer.

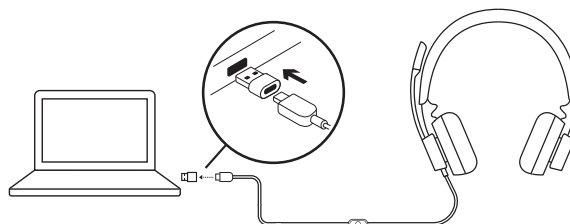

REGOLAZIONE DELLA CUFFIA CON MICROFONO

Regola la cuffia con microfono facendo scorrere la fascia per la testa per allargarla o restringerla su entrambi i lati.

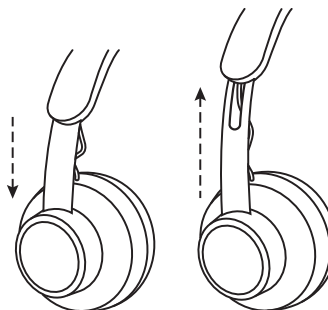

REGOLAZIONE DEL BRACCIO DEL MICROFONO

1. Il braccio del microfono ruota di 270 gradi. Indossalo a sinistra o a destra. Per attivare lo switching dei canali audio, scarica Logi Tune Desktop su: www.logitech.com/support/zonewireddownloads.
2. Regola la posizione del braccio del microfono flessibile per una migliore acquisizione della voce.

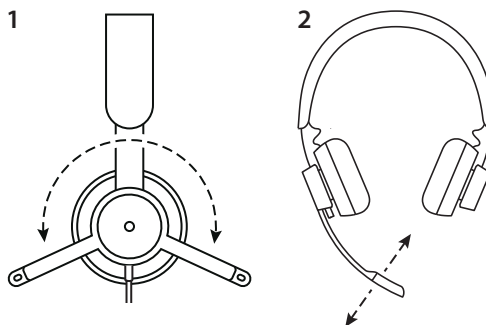

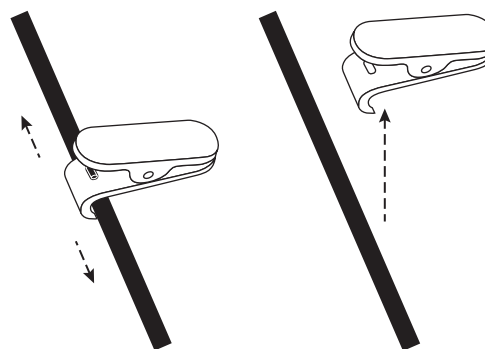

FERMAGLIO PER APPLICAZIONE ALLA MAGLIETTA REGOLABILE

Fissa il cavo ai tuoi vestiti con il fermaglio per applicazione alla maglietta e rimuovilo quando preferisci.



CONTROLLI SUL CAVO DELLA CUFFIA CON MICROFONO E INDICATORE LUMINOSO

Versione TEAMS				
Pulsante	Utilizzo		Indicatore luminoso	Azione
	Disattivazione audio	Audio disattivato	Luce ROSSA fissa	Pressione breve per disattivazione audio/riattivazione audio
		Riattiva audio	Luce spenta	
	Controlli chiamata	Chiamate in entrata	Luce BIANCA lampeggiante	Pressione breve per rispondere alle chiamate
		Chiamate in corso	Luce BIANCA fissa	Pressione per 2 secondi per rifiutare le chiamate
		Chiamate in corso	Luce BIANCA fissa	Pressione breve per terminare le chiamate
	Attività Teams	Connessione a Teams	Luce VIOLA lampeggiante	Pressione breve per controllare la connessione a Teams
		Connessione a Teams non riuscita	Luce VIOLA lampeggiante per 10 sec. e poi spento	
		Non connesso a Teams	Luce VIOLA lampeggiante per 3 volte e poi spento	
		Connesso a Teams	Luce VIOLA fissa	Pressione breve per accedere rapidamente a Teams
Connesso a Teams	Luce VIOLA fissa	Pressione di 2 secondi per attivare il riconoscimento vocale di Teams (Cortana)		
Notifiche chiamata persa/messaggio vocale/partecipazione riunione Teams	Luce VIOLA lampeggiante	Pressione breve per rispondere alle notifiche di Teams		
	Controlli multimediali		Luce spenta	Pressione breve per riprodurre/mettere in pausa
				Doppia pressione per passare al brano successivo
				Tripla pressione per passare al brano precedente
+	Volume		Luce spenta	Pressione breve per aumentare il volume
-				Pressione breve per ridurre il volume

Nota: le attività di Teams funzionano solo quando Teams è in esecuzione su PC o Mac sbloccati.

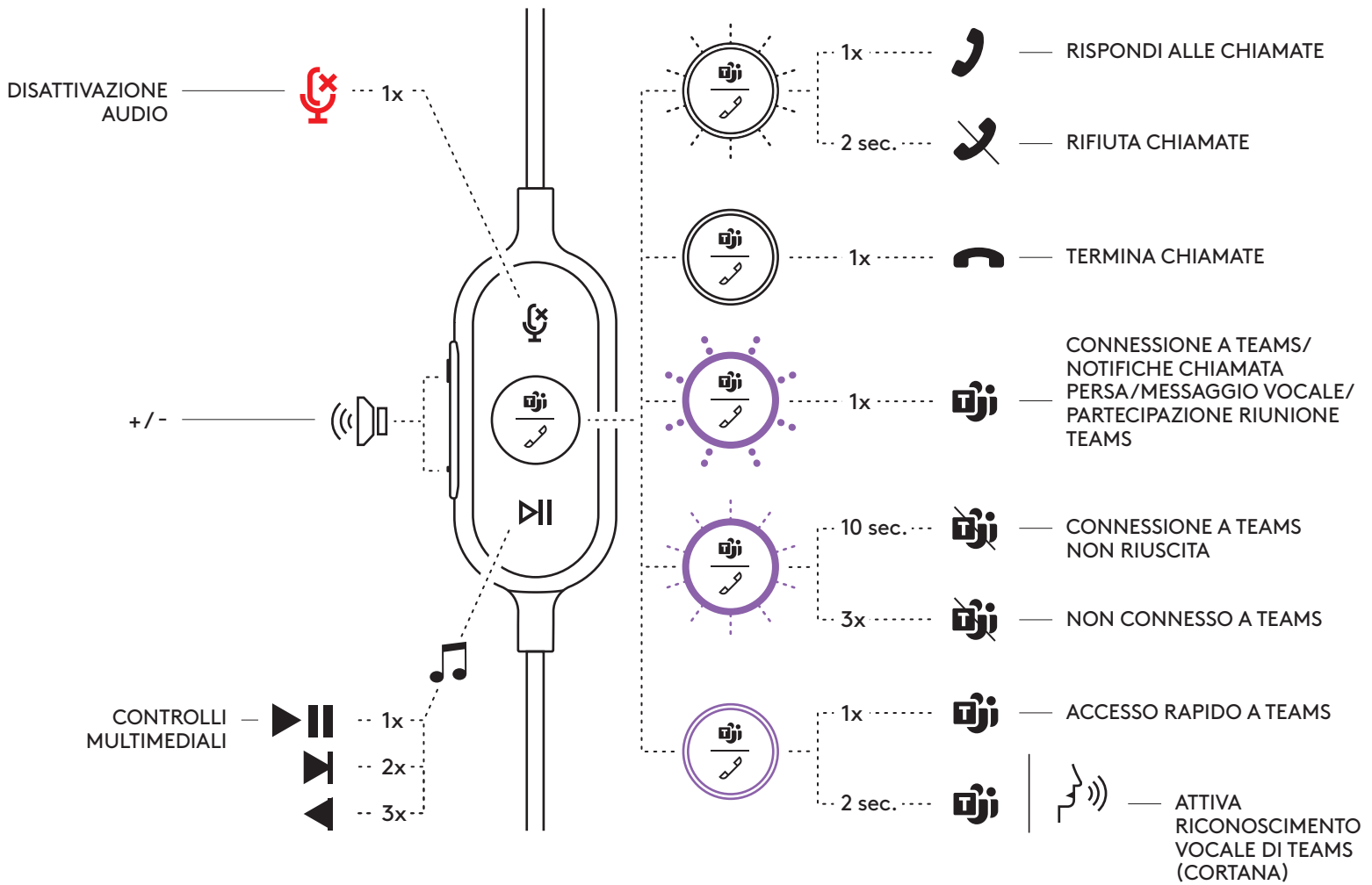

Versione UC				
Pulsante	Utilizzo		Indicatore luminoso	Azione
	Disattivazione audio	Audio disattivato	Luce ROSSA fissa	Pressione breve per disattivazione audio/ riattivazione audio
		Riattiva audio	Luce spenta	
	Controlli chiamata	Chiamate in entrata	Luce BIANCA lampeggiante	Pressione breve per rispondere alle chiamate
		Chiamate in corso	Luce BIANCA fissa	Pressione per 2 secondi per rifiutare le chiamate
	Assistente vocale		Luce spenta	Pressione di 2 secondi per attivare l'assistente vocale*
	Controlli multimediali		Luce spenta	Pressione breve per riprodurre/mettere in pausa
				Doppia pressione per passare al brano successivo
				Tripla pressione per passare al brano precedente
+	Volume		Luce spenta	Pressione breve per aumentare il volume
-		Pressione breve per ridurre il volume		

*La funzionalità dell'assistente vocale può dipendere dai modelli di dispositivo.

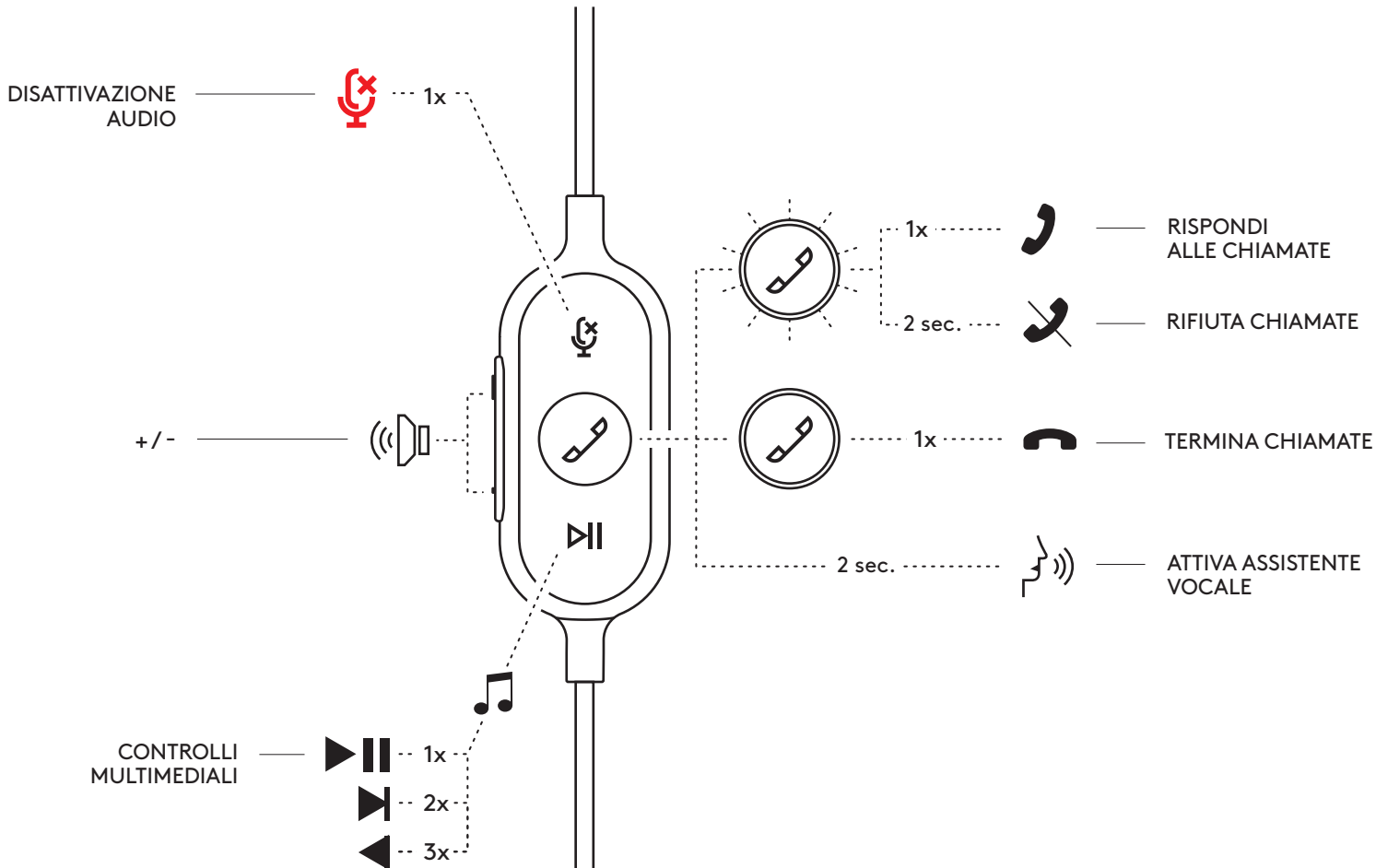

LOGI TUNE DESKTOP (APP COMPLEMENTARE PC)

Logi Tune Desktop consente di ottimizzare le prestazioni delle cuffie con aggiornamenti periodici del software e del firmware, di regolare l'audio con la personalizzazione dell'equalizzatore a 5 bande e di gestire il guadagno del microfono, i controlli dell'effetto locale e altro ancora. Questa semplice mini-app consente di effettuare regolazioni audio durante una videochiamata attiva.

Per saperne di più e scaricare Logi Tune Desktop, visita: www.logitech.com/LogiTune

ESPLORA L'AUDIO DELLE CUFFIE IN LOGI TUNE

1. Regola il guadagno del microfono per modificare l'intensità della voce durante le chiamate.
2. Regola l'effetto locale per sentire meglio la tua voce durante le chiamate.
3. Regola l'equalizzatore con le preimpostazioni per i diversi tipi di musica o crea impostazioni EQ personalizzate.
4. Esegui un test delle cuffie con altoparlante, microfono e connessione a Internet. Il riepilogo del test offrirà supporto con gli strumenti di correzione del sistema solo per i problemi relativi a driver e sistema operativo.
5. Notifica di aggiornamenti software. Tocca per accettare.

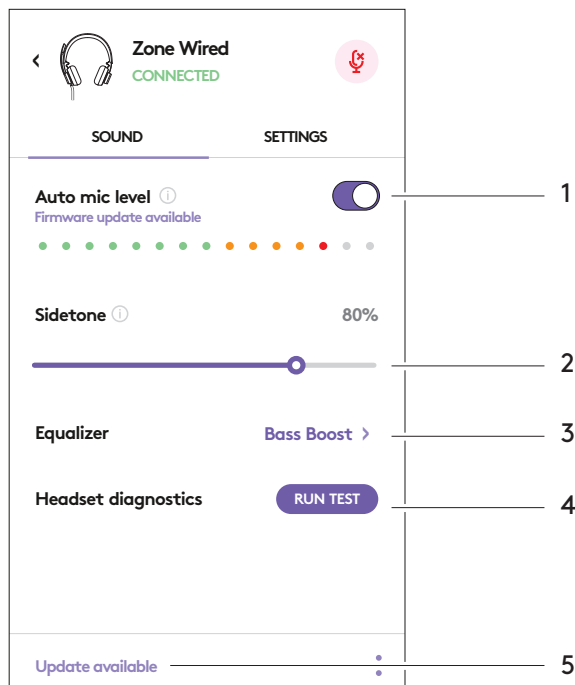

ESPLORA LE IMPOSTAZIONI DELLE CUFFIE IN LOGI TUNE

1. Informazioni sulle cuffie con microfono > fornisce un riepilogo dei dettagli del dispositivo e delle informazioni sul firmware.
2. Controllo configurazione assistita.
3. Controllo flip-to-mute.
4. Aggiornamento automatico app - Attiva per eseguire gli aggiornamenti in background e mantenere l'app sempre aggiornata.
5. Controllo delle notifiche app.

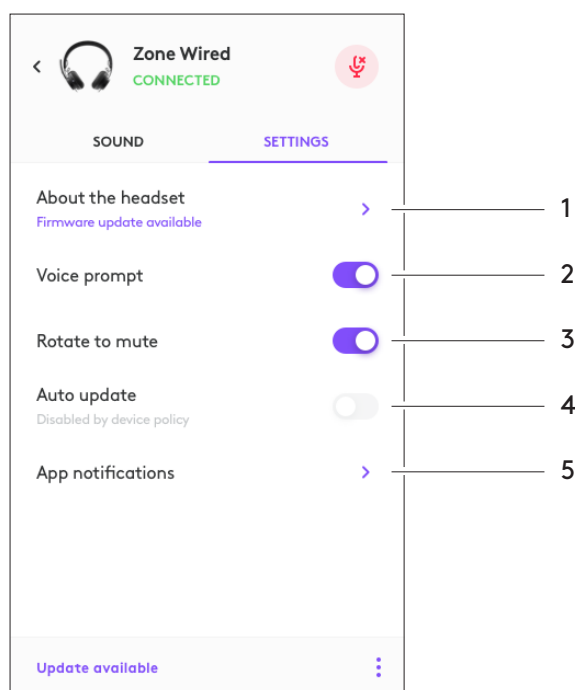

Per ulteriori informazioni sulla distribuzione di massa e la configurazione di Tune for Enterprise, visita: www.logitech.com/logitune

DIMENSIONI

Cuffia con microfono:

Altezza x Larghezza x Profondità: 165,93mm x 179,73mm x 66,77mm

Peso: 0,211 kg

Dimensioni copriorecchie :

Altezza x Larghezza x Profondità: 65.84mm x 65.84mm x 18.75mm

Adattatore:

Altezza x Larghezza x Profondità: 21,5mm x 15,4mm x 7,9mm

REQUISITI DI SISTEMA

Computer basato su Windows o Mac con porta USB-C o USB-A disponibile.

SPECIFICHE TECNICHE

Impedenza in ingresso: 32 Ohm

Sensibilità (cuffie): 99 dB \pm 3 dB a 1000 Hz a 30 mW, 1 cm

Sensibilità (microfono): Microfono principale: -48 dBV/Pa, Microfono secondario: - 40 dBV/Pa

Risposta in frequenza (cuffie): 20~16 kHz

Risposta in frequenza (microfono): 100~16 kHz

Lunghezza cavo: 1,9 m

LOGITECH ZONE WIRED

Guía de configuración

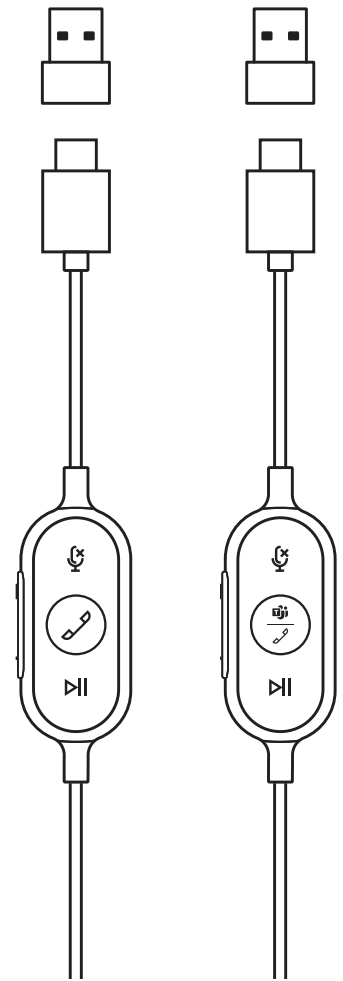

VERSIÓN UC (UNIFIED COMMUNICATIONS)

VERSIÓN MICROSOFT TEAMS

COMPONENTES DEL PRODUCTO

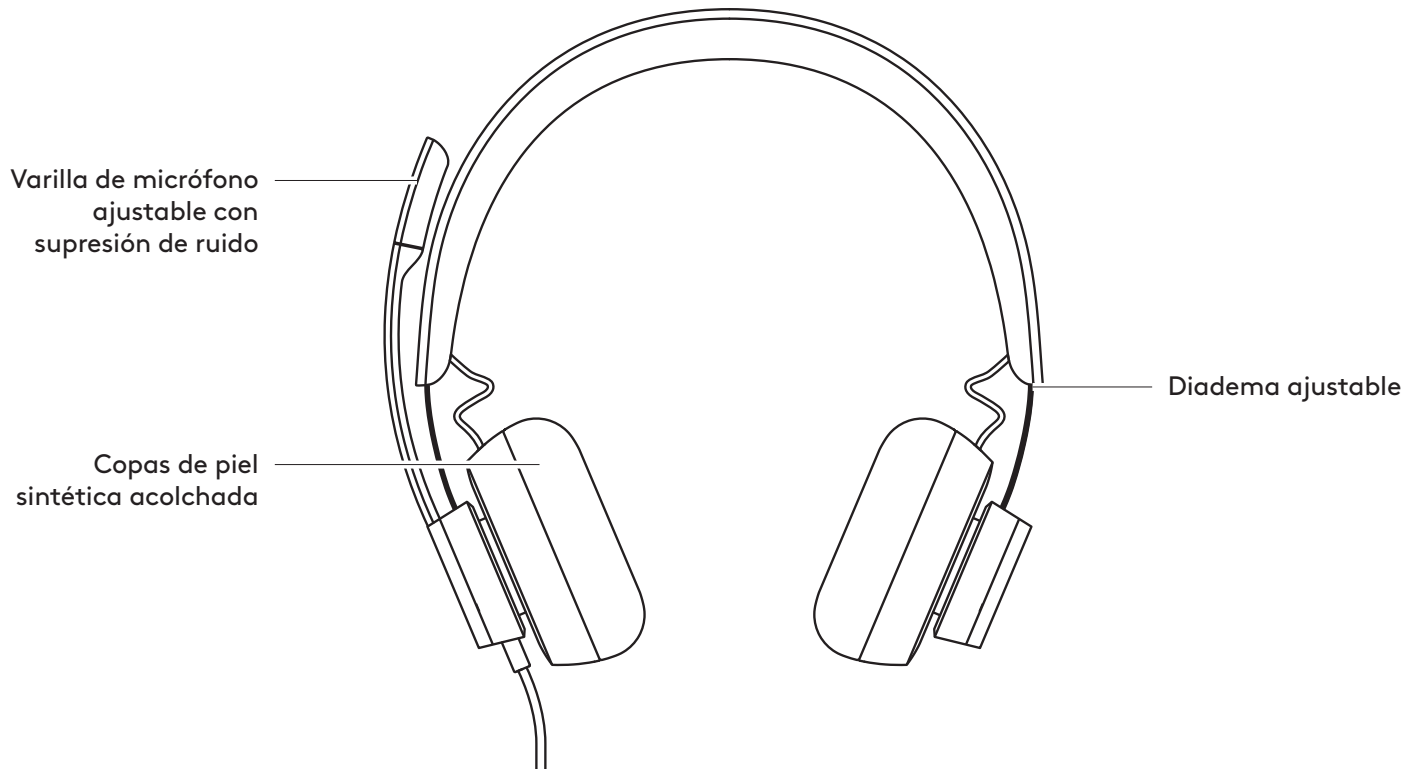

CONTROLADOR INTEGRADO EN EL CABLE

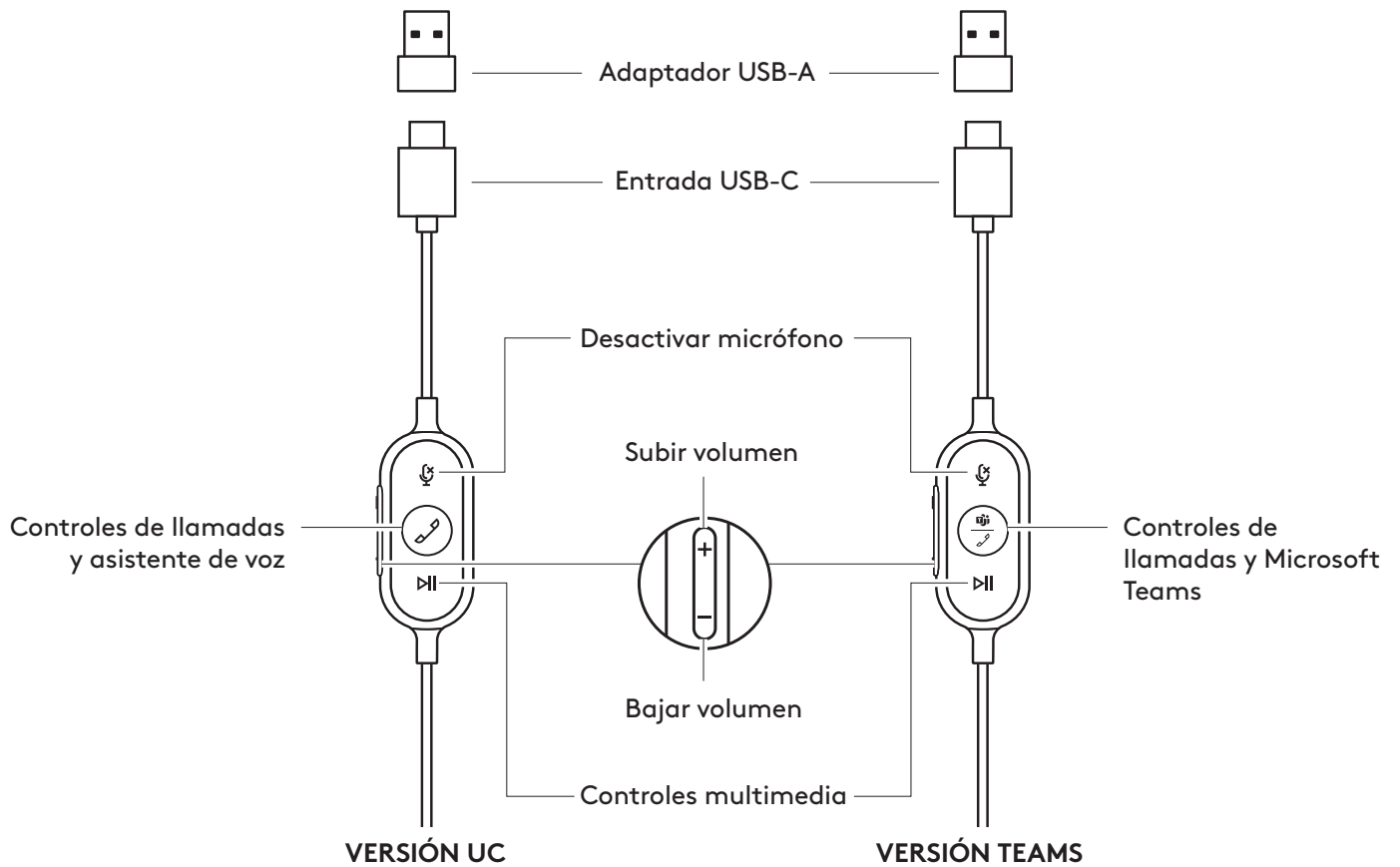

CONTENIDO DE LA CAJA

1. Auriculares con micrófono, controlador integrado en el cable y conector USB-C
2. Adaptador USB-A
3. Bolsa
4. Documentación del usuario

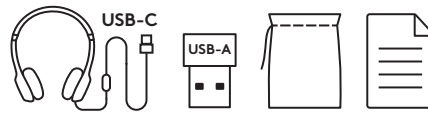

CONEXIÓN DE LOS AURICULARES

Conectar a través de USB-C

1. Conecte el conector USB-C al puerto USB-C del ordenador.

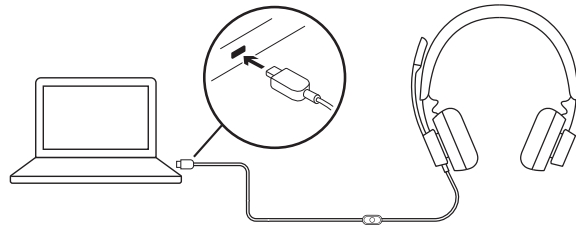

Conectar a través de USB-A

1. Conecte el conector USB-C al adaptador USB-A.
2. Conecte el conector USB-A al puerto USB-A del ordenador.

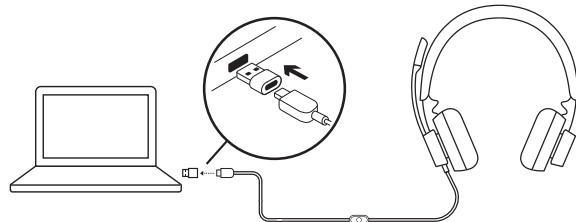

AJUSTE DE LOS AURICULARES

Para ajustar los auriculares, deslice para abrir o cerrar la diadema por ambos lados.

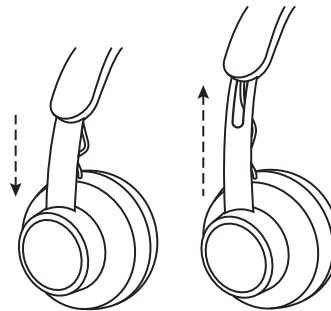

AJUSTAR LA VARILLA DEL MICRÓFONO

1. La varilla del micrófono gira 270 grados. Se puede colocar en el lado derecho o el izquierdo. Para activar el cambio de canal de audio, descargue Logi Tune para escritorio en: www.logitech.com/support/zonewireddownloads.
2. Ajuste la ubicación de la varilla de micrófono flexible para capturar mejor la voz.

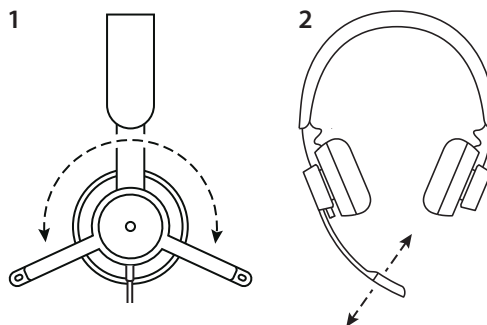

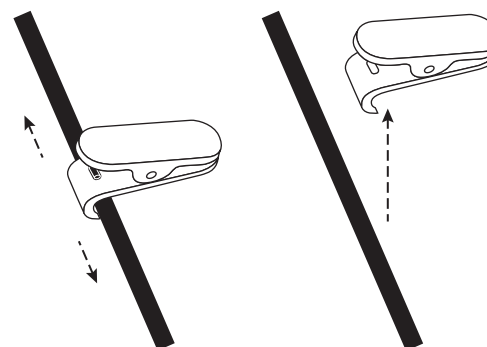

CLIP PARA CAMISA AJUSTABLE

Asegure el cable a la ropa con el clip para camisa o retírelo si lo prefiere.





CONTROLES INTEGRADOS EN EL CABLE DE LOS AURICULARES E INDICADOR LUMINOSO

Versión Teams				
Botón	Uso		Indicador luminoso	Acción
	Silenciar	Silencio activado	ROJO permanente	Pulsación corta para silenciar/ reactivar sonido
		Desactivar silenciar	Apagado	
	Controles de llamadas	Llamadas entrantes	Destellos BLANCOS	Pulsación corta para contestar llamadas
		Llamadas en curso	BLANCO permanente	Pulsación de 2 segundos para rechazar llamadas
		Llamada perdida / Correo de voz / Notificaciones de incorporación a reunión de Teams	Pulsos MORADOS	Pulsación corta para responder a notificaciones de Teams
	Actividades de Teams	Conectando a Teams	Pulsos MORADOS	Pulsación corta para comprobar la conexión a Teams
		Error al conectar a Teams	Destellos MORADOS durante 10 segundos y luego se apagará	
		No hay conexión a Teams	Destellos MORADOS 3 veces y luego se apagará	
		Conexión a Teams	MORADO permanente	
	Controles multimedia		Apagado	Pulsación corta para Reproducir/Pausar
				Doble pulsación para avanzar pista
				Triple pulsación para retroceder pista
+	Volumen		Apagado	Pulsación corta para subir volumen
-				Pulsación corta para bajar volumen

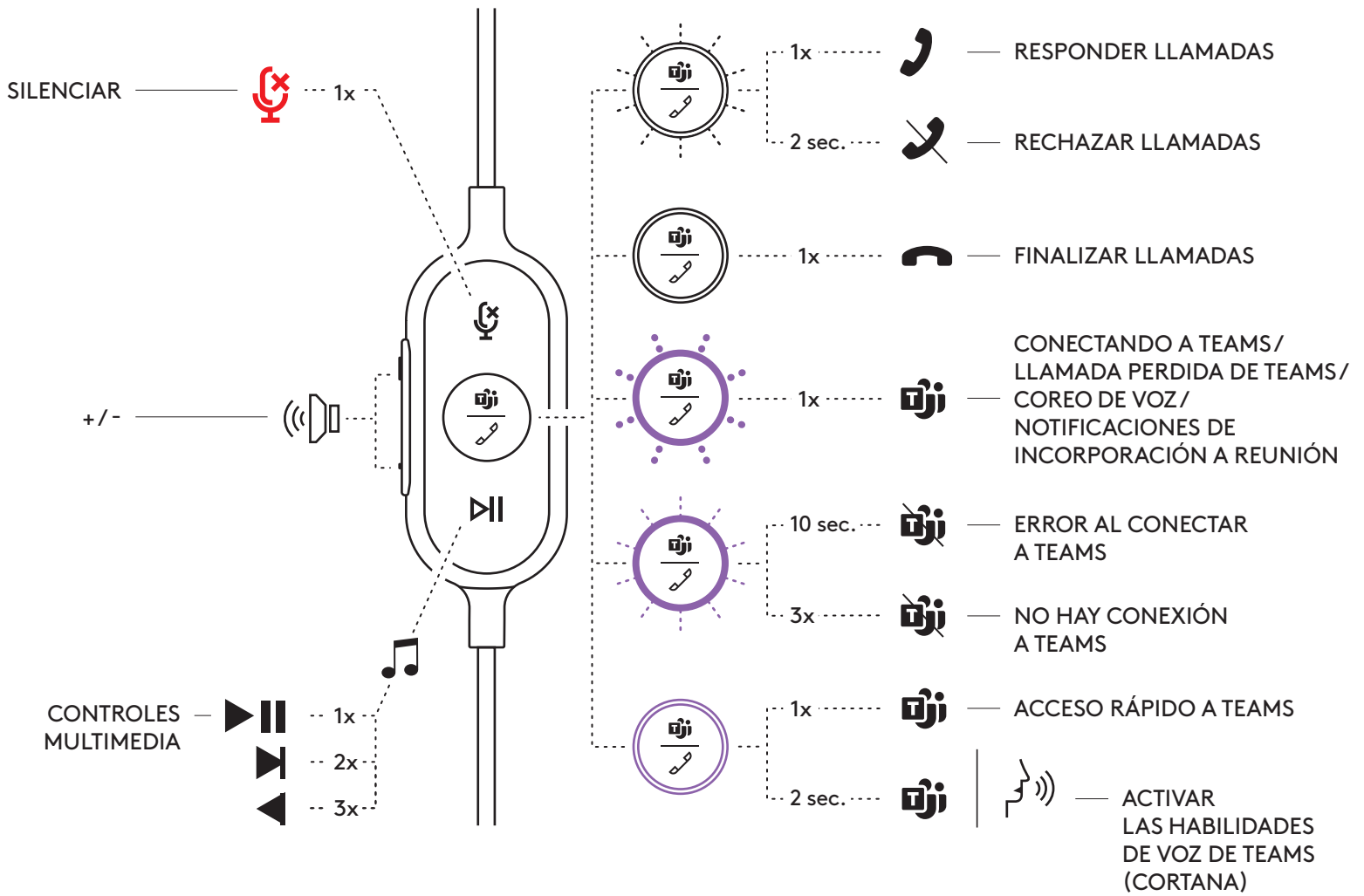
Nota: Las actividades de Teams sólo funcionan cuando Teams se ejecuta en un PC o Mac desbloqueados.



Versión UC				
Botón	Uso	Indicador luminoso	Acción	
	Silenciar	Silencio activado	ROJO permanente	Pulsación corta para silenciar/ reactivar sonido
		Desactivar silenciar	Apagado	
	Controles de llamadas	Llamadas entrantes	Destellos BLANCOS	Pulsación corta para contestar llamadas
		Llamadas en curso	BLANCO permanente	Pulsación de 2 segundos para rechazar llamadas
	Asistente de voz	Apagado	Pulsación de 2 segundos para activar el asistente de voz*	
	Controles multimedia	Apagado	Apagado	Pulsación corta para Reproducir/Pausar
				Doble pulsación para avanzar pista
				Triple pulsación para retroceder pista
+	Volumen	Apagado	Apagado	Pulsación corta para subir volumen
-				Pulsación corta para bajar volumen

*La función de asistente de voz puede depender de los modelos de dispositivo.

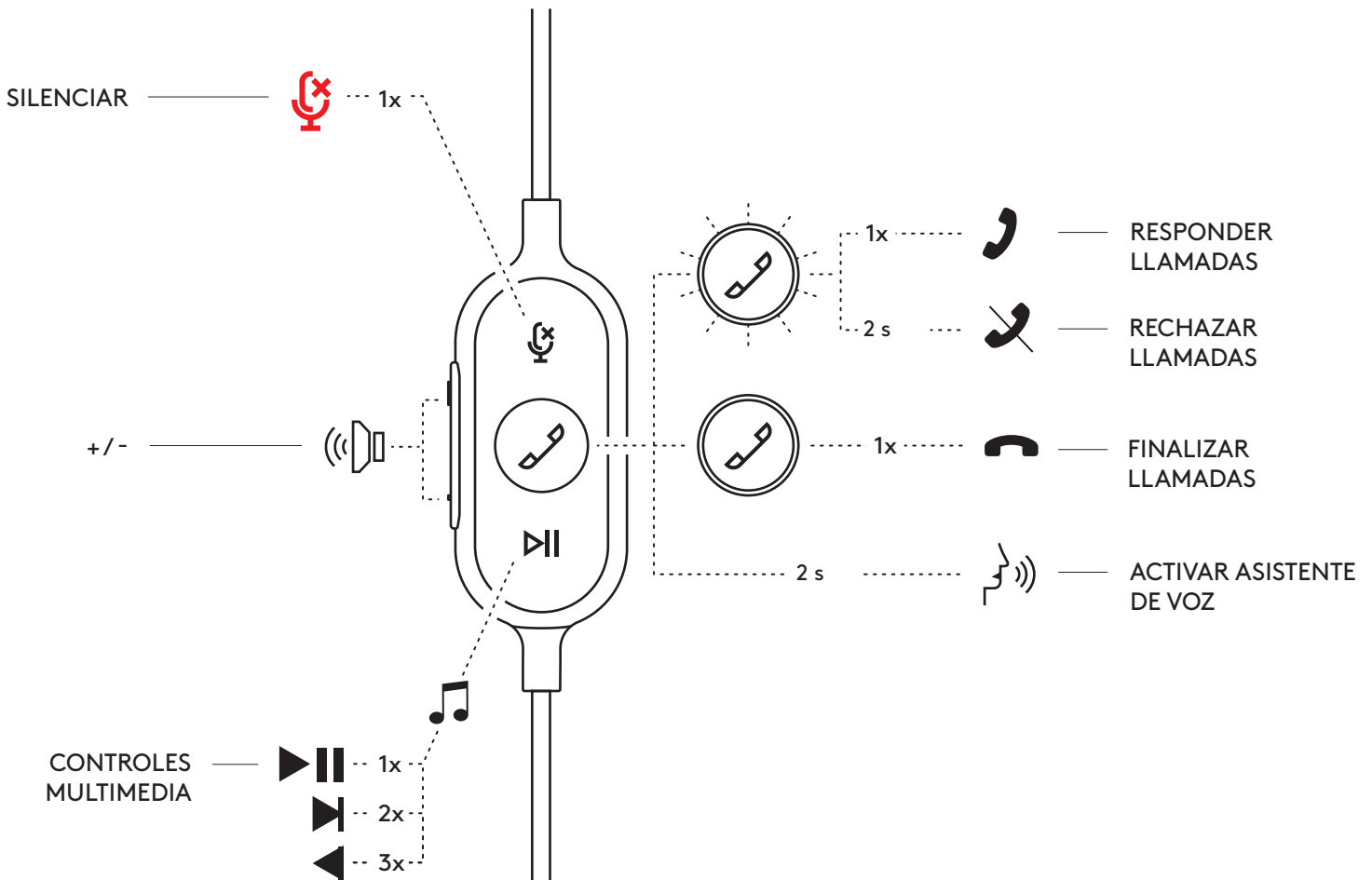

LOGI TUNE PARA ESCRITORIO (APLICACIÓN COMPLEMENTARIA PARA PC)

Logi Tune para escritorio ayuda a mejorar el rendimiento de los auriculares con actualizaciones periódicas de software y firmware, ayuda a ajustar lo que se oye con personalización de ecualizador de 5 bandas y ayuda a controlar cómo le oyen con ganancia del micrófono, controles de tono lateral y mucho más. La miniaplicación sin distracciones superfluas permite realizar ajustes de audio mientras se está en una videollamada activa.

Obtenga más información y descargue Logi Tune para escritorio en:
www.logitech.com/LogiTune

NAVEGACIÓN POR EL SONIDO DE LOS AURICULARES EN LOGI TUNE

1. Ajuste la ganancia del micrófono para modificar el volumen de su voz en las llamadas.
2. Ajuste el tono lateral para oír mejor su voz durante las llamadas.
3. Ajuste el ecualizador con preajustes diseñados para diferentes tipos de música o cree una configuración de ecualizador personalizada.
4. Ejecute una prueba de auriculares para altavoz, micrófono y conexión a Internet. El resumen de la prueba ayudará sólo con herramientas de corrección del sistema para problemas relacionados con controladores y sistema operativo.
5. Notificación de actualizaciones de software. Pulse para aceptar.

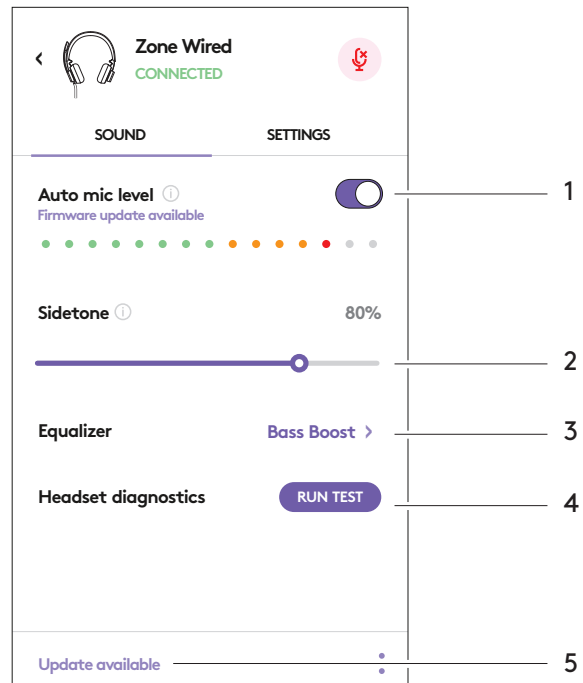

NAVEGACIÓN POR LOS AJUSTES DE LOS AURICULARES EN LOGI TUNE

1. Acerca de los auriculares > proporcionará un resumen de los detalles del dispositivo e información sobre el firmware.
2. Controle mensajes de voz.
3. Controle voltear para silenciar.
4. Actualización automática de aplicación - Active para ejecutar actualizaciones en segundo plano para que la aplicación esté siempre al día.
5. Control de notificaciones de aplicación.

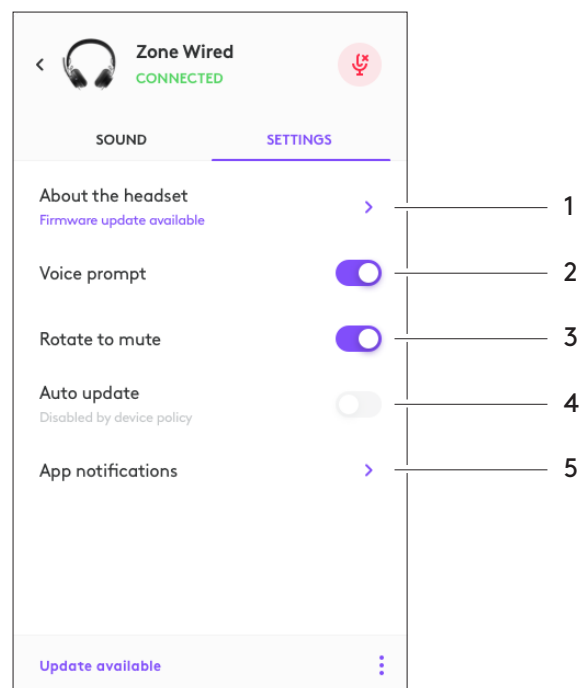

Obtenga más información sobre la implementación empresarial masiva de Tune y su configuración en:
www.logitech.com/logitune

DIMENSIONES

Auriculares con micrófono:

Altura x Anchura x Profundidad: 165,93 mm x 179,73 mm x 66,77 mm

Peso: 0,211 kg

Dimensiones de almohadillas:

Altura x Anchura x Profundidad: 65,84 mm x 65,84mm x 18,75 mm

Adaptador:

Altura x Anchura x Profundidad: 21,5 mm x 15,4 mm x 7,9 mm

REQUISITOS DEL SISTEMA

Ordenador con Windows o Mac con puerto USB-C o USB-A.

ESPECIFICACIONES TÉCNICAS

Impedancia de entrada: 32 ohmios

Sensibilidad (auricular): 99 dB \pm 3 dB a 1.000 Hz a 30 mW, 1 cm

Sensibilidad (micrófono): Micrófono principal: -48 dBV/Pa, Micrófono secundario: - 40 dBV/Pa

Respuesta de frecuencia (auriculares): 20~16 kHz

Respuesta de frecuencia (micrófono): 100~16 kHz

Longitud de cable: 1,9 m

LOGITECH ZONE WIRED

Guia de instalação



VERSÃO UNIFIED
COMMUNICATIONS
(UC)



VERSÃO
MICROSOFT
TEAMS

CONHEÇA O SEU PRODUTO

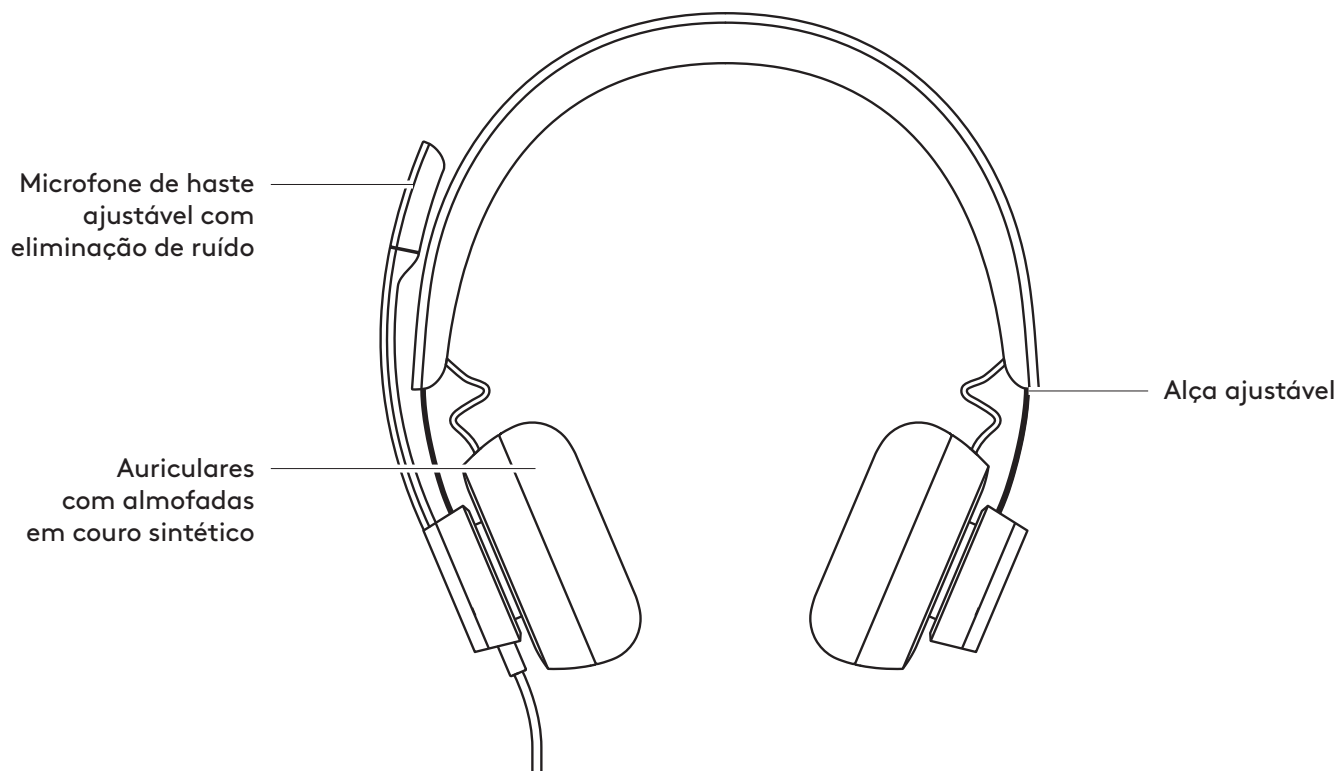

CONTROLADOR INTEGRADO

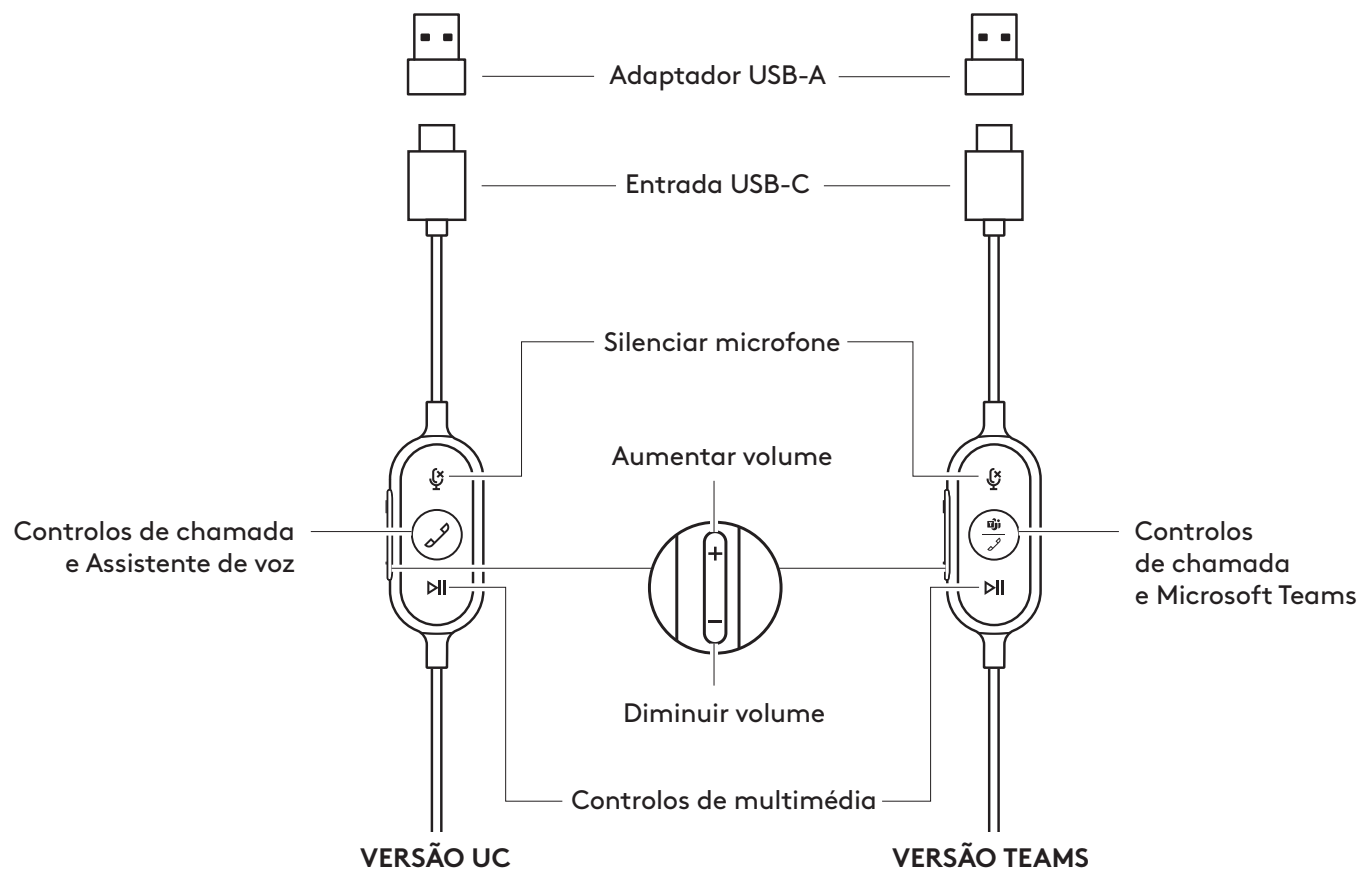

ITENS INCLUÍDOS NA EMBALAGEM

1. Auscultadores com controlador integrado e conector USB-C
2. Adaptador USB-A
3. Bolsa de transporte
4. Documentação do utilizador

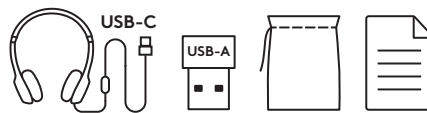

LIGAR OS AUSCULTADORES

Ligar através de USB-C

1. Ligue o conector USB-C à porta USB-C do computador.

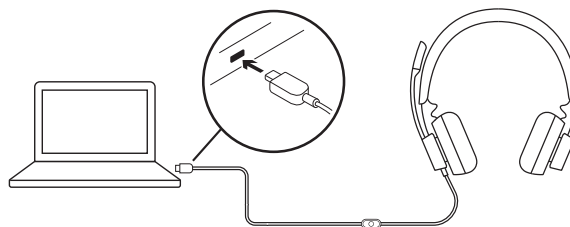

Ligar através de USB-A

1. Ligue o conector USB-C ao adaptador USB-A.
2. Ligue o conector USB-A à porta USB-A do seu computador.

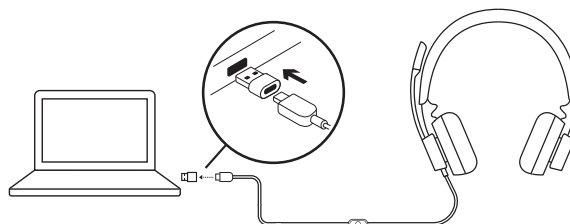

AJUSTE DOS AUSCULTADORES

Ajuste os auscultadores deslizando a alça para abrir ou fechar em ambos os lados.<

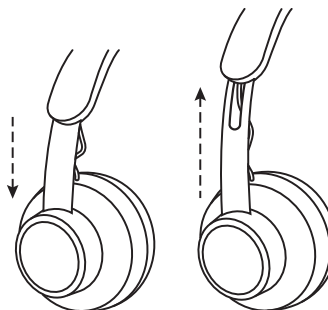

AJUSTAR A HASTE DO MICROFONE

1. A haste do microfone roda 270 graus. Pode utilizá-la no lado esquerdo ou direito. Para activar a configuração dos canais de áudio, transfira o Logi Tune Desktop em: www.logitech.com/support/zonewireddownloads.
2. Ajuste a posição da haste de microfone flexível para captar melhor a voz.

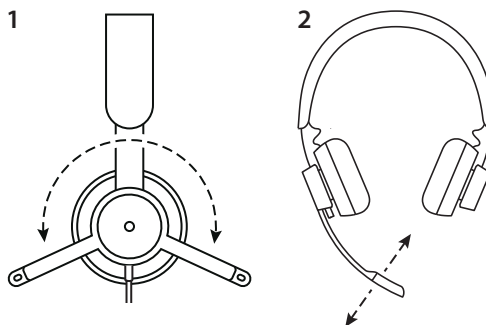



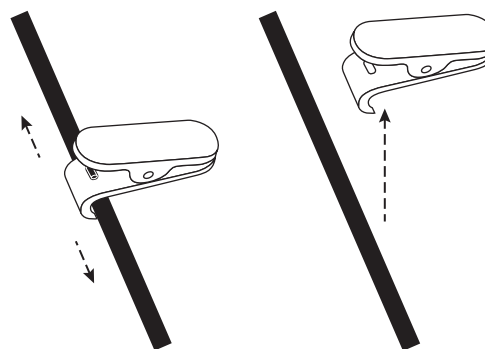

CLIP AJUSTÁVEL PARA CAMISA

Fixe o cabo à sua roupa com o clip de camisa ou retire-o se preferir.



CONTROLOS DE AUSCULTADORES INTEGRADOS E LUZ INDICADORA

Versão TEAMS					
Botão	Utilização		Luz indicadora	Acção	
	Desactivar som	Som desactivado	VERMELHO fixo	Prima brevemente para desactivar/ activar o som	
		Som activado	Sem luz		
 	Controlos de chamada	Chamada recebidas	BRANCO intermitente	Prima brevemente para atender chamadas	
			Chamadas em curso	BRANCO fixo	Prima durante 2 segundos para rejeitar chamadas
			Chamadas em curso	BRANCO fixo	Prima brevemente para terminar as chamadas
	Actividades Teams	Ligar ao Teams	ROXO pulsante	Prima brevemente para verificar a ligação ao Teams	
		Falha na ligação ao Teams	ROXO intermitente durante 10 segundos e, em seguida, desliga-se		
		Não ligado ao Teams	ROXO intermitente 3 vezes e, em seguida, desliga-se		
		Ligado ao Teams	ROXO fixo		
	Notificações do Teams para chamadas perdidas/voice mail/participar em reunião	ROXO pulsante	Prima brevemente para responder às notificações do Teams		
	Controlos de multimédia		Sem luz	Prima brevemente para reproduzir/ colocar em pausa	
				Prima duas vezes para avançar para a faixa seguinte	
				Prima três vezes para retroceder para a faixa anterior	
+	Volume	Sem luz		Prima brevemente para aumentar o volume	
-				Prima brevemente para diminuir o volume	

Nota: As actividades do Teams só funcionam quando o Teams está em execução num PC ou Mac desbloqueados.

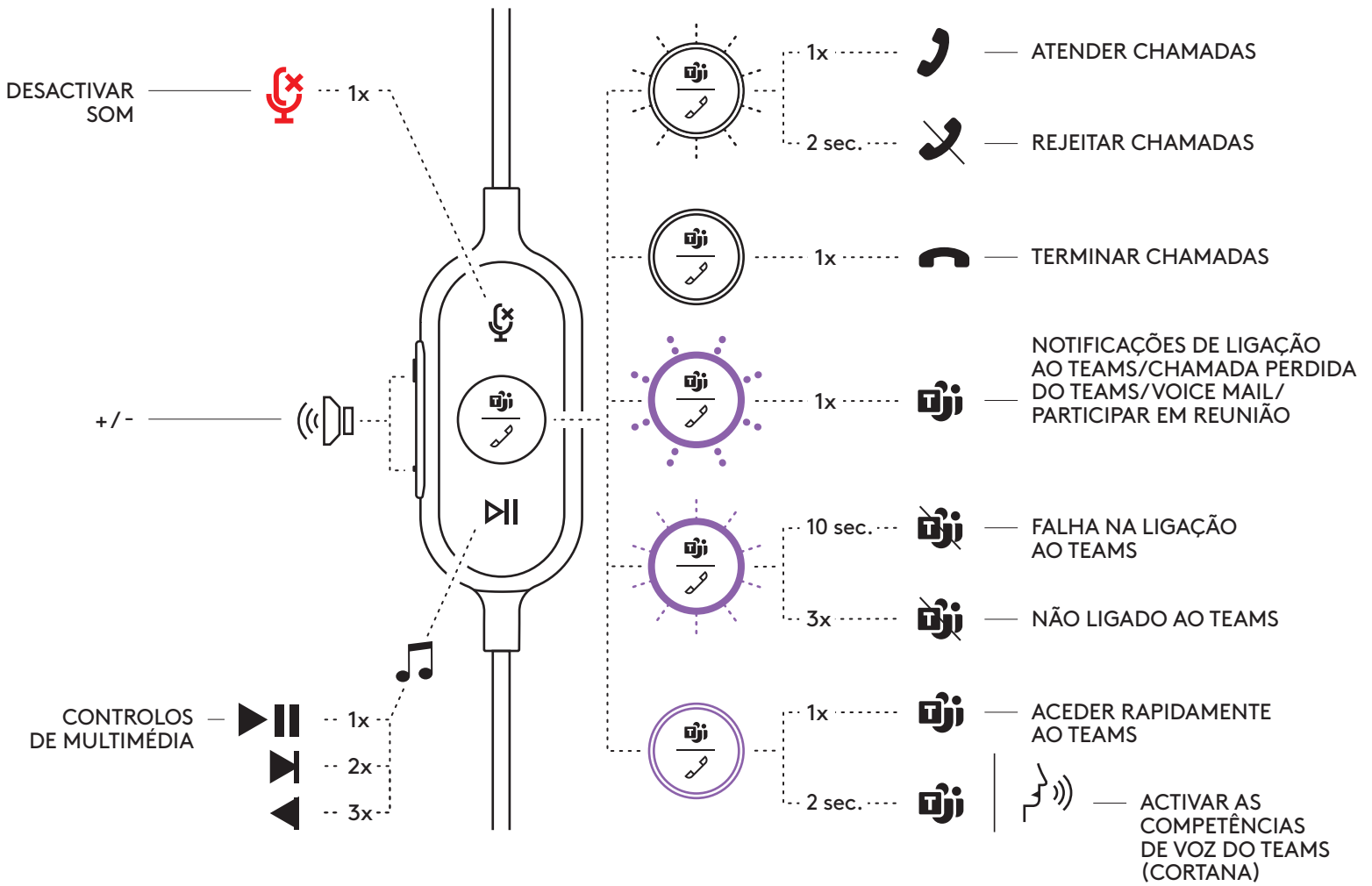

Versão UC				
Botão	Utilização		Luz indicadora	Acção
	Desactivar som	Som desactivado	VERMELHO fixo	Prima brevemente para desactivar/ activar o som
		Som activado	Sem luz	
	Controlos de chamada	Chamada recebidas	BRANCO intermitente	Prima brevemente para atender chamadas
		Chamadas em curso	BRANCO fixo	Prima durante 2 segundos para rejeitar chamadas
	Assistente de voz		Sem luz	Prima durante 2 segundos para activar o assistente de voz
	Controlos de multimédia		Sem luz	Prima brevemente para reproduzir/ colocar em pausa
				Prima duas vezes para avançar para a faixa seguinte
				Prima três vezes para retroceder para a faixa anterior
+	Volume		Sem luz	Prima brevemente para aumentar o volume
-		Prima brevemente para diminuir o volume		

* A funcionalidade de assistente de voz poderá depender dos modelos dos dispositivos.

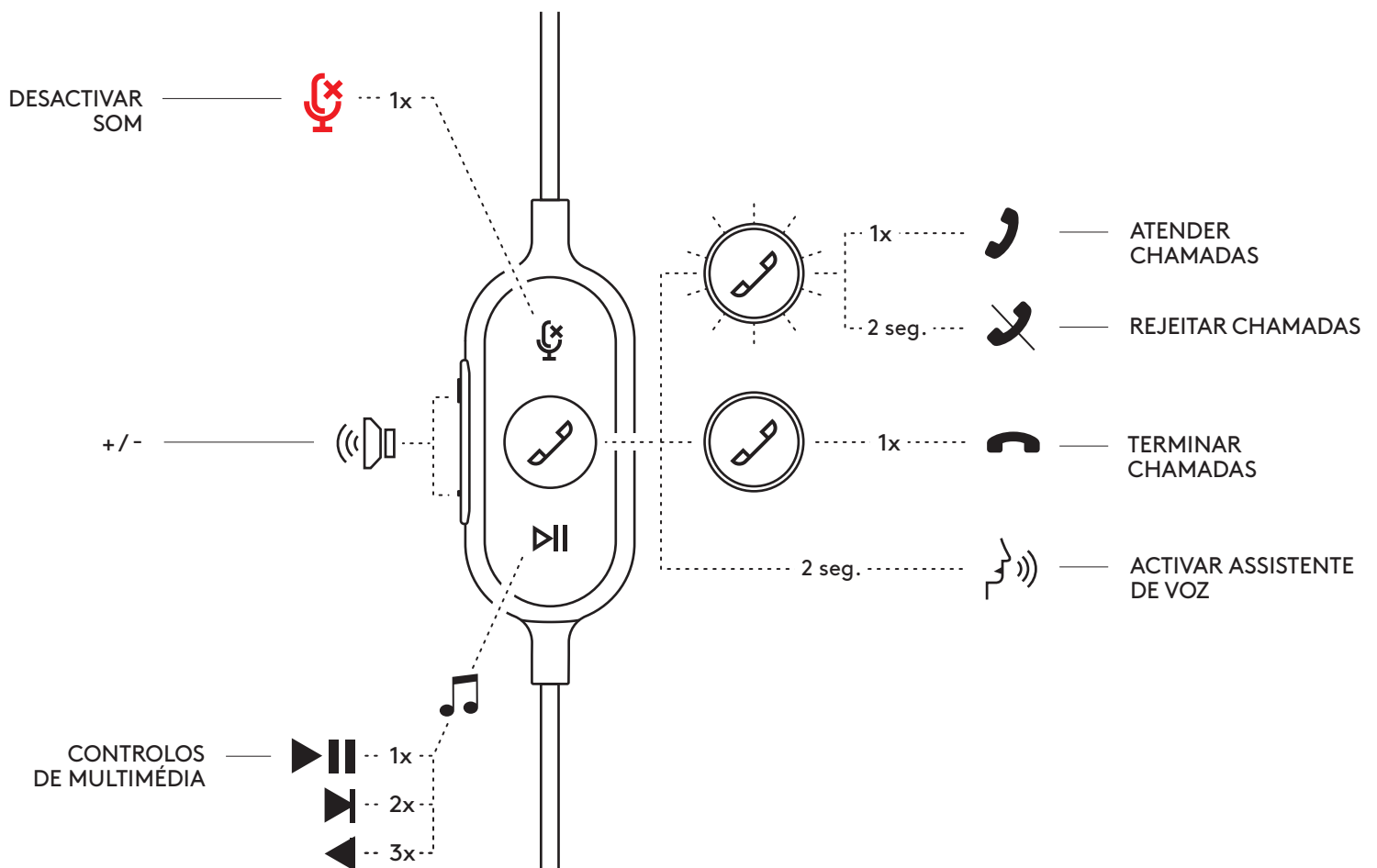

LOGI TUNE DESKTOP (APLICAÇÃO COMPLEMENTAR PARA PC)

O Logi Tune Desktop ajuda a otimizar o desempenho dos seus auscultadores com actualizações periódicas de software e firmware, ajuda-o a ajustar o que ouve com a personalização do EQ de 5 bandas e ajuda-o a controlar como o ouvem com o ganho do microfone, controlos de retorno de voz e muito mais. A mini aplicação que não causa distrações permite-lhe fazer ajustes ao áudio enquanto estiver numa chamada de vídeo activa.

Obtenha mais informações e transfira o Logi Tune Desktop em: www.logitech.com/LogiTune

NAVEGAR NO SOM DOS AUSCULTADORES LOGI TUNE

1. Ajuste o ganho do microfone para modificar a intensidade do som da sua voz nas chamadas.
2. Ajuste o retorno de voz para ouvir melhor a sua própria voz enquanto estiver em chamada.
3. Ajuste o equalizador com predefinições afinadas para diferentes tipos de música ou crie definições de EQ personalizadas.
4. Execute o teste aos altifalantes, microfone e ligação à Internet dos seus auscultadores. O resumo do teste ajuda com ferramentas de correção do sistema apenas para problemas relacionados com o SO e o controlador.
5. Notificações de actualizações de software. Toque para aceitar.

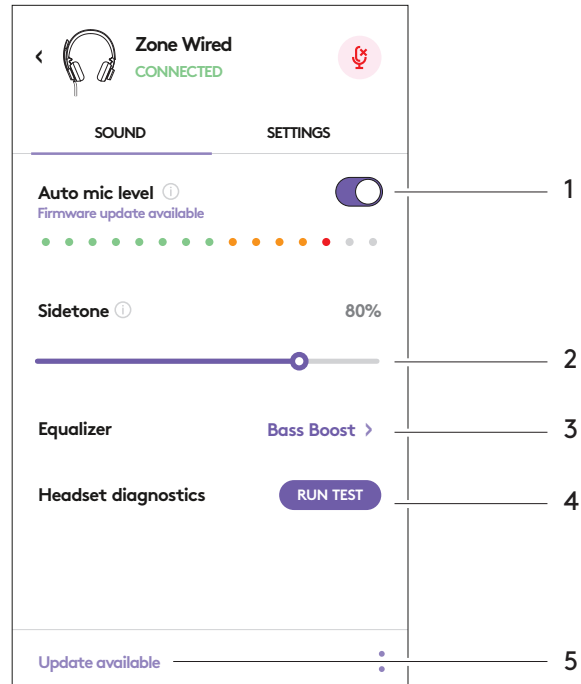

NAVEGAR NAS DEFINIÇÕES DOS AUSCULTADORES LOGI TUNE

1. Sobre os auscultadores > fornecem-lhe um resumo dos detalhes e informação do firmware do seu dispositivo.
2. Controlo das indicações de voz.
3. Controlo para desactivar o som.
4. Actualização automática da aplicação, active para executar actualizações em segundo plano para que a sua aplicação esteja sempre actualizada.
5. Controlo de notificações da aplicação.

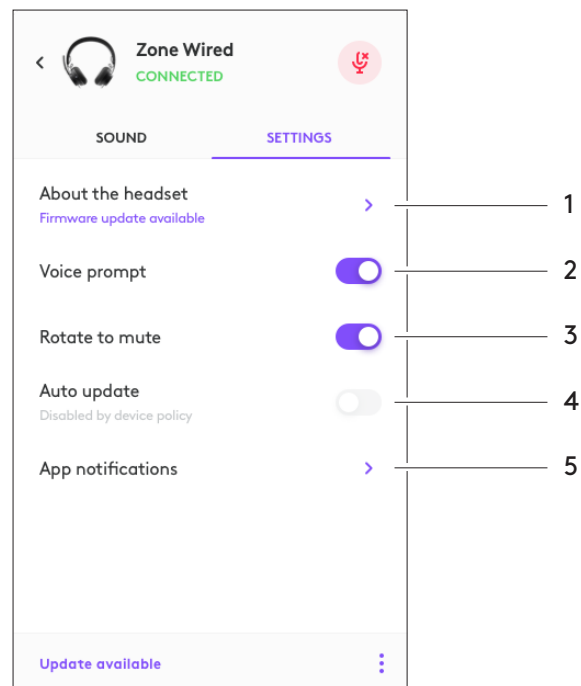

Obtenha mais informações sobre a implementação em massa e configuração do Tune for Enterprise em: www.logitech.com/logitune

DIMENSÕES

Auscultadores:

Altura x largura x profundidade: 165,93mm x 179,73mm x 66,77mm

Peso: 0,211 Kg

Dimensões das almofadas dos auscultadores:

Altura x largura x profundidade: 65,84 mm x 65,84mm x 18,75 mm

Adaptador:

Altura x largura x profundidade: 21,5mm x 15,4mm x 7,9mm

REQUISITOS DO SISTEMA

Computador baseado em Windows ou Mac com porta USB-C ou USB-A disponível.

ESPECIFICAÇÕES TÉCNICAS

Impedância de entrada: 32 Ohms

Sensibilidade (auscultadores): 99dB±3dB a 1000 Hz @30 mW, 1 cm

Sensibilidade (microfone): Microfone principal: -48 dBV/Pa, microfone secundário: - 40 dBV/Pa

Resposta de frequência (Auscultadores): 20~16 kHz

Resposta de frequência (microfone): 100~16 kHz

Comprimento do cabo: 1,9 m

LOGITECH ZONE WIRED

Installatiegids

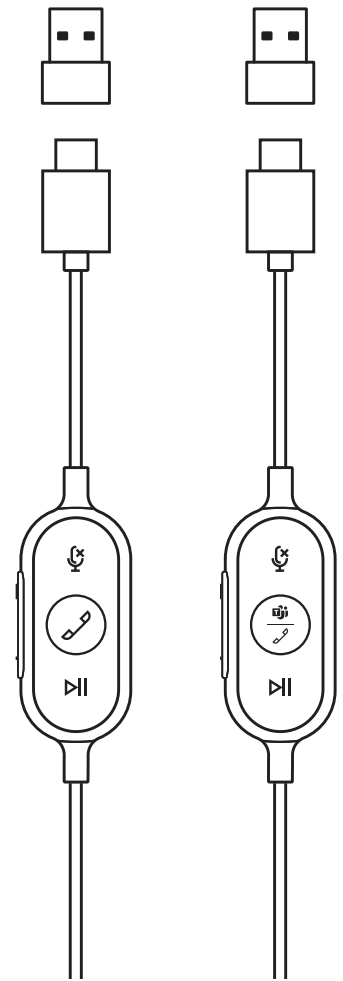

UNIFIED
COMMUNICATIONS-
VERSIE (UC)

MICROSOFT
TEAMS-VERSIE

UW PRODUCT LEREN KENNEN

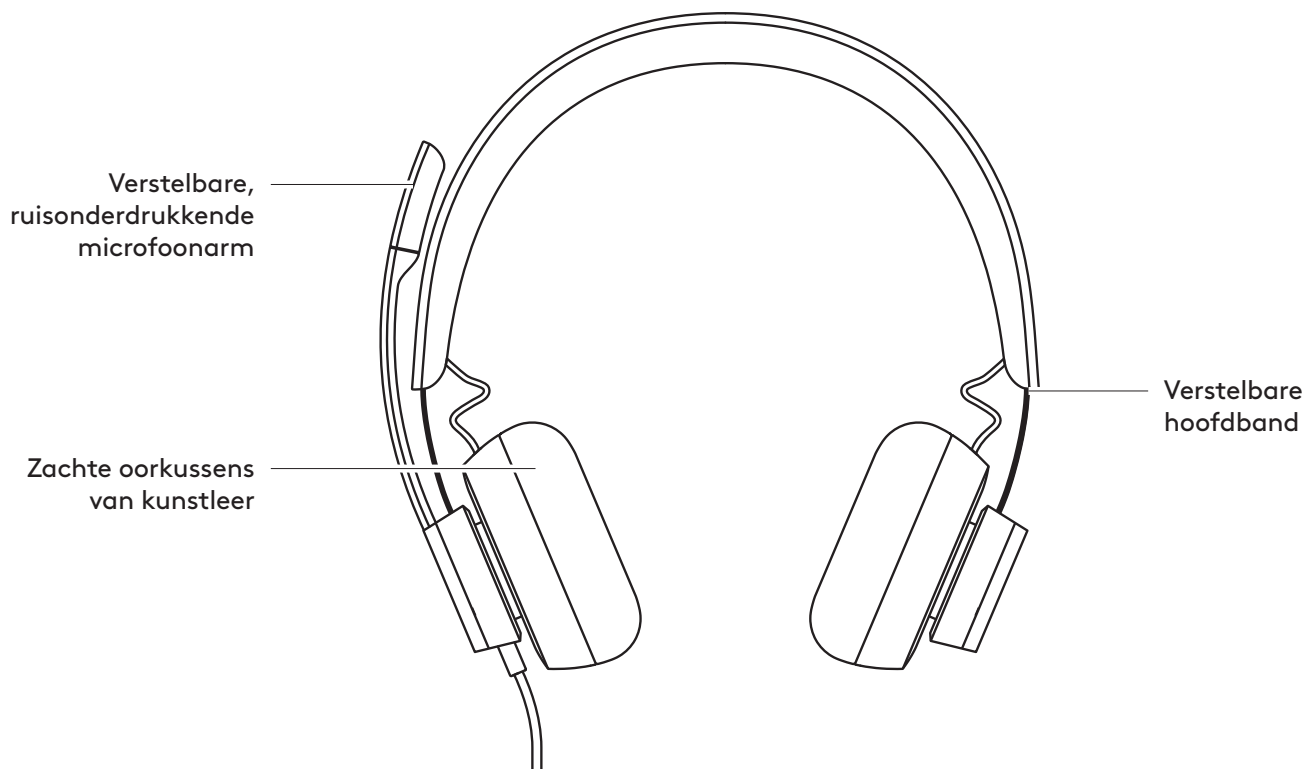

BEDIENING OP DE DRAAD

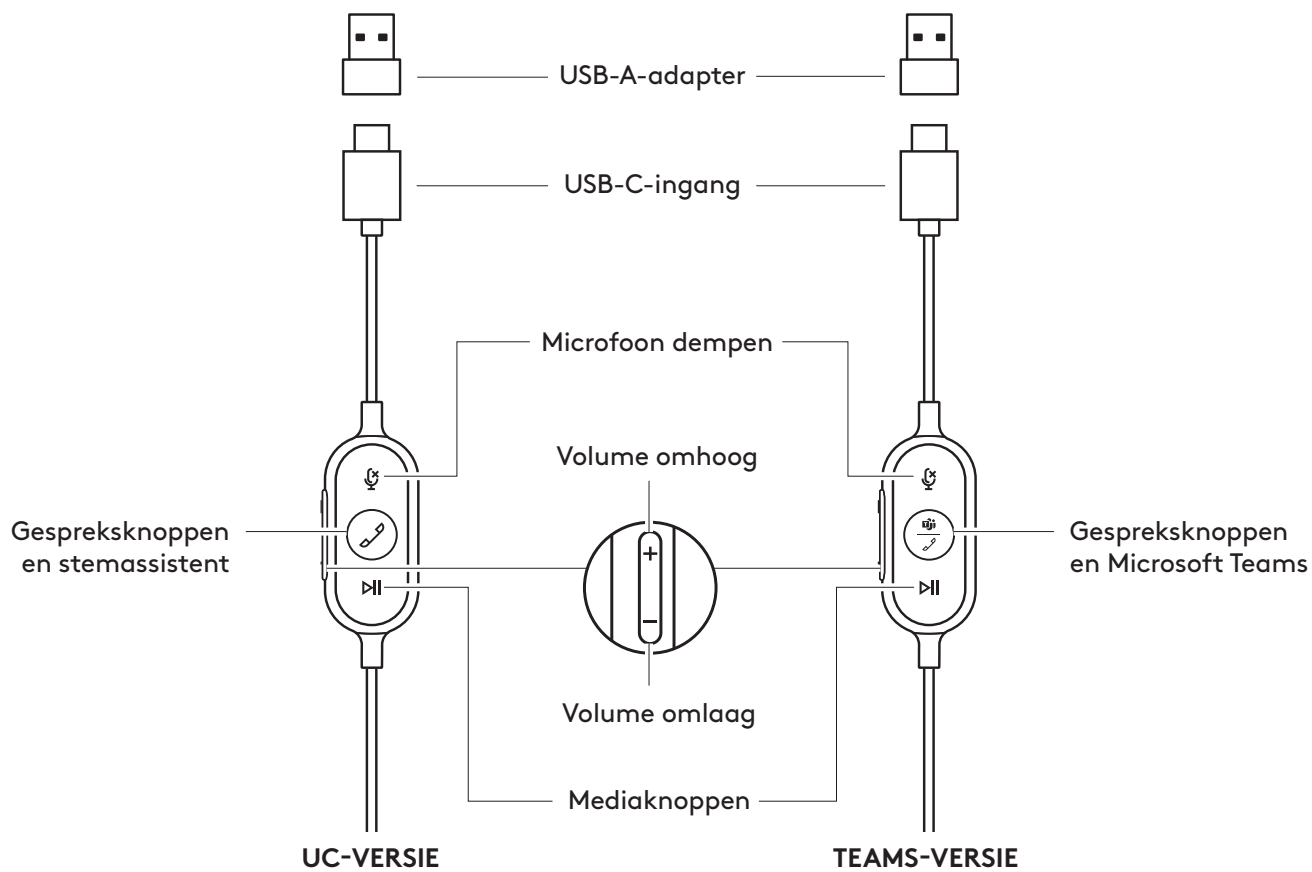

INHOUD VAN DE DOOS

1. Headset met bediening op de draad en USB-C-connector
2. USB-A-adapter
3. Draagdoosje
4. Handleiding

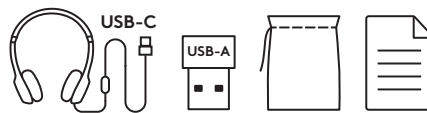

DE HEADSET AANSLUITEN

Verbinden via USB-C

1. Sluit de USB-C-connector aan op de USB-C-poort van uw computer.

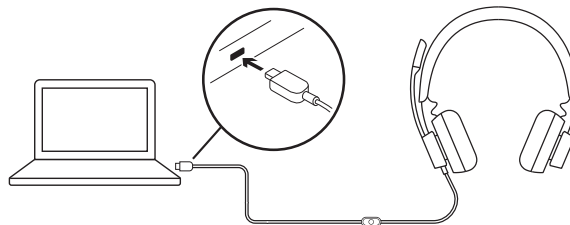

Verbinden via USB-A

1. Sluit de USB-C-connector aan op de USB-A-adapter.
2. Sluit de USB-A-connector aan op de USB-A-poort van uw computer.

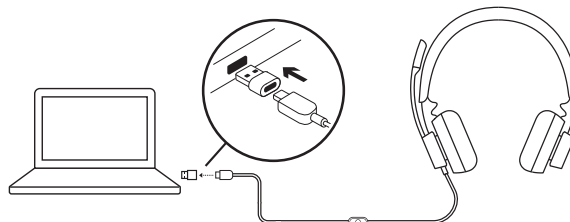

PASVORM VAN DE HEADSET

Stel uw headset af door de hoofdband aan beide kanten omhoog of omlaag te schuiven.

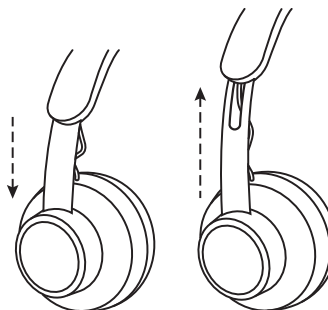

DE MICROFOONARM BIJSTELLEN

1. De microfoonarm kan 270 graden draaien. U kunt hem links of rechts dragen. Als u tussen audiokanalen wilt schakelen, downloadt u Logi Tune voor desktop via:
www.logitech.com/support/zonewireddownloads.
2. Stel de flexibele microfoonarm af om te zorgen dat uw stem beter wordt opgevangen.

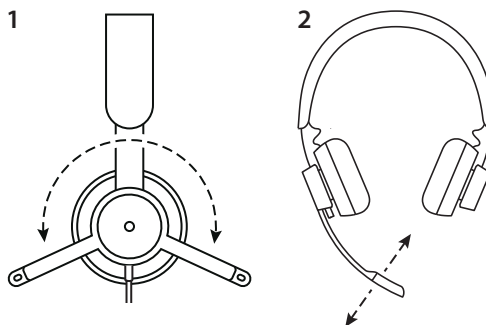

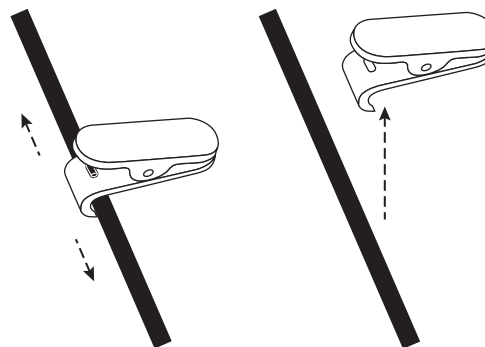

VERSTELBARE KLEDINGCLIP

Bevestig de kabel aan uw kleding met de kledingclip, of verwijder het als u dit liever hebt.





BEDIENING OP DE DRAAD EN STATUSLAMPJE HEADSET

TEAMS-versie				
Knop	Gebruik		Statuslampje	Actie
	Dempen	Dempen aan	Brandt ROOD	Kort indrukken voor dempen/ dempen opheffen
		Dempen uit	Lampje is uit	
	Gespreksbediening	Binnenkomende oproepen	Knippert WIT	Kort indrukken om oproepen te beantwoorden
				2 seconden indrukken om oproepen te weigeren
		Actieve oproepen	Brandt WIT	Kort indrukken om oproepen te beëindigen
	Activiteiten van Teams	Verbinding maken met Teams	Pulseert PAARS	Kort indrukken om verbinding met Teams te controleren
		Mislukte verbinding met Teams	Knippert 10 seconden PAARS en gaat daarna uit	
		Niet verbonden met Teams	Knippert 3 keer PAARS en gaat daarna uit	
		Verbonden met Teams	Brandt PAARS	Kort indrukken voor snelle toegang tot Teams
				2 seconden indrukken om spraakvaardigheden (Cortana) voor Teams te activeren
Gemiste oproep van Teams / Voicemail / Meldingen voor deelname aan vergaderingen	Pulseert PAARS	Kort indrukken om te reageren op meldingen van Teams		
	Mediaknoppen		Lampje is uit	Kort indrukken voor afspelen/pauzeren
				Twee keer indrukken voor volgende track
				Drie keer indrukken voor vorige track
+	Volume		Lampje is uit	Kort indrukken voor volume omlaag
-				Kort indrukken voor volume omhoog

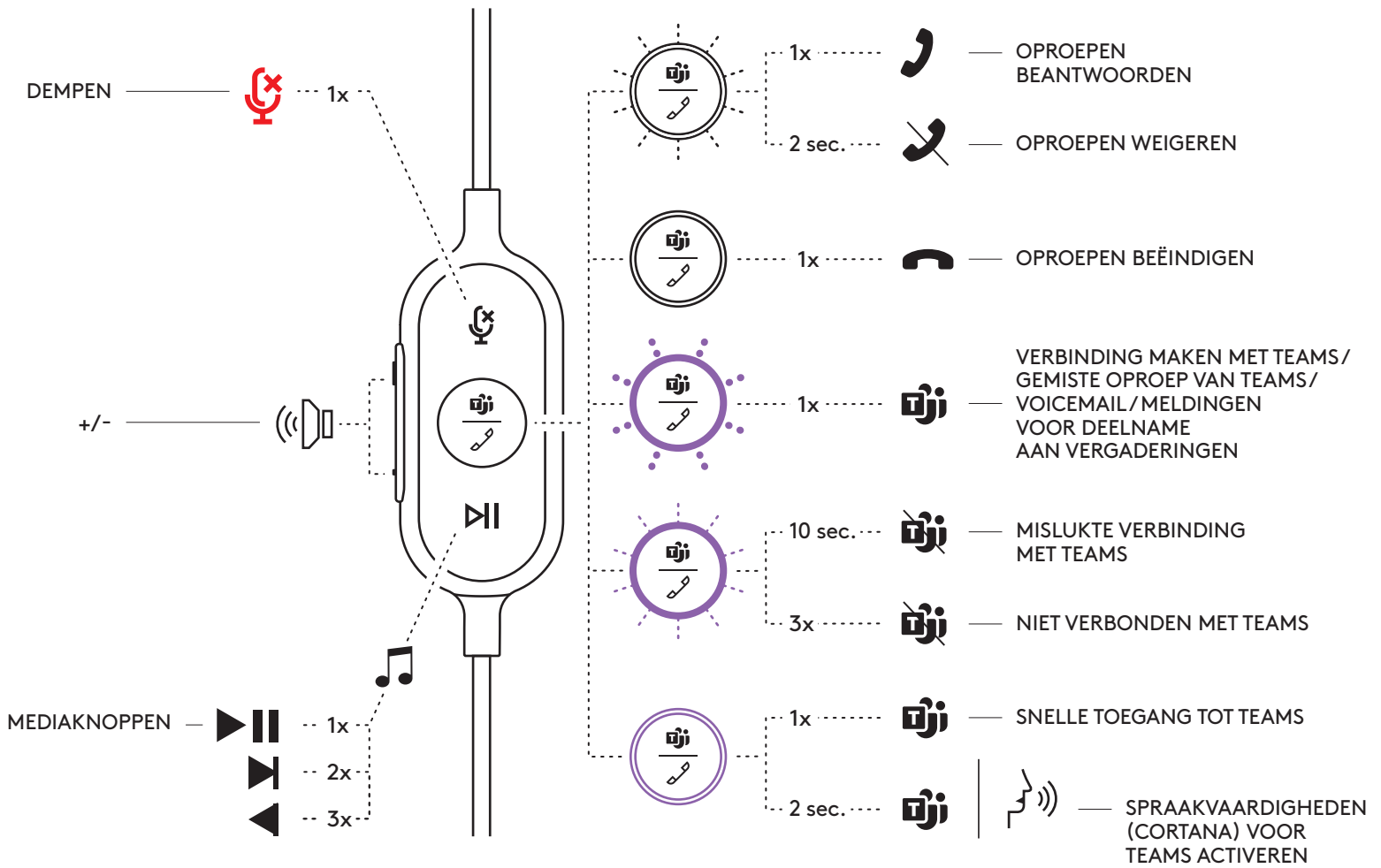
Let op: Activiteiten van Teams werken alleen als Teams wordt uitgevoerd op een ontgrendelde pc of Mac.



UC-versie				
Knop	Gebruik		Statuslampje	Actie
	Dempen	Dempen aan	Brandt ROOD	Kort indrukken voor dempen/dempen opheffen
		Dempen uit	Lampje is uit	
	Gespreksbediening	Binnenkomende oproepen	Knippert WIT	Kort indrukken om oproepen te beantwoorden
		Actieve oproepen	Brandt WIT	2 seconden indrukken om oproepen te weigeren
	Stemassistent		Lampje is uit	Kort indrukken om oproepen te beëindigen
	Mediaknoppen		Lampje is uit	2 seconden indrukken om stemassistent te activeren
				Kort indrukken voor afspelen/pauzeren
				Twee keer indrukken voor volgende track
	Volume			Drie keer indrukken voor vorige track
+				Kort indrukken voor volume omlaag
-				Kort indrukken voor volume omhoog

*Functies van de stemassistent kunnen afhankelijk zijn van het apparaatmodel.

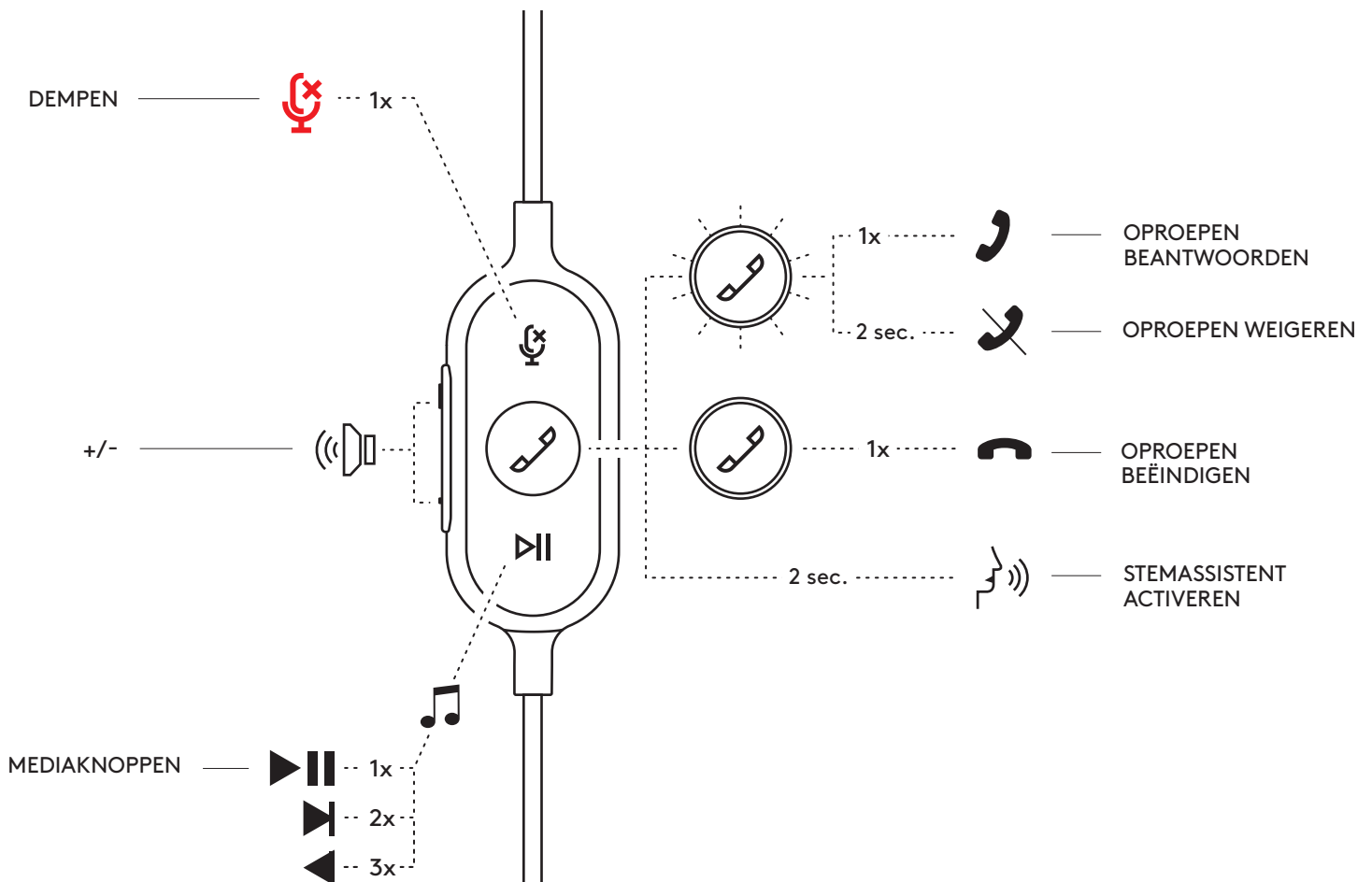

LOGI TUNE VOOR DESKTOP (APP MEEGELEVERD BIJ PC)

Logi Tune voor desktop verbetert de prestaties van uw headset met periodieke software- en firmware-updates, helpt u bij het aanpassen van geluid met 5-band EQ-aanpassing, en laat u bepalen hoe u voor anderen klinkt met microfoonversterking, Sidetone en meer. Met de minitoepassing zonder afleidingen kunt u audioaanpassingen maken tijdens een actief videogesprek.

Lees meer en download Logi Tune voor desktop via:
www.logitech.com/LogiTune

DOOR DE GELUIDSINSTELLINGEN VAN UW LOGI TUNE-HEADSET NAVIGEREN

1. Pas de microfoonversterking aan om het volume van uw stem in oproepen aan te passen.
2. Pas Sidetone aan zodat u uw eigen stem beter hoort tijdens oproepen.
3. Pas de equalizer aan met voorinstellingen die zijn afgestemd op verschillende muziekgenres of maak zelf aangepaste EQ-instellingen.
4. Voer een headset-test uit voor uw speaker, microfoon en internetverbinding. Het testoverzicht is alleen nuttig voor probleemoplossingstools voor problemen met de driver of het besturingssysteem.
5. Melding voor op software-updates. Tik om te accepteren.

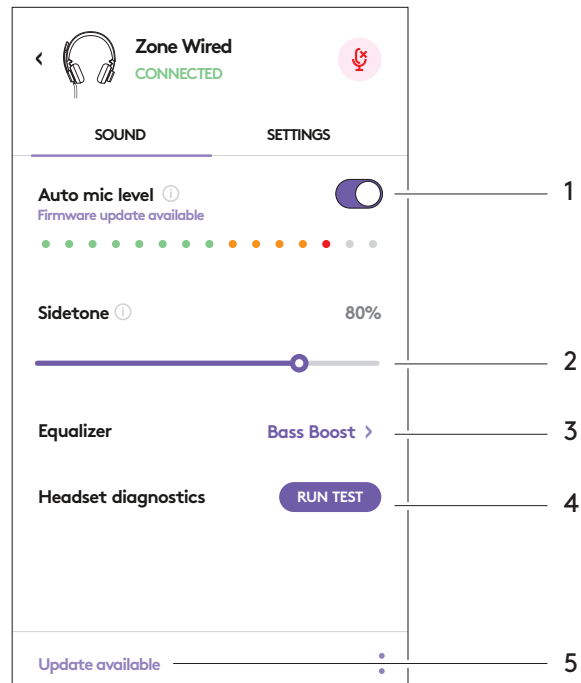

DOOR DE INSTELLINGEN VAN UW LOGI TUNE-HEADSET NAVIGEREN

1. Over deze headset > biedt een overzicht van uw apparaatgegevens en firmware-informatie.
2. Bedien de spraakopdracht.
3. Bedien de flip-to-mute-functie.
4. App automatisch bijwerken - Activeer dit om updates op de achtergrond uit te voeren. Zo weet u zeker dat uw app altijd up-to-date is.
5. Beheer van app-meldingen.

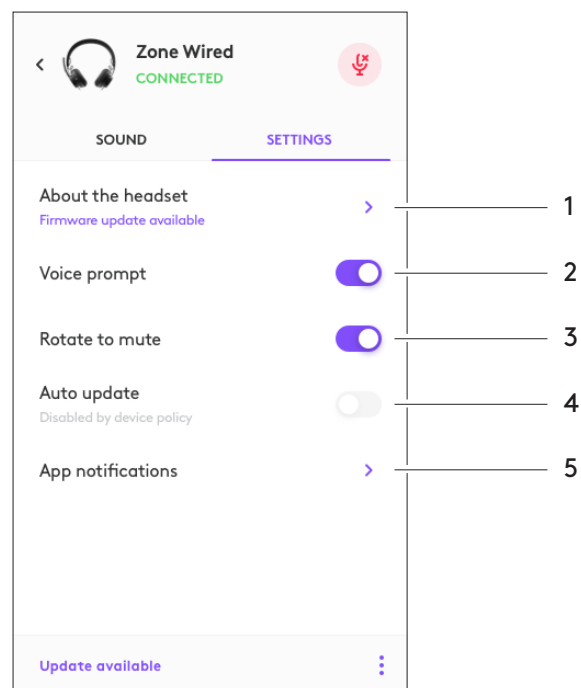

Hier vindt u meer informatie over massale implementatie en configuratie van Tune voor bedrijven:
www.logitech.com/logitune

AFMETINGEN

Headset:

Hoogte x breedte x diepte: 165,93mm x 179,73mm x 66,77mm

Gewicht: 0.211 kg

Afmetingen van de oorkussens:

Hoogte x breedte x diepte: 65,84 mm x 65,84mm x 18,75 mm

Adapter:

Hoogte x breedte x diepte: 21,5mm x 15,4mm x 7,9mm

SYSTEEMVEREISTEN

Windows- of Mac-computer met vrije USB-C- of USB-A-poort.

TECHNISCHE SPECIFICATIES

Ingangsimpedantie: 32 ohm

Gevoeligheid (headphone): 99 dB \pm 3 dB bij 1000 Hz @30 mW, 1cm

Gevoeligheid (microfoon): Primaire microfoon: -48 dBV/Pa, Secundaire microfoon: - 40 dBV/Pa

Frequentiebereik (headset): 20~16 kHz

Frequentiebereik (microfoon): 100~16 kHz

Draadlengte: 1,9 m

LOGITECH ZONE WIRED

Installationsguide

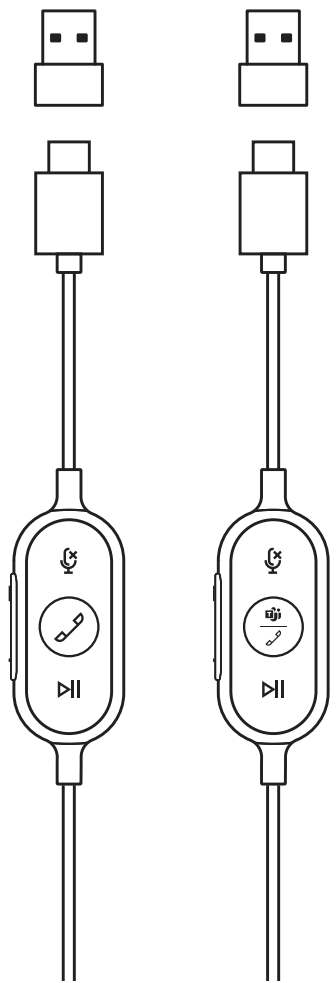

UNIFIED COMMUNICATIONS-VERSION (UC) MICROSOFT TEAMS-VERSION

PRODUKTÖVERSIKT



SLADDMONTERADE REGLAGE

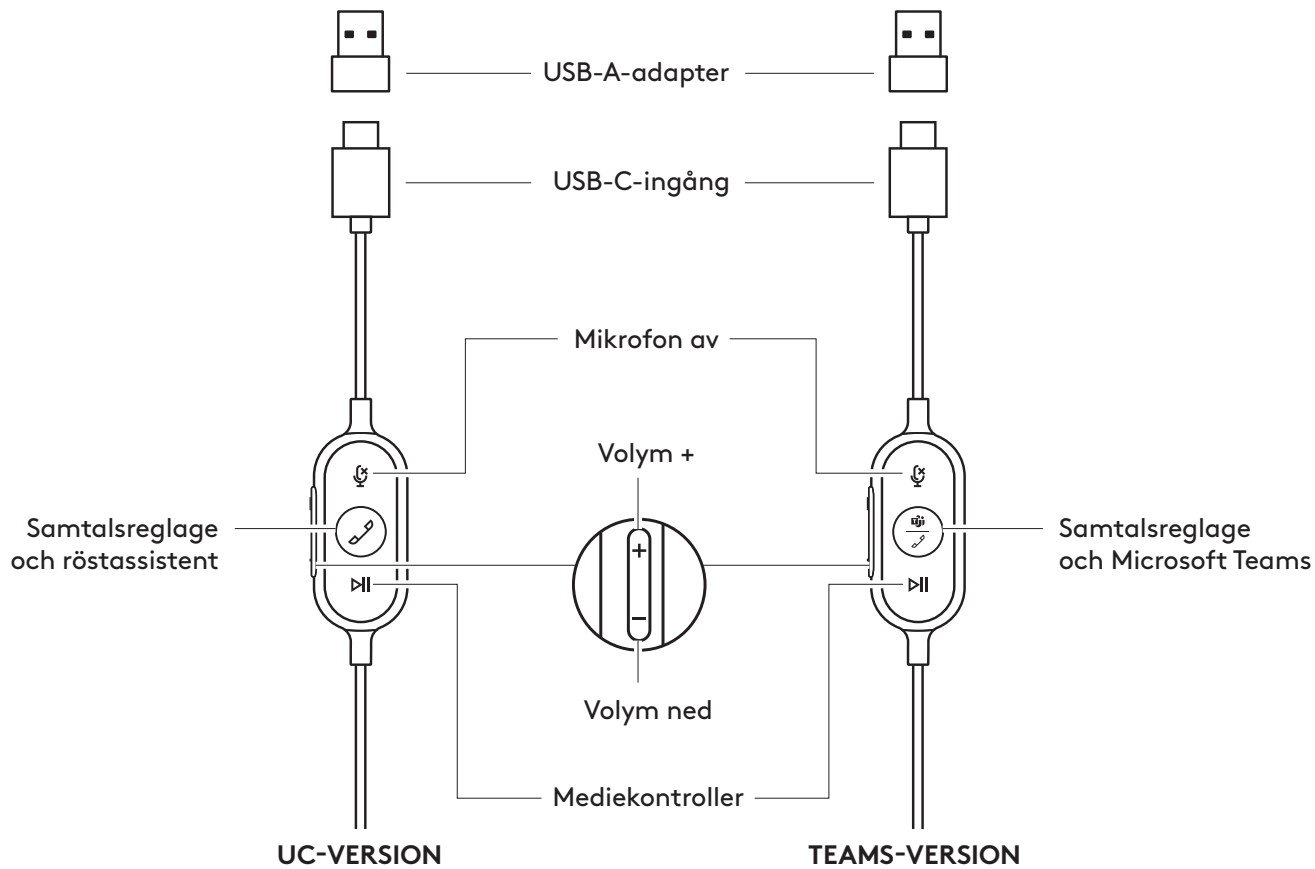

INNEHÅLL

1. Headset med sladdmonterat reglage och USB-C-kontakt
2. USB-A-adapter
3. Resefodral
4. Bruksanvisning

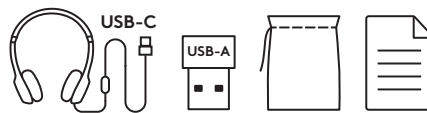

SÅ HÄR ANSLUTER DU HEADSETET

Anslut via USB-C

1. Anslut USB-C-kontakten till datorns USB-C-port.

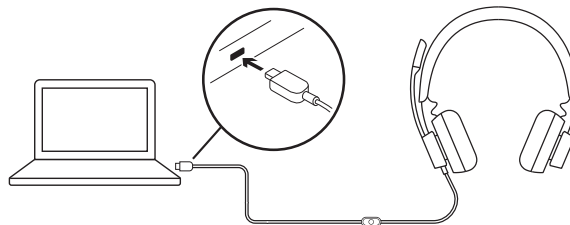

Anslut via USB-A

1. Anslut USB-C-kontakten till USB-A-adaptorn.
2. Anslut USB-A-kontakten till datorns USB-A-port.

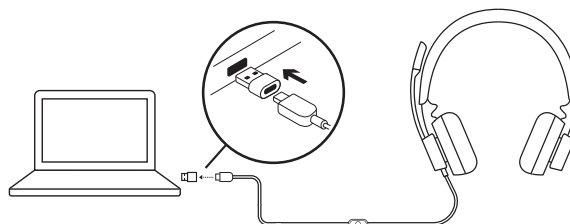

SÅ HÄR STÄLLER DU IN HEADSETET

Justera headsetet genom att föra bygeln till öppet eller stängt på båda sidor.

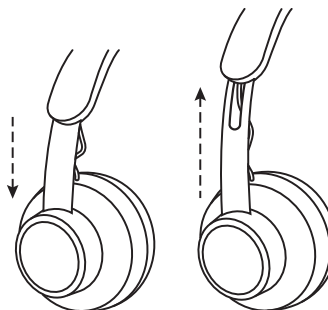

JUSTERA MIKROFONARMEN

1. Mikrofonarmen roterar 270 grader. Ha den på antingen höger eller vänster sida. För att aktivera växling av ljudkanal laddar du ner Logi Tune för stationär dator på:
www.logitech.com/support/zonewireddownloads.
2. Justera platsen för den flexibla mikrofonarmen för att fånga rösten bättre.

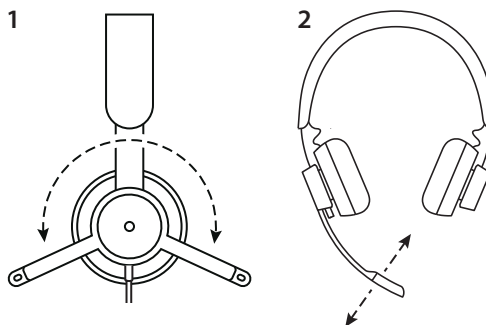



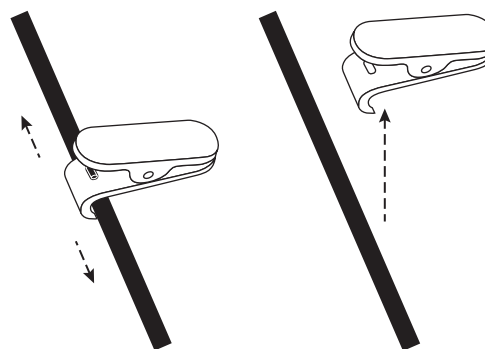

JUSTERBAR TRÖJKLÄMMA

Fäst sladden i kläderna med tröjklämman, eller ta bort klämman om du föredrar det.



HEADSET MED SLADDMONTERADE REGLAGE OCH INDIKATORLAMPOR

TEAMS-version				
Knapp	Användning		Indikatorlampa	Tagning
	Ljud av	Ljud av	Fast RÖTT	Kort tryck för ljud av/ljud på
		Ljud på	Lyser inte	
 	Samtalsreglage	Inkommande samtal	Blinkande VITT	Kort tryck för att svara på samtal
		Pågående samtal	Fast VITT	Tryck ner i 2 sekunder för att avvisa samtal
	Teams-aktiviteter	Ansluter till Teams	Blinkande LILA	Kort tryck för att kontrollera anslutningen till Teams
		Det gick inte att ansluta till Teams	Blinkande LILA i 10 sekunder och sedan av	
		Inte ansluten till Teams	Blinkar LILA 3 gånger och sedan av	
		Ansluten till Teams	Fast LILA	
Teams missat samtal/röstbrevlåda/få mötesmeddelanden	Blinkande LILA	Tryck i 2 sekunder för att utlösa Teams röstfärdigheter (Cortana)		
	Mediekontroller		Lyser inte	Kort tryck för att spela upp/pausa
				Dubbelklicka för nästa spår
				Trippelklicka för föregående spår
+	Volym		Lyser inte	Kort tryck för volym upp
-				Kort tryck för volym ner

Obs! Teams-aktiviteter är bara funktionella när Teams körs på en olåst PC eller Mac.

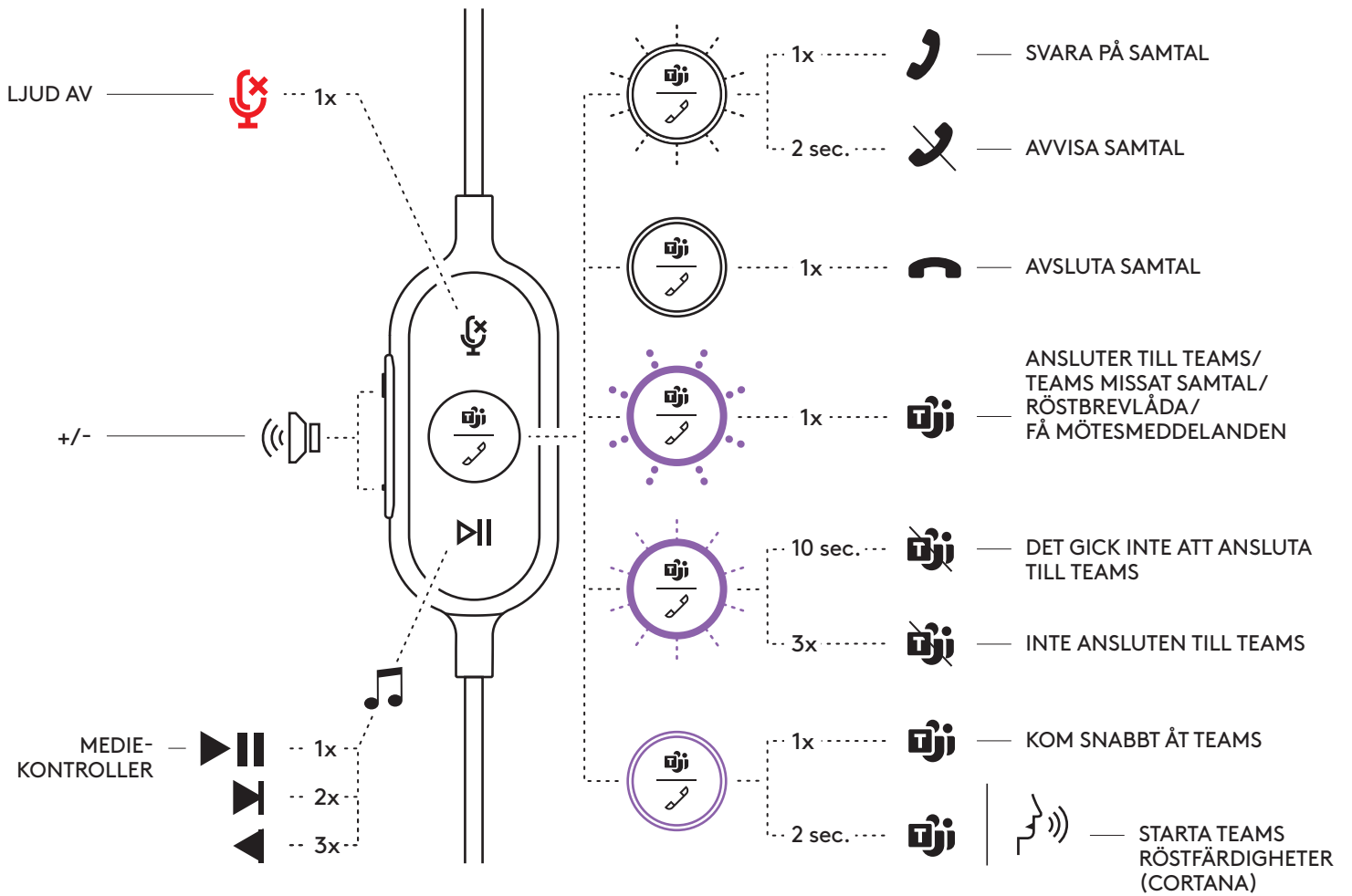

UC-version				
Knapp	Användning	Indikatorlampa	Tagning	
🔇	Ljud av	Ljud av	Fast RÖTT	Kort tryck för ljud av/ljud på
		Ljud på	Lyser inte	
📞	Samtalsreglage	Inkommande samtal	Blinkande VITT	Kort tryck för att svara på samtal
		Pågående samtal	Fast VITT	Tryck ner i 2 sekunder för att avvisa samtal
	Röstassistent	Lyser inte	Tryck ner i 2 sekunder för att starta röstassistenten*	
⏮	Mediekontroller	Lyser inte		Kort tryck för att spela upp/pausa
				Dubbelklicka för nästa spår
				Trippelklicka för föregående spår
+	Volym	Lyser inte		Kort tryck för volym upp
-				Kort tryck för volym ner

*Funktionaliteten hos röstassistenten kan variera beroende på enhetsmodell.

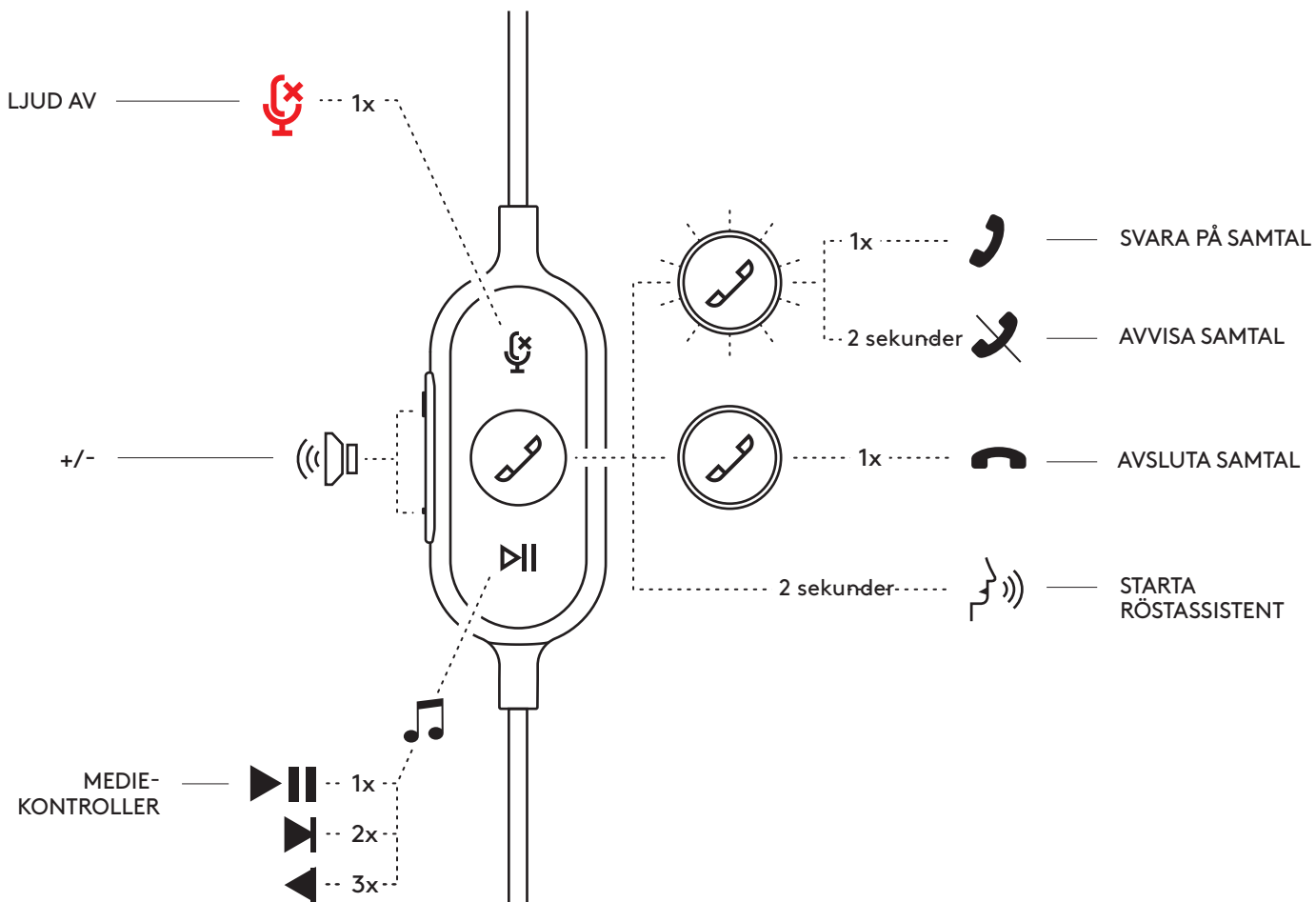

LOGI TUNE FÖR STATIONÄR DATOR (PC-KOMPANIONAPP)

Logi Tune för stationära datorer hjälper dig att förbättra headsetprestandan med periodiska uppdateringar av programvara och inbyggd programvara, hjälper dig att justera vad du hör med 5-bands EQ-anpassning och hjälper dig att kontrollera hur du hörs med mikrofonförstärkning, biljudsreglage med mera. Den distraktionsfria miniappen låter dig göra ljudjusteringar medan du är i ett aktivt videosamtal.

Läs mer och ladda ner Logi Tune för stationära datorer på:
www.logitech.com/LogiTune

LÄR DIG OM LOGI TUNE-HEADSETLJUDET

1. Justera mikrofonförstärkning för att ändra ljudstyrkan för din röst vid samtal.
2. Justera biljud för att bättre höra din egen röst när du ringer.
3. Justera equalizer med förval som är inställda för olika musiktyper eller skapa anpassade EQ-inställningar.
4. Kör headsettest på högtalaren, mikrofonen och internetanslutningen. Testöversikten hjälper endast med systemfixverktyg för drivrutin- och operativsystemrelaterade problem.
5. Meddelanden om uppdateringar av programvara. Tryck för att acceptera.

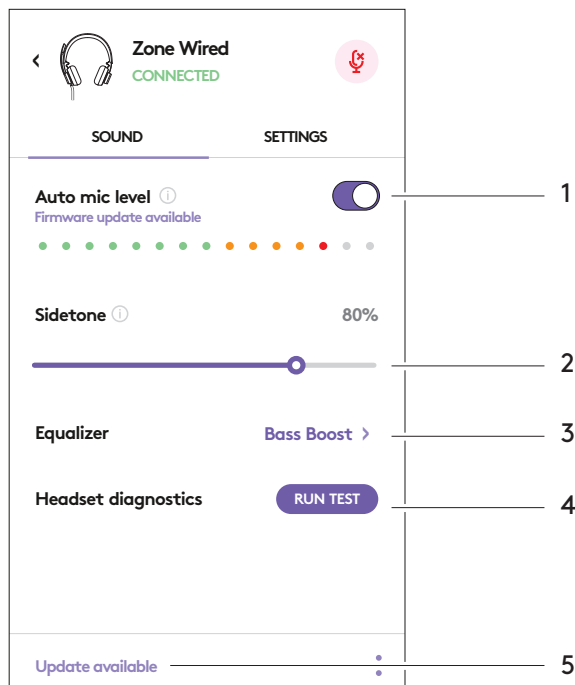

LÄR DIG OM LOGI TUNE-HEADSETINSTÄLLNINGAR

1. Om headset > ger en sammanfattning av informationen gällande enheten och den inbyggda programvaran.
2. Styr röstmeddelanden.
3. Styr ljud av.
4. Automatisk appuppdatering – aktivera för att köra uppdateringar i bakgrunden så att appen alltid är uppdaterad.
5. Kontroll över appmeddelanden.

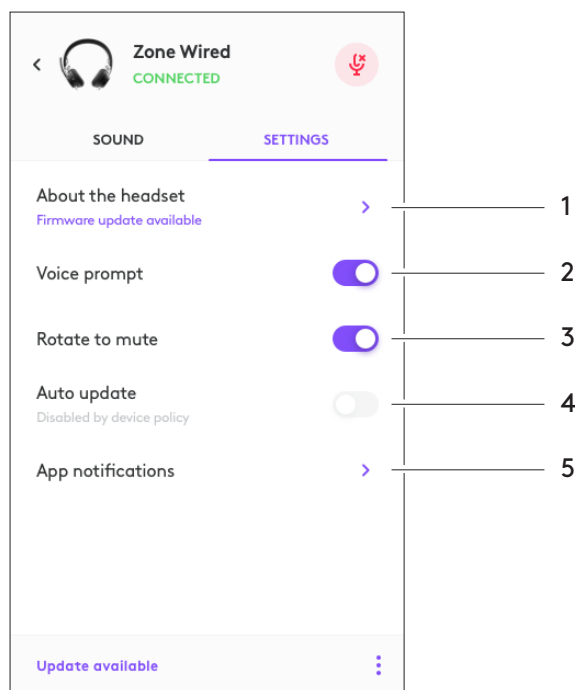

Läs mer om Tune för företagsdriftsättning och konfiguration på:
www.logitech.com/logitune

MÅTT

Headset:

Höjd x bredd x djup: 165,93 mm x 179,73 mm x 66,77 mm

Vikt: 0,211 Kg

Öronkuddarnas mått:

Höjd x bredd x djup: 65,84 mm x 65,84 mm x 18,75 mm

Adapter:

Höjd x bredd x djup: 21,5 mm x 15,4 mm x 7,9 mm

SYSTEMKRAV

Windows- eller Mac-baserad dator med en ledig USB-C- eller USB-A-port.

TEKNISKA SPECIFIKATIONER

Ingångsimpedans: 32 Ω

Känslighet (hörlur): 99 dB \pm 3 dB vid 1000 Hz vid 30 mW, 1 cm

Känslighet (mikrofon): Huvudmikrofon: -48 dBV/Pa, sekundär mikrofon: -40 dBV/Pa

Frekvensåtergivning (headset): 20~16 kHz

Frekvensåtergivning (mikrofon): 100~16 kHz

Sladdlängd: 1,9 m

LOGITECH ZONE MED LEDNING

Brugervejledning

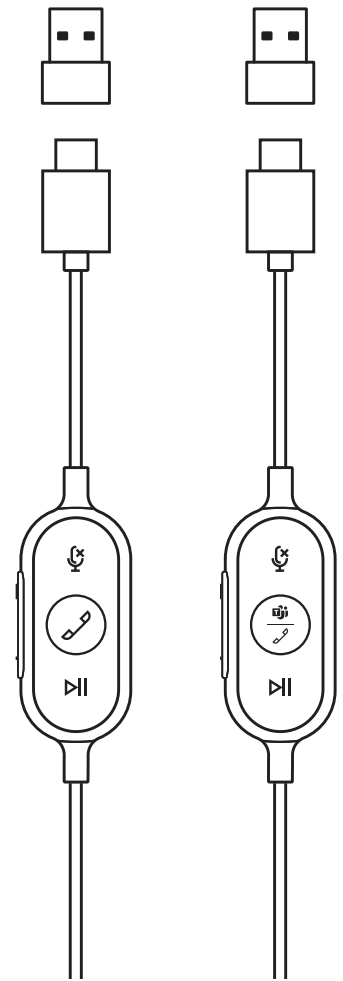

UC-VERSION (UNIFIED COMMUNICATIONS) MICROSOFT TEAMS-VERSION

PRODUKTOVERSIGT



KNAPPER PÅ LEDNINGEN

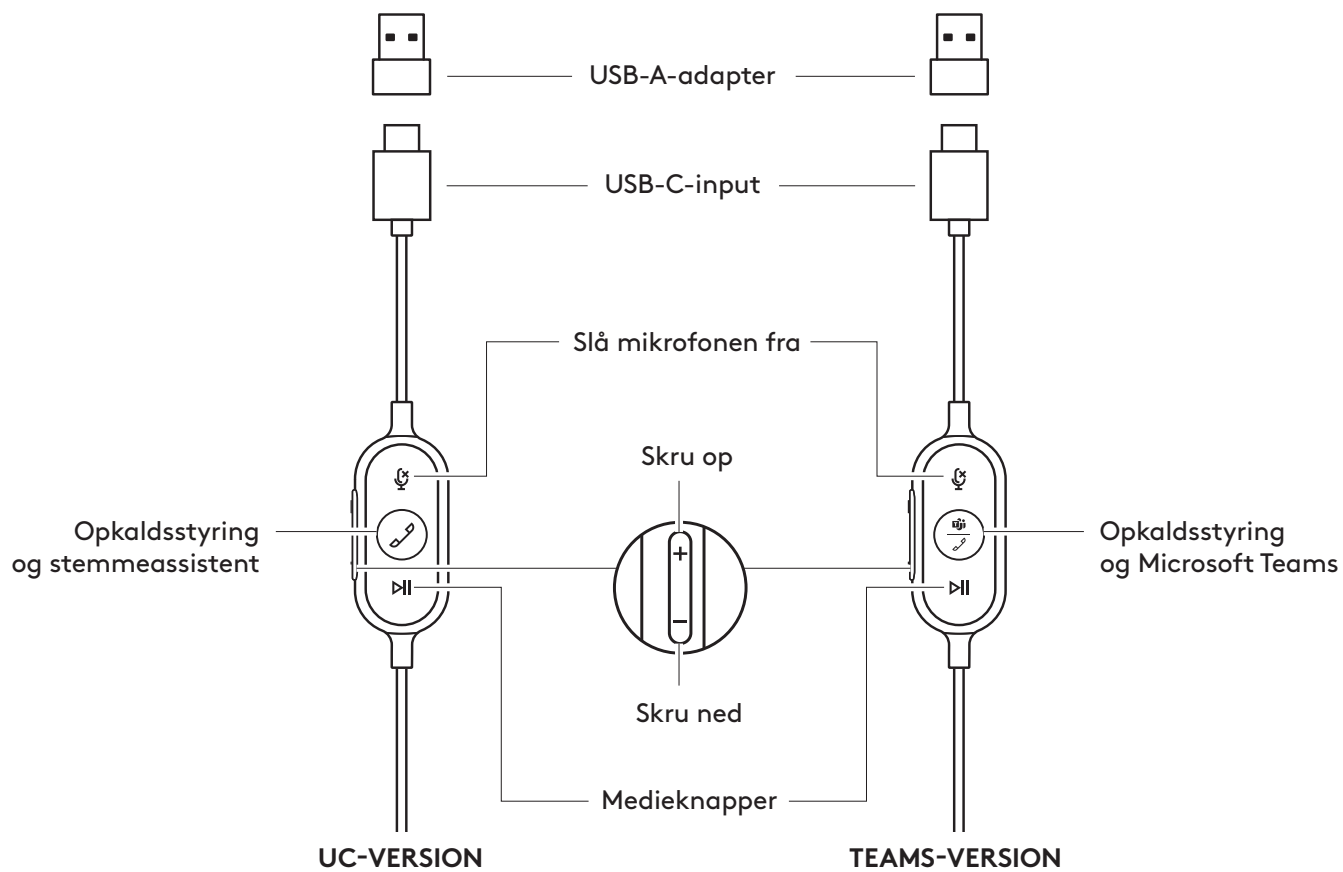

DET INDEHOLDER KASSEN

1. Headset med knapper på ledningen og USB-C-stik
2. USB-A-adapter
3. Transporttaske
4. Brugervejledning

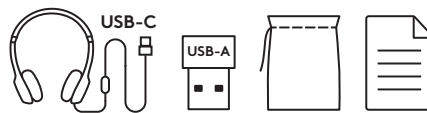

TILSLUTNING AF HEADSET

Opret forbindelse via USB-C

1. Sæt USB-C-stikket i computerens USB-C-port.

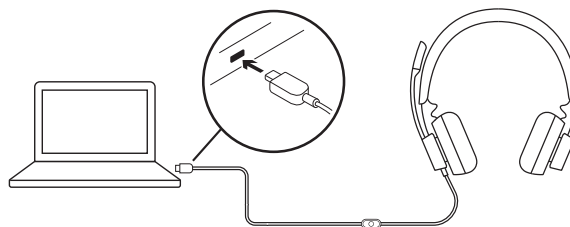

Opret forbindelse via USB-A

1. Slut USB-C-stikket til en USB-A-port på computeren.
2. Sæt USB-A-stikket i computerens USB-A-port.

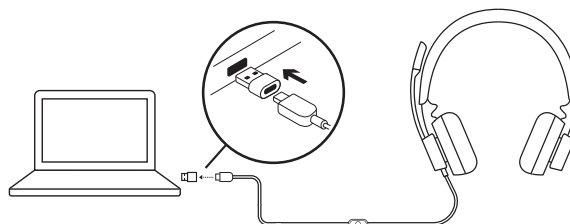

TILPASNING AF HEADSET

Juster headsettet ved at skubbe hovedbøjlen så den er åben eller lukket på begge sider.

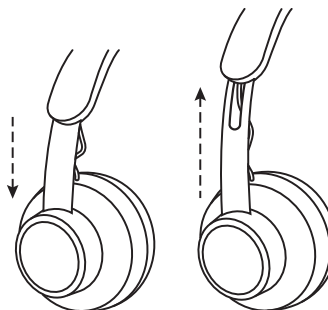

TILPASNING AF MIKROFONARMEN

1. Mikrofonarmen kan drejes 270 grader. Brug den i enten venstre eller højre side. For at kunne skifte lydkanaler skal du downloade Logi Tune Desktop på: www.logitech.com/support/zonewireddownloads.
2. Den fleksible mikrofonarm kan justeres så mikrofonen bedst kan opfange din stemme.

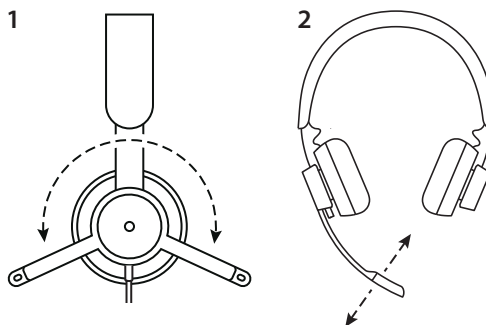

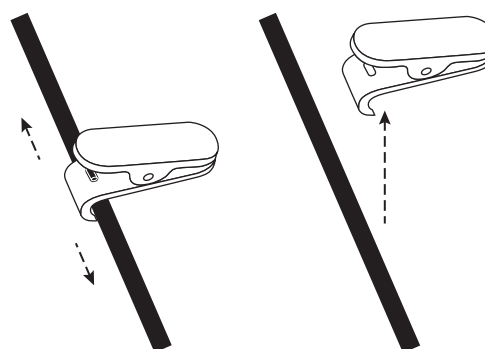

JUSTERBAR KLEMME TIL FASTGØRELSE PÅ TØJET

Fastgør kablet til dit tøj med klemmen, eller fjern det, hvis du foretrækker det.





KNAPPER OG INDIKATORER PÅ HEADSETTET

TEAMS-version				
Knap	Anvendelse		Indikatorer	Handling
	Mikrofon til/fra	Lyd fra	Lyser RØDT	Kort tryk for at slå lyden til/fra
		Lyden slået til	Ingen indikationer	
	Opkaldsstyring	Indgående opkald	Blinker HVIDT	Kort tryk for at besvare opkald
		Igangværende opkald	Lyser HVIDT	Tryk i 2 sekunder for at afvise opkald
	Teams-aktiviteter	Forbindelse til Teams oprettes	Pulserende LILLA	Kort tryk for at kontrollere forbindelsen til Teams
		Forbindelse til Teams kunne ikke oprettes	Blinker LILLA i 10 sek og slukker derefter	
		Ingen forbindelse til Teams	Blinker LILLA 3 gange og slukker derefter	
		Forbindelse til Teams oprettet	Lyser LILLA	Kort tryk for hurtigt at få adgang til Teams
Missede Teams-opkald/voicemail/meddelelser om mødedeltagelse	Pulserende LILLA	Tryk i 2 sekunder for at aktivere Teams-stemmefunktionen (Cortana)	Kort tryk for at svare på Teams-meddelelser	
	Medieknapper		Ingen indikationer	Tryk kort for at starte afspilningen eller sætte den på pause
				Tryk to gange for næste nummer
				Tryk tre gange for at skifte tilbage til forrige nummer
+	Lydstyrke		Ingen indikationer	Kort tryk for at øge lydstyrken
				-

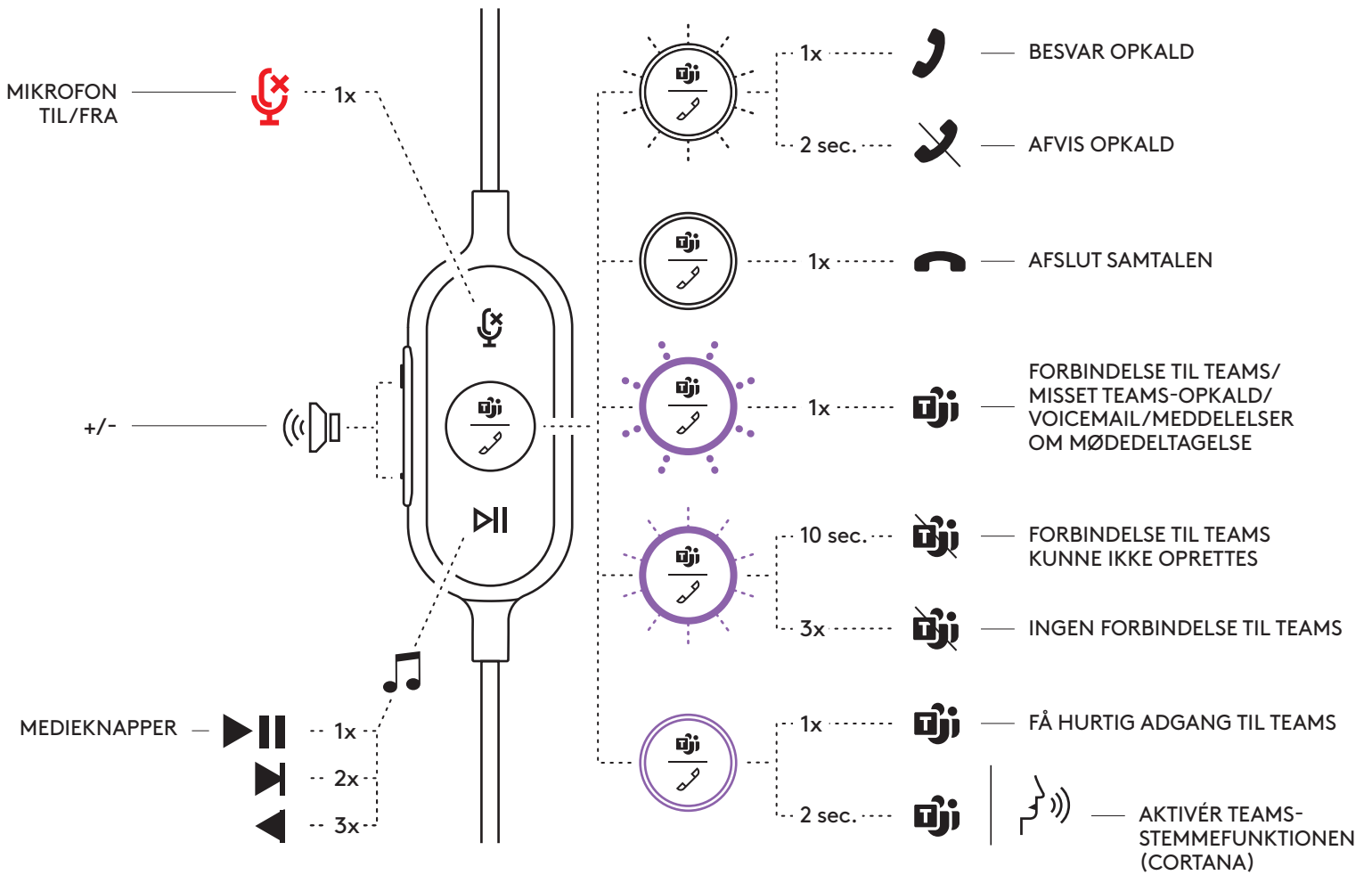
Bemærk: Teams-aktiviteter er kun tilgængelige når Teams kører på en ulåst pc eller Mac-computer.



UC-version				
Knap	Anvendelse	Indikatorer	Handling	
	Mikrofon til/fra	Lyd fra	Lyser RØDT	Kort tryk for at slå lyden til/fra
		Lyden slået til	Ingen indikationer	
	Opkaldsstyring	Indgående opkald	Blinker HVIDT	Kort tryk for at besvare opkald
		Igangværende opkald	Lyser HVIDT	Tryk i 2 sekunder for at afvise opkald
	Stemmeassistent	Ingen indikationer	Tryk i 2 sekunder for at aktivere stemmeassistenten*	
	Medieknapper	Ingen indikationer	Tryk kort for at starte afspilningen eller sætte den på pause	
			Tryk to gange for næste nummer	
			Tryk tre gange for at skifte tilbage til forrige nummer	
+	Lydstyrke	Ingen indikationer	Kort tryk for at øge lydstyrken	
			-	Kort tryk for at sænke lydstyrken

*Stemmeassistentfunktionalitet afhænger muligvis af enhedsmodeller.

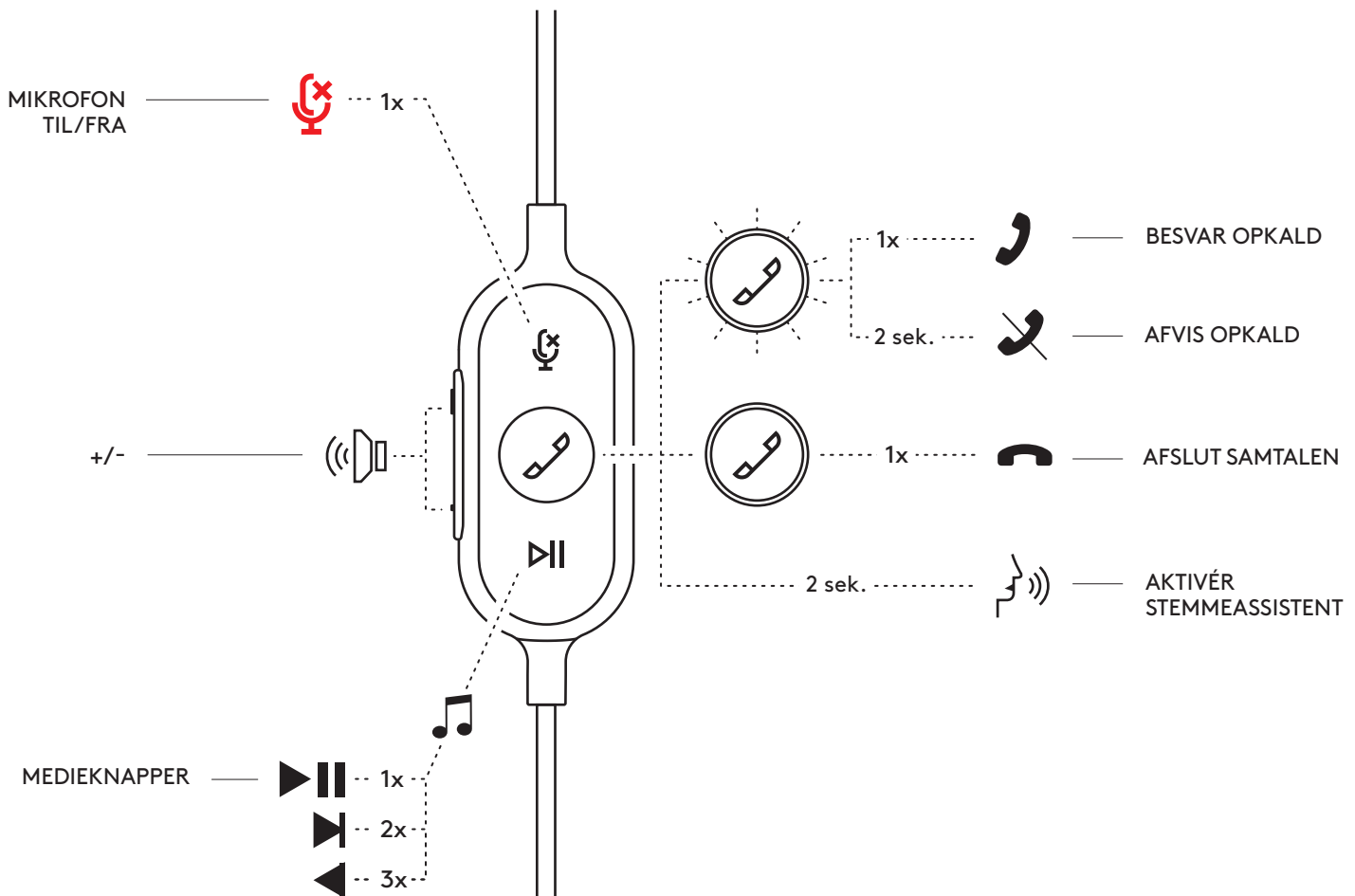

LOGI TUNE DESKTOP (PC-APP)

Logi Tune Desktop hjælper med at øge headsettets ydeevne med periodiske software- og firmwareopdateringer, hjælper dig med at justere det du hører med equalizer-tilpasning med 5 bånd, og hjælper med at sikre at din stemme gengives så præcist som muligt vha. mikrofonforstærkning, sidetonestyring m.m. Med den brugervenlige mini-app kan du justere lyden mens du er i et aktivt videoopkald.

Læs mere, og download Logi Tune Desktop på:
www.logitech.com/LogiTune

HEADSET-LYDINDSTILLINGER I LOGI TUNE

1. Juster mikrofonforstærkning for at ændre lydstyrken for din stemme under opkald.
2. Juster sidetonen for bedre at høre din egen stemme under opkald.
3. Juster equalizeren med forudindstillinger der er indstillet til forskellige musiktyper, eller opret dine personlige EQ-indstillinger.
4. Test headsettet med din højttaler, mikrofon og internetforbindelse. Testoversigten hjælper kun med værktøjer til systemreparation til driver- og OS-relaterede problemer.
5. Meddelelse om softwareopdateringer. Tryk for at acceptere.

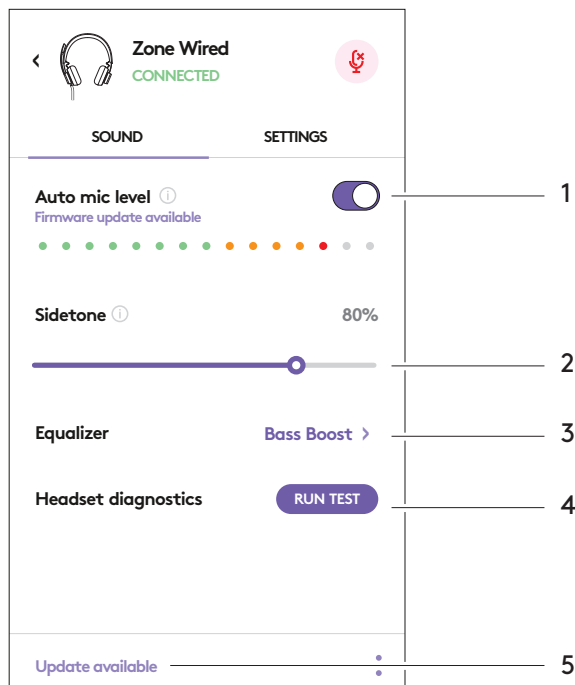

HEADSET-INDSTILLINGER I LOGI TUNE

1. Om headset > viser detaljerede oplysninger om enheden og firmwaren.
2. Kontrollér stemmekommando.
3. Styring af funktionen til at skifte til lydløs.
4. Automatisk appopdatering – Aktivér for at opdatere i baggrunden, så din app altid er opdateret.
5. App-beskedstyring.

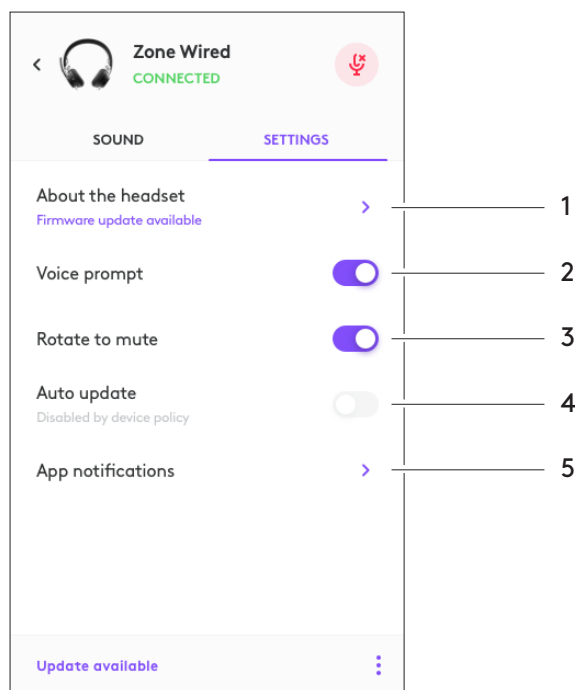

Du kan læse mere om Tune til virksomheder, massedistribution og konfiguration på:
www.logitech.com/logitune

DIMENSION

Headset:

Højde x bredde x dybde: 165,93mm x 179,73mm x 66,77mm

Vægt: 0,211 kg

Ørepudernes mål:

Højde x bredde x dybde: 65,84mm x 65,84mm x 18,75mm

Adapter:

Højde x bredde x dybde: 21,5mm x 15,4mm x 7,9mm

SYSTEMKRAV

Windows- eller Mac-baseret computer med USB-C eller USB-A-port.

TEKNISKE SPECIFIKATIONER

Impedans: 32 ohm

Følsomhed (hovedtelefoner): 99dB±3dB ved 1000 Hz @30 mW, 1cm

Følsomhed (mikrofon): Hovedmikrofon: -48 dBV/Pa sekundær mikrofon: 40 dBV/Pa

Frekvensgang (headset): 20~16 kHz

Frekvensgang (mikrofon): 100~16 kHz

Kabellængde: 1,9 m

LOGITECH ZONE WIRED

Installasjonsveiledning

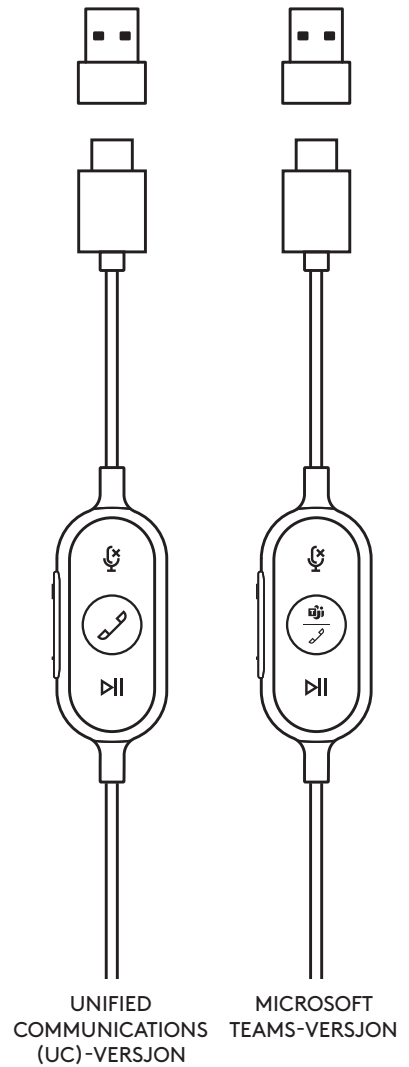

BLI KJENT MED PRODUKTET

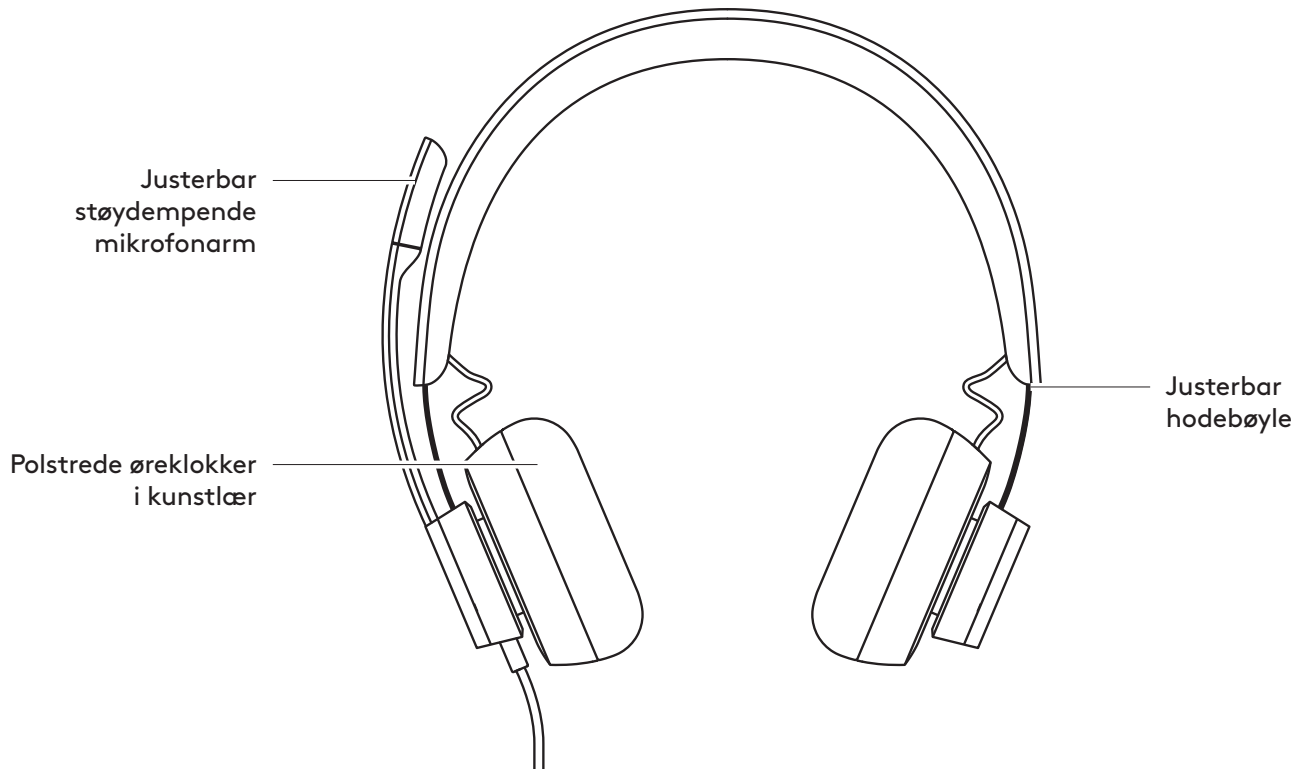

INTEGRERTE KONTROLLER PÅ LEDNINGEN

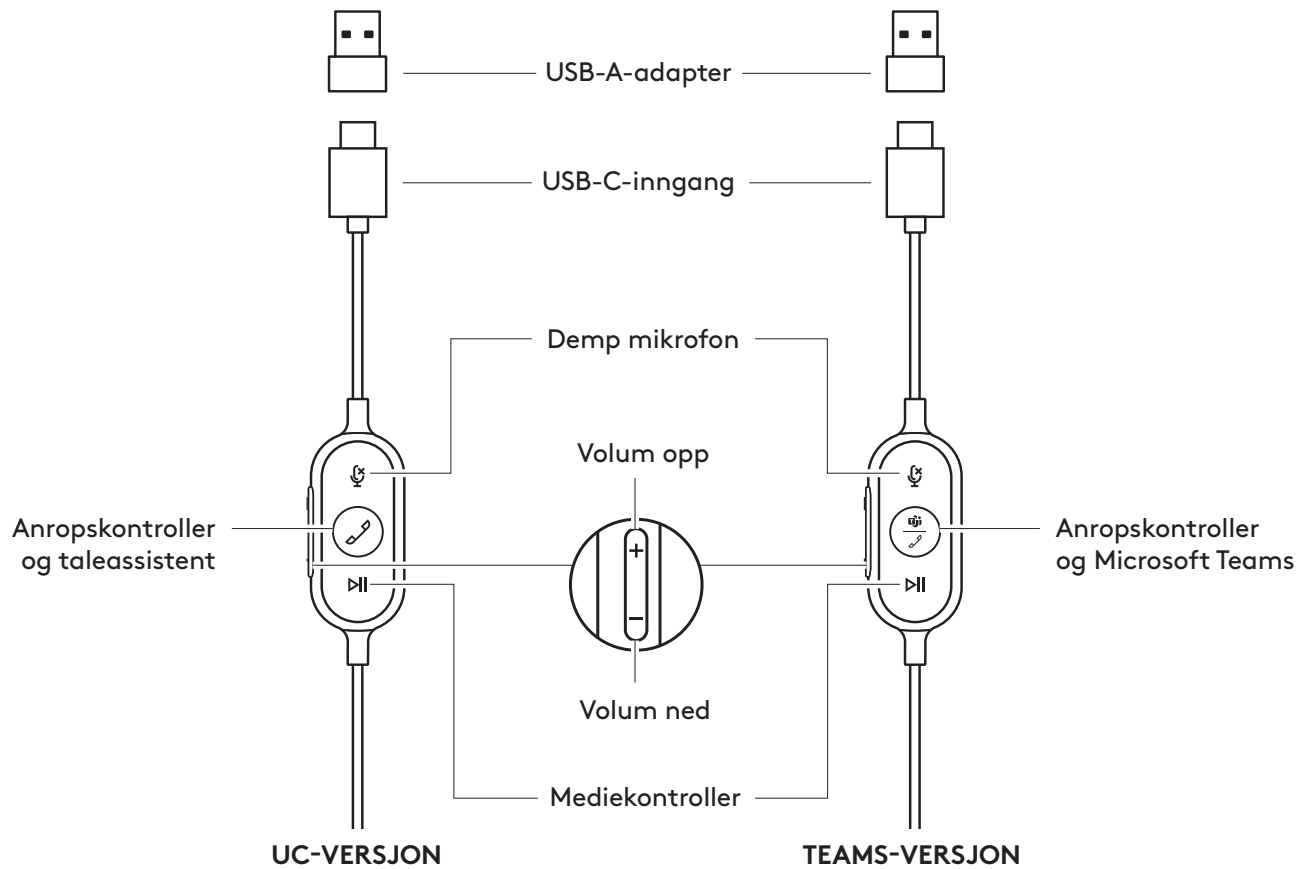

I ESKEN

1. Headset med integrerte kontroller på ledningen og USB-C-kobling
2. USB-A-adapter
3. Reiseveske
4. Brukerdokumentasjon

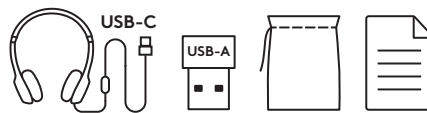

KOBLE TIL HEADSETTET

Koble til via USB-C

1. Koble USB-C-kontakten til datamaskinens USB-C-port.

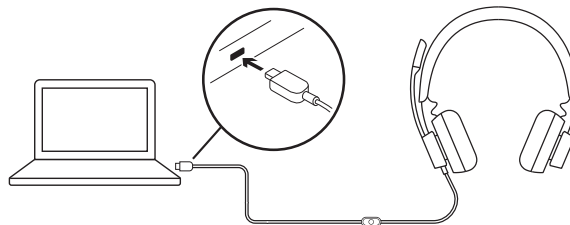

Koble til via USB-A

1. Koble USB-C-kontakten til en USB-A-adapter.
2. Koble USB-A-kontakten til datamaskinens USB-A-port.

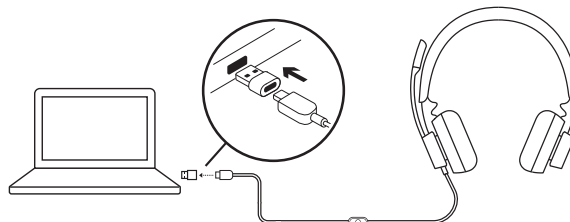

JUSTERE HEADSETTET

Juster headsettet ved å skyve hodebøylen til åpen eller lukket posisjon på begge sider.

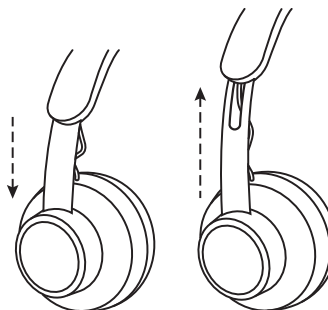

JUSTERE MIKROFONARMEN

1. Mikrofonarmen kan roteres 270 grader. Bruk den på høyre eller venstre side. Hvis du vil aktivere bytte av lydkanal, må du laste ned Logi Tune for skrivebord på: www.logitech.com/support/zonewireddownloads.
2. Juster posisjonen til den fleksible mikrofonarmen for å fange opp stemmen bedre.

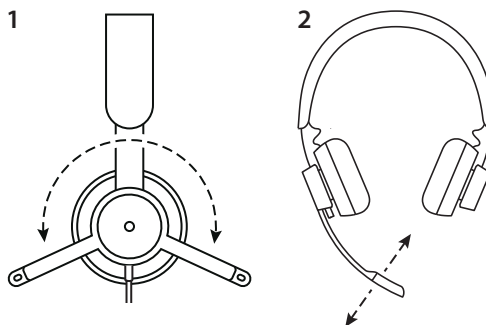



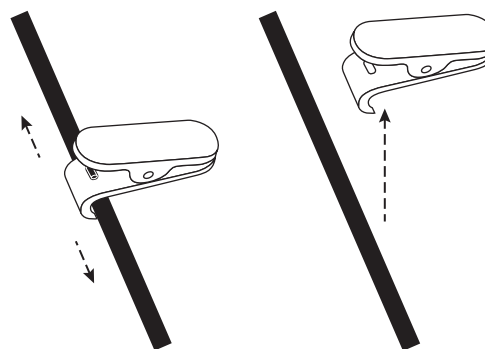

JUSTERBAR SKJORTEKLIPS

Fest ledningen til klærne dine med skjorteklipsen, eller fjern den hvis du foretrekker det.





INTEGRERTE KONTROLLER OG INDIKATORLAMPE PÅ HEADSETTET

TEAMS-versjon				
Knapp	Bruk		Statuslampe	Handling
	Demp	Demp på	Lyser RØDT	Trykk kort for å dempe / oppheve demping
		Demping av	Lyser ikke	
 	Anropskontroller	Innkommende anrop	Blinker HVITT	Trykk kort for å besvare anrop
		Pågående samtaler	Lyser HVITT	Trykk i 2 sekunder for å avvise anrop
	Teams-aktiviteter	Kobler til Teams	Pulserer LILLA	Trykk kort for å sjekke tilkoblingen til Teams
		Mislykket tilkobling til Teams	Blinker LILLA i 10 sekunder og slås deretter av	
		Ikke tilkoblet Teams	Blinker LILLA 3 ganger og slås deretter av	
		Tilkoblet Teams	Lyser LILLA	Trykk kort for å få rask tilgang til Teams
Varslinger om tapte anrop / talemeldinger / delta i møte i Teams	Pulserer LILLA	Trykk i 2 sekunder for å aktivere stemmeferdigheter (Cortana) i Teams		
	Mediekontroller		Lyser ikke	Kort trykk for å spille av og stanse midlertidig
				Dobbeltrykk for å spore fremover
				Trippel trykk for å spore bakover
+	Volum		Lyser ikke	Trykk kort for å øke volumet
-				Trykk kort for å redusere volumet

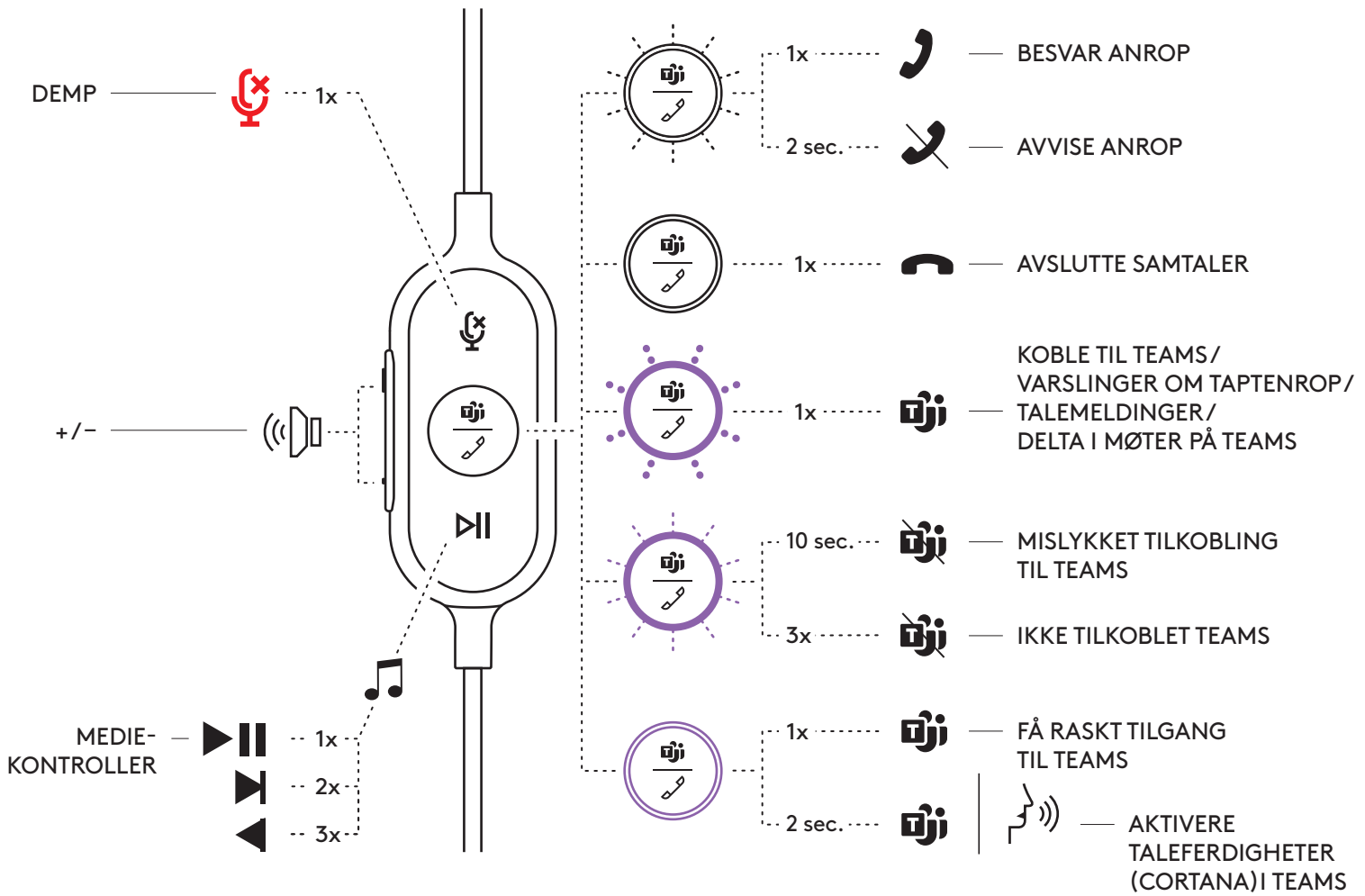
Merk: Teams-aktiviteter er bare funksjonelle når Teams kjører på en ulåst PC eller Mac.



UC-versjon				
Knapp	Bruk		Statuslampe	Handling
	Demp	Demp på	Lyser RØDT	Trykk kort for å dempe / oppheve demping
		Demping av	Lyser ikke	
	Anropskontroller	Innkommende anrop	Blinker HVITT	Trykk kort for å besvare anrop
		Pågående samtaler	Lyser HVITT	Trykk kort for å avslutte anrop
	Taleassistent		Lyser ikke	Trykk i 2 sekunder for å aktivere taleassistenten*
	Mediekontroller		Lyser ikke	Kort trykk for å spille av og stanse midlertidig
				Dobbelttrykk for å spore fremover
				Trippel trykk for å spore bakover
+	Volum		Lyser ikke	Trykk kort for å øke volumet
-		Trykk kort for å redusere volumet		

*Funksjonen Taleassistent kan avhenge av enhetsmodellen.

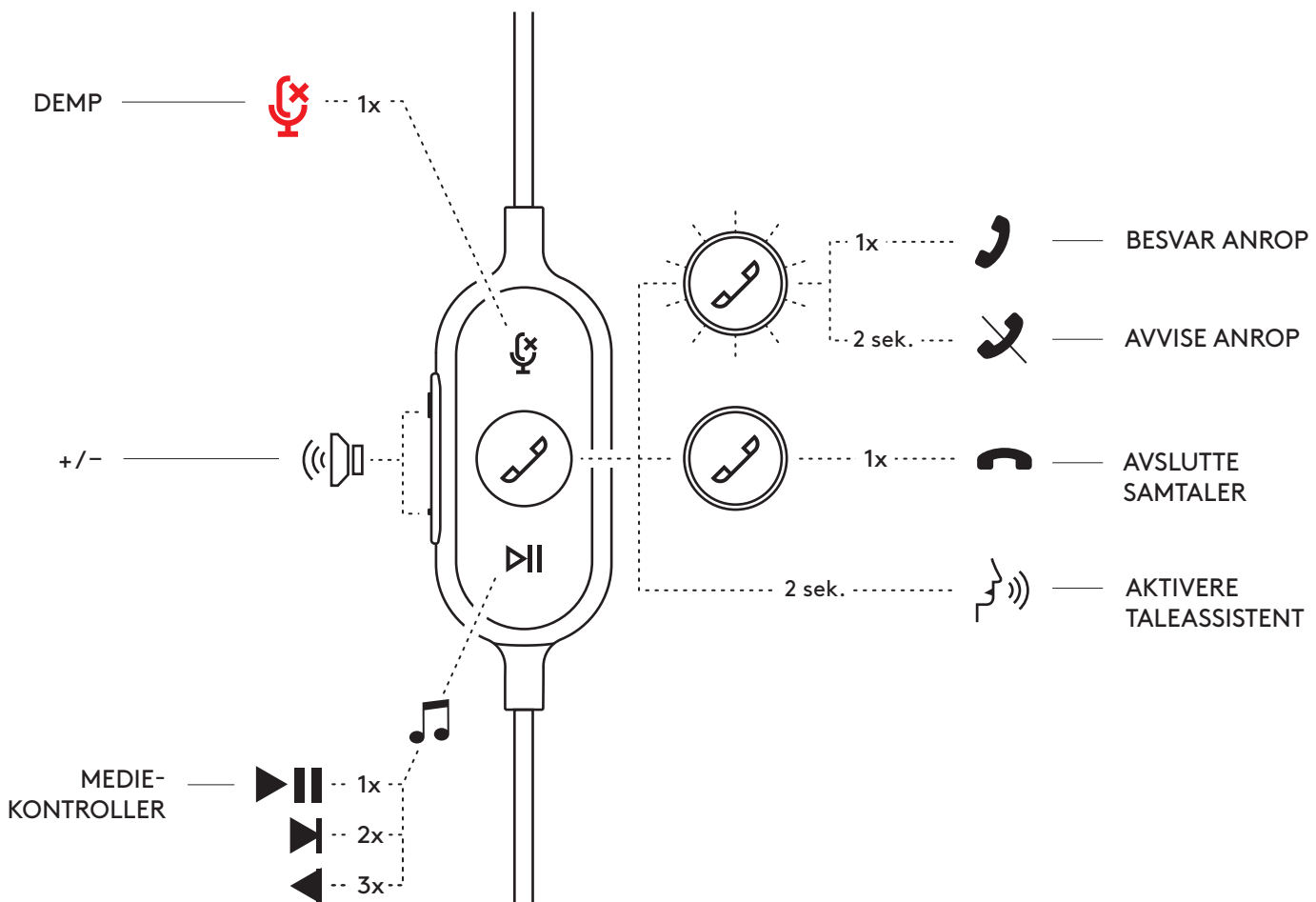

LOGI TUNE FOR SKRIVEBORD (PC COMPANION-APP)

Med Logi Tune for skrivebord kan du få hjelp med å øke headsettets ytelse med periodiske programvare- og fastvareoppdateringer, justere det du hører. Med 5-bånds EQ-tilpasning, kontrollerer hvordan du blir hørt med mikrofonforsterkning, sidetone-kontroller og mer. Den distraksjonsfrie miniappen lar deg gjøre lydjusteringer mens du sitter i en aktiv videosamtale.

Finn ut mer og last ned Logi Tune for skrivebord på:
www.logitech.com/LogiTune

NAVIGERE I INNSTILLINGER FOR HEADSETLYD PÅ LOGI TUNE

1. Juster mikrofonforsterkning for å endre lydstyrken til stemmen din under samtaler.
2. Juster sidetonen for å høre din egen stemme bedre under samtaler.
3. Juster equalizeren med forhåndsinnstillinger som er justert for forskjellige musikktyper eller opprett tilpassede EQ-innstillinger.
4. Kjør en headsettest på høyttaleren, mikrofonen og Internett-tilkoblingen. Testoversikten hjelper bare med systemreparasjonsverktøy for driver- og operasjonssystemrelaterte problemer.
5. Varsel om programoppdateringer. Trykk for å bekrefte.

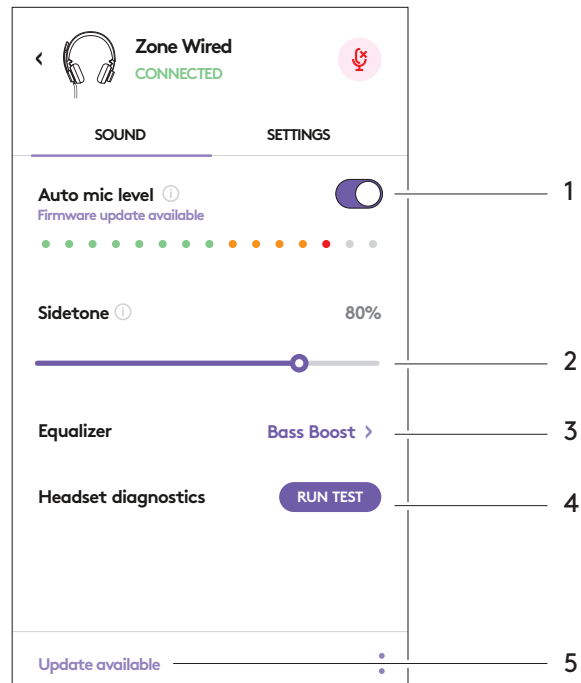

NAVIGERE I HEADSETINNSTILLINGER PÅ LOGI TUNE

1. Om headsettet > viser et sammendrag av enhetsdetaljene og fastvareinformasjonen.
2. Kontroller talemelding.
3. Kontroller flipp for demping.
4. Auto oppdatering – aktiver for å kjøre oppdateringer i bakgrunnen slik at appen alltid er oppdatert.
5. Kontroll av appvarslinger.

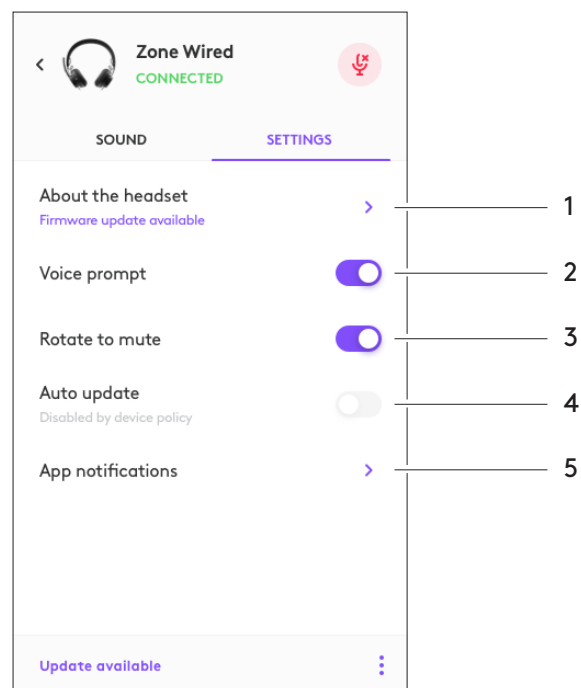

Finn ut mer om massedistribusjon og konfigurasjon av Tune for Enterprise på:
www.logitech.com/logitune

MÅL

Headset:

Høyde x bredde x dybde: 165,93 x 179,73 x 66,77 mm

Vekt: 0,211 kg

Mål på øreputer:

Høyde x bredde x dybde: 65,84 x 65,84 x 18,75 mm

Adapter:

Høyde x bredde x dybde: 21,5 x 15,4 x 7,9mm

SYSTEMKRAV

Windows eller Mac-basert datamaskin med tilgjengelig USB-C- eller USB-A-port.

TEKNISKE SPESIFIKASJONER

Inngangsimpedans: 32 Ohm

Følsomhet (hodetelefon): 99dB ± 3dB ved 1000Hz @ 30 mW, 1 cm

Følsomhet (mikrofon): Hovedmikrofon: -48 dBV/Pa, sekundær mikrofon: -40 dBV/Pa

Frekvensrespons (headset): 20~16 kHz

Frekvensrespons (mikrofon): 100~16 kHz

Kabellengde: 1.9 m

LOGITECH ZONE WIRED

Käyttöönotto-opas

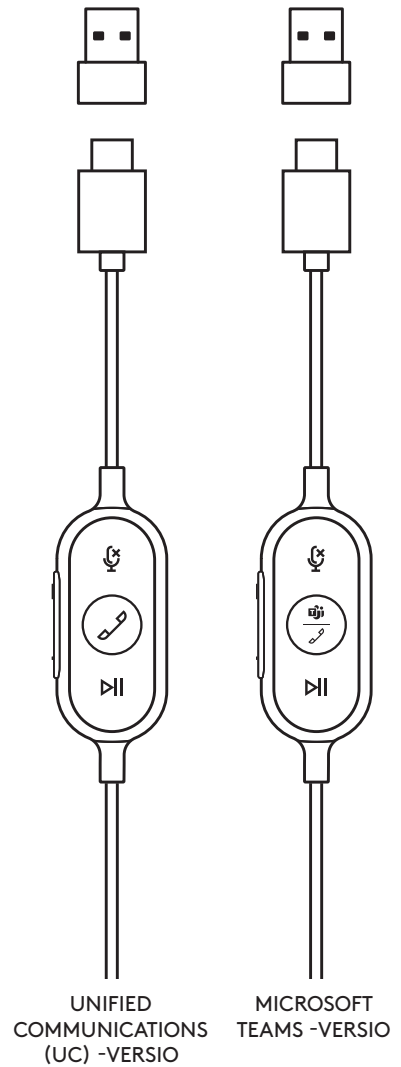

TUNNE TUOTTEESI



JOHDOSSA OLEVAT OHJAUSPAINIKKEET

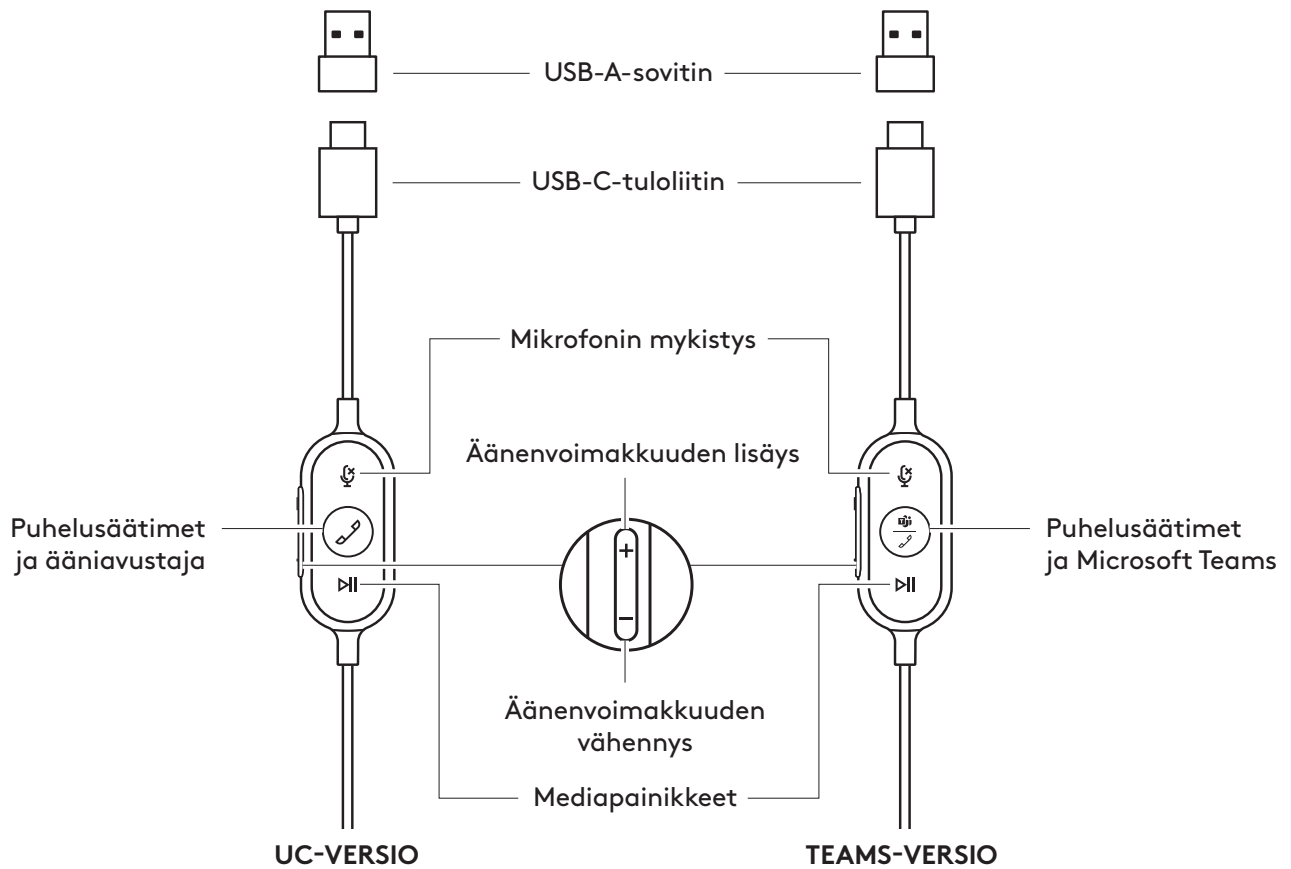

PAKKAUKSEN SISÄLTÖ

1. Kuulokemikrofoni, jossa ohjauispainikkeet johdossa ja USB-C-liitin
2. USB-A-sovitin
3. Kuljetuskassi
4. Käyttäjän dokumentaatio

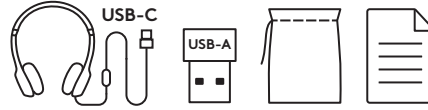

KUULOKEMIKROFONIN LIITTÄMINEN

Liittäminen USB-C-portin kautta

1. Liitä USB-C-liitin tietokoneen USB-C-porttiin.

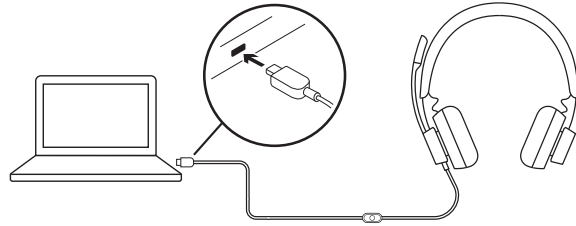

Liittäminen USB-A-portin kautta

1. Liitä USB-C-liitin USB-A-sovittimeen.
2. Liitä USB-A-liitin tietokoneen USB-A-porttiin.

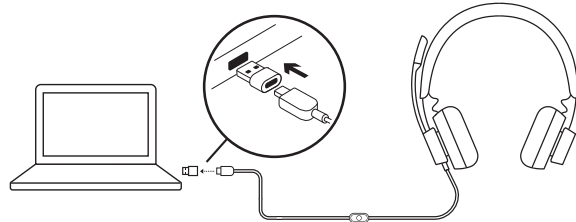

KUULOKEMIKROFONIN ISTUVUUS

Säädä kuulokemikrofonia liu'uttamalla pantaosaa molemmin puolin ylös tai alas.

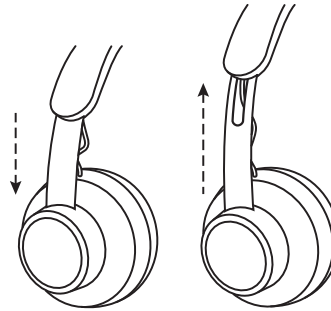

MIKROFONIPUOMIN SÄÄTÄMINEN

1. Mikrofonipuomi kääntyy 270 astetta. Voit käyttää sitä vasemmalla tai oikealla puolella. Jos haluat ottaa käyttöön äänikanavan vaihtamisen, lataa Logi Tune -tietokoneohjelmisto osoitteesta www.logitech.com/support/zonewireddownloads.
2. Säädä joustavan puomin asentoa, jotta äänesi kuuluu paremmin.

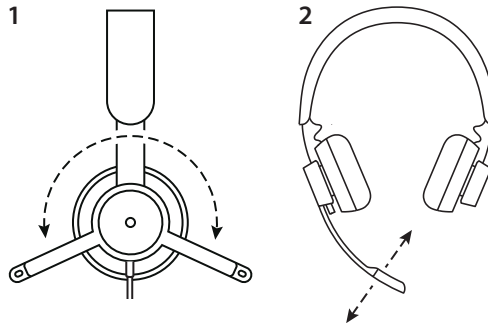

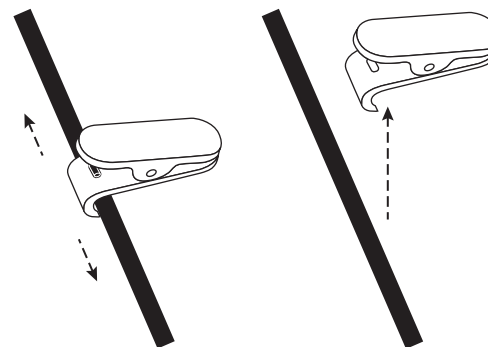

SÄÄDETTÄVÄ PAITAPIDIKE

Voit halutessasi kiinnittää johdon vaatteisiin paitapidikkeellä.





KUULOKEMIKROFONIN JOHDOSSA OLEVAT OHJAUSPAINIKKEET JA MERKKIVALO

TEAMS-versio				
Painike	Käyttö		Merkkivalo	Toiminta
	Mykistys	Mykistys käytössä	Tasaisesti palava PUNAINEN	Mykistä tai poista mykistys painamalla lyhyesti
		Mykistys ei käytössä	Ei valoa	
	Puhelusäätimet	Saapuvat puhelut	Vilkuva VALKOINEN	Vastaa puheluun painamalla lyhyesti
		Käynnissä olevat puhelut	Tasaisesti palava VALKOINEN	Hylkää puhelu painamalla 2 sekunnin ajan
	Teams-toiminnot	Teams-yhteyden muodostaminen	Sykkivä VIOLETTI	Tarkista Teams-yhteys painamalla lyhyesti
		Epäonnistunut Teams-yhteys	10 sekunnin ajan vilkuva VIOLETTI	
		Ei Teams-yhteyttä	3 kertaa vilkuva VIOLETTI	
		Teams-yhteys muodostettu	Tasaisesti palava VIOLETTI	Muodosta nopea Teams-yhteys painamalla lyhyesti
Vastaamatta jäänyt Teams-puhelu / puheposti / kokousten liittymisilmoitukset	Sykkivä VIOLETTI	Käynnistä Teams-äänitaidot (Cortana) painamalla 2 sekunnin ajan		
	Mediapainikkeet		Ei valoa	Käynnistä ja keskeytä toisto lyhyellä painalluksella
				Siirry seuraavaan raitaan painamalla kahdesti
				Siirry edelliseen raitaan painamalla kolmesti
+ -	Äänvoimakkuus		Ei valoa	Nosta äänvoimakkuutta painamalla lyhyesti
				Laske äänvoimakkuutta painamalla lyhyesti

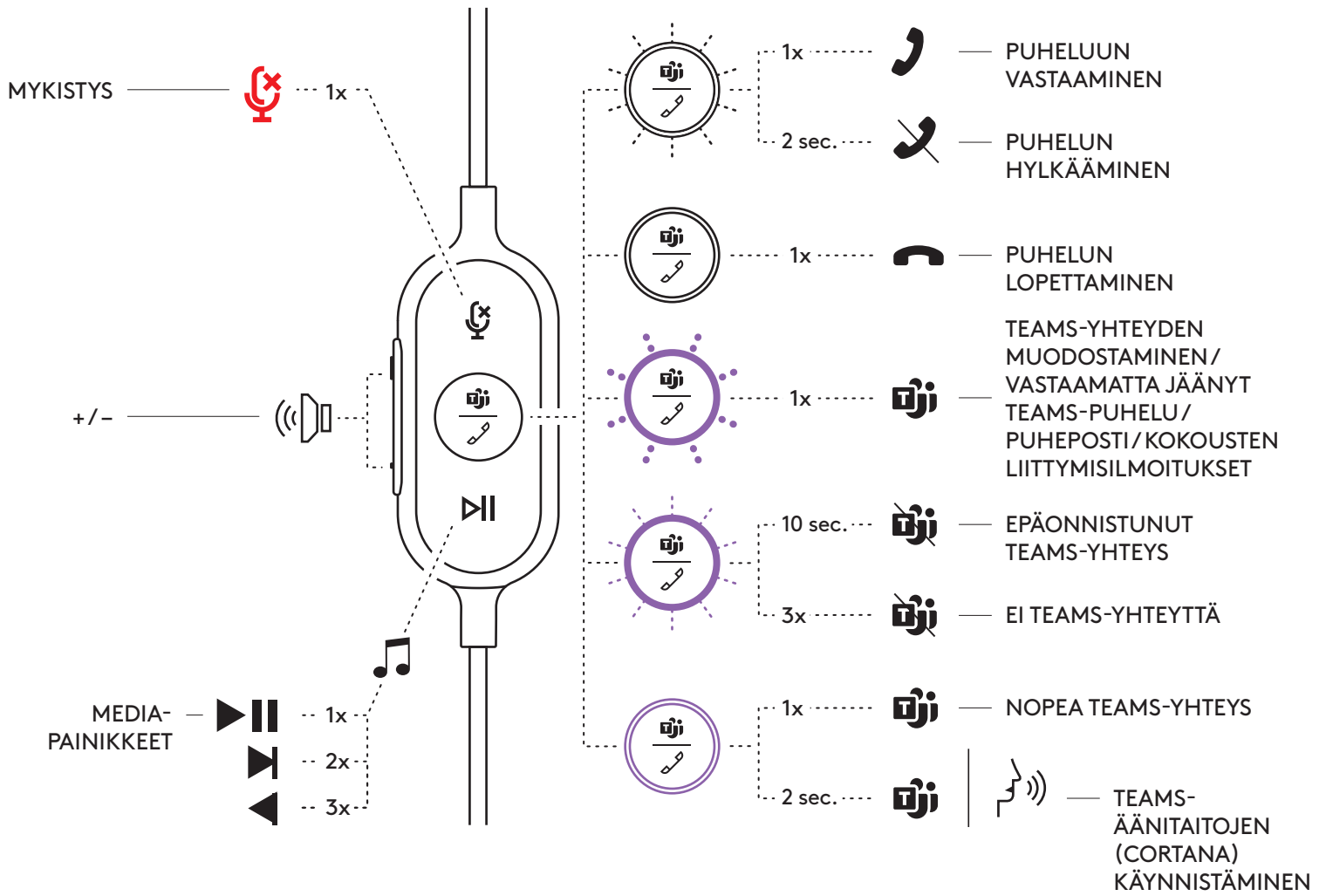
Huomautus: Teams-toimintoja voi käyttää vain, kun Teams on käynnissä lukitsemattomalla PC- tai Mac-tietokoneella.



UC-versio				
Painike	Käyttö	Merkkivalo	Toiminta	
	Mykistys	Mykistys käytössä	Tasaisesti palava PUNAINEN	Mykistä tai poista mykistys painamalla lyhyesti
		Mykistys ei käytössä	Ei valoa	
	Puhelusäätimet	Saapuvat puhelut	Vilkkuva VALKOINEN	Vastaa puheluun painamalla lyhyesti
		Käynnissä olevat puhelut	Tasaisesti palava VALKOINEN	Hylkää puhelu painamalla 2 sekunnin ajan
	Ääniavustaja	Ei valoa	Käynnistä ja keskeytä toisto lyhyellä painalluksella	
	Mediapainikkeet	Ei valoa	Käynnistä ja keskeytä toisto lyhyellä painalluksella	Siirry seuraavaan raitaan painamalla kahdesti
			Siirry edelliseen raitaan painamalla kolmesti	
+	Äänenvoimakkuus	Ei valoa	Nosta äänenvoimakkuutta painamalla lyhyesti	
-			Laske äänenvoimakkuutta painamalla lyhyesti	

*Ääniavustajan toiminnot vaihtelevat laitemallin mukaan.

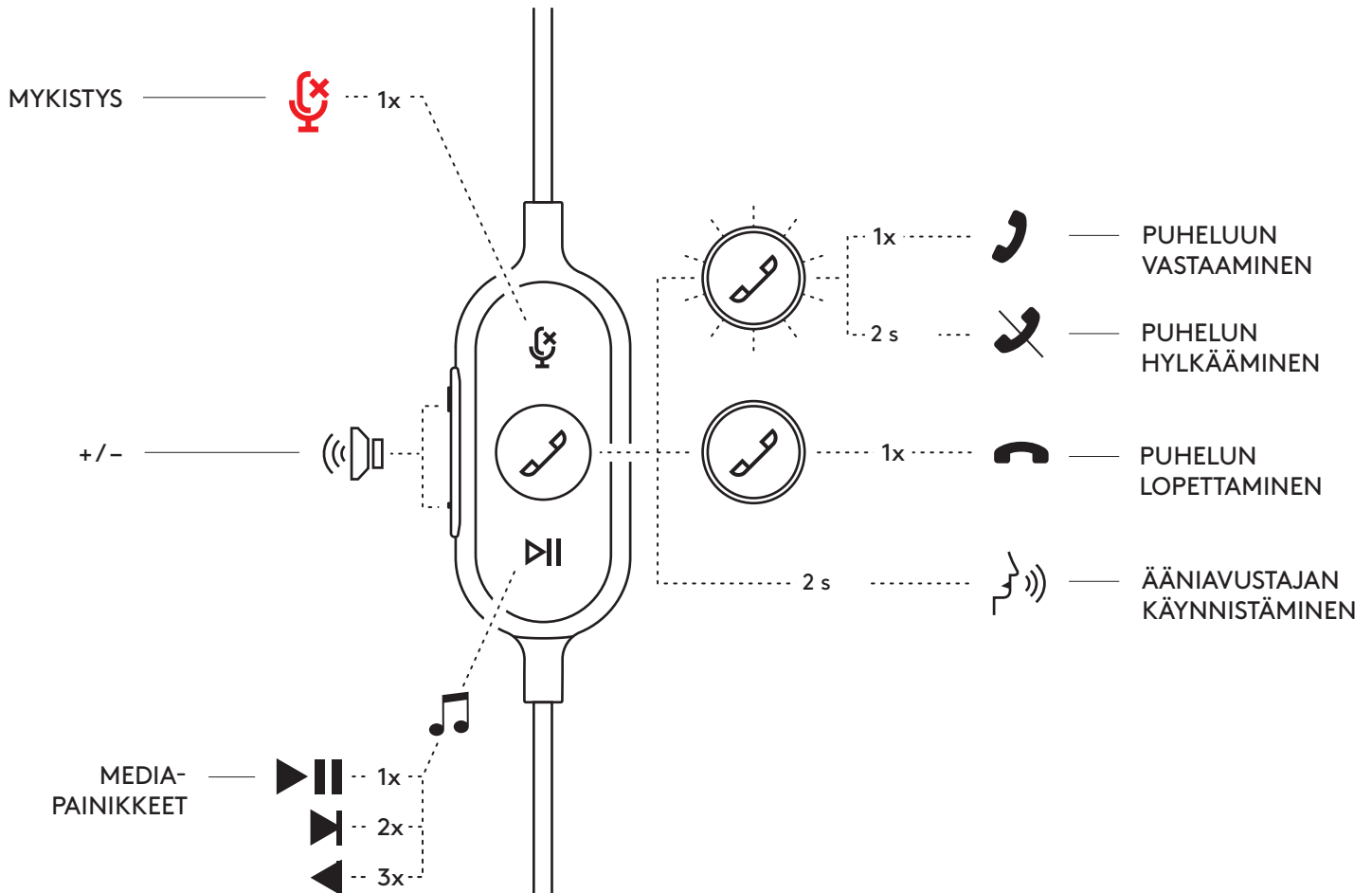

LOGI TUNE -TIETOKONEOHJELMISTO (OHEISSOVELLUS)

Logi Tune -tietokoneohjelmisto parantaa kuulokemikrofonin suorituskykyä ohjelmisto- ja laiteohjelmistopäivityksin, mahdollistaa äänen säätämisen viisikanavaisella taajuuskorjaimella ja auttaa hallitsemaan oman äänesi kuulumista muuan muassa mikrofonin vahvistuksen ja sivuäänien säätimillä. Pelkistetyn miniohjelmiston avulla on helppo säätää ääntä puhelun aikana.

Lue lisää ja lataa Logi Tune -tietokoneohjelmisto osoitteesta www.logitech.com/LogiTune

KUULOKEMIKROFONIN ÄÄNEN SÄÄTÄMINEN LOGI TUNE -OHJELMISTOSSA

1. Säädä mikrofonin vahvistusta säätääksesi äänesi voimakkuutta puheluissa.
2. Säädä sivuääntä kuullaksesi oman äänesi puheluissa paremmin.
3. Käytä taajuuskorjaimen esiasetuksia, jotka on määritetty eri musiikkityylejä varten, tai luo omat taajuuskorjausasetukset.
4. Testaa kuulokkeen kaiuttimet, mikrofoni ja internet-yhteys. Testitulokset tarjoavat työkalut vain ohjain- ja käyttöjärjestelmäongelmien ratkaisemiseen.
5. Ilmoitus ohjelmistopäivityksistä. Hyväksy napauttamalla.

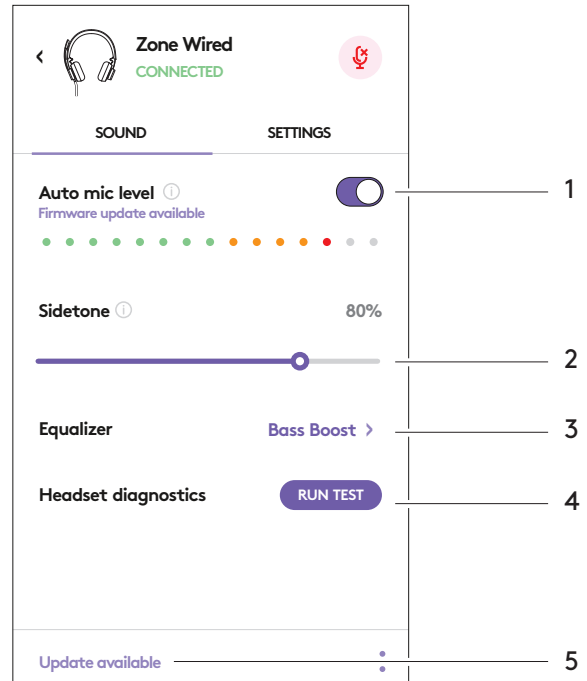

KUULOKEMIKROFONIN ASETUKSET LOGI TUNE -OHJELMISTOSSA

1. Tietoja kuulokemikrofonista -kohdassa näytetään yhteenveto laitteen ja laiteohjelmiston tiedoista.
2. Ääniohjeen hallinta.
3. Ota kääntämällä vaimentaminen käyttöön tai pois käytöstä.
4. Sovelluksen automaattinen päivitys. Ota käyttöön, jotta sovellus päivittyy taustalla ja on aina ajan tasalla.
5. Sovellusilmoitusten hallinta.

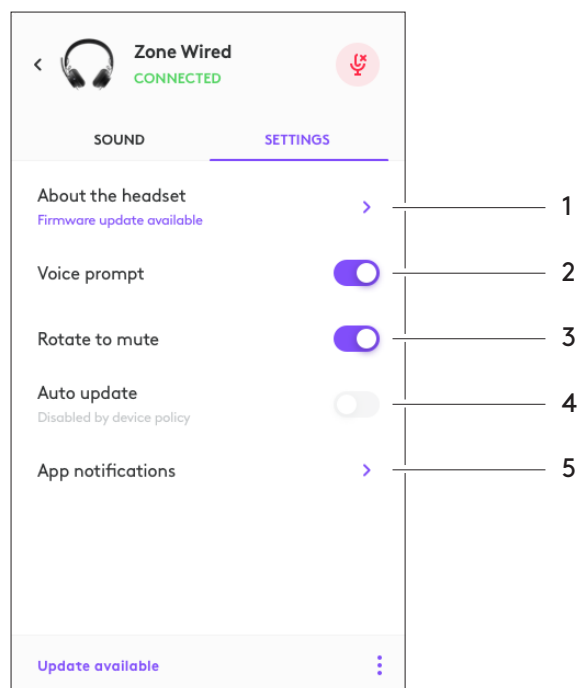

Lisätietoja Tune-sovelluksen yritysversion laajamittaisesta käyttöönotosta ja määrittämisestä on osoitteessa www.logitech.com/logitune.

MITAT

Kuulokemikrofoni:

Korkeus × leveys × syvyys: 165,93 × 179,73 × 66,77 mm

Paino: 0,211 kg

Korvatyynyjen mitat:

Korkeus × leveys × syvyys: 65,84 × 65,84 × 18,75 mm

Sovitin:

Korkeus × leveys × syvyys: 21,5 × 15,4 × 7,9 mm

JÄRJESTELMÄVAATIMUKSET

Windows- tai Mac-tietokone, jossa on vapaa USB-C- tai USB-A-portti.

TEKNISET TIEDOT

Tuloimpedanssi: 32 ohmia

Herkkyys (kuulokkeet): 99 dB ±3 dB, 1 000 Hz, 30 mW, 1 cm

Herkkyys (mikrofoni): Ensisijainen mikrofoni: -48 dBV/Pa, toissijainen mikrofoni: -40 dBV/Pa

Taajuusvaste (kuulokkeet): 20 Hz ~ 16 kHz

Taajuusvaste (mikrofoni): 100 Hz ~ 16 kHz

Johdon pituus: 1,9 m

ΕΝΣΥΡΜΑΤΟ LOGITECH ZONE

Οδηγός εγκατάστασης

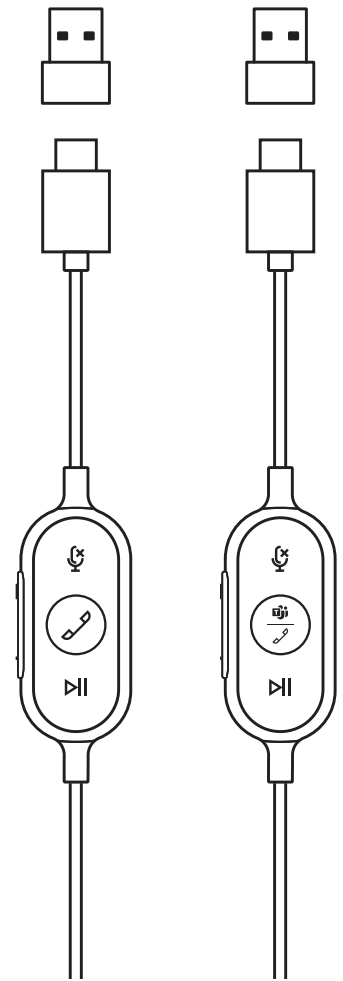

ΕΚΔΟΣΗ UNIFIED COMMUNICATIONS (UC) ΕΚΔΟΣΗ MICROSOFT TEAMS

ΓΝΩΡΙΜΙΑ ΜΕ ΤΟ ΠΡΟΪΟΝ



ΧΕΙΡΙΣΤΗΡΙΟ ΣΤΟ ΚΑΛΩΔΙΟ

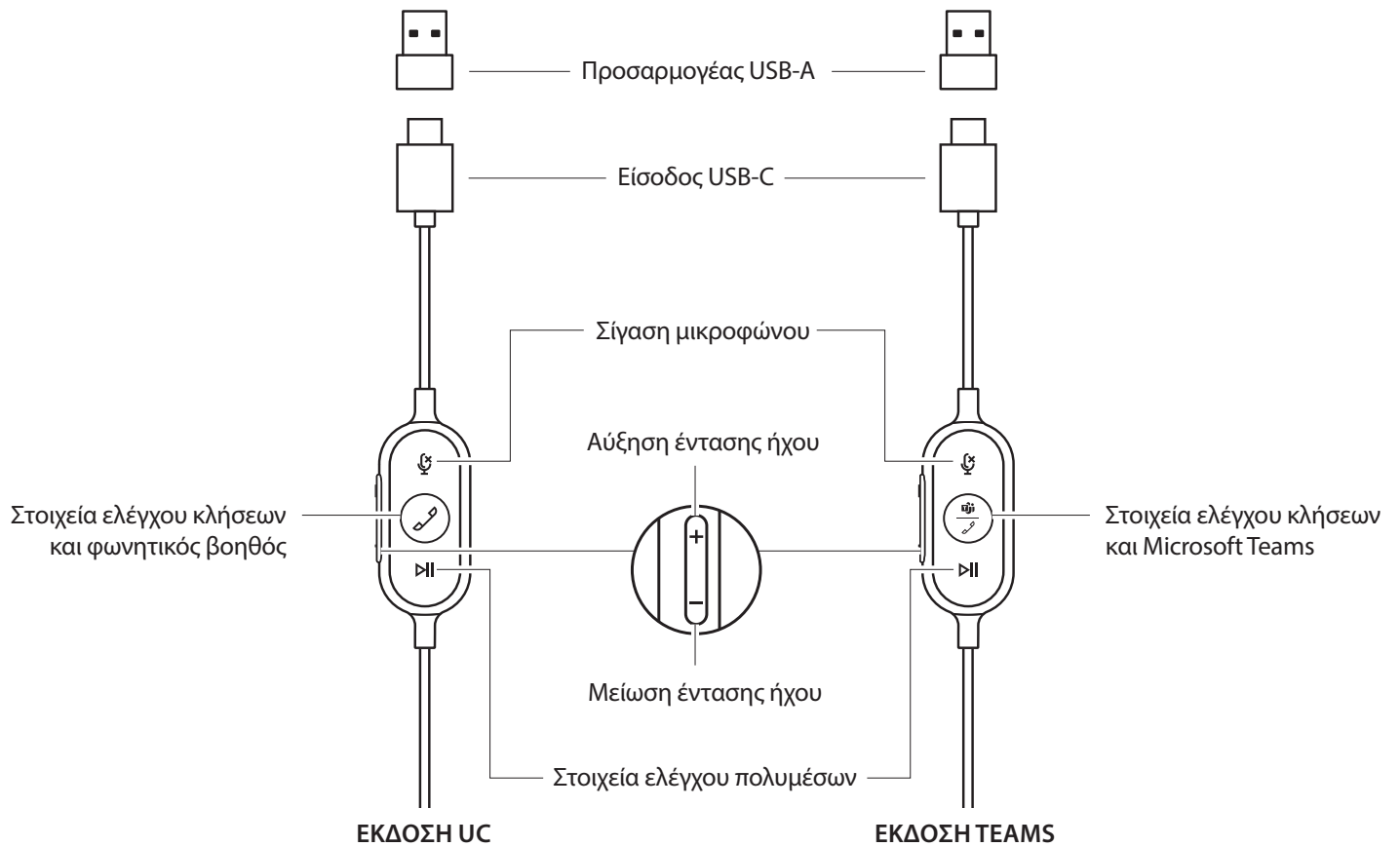

ΠΕΡΙΕΧΟΜΕΝΑ ΣΥΣΚΕΥΑΣΙΑΣ

1. Σετ μικροφώνου-ακουστικών με χειριστήριο στο καλώδιο και βύσμα USB-C
2. Προσαρμογέα USB-A
3. Τσάντα μεταφοράς
4. Τεκμηρίωση χρήστη

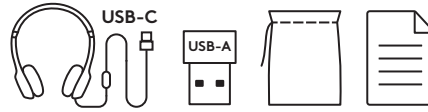

ΣΥΝΔΕΣΗ ΤΟΥ ΣΕΤ ΜΙΚΡΟΦΩΝΟΥ-ΑΚΟΥΣΤΙΚΩΝ

Σύνδεση μέσω USB-C

1. Συνδέστε το βύσμα USB-C στη θύρα USB-C του υπολογιστή σας.

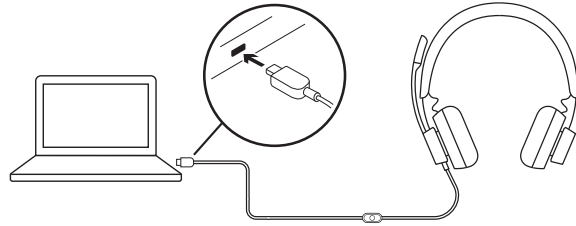

Σύνδεση μέσω USB-A

1. Συνδέστε το βύσμα USB-C στον προσαρμογέα USB-A.
2. Συνδέστε το βύσμα USB-A στη θύρα USB-A του υπολογιστή σας.

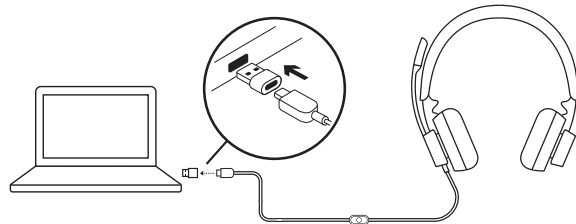

ΕΦΑΡΜΟΓΗ ΣΕΤ ΜΙΚΡΟΦΩΝΟΥ-ΑΚΟΥΣΤΙΚΩΝ

Προσαρμόστε το σετ μικροφώνου-ακουστικών ανοίγοντας ή κλείνοντας το στήριγμα κεφαλής και στις δύο πλευρές.

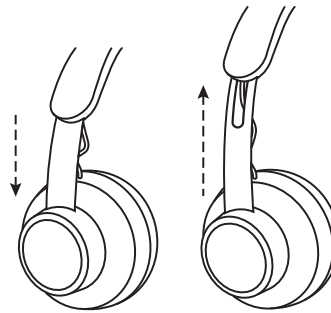

ΠΡΟΣΑΡΜΟΓΗ ΤΟΥ ΒΡΑΧΙΟΝΑ ΜΙΚΡΟΦΩΝΟΥ

1. Ο βραχίονας του μικροφώνου περιστρέφεται κατά 270 μοίρες. Μπορείτε να τον τοποθετήσετε στην αριστερή ή στη δεξιά πλευρά. Για να ενεργοποιήσετε την εναλλαγή καναλιών ήχου, κατεβάστε την εφαρμογή Logi Tune Desktop από τη διεύθυνση:
www.logitech.com/support/zonewireddownloads.
2. Προσαρμόστε τη θέση του εύκαμπτου βραχίονα μικροφώνου για καλύτερη καταγραφή της φωνής.

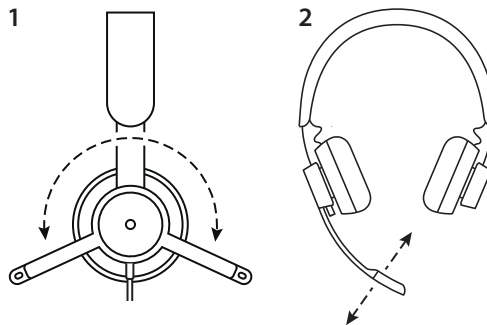



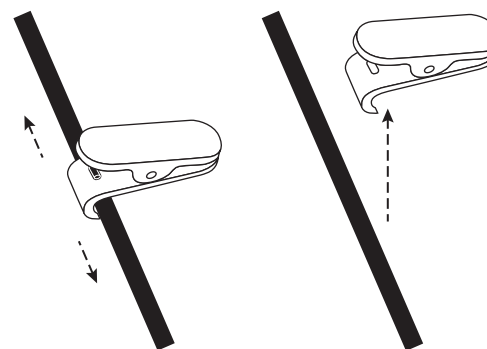

ΡΥΘΜΙΖΟΜΕΝΟ ΚΛΙΠ ΜΠΛΟΥΖΑΣ

Στερεώστε το καλώδιο στα ρούχα σας με το κλιπ μπλούζας ή αφαιρέστε το αν προτιμάτε.





ΣΤΟΙΧΕΙΑ ΕΛΕΓΧΟΥ ΣΤΟ ΚΑΛΩΔΙΟ ΚΑΙ ΕΝΔΕΙΚΤΙΚΗ ΛΥΧΝΙΑ ΣΕΤ ΜΙΚΡΟΦΩΝΟΥ-ΑΚΟΥΣΤΙΚΩΝ

Έκδοση TEAMS					
Κουμπί	Χρήση	Ενδεικτική λυχνία	Ενέργεια		
	Σίγαση	Σίγαση ενεργή	Ανάβει σταθερά με ΚΟΚΚΙΝΟ χρώμα	Πιέστε στιγμιαία για σίγαση / κατάργηση σίγασης.	
		Σίγαση ανενεργή	Καμία φωτεινή ένδειξη		
 	Στοιχεία ελέγχου κλήσεων	Εισερχόμενες κλήσεις	Αναβοσβήνει με ΛΕΥΚΟ χρώμα	Πιέστε στιγμιαία για να απαντήσετε σε κλήσεις	
		Κλήσεις σε εξέλιξη	Ανάβει σταθερά με ΛΕΥΚΟ χρώμα	Πιέστε για 2 δευτερόλεπτα για να απορρίψετε κλήσεις	
	Δραστηριότητες Teams	Σύνδεση στο Teams	Αναβοσβήνει αργά με MOB χρώμα	Πιέστε στιγμιαία για να ελέγξετε τη σύνδεση στο Teams	
		Αποτυχημένη σύνδεση στο Teams	Αναβοσβήνει με MOB χρώμα για 10 δευτερόλεπτα και μετά σβήνει		
		Δεν υπάρχει σύνδεση στο Teams	Αναβοσβήνει με MOB χρώμα 3 φορές και μετά σβήνει		
		Συνδεδεμένο στο Teams	Ανάβει σταθερά με MOB χρώμα		Πιέστε στιγμιαία για γρήγορη πρόσβαση στο Teams
		Ειδοποιήσεις Teams για αναπάντητη κλήση / φωνητικό ταχυδρομείο / συμμετοχή σε σύσκεψη	Αναβοσβήνει αργά με MOB χρώμα		Πιέστε για 2 δευτερόλεπτα για να ενεργοποιήσετε τις φωνητικές δεξιότητες του Teams (Cortana)
	Στοιχεία ελέγχου πολυμέσων	Καμία φωτεινή ένδειξη	Πιέστε στιγμιαία για αναπαραγωγή / παύση		
			Πιέστε δύο φορές για μετάβαση στο επόμενο κομμάτι		
			Πιέστε τρεις φορές για μετάβαση στο προηγούμενο κομμάτι		
+ -	Ένταση	Καμία φωτεινή ένδειξη	Πιέστε στιγμιαία για να αυξήσετε την ένταση		
			Πιέστε στιγμιαία για να μειώσετε την ένταση		

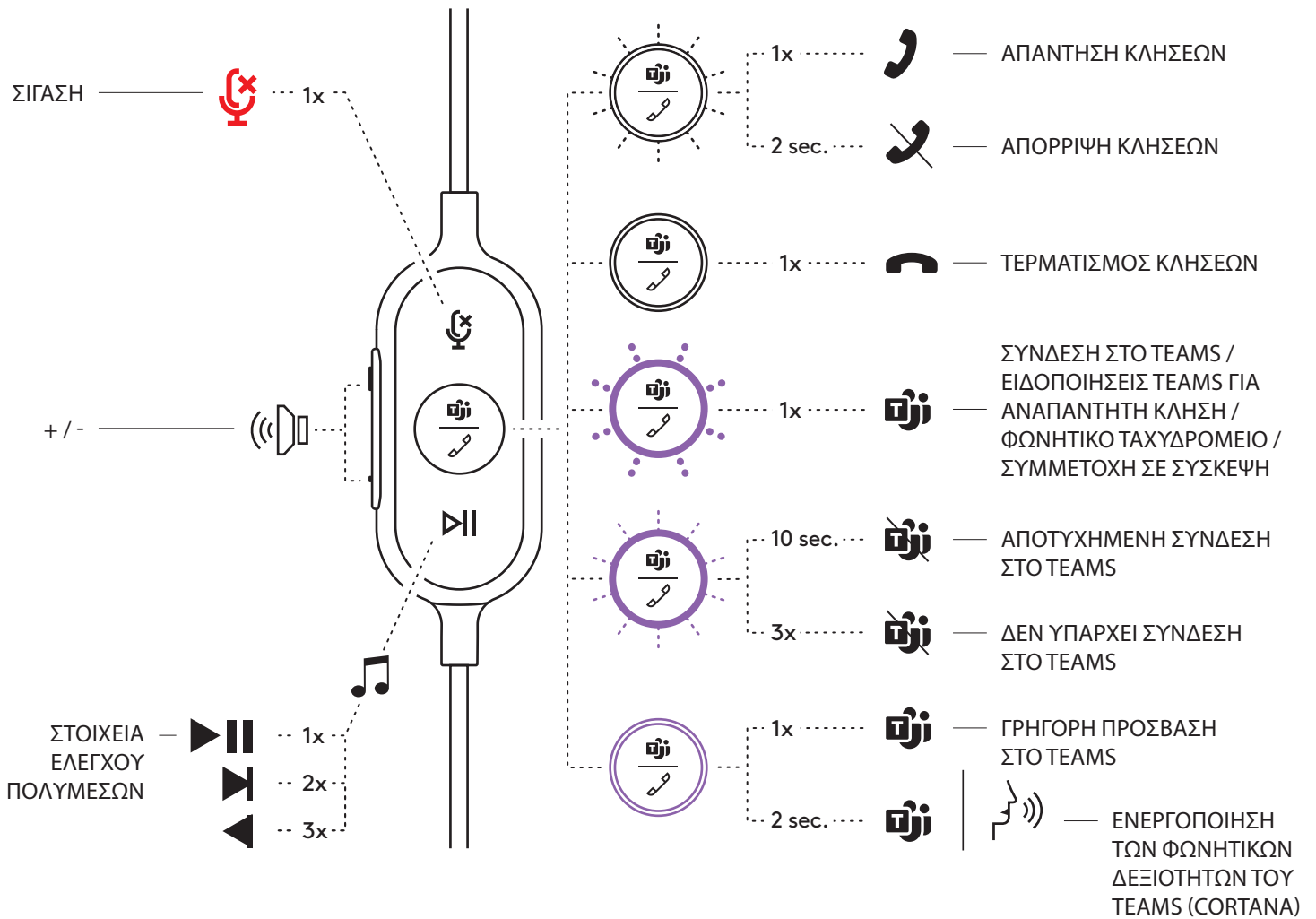
Σημείωση: Οι δραστηριότητες του Teams λειτουργούν μόνο όταν εκτελείται το Teams σε ξεκλειδωμένο PC ή Mac.



Έκδοση UC				
Κουμπί	Χρήση	Ενδεικτική λυχνία	Ενέργεια	
	Σίγαση	Σίγαση ενεργή	Ανάβει σταθερά με ΚΟΚΚΙΝΟ χρώμα	Πιέστε στιγμιαία για σίγαση / κατάργηση σίγασης.
		Σίγαση ανενεργή	Καμία φωτεινή ένδειξη	
	Στοιχεία ελέγχου κλήσεων	Εισερχόμενες κλήσεις	Αναβοσβήνει με ΛΕΥΚΟ χρώμα	Πιέστε στιγμιαία για να απαντήσετε σε κλήσεις
		Κλήσεις σε εξέλιξη	Ανάβει σταθερά με ΛΕΥΚΟ χρώμα	Πιέστε για 2 δευτερόλεπτα για να απορρίψετε κλήσεις
	Φωνητικός βοηθός	Καμία φωτεινή ένδειξη	Πιέστε στιγμιαία για να απαντήσετε σε κλήσεις	Πιέστε για 2 δευτερόλεπτα για να ενεργοποιήσετε τον φωνητικό βοηθό*
	Στοιχεία ελέγχου πολυμέσων	Καμία φωτεινή ένδειξη	Πιέστε στιγμιαία για αναπαραγωγή / παύση	
			Πιέστε δύο φορές για μετάβαση στο επόμενο κομμάτι	
			Πιέστε τρεις φορές για μετάβαση στο προηγούμενο κομμάτι	
+	Ένταση	Καμία φωτεινή ένδειξη	Πιέστε στιγμιαία για να αυξήσετε την ένταση	
			Πιέστε στιγμιαία για να μειώσετε την ένταση	
-				

* Η λειτουργία του φωνητικού βοηθού ενδέχεται να εξαρτάται από τα μοντέλα των συσκευών.

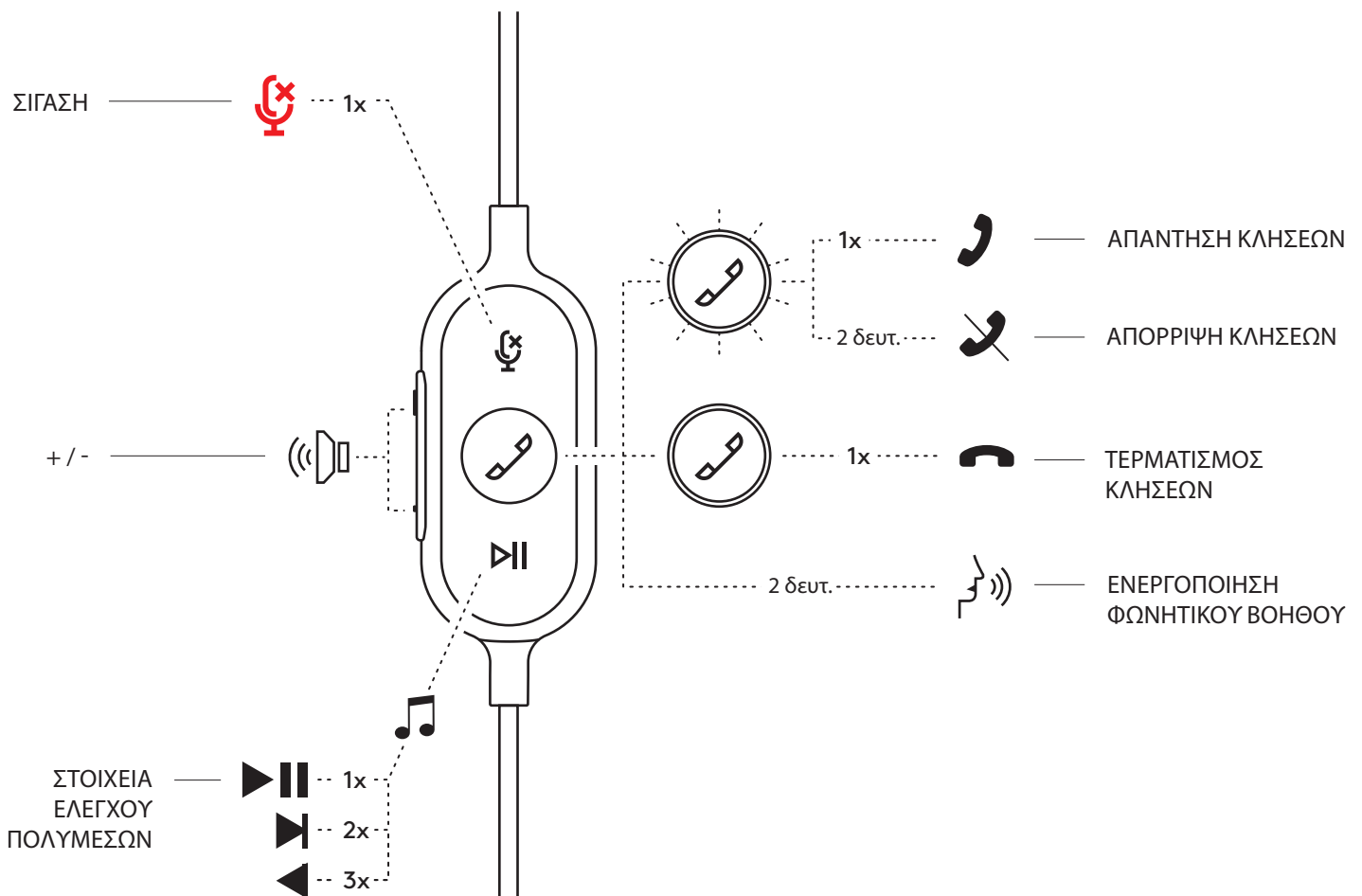

LOGI TUNE DESKTOP (ΣΥΝΟΔΕΥΤΙΚΗ ΕΦΑΡΜΟΓΗ ΓΙΑ PC)

Το Logi Tune Desktop συμβάλλει στη βελτίωση της απόδοσης του σετ μικροφώνου-ακουστικών με τις περιοδικές ενημερώσεις λογισμικού και υλικολογισμικού, σας επιτρέπει να ρυθμίσετε τον ήχο που ακούτε με τη δυνατότητα προσαρμογής του ισοσταθμιστή 5 ζωνών και σας βοηθά να ελέγχετε το πώς ακούγεστε με λειτουργίες όπως είναι η ενίσχυση μικροφώνου, τα στοιχεία ελέγχου για τον ήχο της φωνής και πολλά άλλα. Η μίνι εφαρμογή σας επιτρέπει να κάνετε προσαρμογές στον ήχο κατά τη διάρκεια μιας ενεργής βιντεοκλήσης χωρίς περισπασμούς.

Μάθετε περισσότερα και κατεβάστε το Logi Tune Desktop από τη διεύθυνση: www.logitech.com/LogiTune

ΠΕΡΙΗΓΗΣΗ ΣΤΙΣ ΡΥΘΜΙΣΕΙΣ ΗΧΟΥ ΤΟΥ LOGI TUNE ΓΙΑ ΤΟ ΣΕΤ ΜΙΚΡΟΦΩΝΟΥ-ΑΚΟΥΣΤΙΚΩΝ

1. Ρυθμίστε την ενίσχυση μικροφώνου για να τροποποιήσετε την ένταση της φωνής σας κατά τη διάρκεια των κλήσεων.
2. Ρυθμίστε τον ήχο φωνής για να ακούτε καλύτερα τη φωνή σας κατά τη διάρκεια των κλήσεων.
3. Ρυθμίστε τον ισοσταθμιστή, χρησιμοποιώντας τις προεπιλογές για τους διάφορους τύπους μουσικής ή δημιουργήστε προσαρμοσμένες ρυθμίσεις ισοσταθμιστή.
4. Εκτελέστε τη δοκιμή του σετ μικροφώνου-ακουστικών για το ηχείο, το μικρόφωνο και τη σύνδεση internet. Η σύνοψη της δοκιμής παρέχει εργαλεία επιδιόρθωσης συστήματος μόνο για προβλήματα που σχετίζονται με το πρόγραμμα οδήγησης και το λειτουργικό σύστημα.
5. Ειδοποίηση για ενημερώσεις λογισμικού. Πατήστε για αποδοχή.

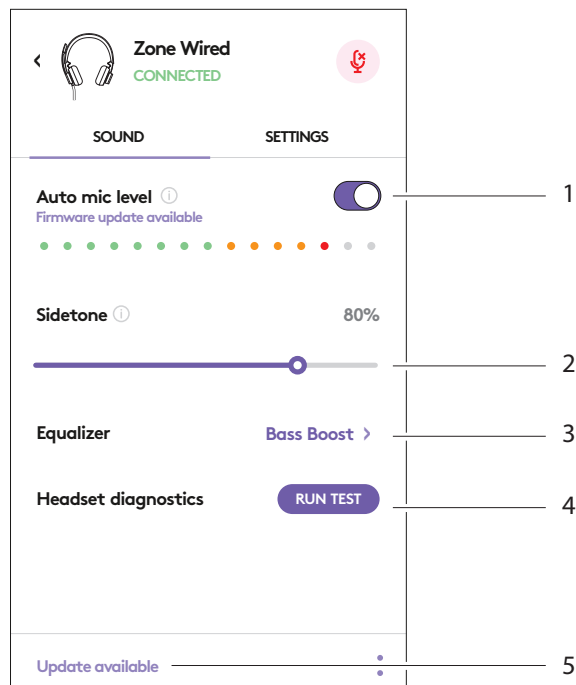

ΠΕΡΙΗΓΗΣΗ ΣΤΙΣ ΡΥΘΜΙΣΕΙΣ ΤΟΥ LOGI TUNE

1. Πληροφορίες για το σετ μικροφώνου-ακουστικών > παρέχει μια σύνοψη για τα στοιχεία της συσκευής και την έκδοση του υλικολογισμικού.
2. Ελέγξτε τη φωνητική ειδοποίηση.
3. Ελέγξτε τη λειτουργία σίγασης με αναδίπλωση.
4. Αυτόματη ενημέρωση εφαρμογής - Ενεργοποιήστε την για να εκτελούνται οι ενημερώσεις στο παρασκήνιο προκειμένου η εφαρμογή σας να είναι πάντα ενημερωμένη.
5. Έλεγχος ειδοποιήσεων εφαρμογής.

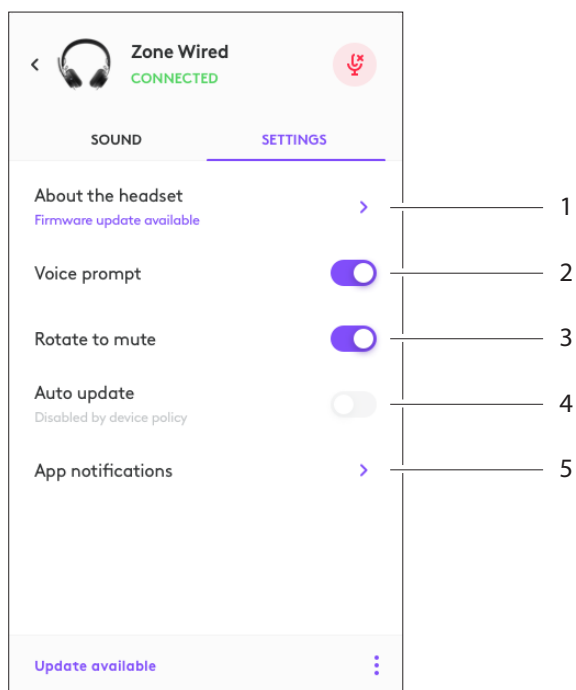

Μάθετε περισσότερα σχετικά με τη μαζική ανάπτυξη και διαμόρφωση του Tune για επιχειρήσεις στη διεύθυνση: www.logitech.com/logitune

ΔΙΑΣΤΑΣΕΙΣ

Σετ μικροφώνου-ακουστικών:

Ύψος x Πλάτος x Βάθος: 165,93 mm x 179,73 mm x 66,77 mm

Βάρος: 0,211 Kg

Διαστάσεις προστατευτικών για τα αυτιά:

Ύψος x Πλάτος x Βάθος: 65,84 mm x 65,84 mm x 18,75 mm

Προσαρμογέας:

Ύψος x Πλάτος x Βάθος: 21,5 mm x 15,4 mm x 7,9 mm

ΑΠΑΙΤΗΣΕΙΣ ΣΥΣΤΗΜΑΤΟΣ

Υπολογιστές Windows ή Mac με διαθέσιμη θύρα USB-C ή USB-A.

ΤΕΧΝΙΚΕΣ ΠΡΟΔΙΑΓΡΑΦΕΣ

Σύνθετη αντίσταση εισόδου: 32 Ohm

Ευαισθησία (ακουστικά): 99dB±3dB στα 1000 Hz @30mW,1 cm

Ευαισθησία (μικρόφωνο) Κύριο μικρόφωνο: -48 dBV/Pa, Δευτερεύον μικρόφωνο: - 40 dBV/Pa

Απόκριση συχνότητας (ακουστικά): 20~16 kHz

Απόκριση συχνότητας (μικρόφωνο): 100~16 kHz

Μήκος καλωδίου: 1,9 m

ПРОВОДНАЯ ГАРНИТУРА LOGITECH ZONE WIRED

Руководство по подготовке к работе

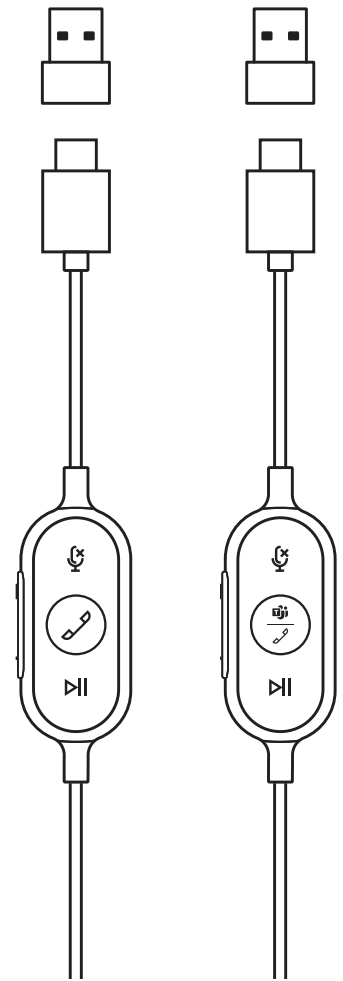

ВЕРСИЯ ДЛЯ
УНИФИЦИРОВАННЫХ
КОММУНИКАЦИЙ (UC)

ВЕРСИЯ
С ПОДДЕРЖКОЙ
MICROSOFT TEAMS

ЗНАКОМСТВО С ПРОДУКТОМ



ВСТРОЕННЫЙ КОНТРОЛЛЕР

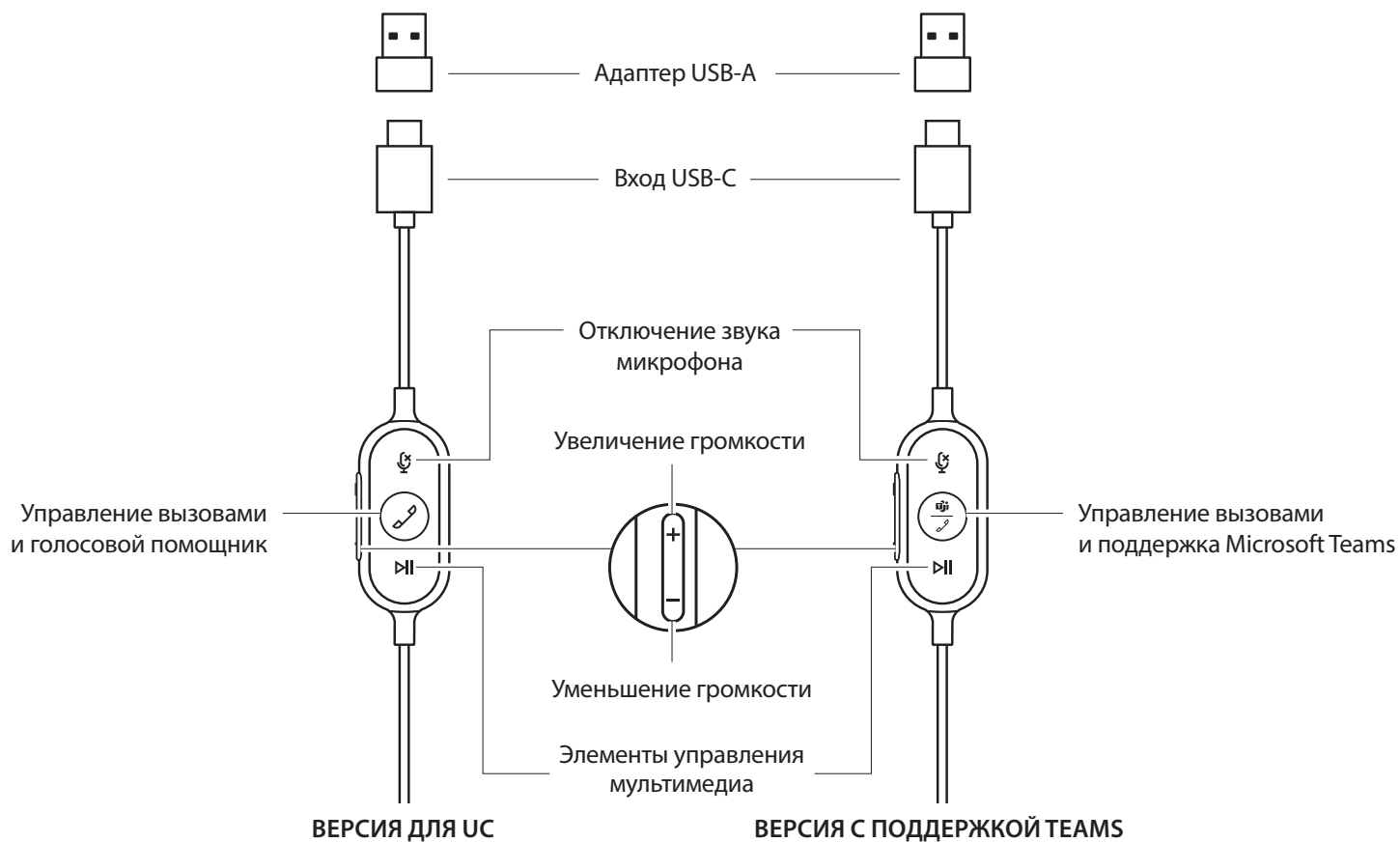

КОМПЛЕКТ ПОСТАВКИ

1. Гарнитура со встроенным контроллером и разъемом USB-C
2. Адаптер USB-A
3. Футляр для транспортировки
4. Документация пользователя

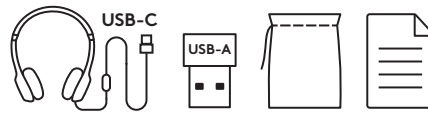

ПОДКЛЮЧЕНИЕ ГАРНИТУРЫ

Подключение через USB-C

1. Вставьте разъем USB-C в порт USB-C на компьютере.

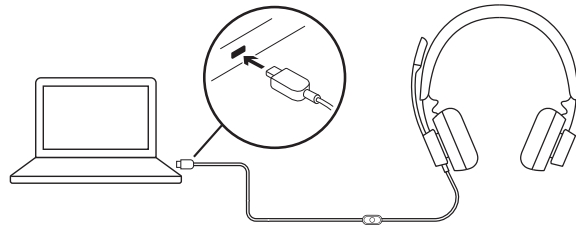

Подключение через USB-A

1. Вставьте разъем USB-C в адаптер USB-A.
2. Вставьте разъем USB-A в порт USB-A на компьютере.

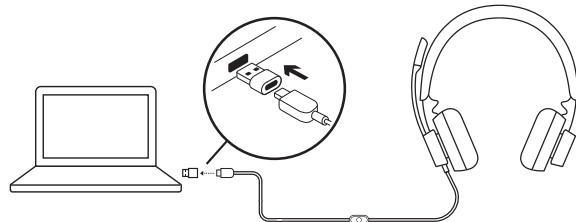

ПОСАДКА ГАРНИТУРЫ

Отрегулируйте посадку гарнитуры, раздвигая оголовье с обеих сторон до нужного уровня.

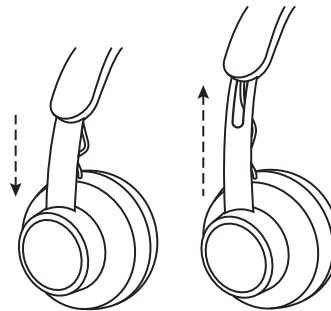

РЕГУЛИРОВКА ШТАТИВА МИКРОФОНА

1. Штатив микрофона поворачивается на 270 градусов. Его можно расположить как справа, так и слева. Для активации функции переключения аудиоканалов загрузите приложение Logi Tune для ПК на странице: www.logitech.com/support/zonewireddownloads.
2. Чтобы микрофон лучше улавливал звук, отрегулируйте положение гибкого штатива.

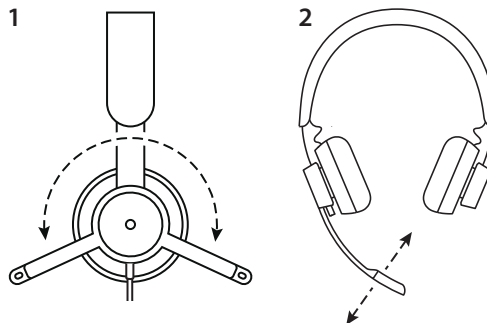

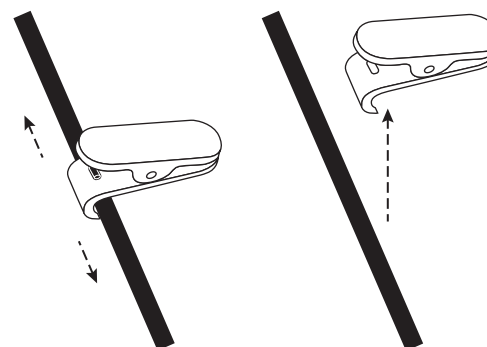

РЕГУЛИРУЕМАЯ КЛИПСА ДЛЯ КРЕПЛЕНИЯ К ОДЕЖДЕ

Зафиксируйте кабель на одежде с помощью клипсы или снимите ее.



ВСТРОЕННЫЕ ЭЛЕМЕНТЫ УПРАВЛЕНИЯ И СВЕТОДИОДНЫЙ ИНДИКАТОР ГАРНИТУРЫ

Версия с поддержкой TEAMS				
Кнопка	Функция		Световой индикатор	Действие
	Отключение звука	Звук отключен	Горит КРАСНЫМ (непрерывно)	Коротко нажать для отключения / включения звука
		Включение звука	Не светится	
	Управление вызовами	Входящие вызовы	Мигает БЕЛЫМ	Коротко нажать для ответа на вызов Нажать на 2 секунды для отклонения вызова
		Текущие вызовы	Горит БЕЛЫМ (непрерывно)	Коротко нажать для завершения вызова
	Управление действиями Teams	Подключение к Teams	Пульсирует ФИОЛЕТОВЫМ	Коротко нажать для проверки подключения к Teams
		Сбой подключения к Teams	Мигает ФИОЛЕТОВЫМ в течение 10 секунд, затем гаснет	
		Отсутствует подключение к Teams	Мигает ФИОЛЕТОВЫМ 3 раза, затем гаснет	
		Установлено подключение к Teams	Горит ФИОЛЕТОВЫМ (непрерывно)	Коротко нажать для быстрого доступа к Teams Нажать на 2 секунды для запуска голосового помощника Teams (Cortana)
Уведомления Teams о пропущенном вызове / сообщении голосовой почты / присоединении к совещанию	Пульсирует ФИОЛЕТОВЫМ	Коротко нажать для просмотра уведомлений Teams		
	Элементы управления мультимедиа		Не светится	Коротко нажать для воспроизведения / приостановки
				Дважды нажать для перехода к следующей композиции
				Трижды нажать для перехода к предыдущей композиции
+	Громкость		Не светится	Коротко нажать для увеличения громкости
				-

Примечание. Функция управления действиями Teams активна только при запуске Teams на разблокированном ПК или компьютере Mac.

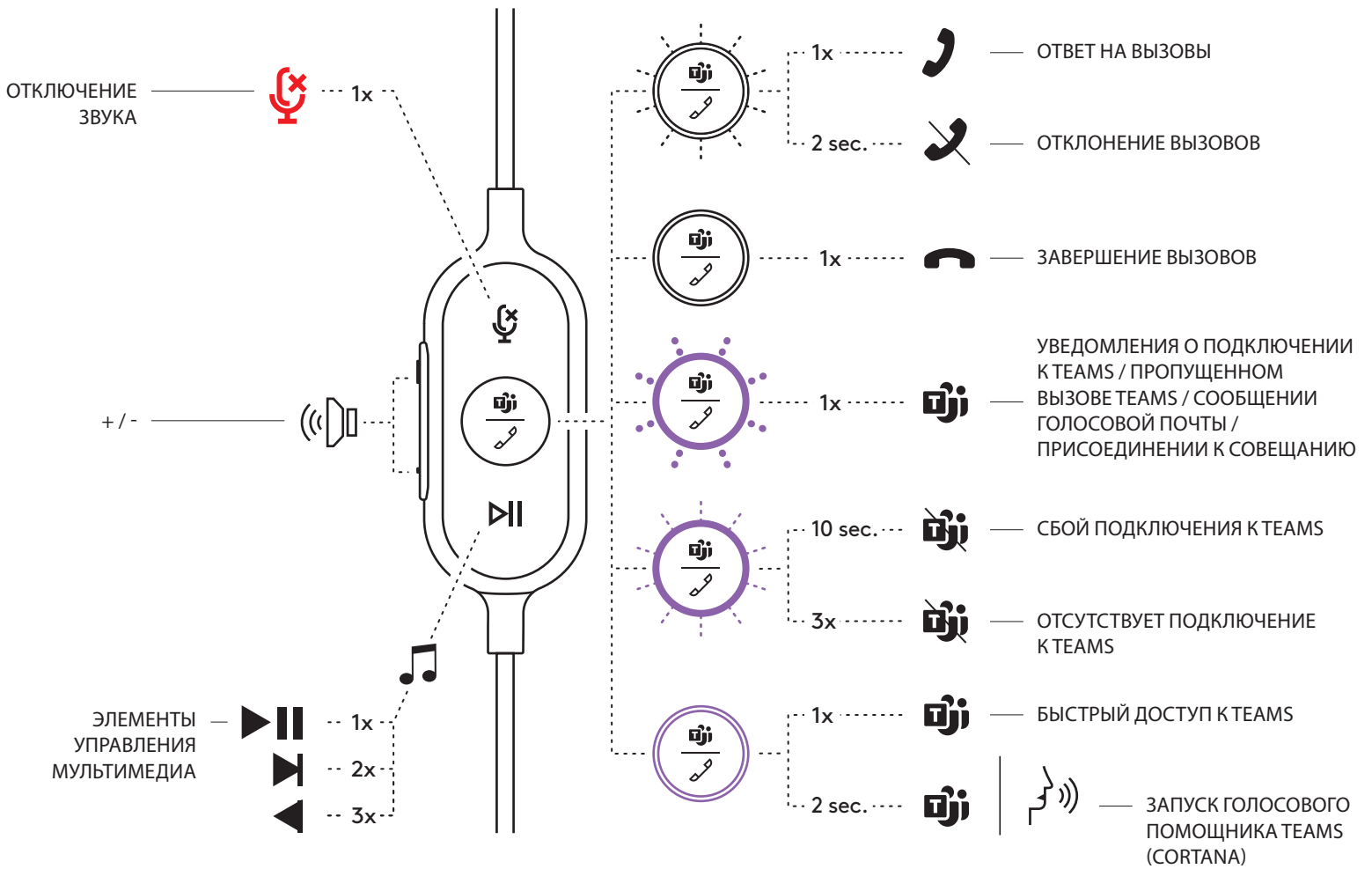

Версия для УС				
Кнопка	Функция	Световой индикатор	Действие	
	Отключение звука	Звук отключен	Горит КРАСНЫМ (непрерывно)	Коротко нажать для отключения / включения звука
		Включение звука	Не светится	
	Управление вызовами	Входящие вызовы	Мигает БЕЛЫМ	Коротко нажать для ответа на вызов
		Текущие вызовы	Горит БЕЛЫМ (непрерывно)	Нажать на 2 секунды для отклонения вызова
	Голосовой помощник	Не светится	Коротко нажать для завершения вызова	Нажать на 2 секунды для запуска голосового помощника*
	Элементы управления мультимедиа	Не светится	Коротко нажать для воспроизведения / приостановки	
			Дважды нажать для перехода к следующей композиции	
			Трижды нажать для перехода к предыдущей композиции	
+	Громкость	Не светится	Коротко нажать для увеличения громкости	
-			Коротко нажать для уменьшения громкости	

*Функциональность голосового помощника зависит от модели устройства.

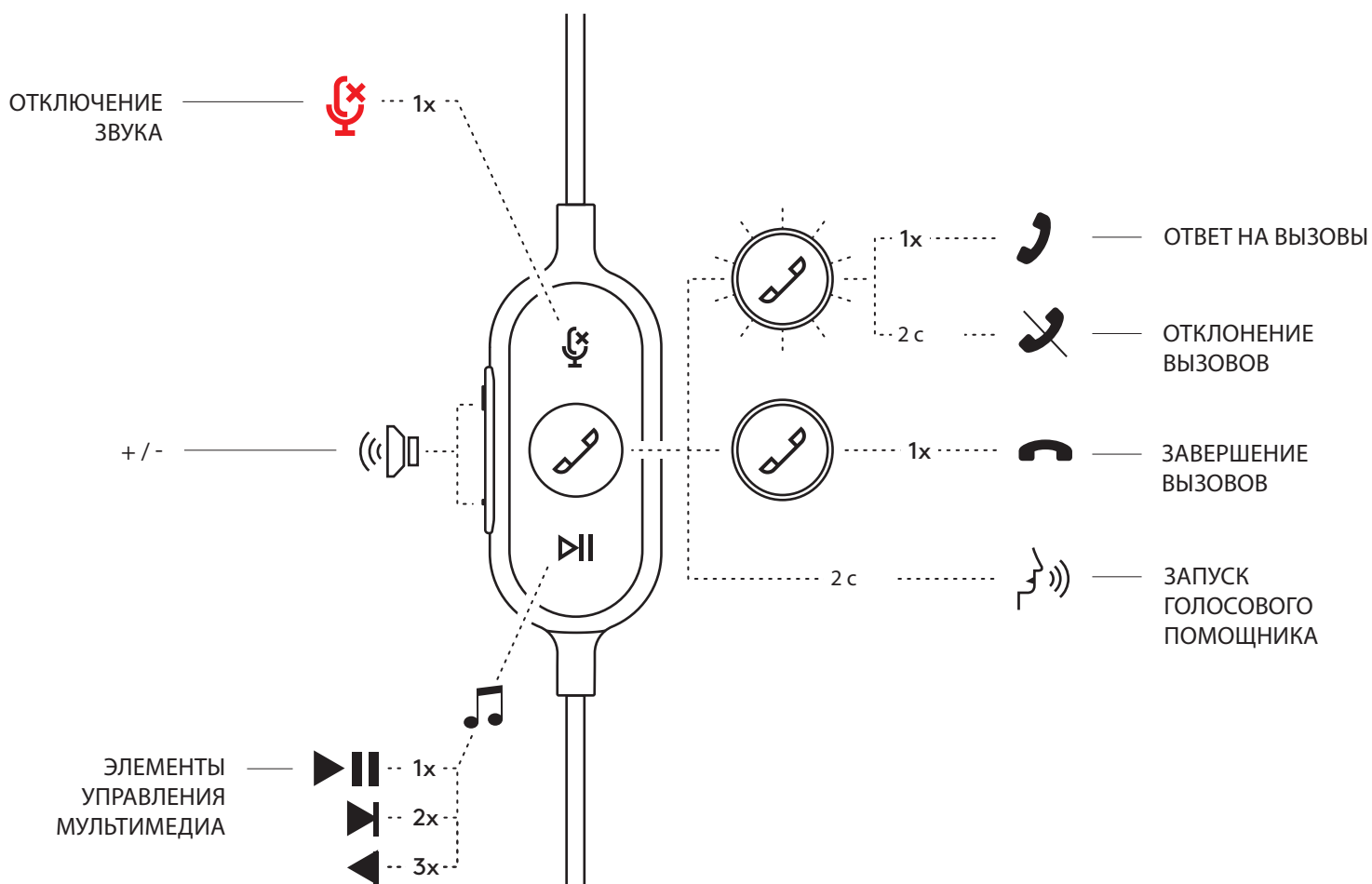

ПРИЛОЖЕНИЕ LOGI TUNE ДЛЯ ПК (СОПУТСТВУЮЩЕЕ ПРИЛОЖЕНИЕ ДЛЯ ПК)

Приложение Logi Tune для ПК существенно повышает производительность гарнитуры благодаря периодическим обновлениям программного и микропрограммного обеспечения. С помощью этой программы можно настроить 5-полосный эквалайзер, отрегулировать звучание голоса и громкость микрофона, управлять функцией устранения местного эффекта и пр. Не создающее помех компактное приложение позволяет настраивать звук прямо во время видеовызова.

Узнать больше о приложении Logi Tune для ПК и загрузить его можно на странице: www.logitech.com/LogiTune

МЕНЮ НАСТРОЙКИ ЗВУКА ГАРНИТУРЫ В ПРИЛОЖЕНИИ LOGI TUNE

1. Отрегулируйте усиление звука микрофона и громкость голоса во время вызовов.
2. Активируйте функцию устранения местного эффекта, чтобы лучше слышать собственный голос во время вызовов.
3. Воспользуйтесь предустановленными режимами эквалайзера, созданными для различных жанров музыки, или настройте его по своему усмотрению.
4. Запустите проверку гарнитуры с помощью колонки, микрофона и подключения к Интернету. Результаты проверки позволяют выявить проблемы, связанные только с драйверами и ОС, и решить их с помощью инструментов для устранения системных неполадок.
5. Уведомление об обновлениях программного обеспечения. Нажмите, чтобы принять.

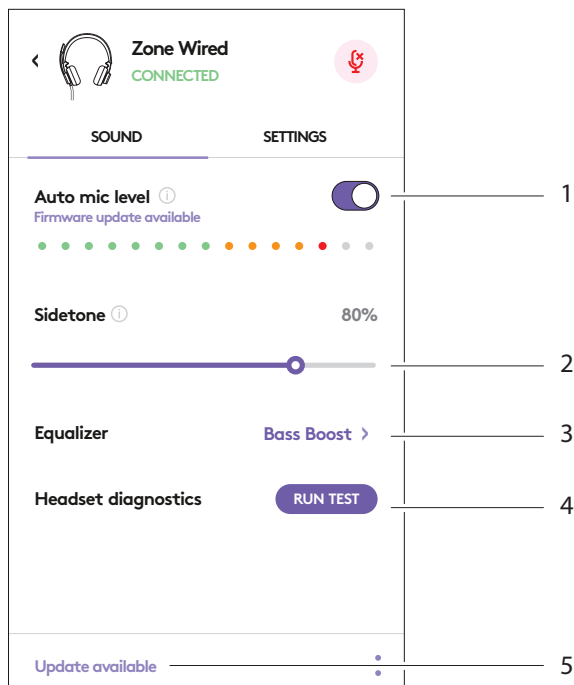

МЕНЮ НАСТРОЙКИ ГАРНИТУРЫ В ПРИЛОЖЕНИИ LOGI TUNE

1. О гарнитуре > сведения об устройстве и микропрограммном обеспечении.
2. Управление голосовыми подсказками.
3. Отключение звука микрофона при повороте.
4. Автоматическое обновление приложений — активируйте эту функцию для запуска обновления приложения в фоновом режиме до его последней версии.
5. Управление уведомлениями приложений.

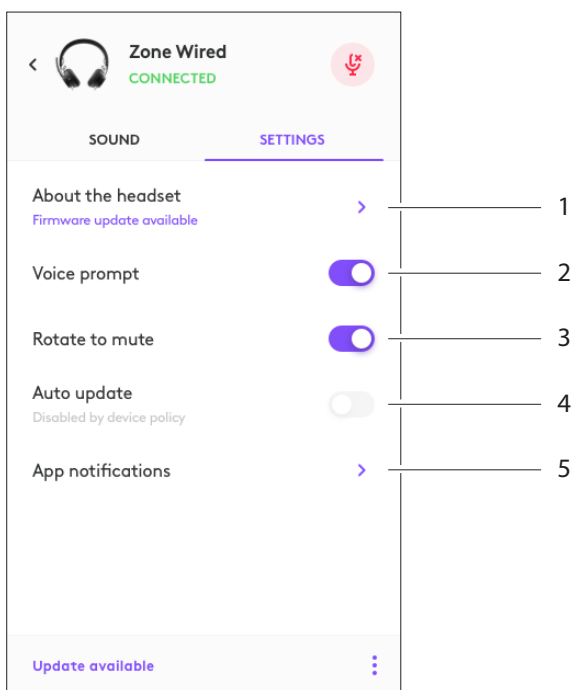

Дополнительные сведения о разворачивании программы на корпоративном уровне и конфигурации Tune для корпоративного использования см. на странице: www.logitech.com/logitune

РАЗМЕРЫ

Гарнитура

Длина x ширина x толщина: 165,93 x 179,73 x 66,77 мм

Вес: 0,211 кг

Размеры амбушюров

Длина x ширина x толщина: 65,84 x 65,84 x 18,75 мм

Адаптер

Длина x ширина x толщина: 21,5 x 15,4 x 7,9 мм

ТРЕБОВАНИЯ К СИСТЕМЕ

Компьютер под управлением ОС Windows или Mac со свободным разъемом USB-C или USB-A.

ТЕХНИЧЕСКИЕ ХАРАКТЕРИСТИКИ

Входной импеданс: 32 Ом

Чувствительность (наушники): 99 ± 3 дБ при 1000 Гц (30 мВт, 1 см)

Чувствительность (микрофон): основной микрофон: – 48 дБВ/Па; дополнительный микрофон: – 40 дБВ/Па

Частотный диапазон (гарнитура): 20 Гц — 16 кГц

Частотный диапазон (микрофон): 100 Гц — 16 кГц

Длина кабеля: 1,9 м

LOGITECH ZONE WIRED

Instrukcja konfiguracji



WERSJA
UJEDNOLICONEJ
KOMUNIKACJI (UC)



WERSJA
MICROSOFT
TEAMS

OPIS URZĄDZENIA



ELEMENT STERUJĄCY UMIESZCZONY NA KABLU

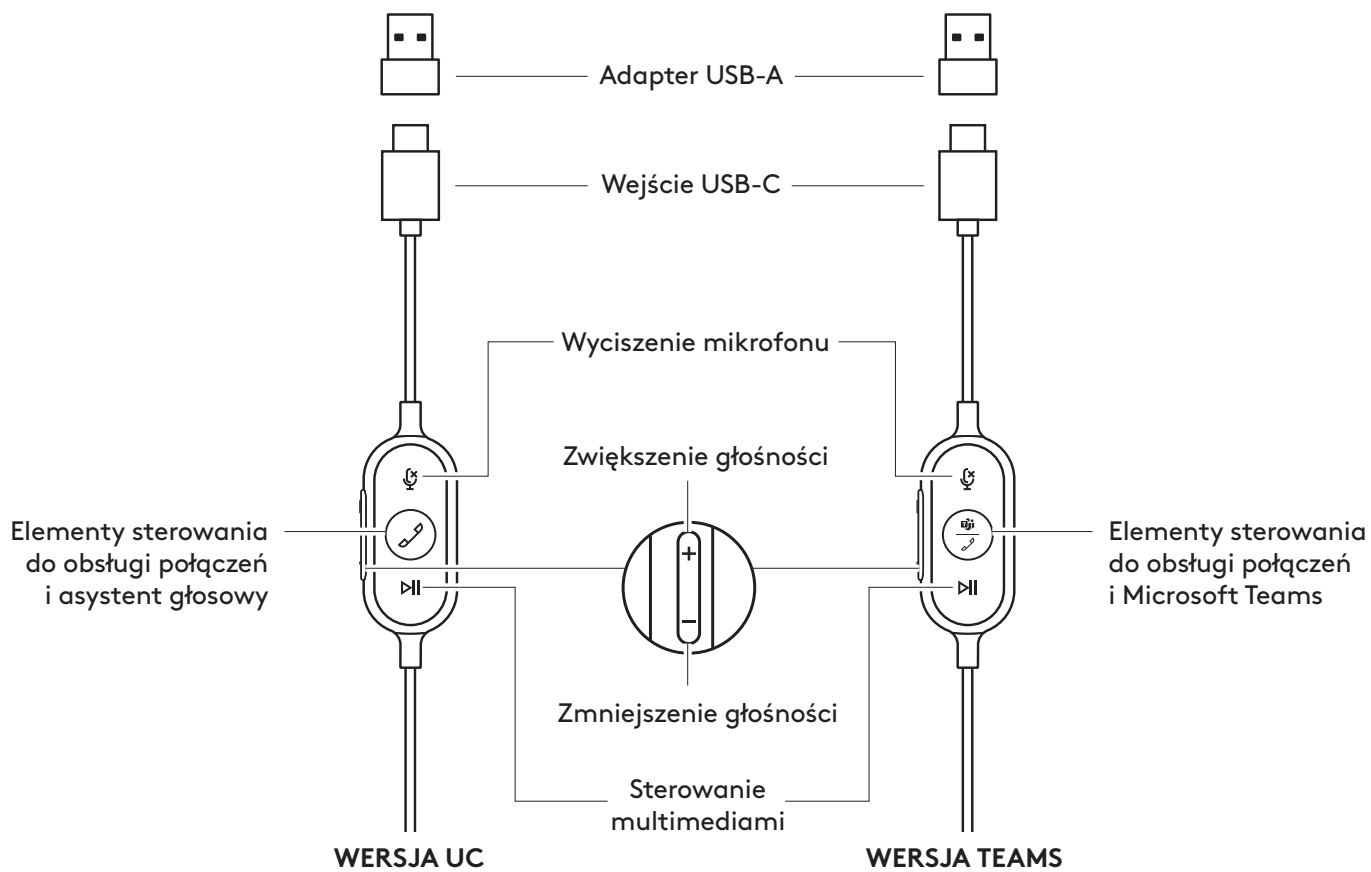

ZAWARTOŚĆ ZESTAWU

1. Zestaw słuchawkowy ze sterowaniem na kablu i złączem USB-C
2. Adapter USB-A
3. Etui podróżne
4. Dokumentacja

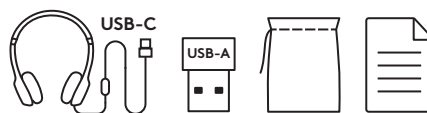

PODŁĄCZANIE ZESTAWU SŁUCHAWKOWEGO

Łączenie za pomocą USB-C

1. Podłącz złącze USB-C do portu USB-C komputera.

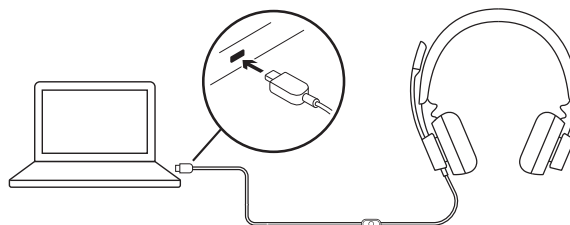

Łączenie za pomocą USB-A

1. Podłącz złącze USB-C do adaptera portu USB-A.
2. Podłącz złącze USB-A do portu USB-A komputera.

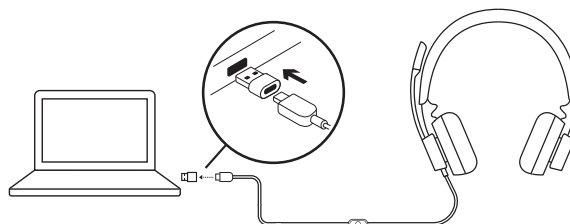

DOPASOWYWANIE ZESTAWU SŁUCHAWKOWEGO

Wyreguluj zestaw słuchawkowy, przesuwając pałąk w pozycję otwartą lub zamkniętą z dwóch stron.

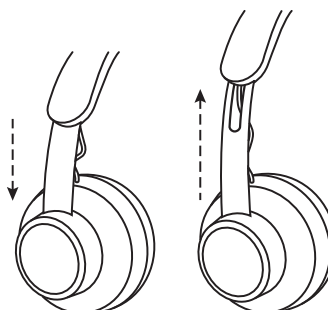

REGULOWANIE WYSIĘGNIKA MIKROFONU

1. Wysięgnik mikrofonu obraca się o 270 stopni. Używaj go po lewej lub prawej stronie. Aby aktywować przetaczanie kanałów audio, pobierz Logi Tune Desktop pod adresem: www.logitech.com/support/zonewireddownloads.
2. Wyreguluj położenie elastycznego wysięgnika mikrofonu, aby lepiej przechwytywać dźwięk.

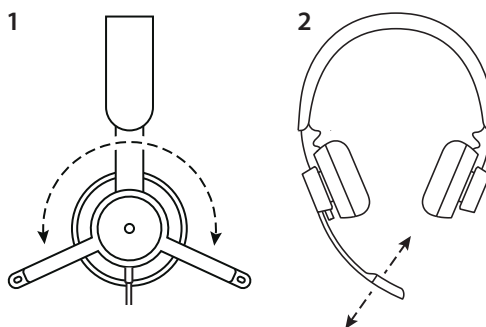

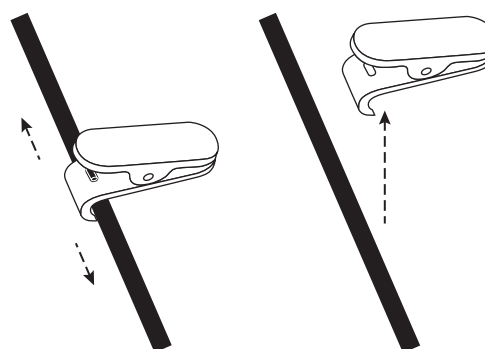

REGULOWANY KLIPS DO KOSZULI

Przymocuj kabel do ubrania za pomocą klipsa do koszuli lub zdejmij go, jeśli wolisz.



ELEMENTY STERUJĄCE ZESTAWU SŁUCHAWKOWEGO NA KABLU I WSKAŹNIK

Wersja TEAMS				
Przycisk	Użycie		Wskaźnik świetlny	Działanie
	Wyciszenie	Wyciszenie włączone	Świeci się na CZERWONO	krótkie naciśnięcie, aby wyciszyć/wyłączyć wyciszenie
		Wyciszenie wyłączone	Nie świeci	
	Elementy sterowania do obsługi połączeń	Połączenia przychodzące	Miga na BIAŁO	Krótkie naciśnięcie, aby odbierać połączenia
		Bieżące połączenia	Świeci się na BIAŁO	Naciśnięcie przez 2 sekundy, aby odrzucać połączenia
	Czynności Teams	Łączenie z Teams	Kolor FIOLETOWY, światło pulsujące	Krótkie naciśnięcie, aby sprawdzić połączenie z Teams
		Nieudane połączenie z Teams	Miga na FIOLETOWO przez 10 sekund, potem się wyłącza	
		Brak połączenia z Teams	Miga na FIOLETOWO 3 razy, potem się wyłącza	
		Połączono z Teams	Świeci się na FIOLETOWO	Krótkie naciśnięcie, aby uzyskać szybki dostęp do Teams
Nieodebrane połączenie / Poczta głosowa / Powiadomienia o dołączenie do spotkania Teams	Kolor FIOLETOWY, światło pulsujące	Naciśnięcie przez 2 sekundy, aby włączyć umiejętności głosowe Teams (Cortana)	Krótkie naciśnięcie, aby odpowiedzieć na powiadomienia Teams	
	Sterowanie multimediami		Nie świeci	Krótkie naciśnięcie, aby odtworzyć/zatrzymać
				Dwukrotne naciśnięcie, aby włączyć następny utwór
				Potrójne naciśnięcie, aby włączyć poprzedni utwór
+	Głośność		Nie świeci	Krótkie naciśnięcie, aby zwiększyć głośność
-				Krótkie naciśnięcie, aby zmniejszyć głośność

Uwaga: Czynności Teams są funkcjonalnie jedynie wtedy, gdy Teams działa lub odblokowany jest komputer lub Mac.

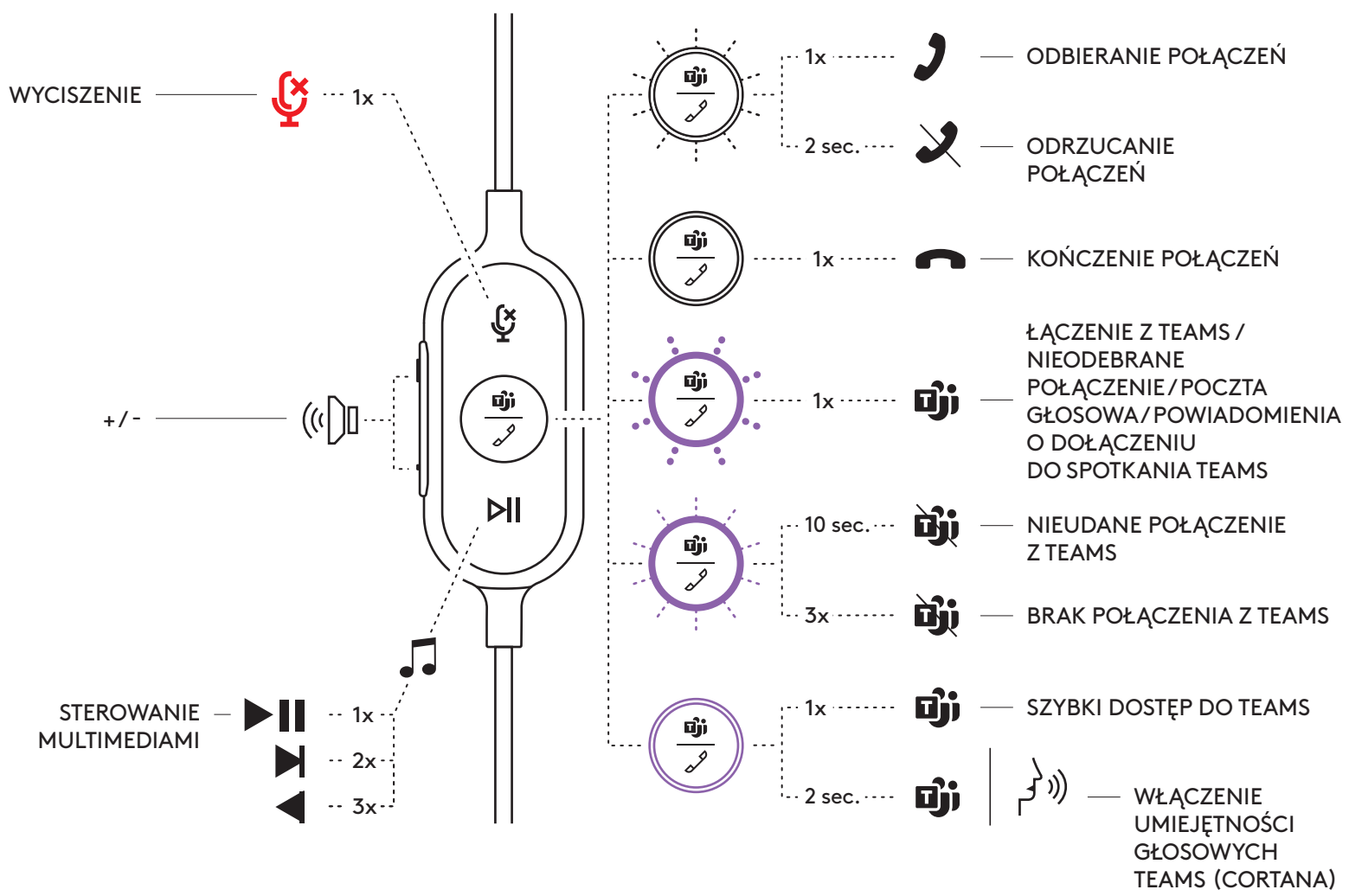

Wersja UC				
Przycisk	Użycie		Wskaźnik świetlny	Działanie
	Wyciszenie	Wyciszenie włączone	Świeci się na CZERWONO	krótkie naciśnięcie, aby wyciszyć/wyłączyć wyciszenie
		Wyciszenie wyłączone	Nie świeci	
	Elementy sterowania do obsługi połączeń	Połączenia przychodzące	Miga na BIAŁO	Krótkie naciśnięcie, aby odbierać połączenia
		Bieżące połączenia	Świeci się na BIAŁO	Krótkie naciśnięcie, aby zakończyć połączenia
	Asystent głosowy		Nie świeci	Naciśnięcie przez 2 sekundy, aby włączyć asystenta głosowego
	Sterowanie multimediami		Nie świeci	Krótkie naciśnięcie, aby odtworzyć/zatrzymać
				Dwukrotne naciśnięcie, aby włączyć następny utwór
				Potrójne naciśnięcie, aby włączyć poprzedni utwór
+	Głośność		Nie świeci	Krótkie naciśnięcie, aby zwiększyć głośność
-		Krótkie naciśnięcie, aby zmniejszyć głośność		

*Funktionalność asystenta głosowego może zależeć od modeli urządzenia.

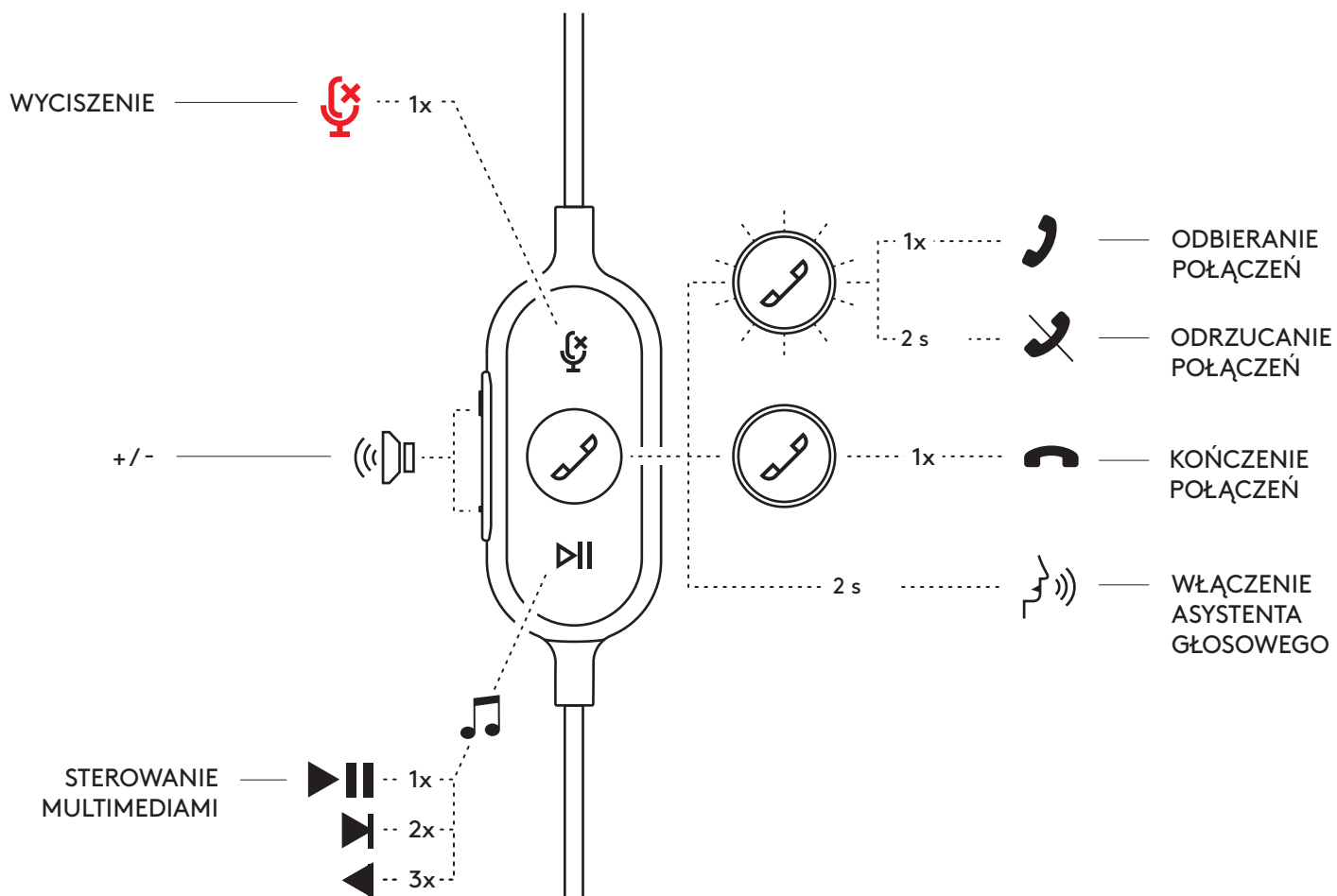

LOGI TUNE DESKTOP (APLIKACJA NA KOMPUTER)

Logi Tune Desktop pomaga zwiększyć wydajność zestawu słuchawkowego za pomocą okresowych aktualizacji oprogramowania i urządzenia sprzętowego, pomaga wyregulować to, co słyszysz w 5-pasmowej regulacji korektora, a także pomaga kontrolować to, jak inni słyszą Ciebie, dzięki wzmocnieniu mikrofonu, kontroli tonu bocznego i nie tylko. Mini aplikacja bez rozprożeń umożliwia dokonywanie regulacji dźwiękowych w trakcie połączenia wideo.

Dowiedz się więcej i pobierz Logi Tune Desktop pod adresem: www.logitech.com/LogiTune

PORUSZANIE SIĘ PO DŹWIĘKU ZESTAWU SŁUCHAWKOWEGO LOGI TUNE

1. Wyreguluj wzmocnienie mikrofonu, aby modyfikować głośność podczas połączenia.
2. Wyreguluj ton boczny, aby lepiej słyszeć swój głos podczas połączenia.
3. Wyreguluj korektor z ustawieniami wstępnymi dostosowanymi do różnych rodzajów muzyki lub tworzenia własnych ustawień korektora.
4. Uruchom test zestawu słuchawkowego pod kątem głośnika, mikrofonu i połączenia internetowego. Podsumowanie testu pomoże narzędziom naprawy systemu jedynie w przypadku problemów związanych ze sterownikiem i systemem operacyjnym.
5. Powiadomienia o aktualizacjach oprogramowania. Dotknij, aby zaakceptować.

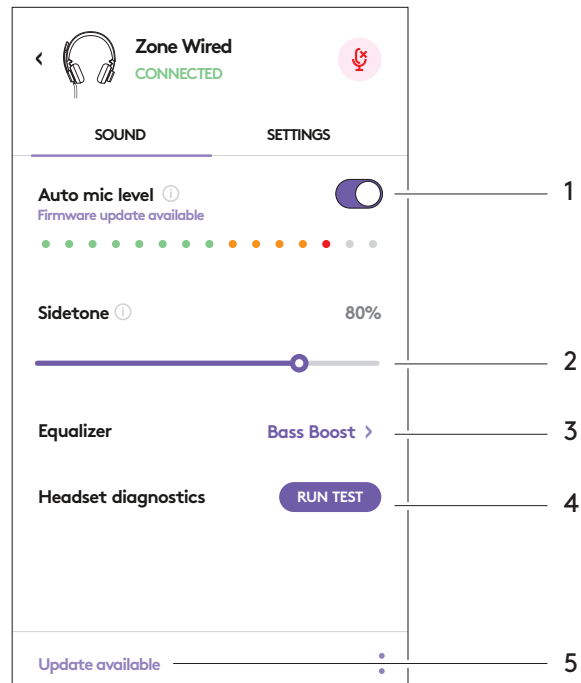

PORUSZANIE SIĘ PO USTAWIENIACH ZESTAWU SŁUCHAWKOWEGO LOGI TUNE

1. Informacje o zestawie słuchawkowym > przedstawiają podsumowanie danych o urządzeniu i informacje o urządzeniu sprzętowym.
2. Polecenie głosowe sterowania.
3. Odchyl mikrofon, aby wyciszyć.
4. Automatyczne aktualizacje aplikacji – aktywuj, aby uruchomić aktualizacje w tle, aby aktualizacja zawsze była aktualna.
5. Sterowanie powiadomieniami aplikacji.

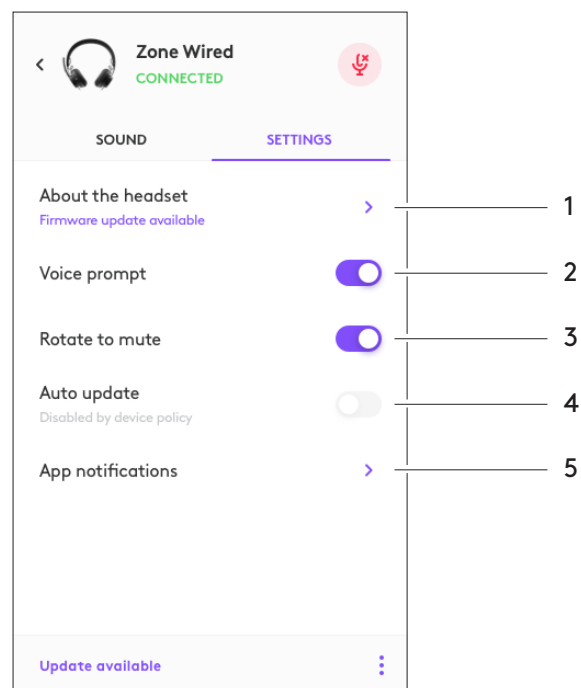

Dowiedz się więcej o masowym wdrażaniu i konfiguracji Tune do wdrożenia w przedsiębiorstwie na stronie: www.logitech.com/logitune

WYMIARY

Zestaw słuchawkowy:

Wysokość × szerokość × głębokość: 165,93mm × 179,73mm × 66,77mm

Masa: 0,211 kg

Wymiary nakładki słuchawek:

Wysokość × szerokość × głębokość: 65,84mm × 65,84mm × 18,75mm

Adapter:

Wysokość × szerokość × głębokość: 21,5mm × 15,4mm × 7,9mm

WYMAGANIA SYSTEMOWE

Komputer z systemem Windows lub Mac z dostępnym portem USB-C lub USB-A.

DANE TECHNICZNE

Impedancja wejściowa: 32 omy

Czułość (słuchawki): 99 dB ± 3 dB przy 1000 Hz @ 30 mW, 1 cm

Czułość (mikrofon): Mikrofon główny: -48 dBV/Pa, mikrofon dodatkowy: -40 dBV/Pa

Pasma przenoszenia (zestaw słuchawkowy): 20~16 kHz

Pasma przenoszenia (mikrofon): 100~16 kHz

Długość kabla: 1,9 m

LOGITECH ZONE WIRED

Üzembe helyezési útmutató

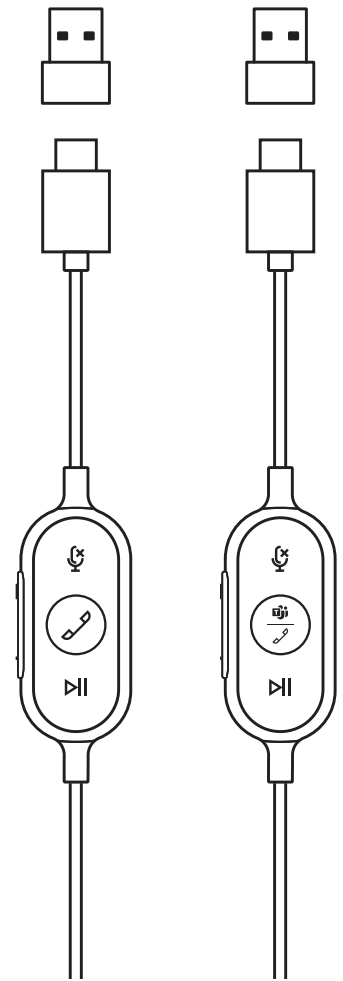

EGYSÉGES
KOMMUNIKÁCIÓ (UC)
VERZIÓJA

MICROSOFT
TEAMS-VERZIÓ

A TERMÉK ISMERTETÉSE

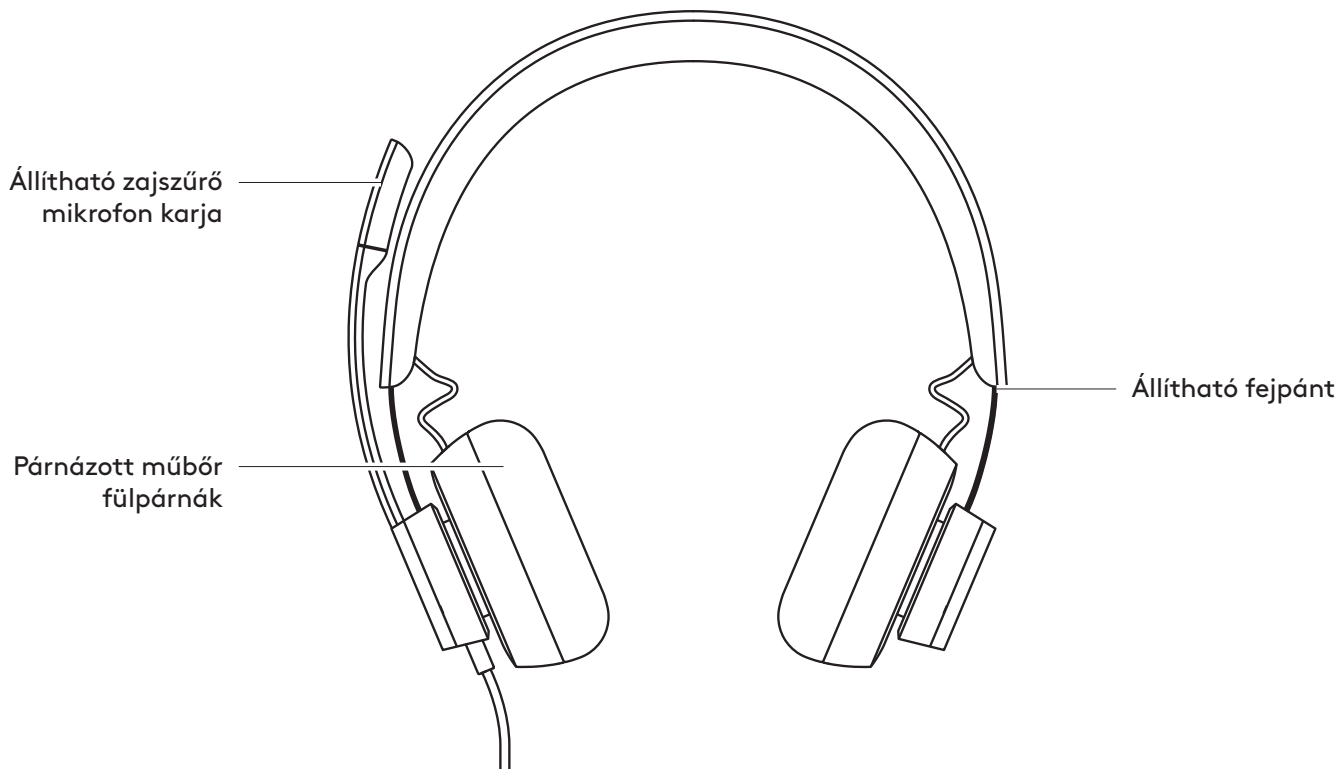

VEZETÉKBE ÉPÍTETT VEZÉRLŐ

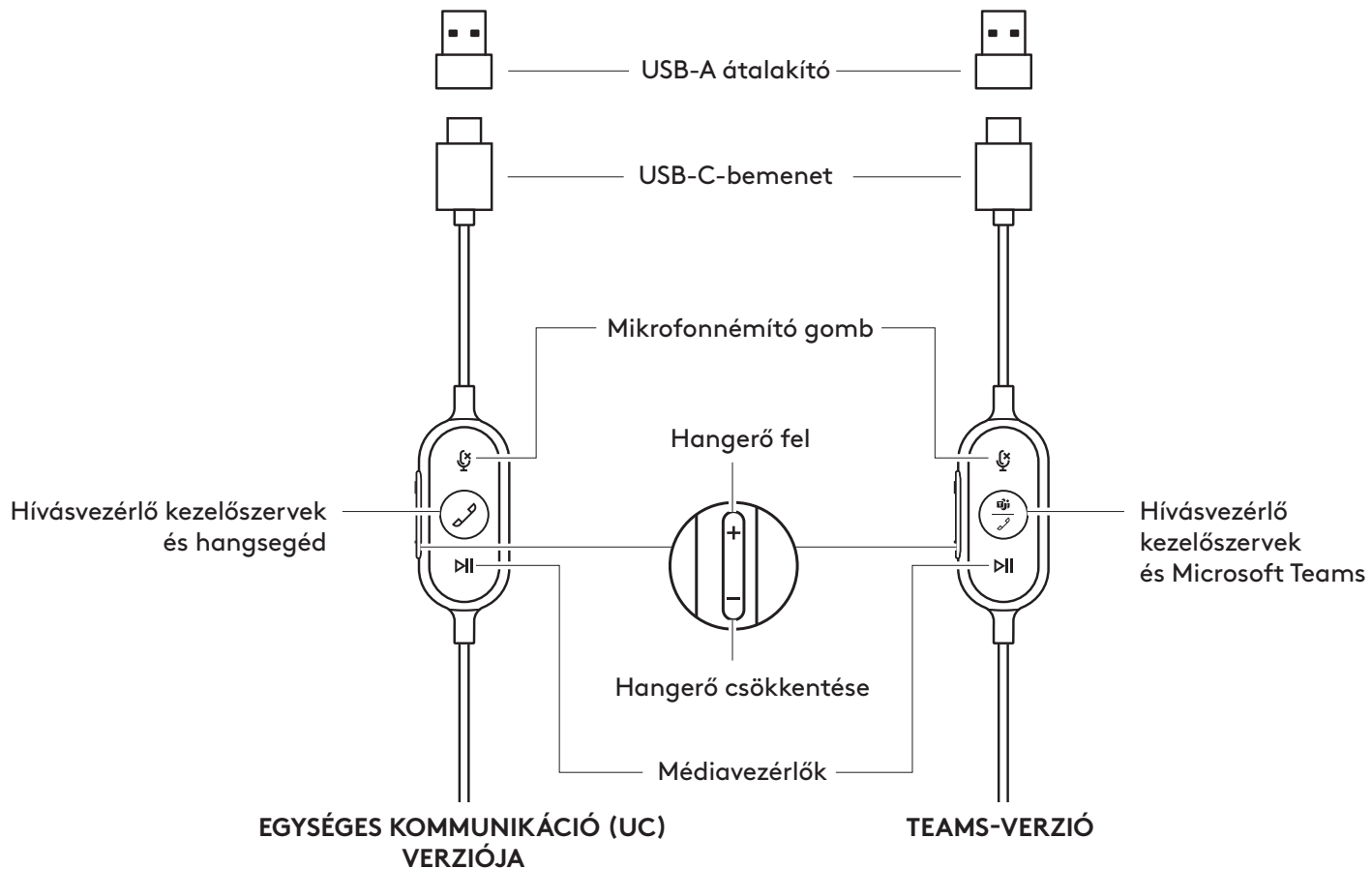

A CSOMAG TARTALMA

1. Mikrofonos fejhallgató vezetékbe épített vezérlővel és USB-C-csatlakozóval
2. USB-A átalakító
3. Hordtok
4. Felhasználói útmutató

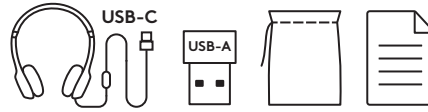

A MIKROFONOS FEJHALLGATÓ CSATLAKOZTATÁSA

Csatlakoztatás USB-C-n keresztül

1. Csatlakoztassa az USB-C-csatlakozót a számítógép USB-C-portjához.

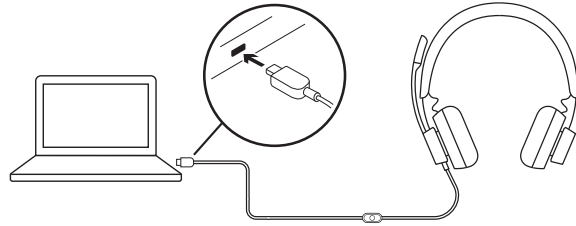

Csatlakoztatás USB-A-n keresztül

1. Csatlakoztassa az USB-C-csatlakozót az USB-A átalakítóhoz.
2. Csatlakoztassa az USB-A-csatlakozót a számítógép USB-A-portjához.

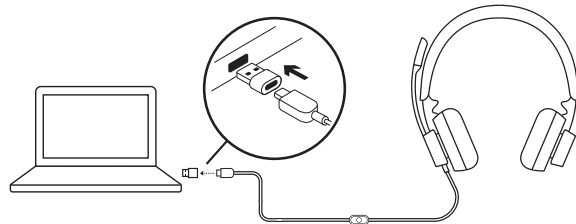

A MIKROFONOS FEJHALLGATÓ BEÁLLÍTÁSA

A mikrofonos fejhallgatót a fejpánt nyitott vagy zárt helyzetbe csúsztatásával állíthatja be mindkét oldalon.

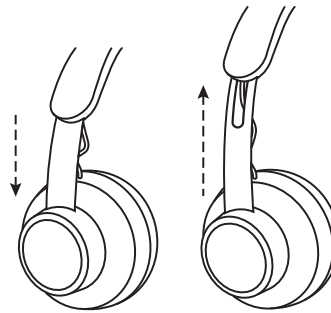

A MIKROFONKAR BEÁLLÍTÁSA

1. A mikrofonkar 270 fokban forgatható. Viselheti akár a bal, akár a jobb oldalon. A hangcsatornaváltás aktiválásához töltsse le a Logi Tune Desktop alkalmazást a következő címről: www.logitech.com/support/zonewireddownloads.
2. A rugalmas mikrofonkar helyzetét beállítva jobb minőségben rögzítheti a hangot.

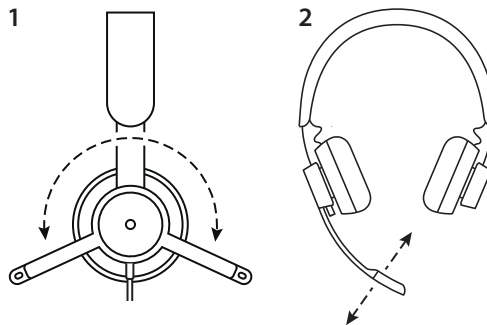

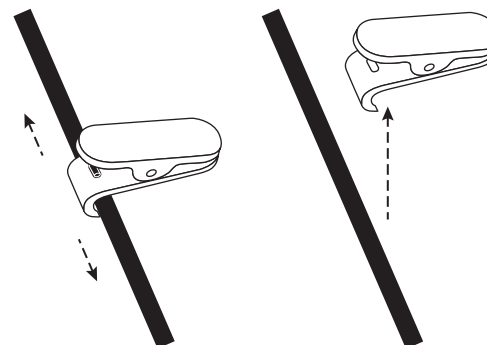

ÁLLÍTHATÓ CSIPESZ RUHÁRA

Rögzítse a kábelt ruhájához a csipesszel, vagy távolítsa el, ha úgy jobb.





A MIKROFONOS FEJHALLGATÓ VEZETÉKBE ÉPÍTETT KEZELŐSZERVEI ÉS JELZŐFÉNYE

TEAMS-verzió				
Gomb	Használat		Jelzőfény	Művelet
	Némítás	Némítás bekapcsolva	Folyamatos PIROS	Nyomja meg röviden a némitáshoz és a némitás megszüntetéséhez
		Némítás kikapcsolva	Nem világít	
	Hívásvezérlő kezelőszervek	Bejövő hívások	Villogó FEHÉR	Nyomja meg röviden a hívások fogadásához
		Folyamatban lévő hívások	Folyamatos FEHÉR	2 másodpercig nyomja meg a hívások elutasításához
	Teams-tevékenységek	Csatlakozás a Teamshez	Pulzáló LILA	Nyomja meg röviden a Teams-kapcsolat ellenőrzéséhez
		Sikertelen csatlakozás a Teamshez	Villogó LILA 10 másodpercig, majd kikapcsol	
		Nem csatlakozik a Teamshez	Villogó LILA 3-szor, majd kikapcsol	
		Csatlakoztatva a Teamshez	Folyamatos LILA	Nyomja meg röviden a Teams gyors eléréséhez
	Nem fogadott hívás a Teamsben / Hangposta / Értesítések érkezőkhöz való csatlakozásról	Pulzáló LILA	2 másodpercig nyomja meg a Teams hangfunkcióinak indításához (Cortana)	Nyomja meg röviden a Teams-értesítések megválaszolásához
	Médiavezérlők		Nem világít	Nyomja meg röviden a lejátszáshoz és a szüneteltetéshez
				Nyomja meg kétszer az előretekeréshez
				Nyomja meg háromszor a visszatekeréshez
+	Hangerő		Nem világít	Nyomja meg röviden a hangerő növeléséhez
		-		Nyomja meg röviden a hangerő csökkentéséhez

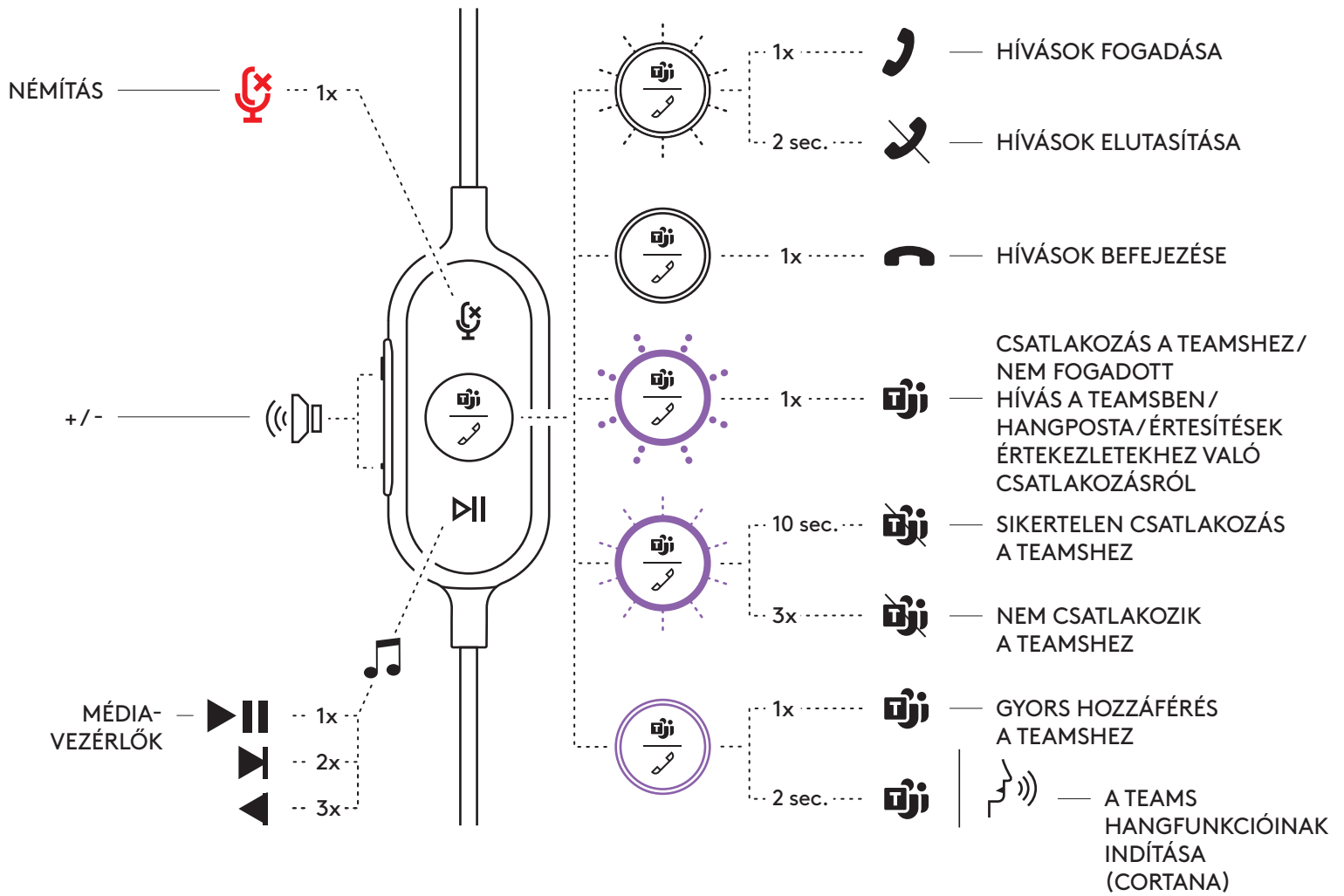
Megjegyzés: A Teams-tevékenységek csak akkor működnek, amikor a Teams nem zárolt számítógépen vagy Mac gépen fut.



Egységes kommunikáció (UC) verziója				
Gomb	Használat	Jelzőfény	Művelet	
	Némítás	Némítás bekapcsolva	Folyamatos PIROS	Nyomja meg röviden a némításhoz és a némítás megszüntetéséhez
		Némítás kikapcsolva	Nem világít	
	Hívásvezérlő kezelőszervek	Bejövő hívások	Villogó FEHÉR	Nyomja meg röviden a hívások fogadásához
		Folyamatban lévő hívások	Folyamatos FEHÉR	Nyomja meg röviden a hívások befejezéséhez
	Hangsegéd	Nem világít	2 másodpercig nyomja meg a Hangsegéd indításához*	
	Médiavezérlők	Nem világít	Nyomja meg röviden a lejátszáshoz és a szüneteltetéshez	
			Nyomja meg kétszer az előretekeréshez	
			Nyomja meg háromszor a visszatekeréshez	
+	Hangerő	Nem világít	Nyomja meg röviden a hangerő növeléséhez	
			Nyomja meg röviden a hangerő csökkentéséhez	

*A Hangsegéd funkció az eszköztípusoktól függ.

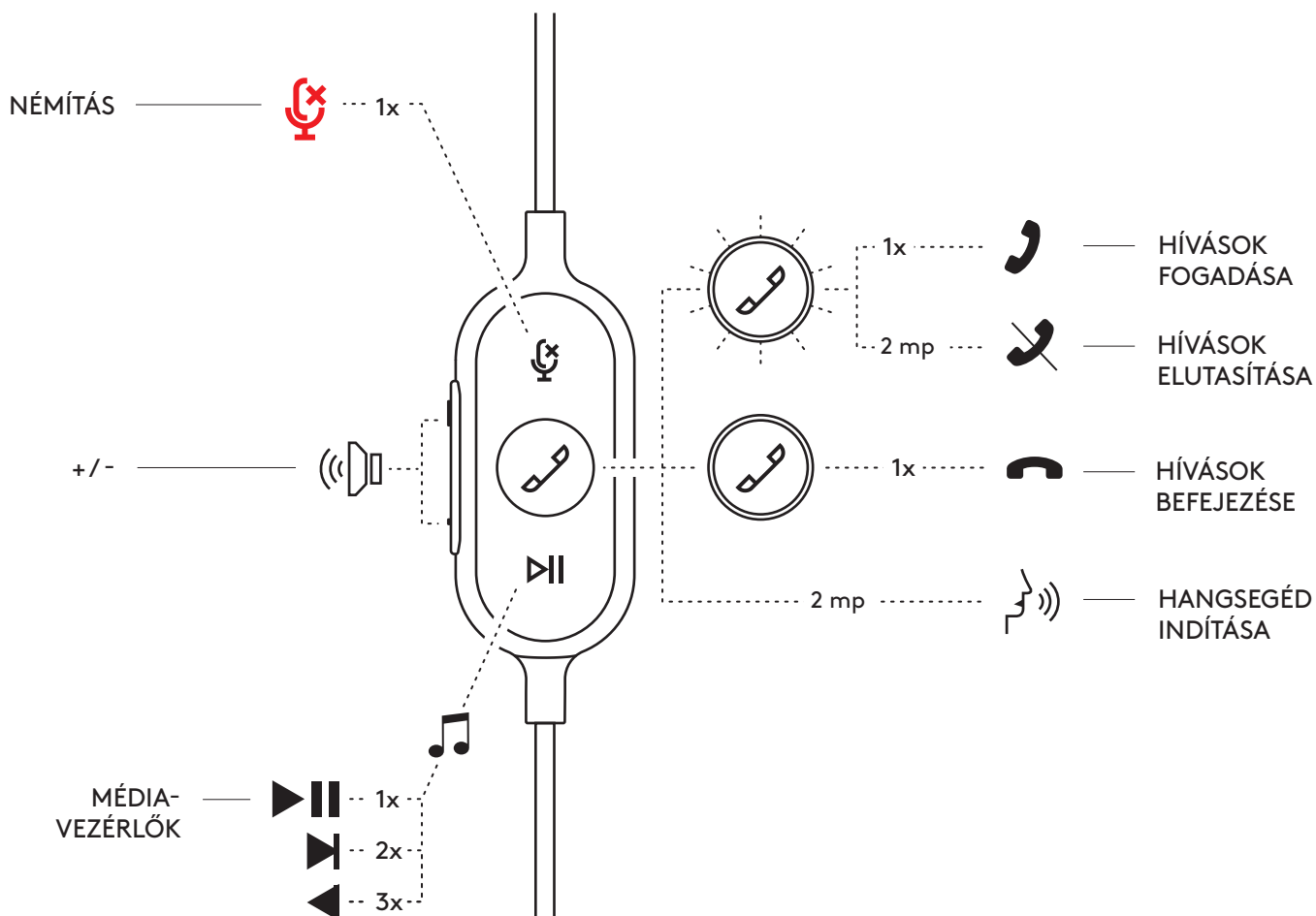

LOGI TUNE DESKTOP (SZÁMÍTÓGÉPES ALKALMAZÁS)

A Logi Tune Desktop időszakos szoftver- és belsővezérlőprogram-frissítésekkel fokozza a mikrofonos fejhallgató teljesítményét, 5 sávos hangszínszabályzó-tesztreszabással segít módosítani, hogy mit halljon, és a mikrofon érzékenységgel, az önhang vezérlésével és egyébekkel szabályozza, hogy Ön miként hallható. A zavartalanul működő minialkalmazások lehetővé teszik a hangmódosításokat az aktív videohívások során.

További információ és a Logi Tune Desktop letöltése a következő címről:
www.logitech.com/LogiTune

NAVIGÁLÁS A LOGI TUNE MIKROFONOS FEJHALLGATÓ SOUND (HANG) LAPJÁN

1. A mikrofon érzékenysége beállítása a hangja erősségének módosításához a hívások során.
2. Az önhang beállítása, hogy a saját hangja hallhatóbb legyen a hívások során.
3. A hangszínszabályzó beállítása a különböző zenefajtákhoz előre megadott beállításokkal, vagy egyedi hangszínszabályzó-beállítások létrehozása.
4. A mikrofonos fejhallgató tesztjének futtatása a hangszórón, a mikrofonon és az internetkapcsolaton. A teszt összegzése csak az illesztőprogrammal és operációs rendszerrel kapcsolatos problémákban nyújt segítséget a rendszer javítóeszközeivel.
5. Szoftverfrissítésekre vonatkozó értesítés. Koppintson az elfogadáshoz.

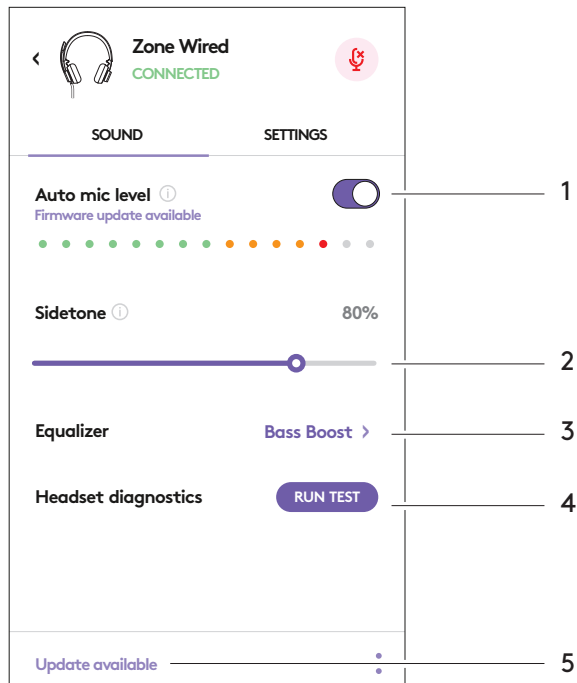

NAVIGÁLÁS A LOGI TUNE MIKROFONOS FEJHALLGATÓ SETTINGS (BEÁLLÍTÁSOK) LAPJÁN

1. A mikrofonos fejhallgató névjegye > az eszköz adatairól és a belső vezérlőprogram információiról ad összefoglalást.
2. Hangkezelés kérése.
3. Váltókapcsoló némításhoz.
4. Alkalmazás automatikus frissítése – Aktiválja a frissítések háttérbeli frissítéséhez, hogy az alkalmazása mindig naprakész legyen.
5. Alkalmazásértesítések szabályozása.

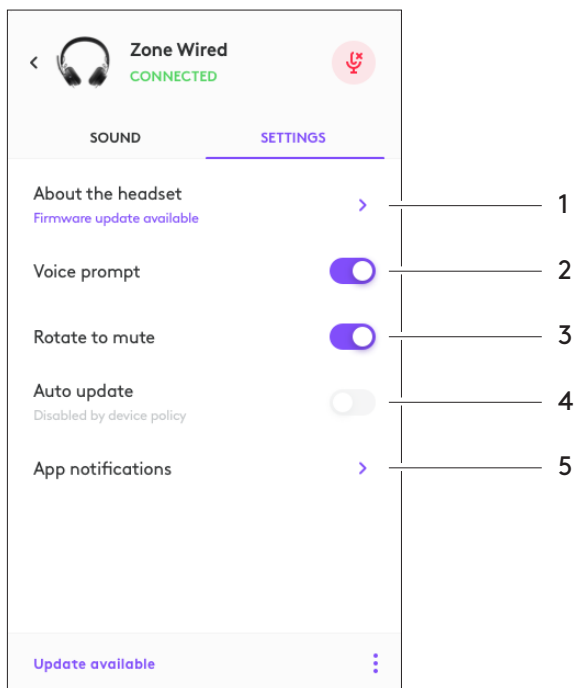

További információ a Tune for Enterprise tömeges telepítéséről és konfigurálásáról a következő webhelyen:
www.logitech.com/logitune

MÉRETEK

Mikrofonos fejhallgató:

Magasság × szélesség × mélység: 165,93mm x 179,73mm x 66,77mm

Tömeg: 0,211 kg

A fejhallgatópárna méretei:

Magasság × szélesség × mélység: 65,84 mm x 65,84mm x 18,75 mm

Átalakító:

Magasság × szélesség × mélység: 21,5mm x 15,4mm x 7,9mm

RENDSZERKÖVETELMÉNYEK

Windows- vagy Mac-alapú számítógép szabad USB-C- vagy USB-A-porttal.

MŰSZAKI ADATOK

Bemeneti impedancia: 32 ohm

Érzékenység (fülhallgató): 99 dB ±3dB 1000 Hz-en, 30 mW teljesítménynél, 1 cm-ről

Érzékenység (mikrofon): Fő mikrofon: -48 dBV/Pa, másodlagos mikrofon: -40 dBV/Pa

Frekvenciamenet (mikrofonos fejhallgató): 20~16 kHz

Frekvenciamenet (mikrofon): 100~16 kHz

Kábelhossz: 1,9 m

LOGITECH ZONE WIRED

Průvodce instalací

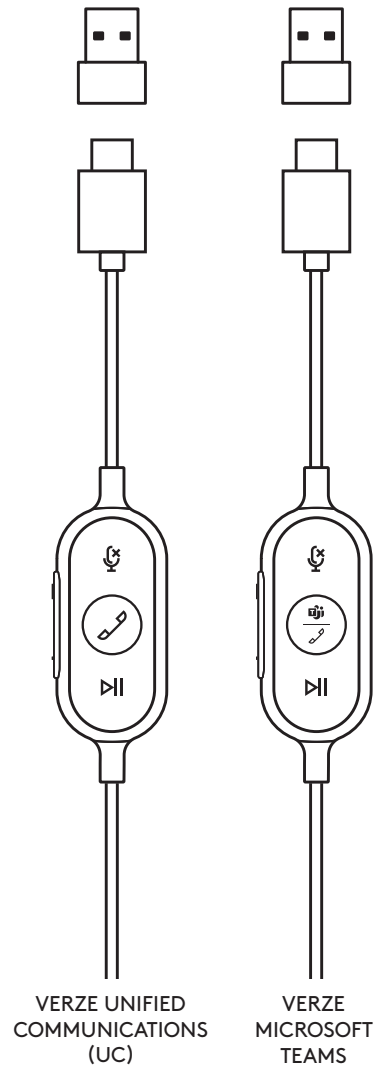
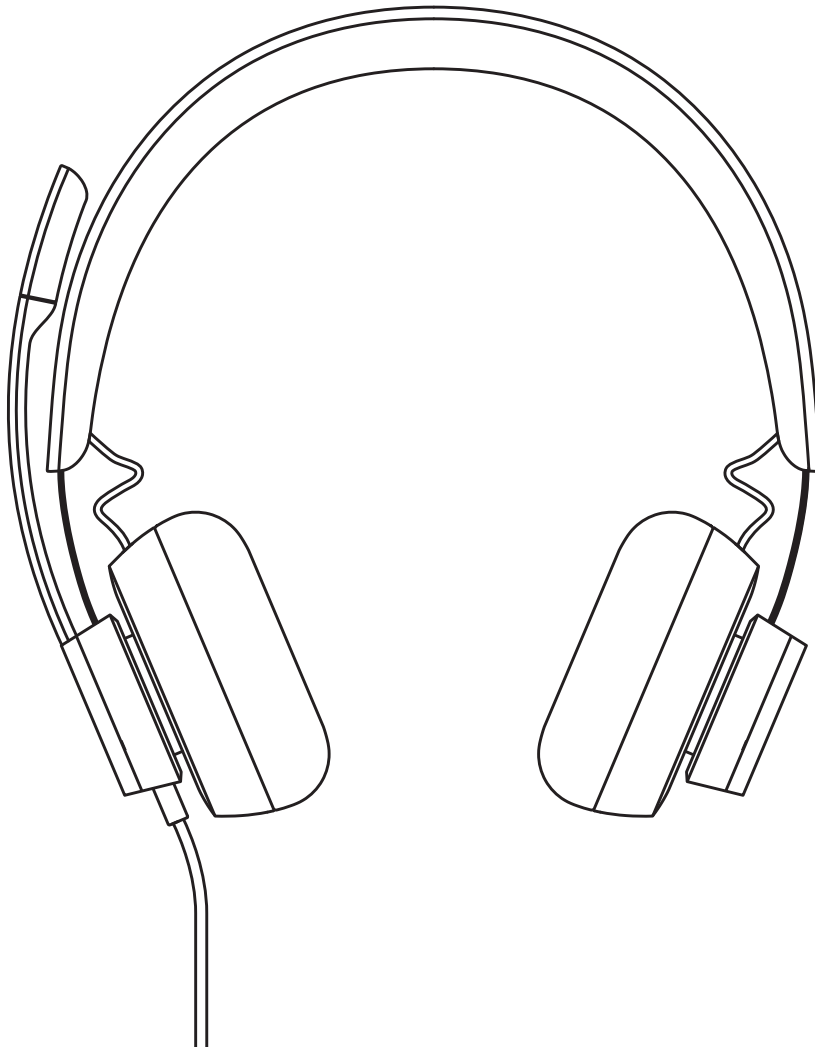

POPIS PRODUKTU

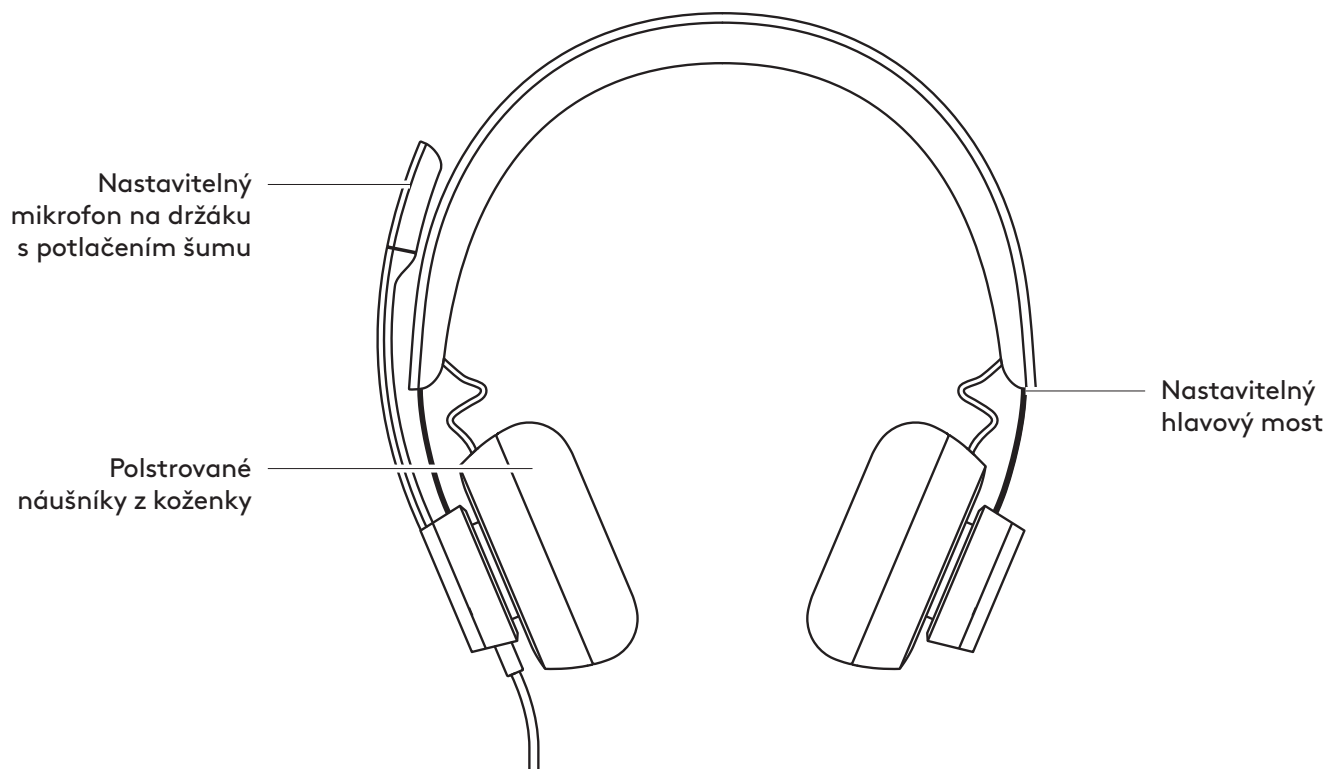

INTEGROVANÝ OVLADAČ

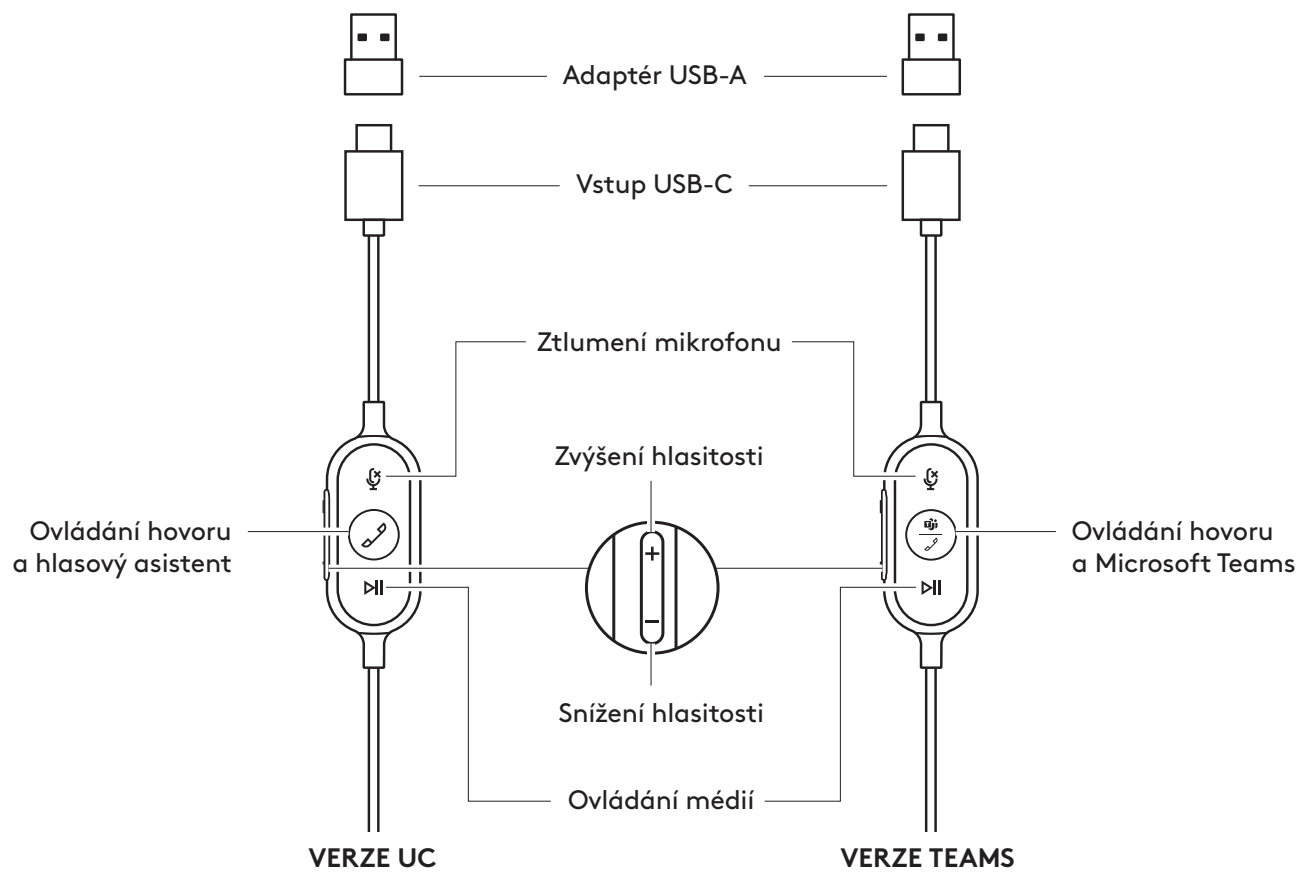

OBSAH BALENÍ

1. Náhlavní souprava s integrovaným ovladačem a konektorem USB-C
2. Adaptér USB-A
3. Cestovní pouzdro
4. Uživatelská dokumentace

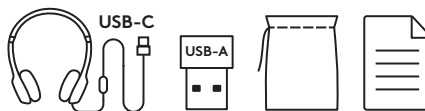

PŘIPOJENÍ NÁHLAVNÍ SOUPRAVY

Připojení prostřednictvím USB-C

1. Připojte konektor USB-C k portu USB-C v počítači.

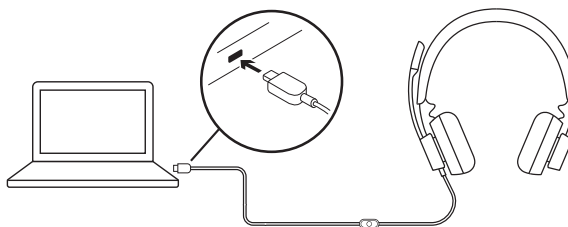

Připojení prostřednictvím USB-A

1. Připojte konektor USB-C k adaptéru USB-A.
2. Připojte konektor USB-A k portu USB-A v počítači.

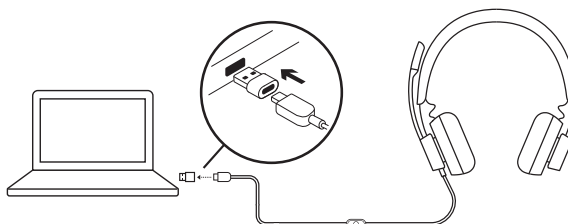

USAZENÍ NÁHLAVNÍ SOUPRAVY

Přizpůsobte si náhlavní soupravu vysunutím nebo zasunutím hlavového mostu na obou stranách.

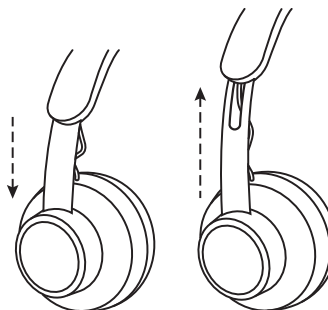

NASTAVENÍ DRŽÁKU MIKROFONU

1. Držák mikrofonu je otočný v rozmezí 270 stupňů. Mikrofon lze nasadit na levou nebo pravou stranu soupravy. Chcete-li aktivovat přepínání audiokanálu, stáhněte si aplikaci Logi Tune Desktop na stránce: www.logitech.com/support/zonewired/downloads.
2. Držák mikrofonu je flexibilní – přizpůsobte si jeho polohu za účelem lepšího snímání hlasu.

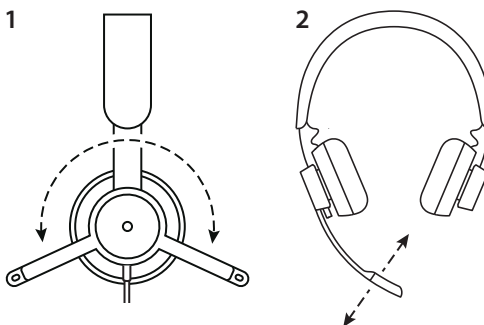

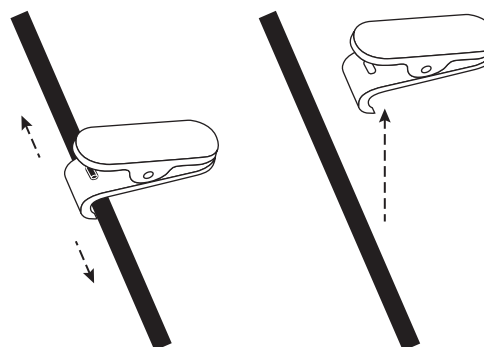

NASTAVITELNÁ SPONA NA KOŠILI

Přichyťte kabel ke svému oblečení pomocí spony na košili nebo ji dle potřeby sejměte.





INTEGROVANÉ OVLÁDACÍ PRVKY A INDIKÁTOR NÁHLAVNÍ SOUPRAVY

Verze TEAMS				
Tlačítko	Použití		Indikátor	Akce
	Ztlumení	Ztlumení zapnuto	Svítil ČERVENĚ	Krátkým stiskem aktivujete ztlumení / zrušíte ztlumení
		Ztlumení vypnuto	Nesvítil	
	Ovládání hovoru	Příchozí hovor	Bliká BÍLE	Krátkým stiskem přijmete hovor
		Probíhající hovor	Svítil BÍLE	Podržním 2 sekundy odmítnete hovor
				Krátkým stiskem ukončíte hovor
	Aktivity Teams	Připojení k Teams	Pulzuje FIALOVĚ	Krátkým stiskem zkontrolujete připojení k Teams
		Připojení k Teams se nezdařilo	Bliká FIALOVĚ 10 sekund, potom zhasne	
		Nepřipojeno k Teams	Blikne FIALOVĚ 3krát, potom zhasne	
		Připojeno k Teams	Svítil FIALOVĚ	Krátkým stiskem rychle spustíte Teams
Upozornění na zmeškaný hovor Teams / hlasovou poštu / připojení ke konferenci	Pulzuje FIALOVĚ	Podržním 2 sekundy aktivujete hlasové služby Teams (Cortana)	Krátkým stiskem odpovíte na upozornění Teams	
	Ovládací prvky médií		Nesvítil	Krátce stiskněte pro přehrávání/pozastavení
				Dvakrát stiskněte pro další skladbu
				Třikrát stiskněte pro předchozí skladbu
+	Hlasitost		Nesvítil	Krátce stiskněte pro zvýšení hlasitosti
		-		Krátce stiskněte pro snížení hlasitosti

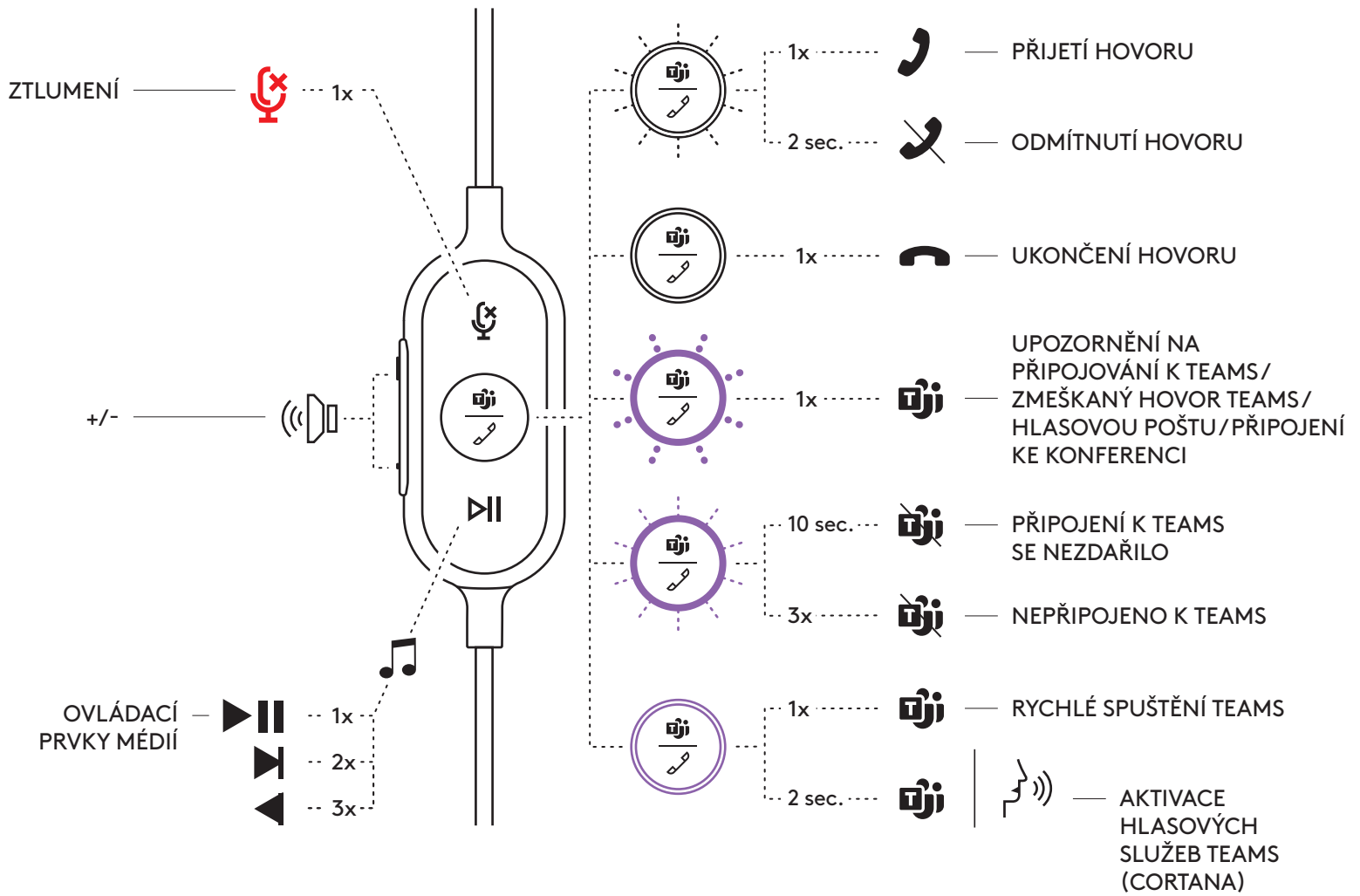
Poznámka: Aktivity Teams jsou funkční v případě, že je Teams spuštěn na odemčeném PC nebo Mac.



Verze UC				
Tlačítko	Použití	Indikátor	Akce	
	Ztlumení	Ztlumení zapnuto	Svítlí ČERVENĚ	Krátkým stiskem aktivujete ztlumení / zrušíte ztlumení
		Ztlumení vypnuto	Nesvítlí	
	Ovládání hovoru	Příchozí hovor	Bliká BÍLE	Krátkým stiskem přijmete hovor
		Probíhající hovor	Svítlí BÍLE	Krátkým stiskem ukončíte hovor
	Hlasový asistent	Nesvítlí	Podržním 2 sekundy aktivujete hlasového asistenta*	
	Ovládací prvky médií	Nesvítlí	Krátce stiskněte pro přehrávání/ pozastavení	
			Dvakrát stiskněte pro další skladbu	
			Třikrát stiskněte pro předchozí skladbu	
+ -	Hlasitost	Nesvítlí	Krátce stiskněte pro zvýšení hlasitosti	
			Krátce stiskněte pro snížení hlasitosti	

*Funkce hlasového asistenta se mohou lišit podle modelu zařízení.

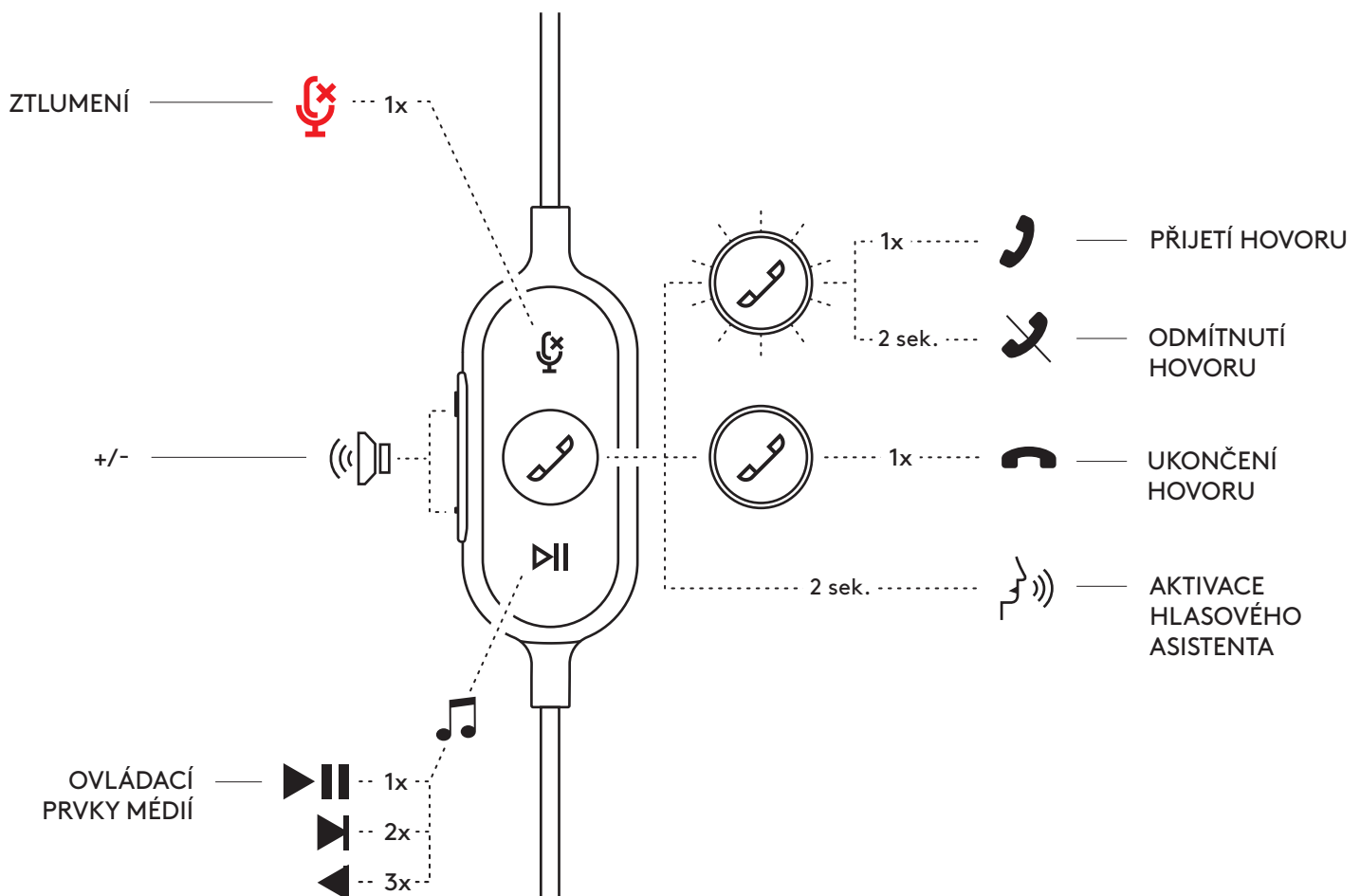

LOGI TUNE DESKTOP (DOPROVODNÁ APLIKACE PRO PC)

Aplikace Logi Tune Desktop vám pomůže zvýšit výkonnost vaší náhlavní soupravy pomocí periodických aktualizací softwaru a firmwaru, umožní nastavit poslech zvuku pomocí přizpůsobení 5pásmového ekvalizéru a regulovat vstup zvuku prostřednictvím zesílení mikrofonu, ovládání odposlechu a dalších funkcí. Nenáročná miniaplikace vám umožní regulovat zvuk v průběhu aktivního hovoru.

Získejte bližší informace a stáhněte si aplikaci Logi Tune Desktop na stránce: www.logitech.com/LogiTune

PROCHÁZENÍ VOLBAMI ZVUKU NÁHLAVNÍ SOUPRAVY V LOGI TUNE

1. Upravte zesílení mikrofonu pro nastavení hlasitosti vašeho hlasu během hovorů.
2. Upravte nastavení odposlechu, abyste během hovorů lépe slyšeli svůj hlas.
3. Upravte nastavení ekvalizéru pomocí předvoleb naladěných pro různé druhy hudby nebo si vytvořte vlastní nastavení ekvalizéru.
4. Spusťte test náhlavní soupravy se svým reproduktorem, mikrofonem a připojením k internetu. Výsledek testu pomůže s definováním opravných nástrojů systému u potíží souvisejících pouze s ovladačem a operačním systémem.
5. Upozornění na aktualizace softwaru. Klepnutím je přijmete.

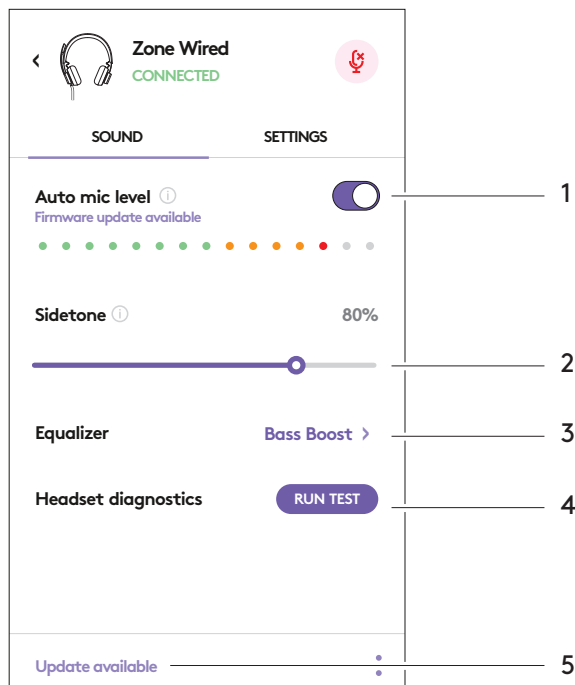

PROCHÁZENÍ NASTAVENÍM NÁHLAVNÍ SOUPRAVY V LOGI TUNE

1. O náhlavní soupravě > poskytnete přehled podrobností o vašem zařízení a informace o firmwaru.
2. Nastavení hlasové nápovědy.
3. Nastavení ztlumení sklopením.
4. Automatická aktualizace aplikace – Po její aktivaci budou aktualizace spouštěny na pozadí, díky čemuž bude aplikace vždy aktuální.
5. Ovládání upozornění aplikace.

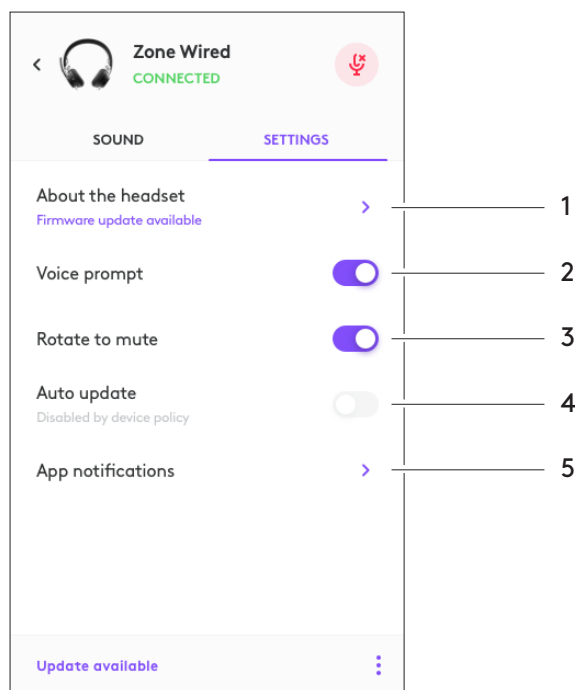

Získejte bližší informace o masovém nasazení a konfiguraci aplikace Tune for Enterprise na stránce: www.logitech.com/logitune

ROZMĚRY

Náhlavní souprava:

Výška x šířka x hloubka: 165,93 mm x 179,73 mm x 66,77 mm

Hmotnost: 0,211 kg

Rozměry náušníku:

Výška x šířka x hloubka: 65,84 mm x 65,84 mm x 18,75 mm

Adaptér:

Výška x šířka x hloubka: 21,5 mm x 15,4 mm x 7,9 mm

SYSTÉMOVÉ POŽADAVKY

Počítač se systémem Windows nebo Mac s volným portem USB-C nebo USB-A.

TECHNICKÉ PARAMETRY

Vstupní impedance: 32 ohmů

Citlivost (sluchátka): 99 dB \pm 3 dB při 1000Hz @ 30 mW, 1 cm

Citlivost (mikrofon): Hlavní mikrofon: -48 dBV/Pa, sekundární mikrofon: -40 dBV/Pa

Frekvenční rozsah (náhlavní souprava): 20~16 kHz

Frekvenční rozsah (mikrofon): 100~16 kHz

Délka kabelu: 1,9 m

LOGITECH ZONE WIRED

Spríevodca inštaláciou

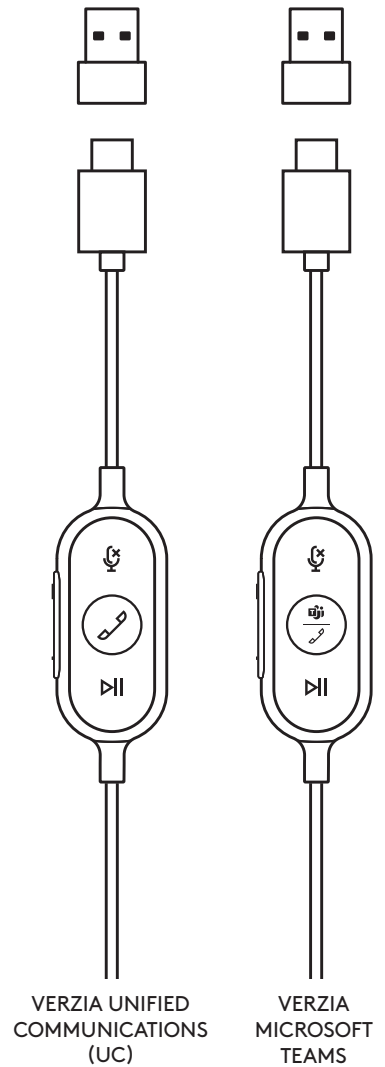

OPIS PRODUKTU

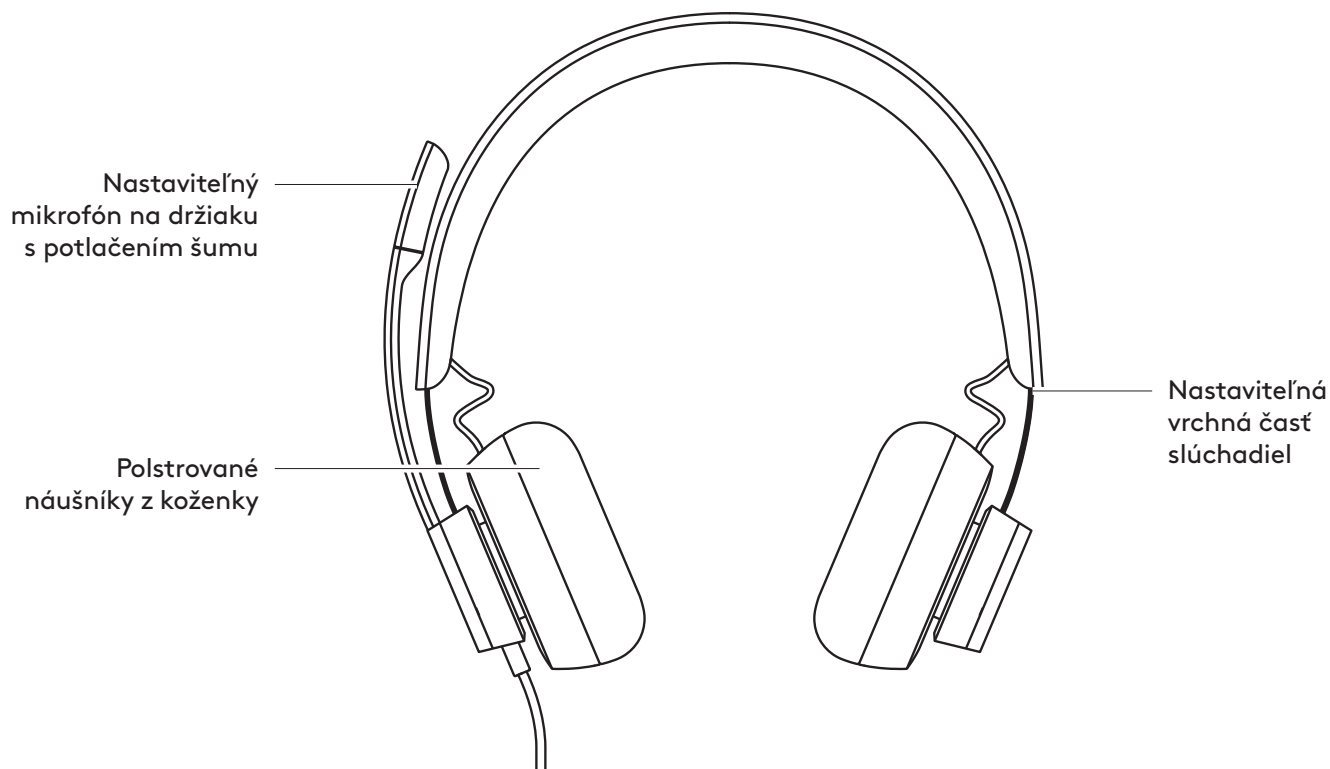

INTEGROVANÝ OVLÁDAČ

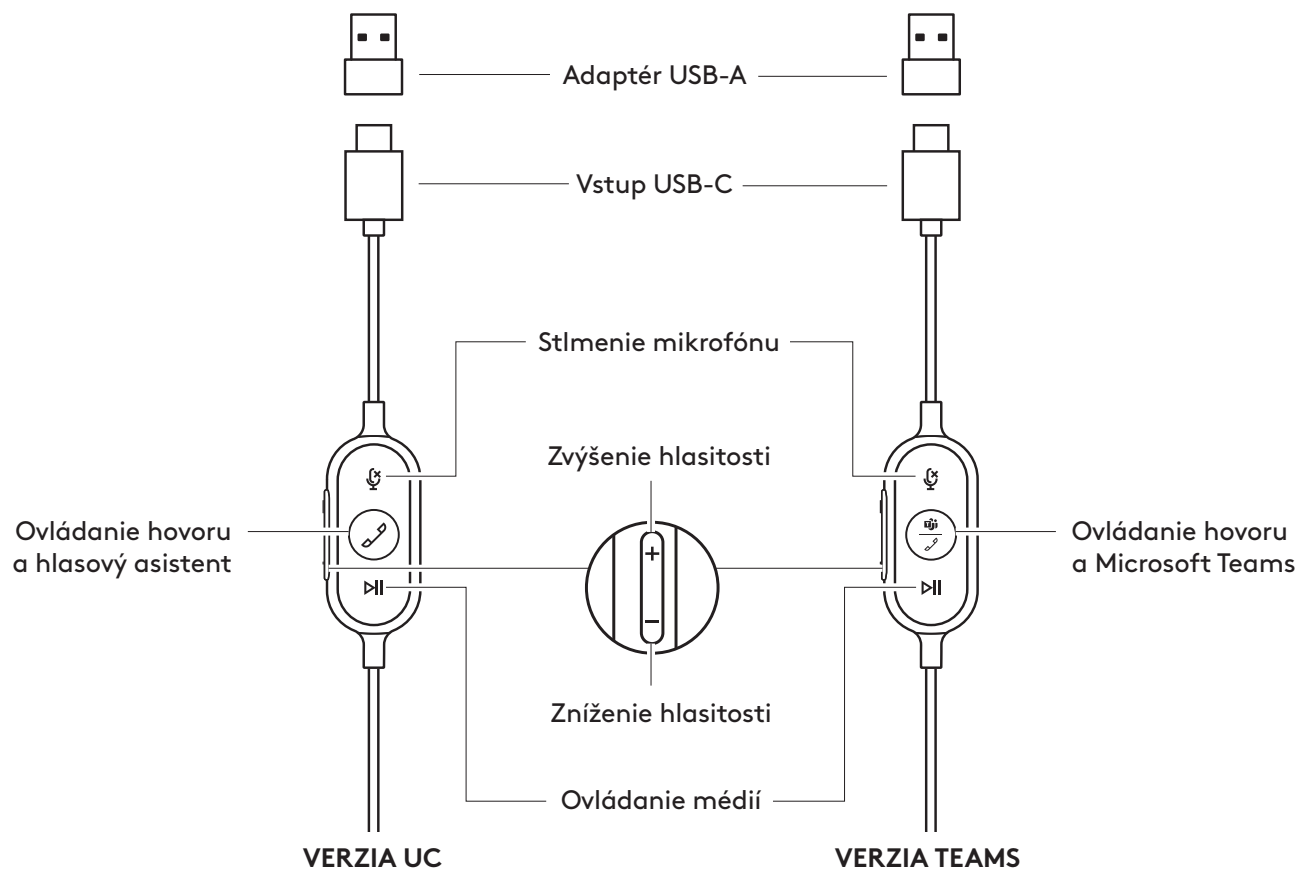

OBSAH BALENIA

1. Náhlavná súprava s integrovaným ovládačom a konektorom USB-C
2. Adaptér USB-A
3. Cestovné puzdro
4. Používateľská dokumentácia

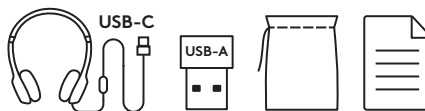

PRIPOJENIE NÁHLAVNEJ SÚPRAVY

Pripojenie prostredníctvom USB-C

1. Pripojte konektor USB-C k portu USB-C v počítači.

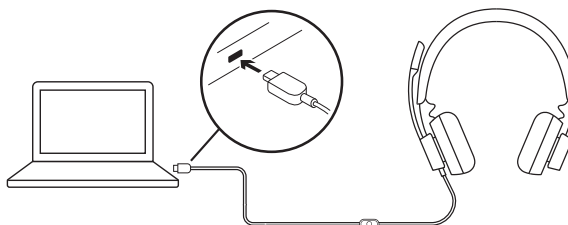

Pripojenie prostredníctvom USB-A

1. Pripojte konektor USB-C k adaptéru USB-A.
2. Pripojte konektor USB-A k portu USB-A v počítači.

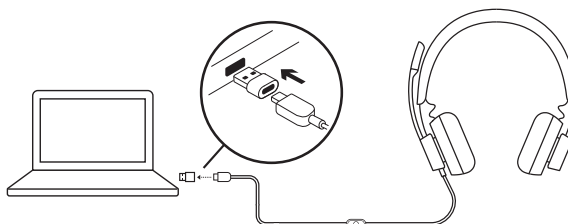

USADENIE NÁHLAVNEJ SÚPRAVY

Prispôbte si náhlavnú súpravu vysunutím alebo zasunutím hlavového mostu na oboch stranách.

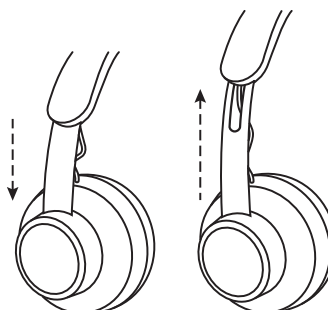

NASTAVENIE DRŽIAKA MIKROFÓNU

1. Držiak mikrofónu je otočný v rozmedzí 270 stupňov. Mikrofón je možné nasadiť na ľavú alebo pravú stranu súpravy. Ak chcete aktivovať prepínanie audiokanálov, prevezmite si aplikáciu Logi Tune Desktop na stránke: www.logitech.com/support/zonewireddownloads.
2. Držiak mikrofónu je flexibilný – prispôbte si jeho polohu s cieľom lepšieho snímania hlasu.

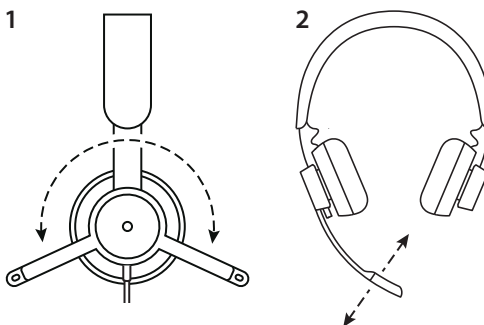

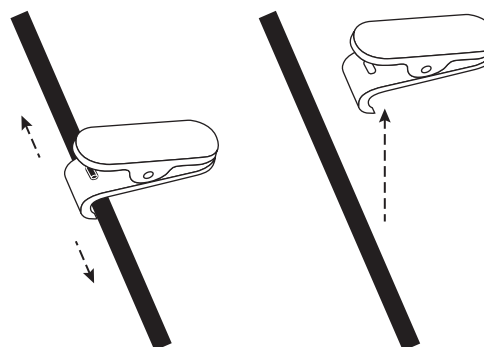

NASTAVITELNÁ SPONA NA KOŠELU

Prichyťte kábel k svojmu oblečeniu pomocou spony na košeľu alebo ju podľa potreby snímte.



INTEGROVANÉ OVLÁDACIE PRVKY A INDIKÁTOR NÁHLAVNEJ SÚPRAVY

Verzia TEAMS				
Tlačidlo	Použitie		Indikátor	Akcia
	Stlmenie	Stlmenie zapnuté	Svieti NA ČERVENO	Krátkym stlačením aktivujete stlmenie/zrušíte stlmenie
		Stlmenie vypnuté	Nesvieti	
	Ovládanie hovoru	Prichádzajúci hovor	Bliká NA BIELO	Krátkym stlačením prijmete hovor
		Prebiehajúci hovor	Svieti NA BIELO	Podržaním na 2 sekundy odmietnete hovor
	Aktivity Teams	Pripojenie k Teams	Pulzuje NA FIALOVO	Krátkym stlačením skontrolujete pripojenie k Teams
		Pripojenie k Teams sa nepodarilo	Bliká NA FIALOVO 10 sekúnd, potom zhasne	
		Nepripojené k Teams	Blikne NA FIALOVO 3-krát, potom zhasne	
		Pripojené k Teams	Svieti NA FIALOVO	Krátkym stlačením rýchlo spustíte Teams
Upozornenie na zmeškaný hovor Teams/ hlasovú poštu/ pripojenie ku konferencii	Pulzuje NA FIALOVO	Podržaním na 2 sekundy aktivujete hlasové služby Teams (Cortana)	Krátkym stlačením odpoviete na upozornenie Teams	
	Ovládacie prvky médií		Nesvieti	Krátko stlačte pre prehrávanie/pozastavenie
				Dvakrát stlačte pre prechod na ďalšiu skladbu
				Trikrát stlačte pre prechod na predchádzajúcu skladbu
+	Hlasitosť		Nesvieti	Krátko stlačte pre zvýšenie hlasitosti
				-

Poznámka: Aktivity Teams sú funkčné v prípade, že je Teams spustený na odomknutom PC alebo Mac.

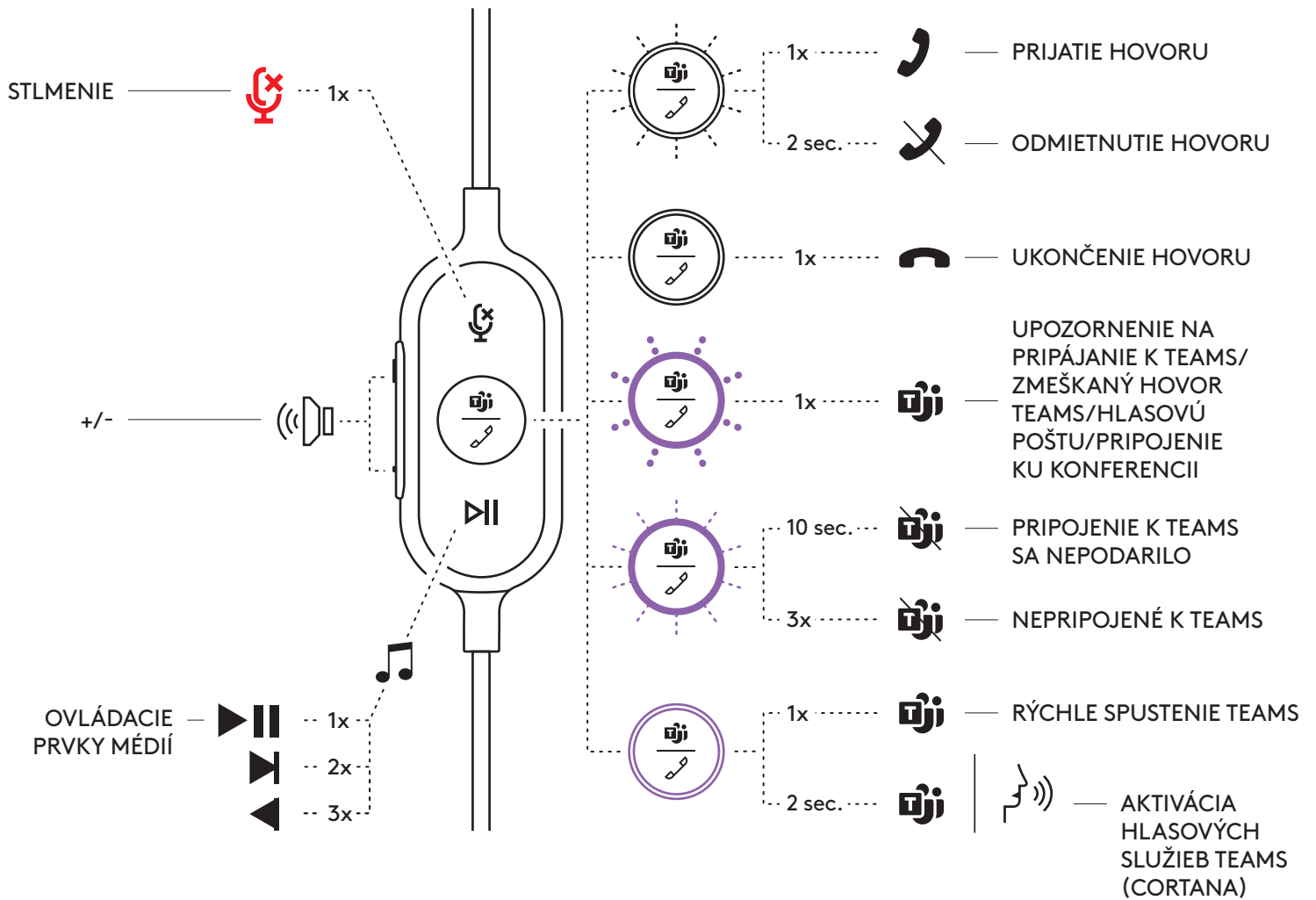

Verzia UC				
Tlačidlo	Použitie	Indikátor	Akcia	
	Stlmenie	Stlmenie zapnuté	Svieti NA ČERVENO	Krátkym stlačením aktivujete stlmenie/ zrušíte stlmenie
		Stlmenie vypnuté	Nesvieti	
	Ovládanie hovoru	Prichádzajúci hovor	Bliká NA BIELO	Krátkym stlačením prijmete hovor
		Prebiehajúci hovor	Svieti NA BIELO	Podržaním na 2 sekundy odmietnete hovor
	Hlasový asistent	Nesvieti	Podržaním na 2 sekundy aktivujete hlasového asistenta*	
	Ovládacie prvky médií	Nesvieti	Krátko stlačte pre prehrávanie/ pozastavenie	
			Dvakrát stlačte pre prechod na ďalšiu skladbu	
			Trikrát stlačte pre prechod na predchádzajúcu skladbu	
+	Hlasitosť	Nesvieti	Krátko stlačte pre zvýšenie hlasitosti	
			-	Krátko stlačte pre zníženie hlasitosti

*Funkcie hlasového asistenta sa môžu líšiť podľa modelu zariadenia.

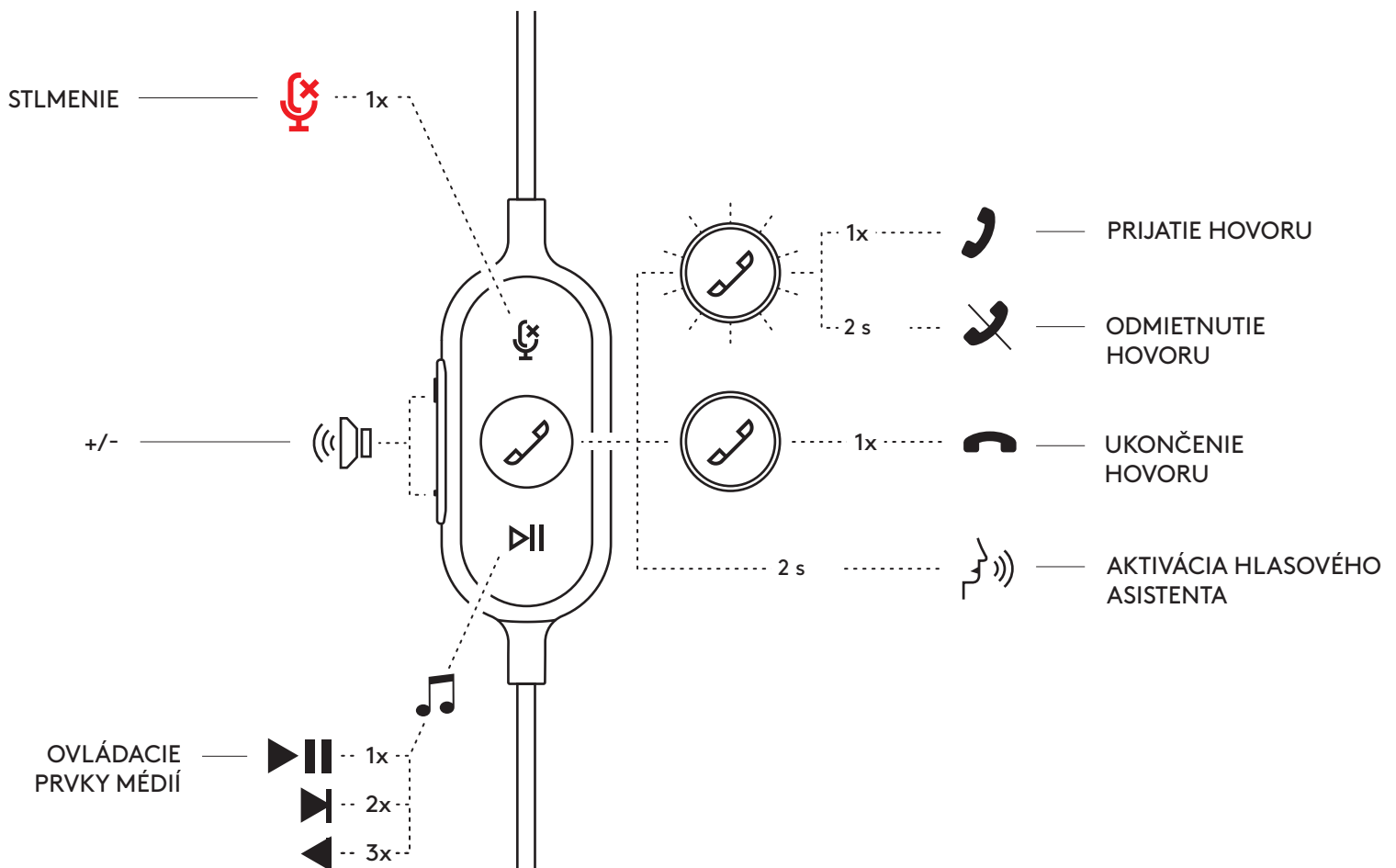

LOGI TUNE DESKTOP (SPRIEVODNÁ APLIKÁCIA PRE PC)

Aplikácia Logi Tune Desktop vám pomôže zvýšiť výkonnosť vašej náhlavnej súpravy pomocou periodických aktualizácií softvéru a firmvéru, umožní nastaviť počúvanie zvuku pomocou prispôsobenia 5-pásmového ekvalizéra a regulovať vstup zvuku prostredníctvom zosilnenia mikrofónu, ovládanie odposluchu a ďalších funkcií. Nenáročná miniaplikácia vám umožní regulovať zvuk v priebehu aktívneho hovoru.

Získajte bližšie informácie a prevezmite si aplikáciu Logi Tune Desktop na stránke: www.logitech.com/LogiTune

PRECHÁDZANIE VOĽBAMI ZVUKU NÁHLAVNEJ SÚPRAVY V LOGI TUNE

1. Upravte zosilnenie mikrofónu pre nastavenie hlasitosti vášho hlasu počas hovorov.
2. Upravte nastavenie odposluchu, aby ste počas hovorov lepšie počuli svoj hlas.
3. Upravte nastavenie ekvalizéra pomocou predvolieb naladených pre rôzne druhy hudby alebo si vytvorte vlastné nastavenie ekvalizéra.
4. Spustíte test náhlavnej súpravy so svojím reproduktorom, mikrofónom a pripojením k internetu. Výsledok testu pomôže s definovaním opravných nástrojov systému pri ťažkostiach súvisiacich iba s ovládačom a operačným systémom.
5. Upozornenie na aktualizácie softvéru. Kliknutím ich prijmite.

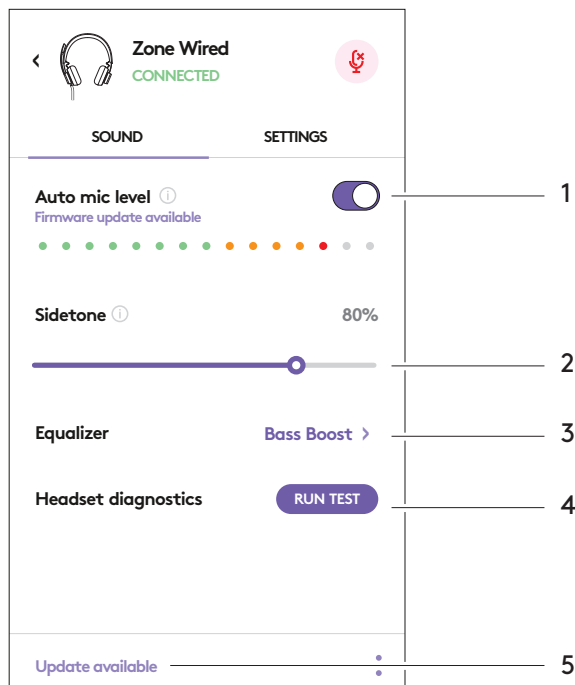

PRECHÁDZANIE NASTAVENÍM NÁHLAVNEJ SÚPRAVY V LOGI TUNE

1. O náhlavnej súprave > poskytnete prehľad podrobností o vašom zariadení a informácie o firmvéri.
2. Nastavenie hlasového pomocníka.
3. Nastavte si stlmenie sklopením.
4. Automatická aktualizácia aplikácie – Po jej aktivácii sa budú aktualizácie spúšťať na pozadí, vďaka čomu bude aplikácia vždy aktuálna.
5. Ovládanie upozornení aplikácie.

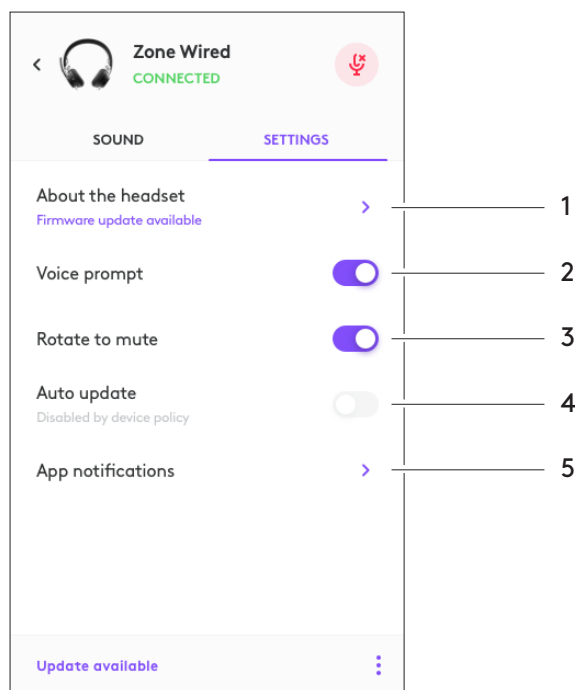

Získajte bližšie informácie o masovom nasadení a konfigurácii aplikácie Tune for Enterprise na stránke: www.logitech.com/logitune

ROZMERY

Náhlavná súprava:

Výška × šírka × hĺbka: 165,93mm × 179,73mm × 66,77mm

Hmotnosť: 0,211 kg

Rozmery náušníka:

Výška × šírka × hĺbka: 65,84mm × 65,84mm × 18,75mm

Adaptér:

Výška × šírka × hĺbka: 21,5mm × 15,4mm × 7,9mm

SYSTÉMOVÉ POŽIADAVKY

Počítač so systémom Windows alebo Mac s voľným portom USB-C alebo USB-A.

TECHNICKÉ PARAMETRE

Vstupná impedancia: 32 ohmov

Citlivosť (slúchadlá): 99 dB ±3 dB pri 1000 Hz @ 30 mW, 1 cm

Citlivosť (mikrofón): Hlavný mikrofón: -48 dBV/Pa, sekundárny mikrofón: -40 dBV/Pa

Frekvenčný rozsah (náhlavná súprava): 20 ~ 16 kHz

Frekvenčný rozsah (mikrofón): 100 ~ 16 kHz

Dĺžka kábla: 1,9 m

ДРОВОВА ГАРНІТУРА LOGITECH ZONE WIRED

Посібник із підготовки до роботи

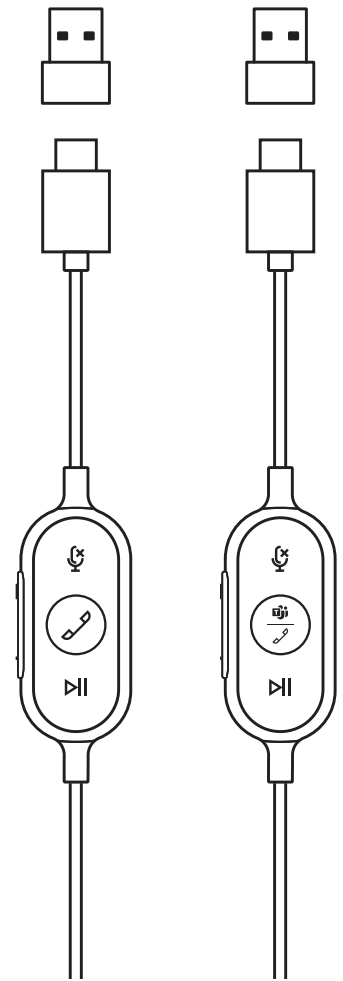

ВЕРСІЯ З ПІДТРИМКОЮ
УНІФІКОВАНИХ
КОМУНІКАЦІЙ (UC)

ВЕРСІЯ
З ПІДТРИМКОЮ
MICROSOFT TEAMS

ОЗНАЙОМЛЕННЯ З ПРИСТРОЄМ



ВБУДОВАНИЙ КОНТРОЛЕР

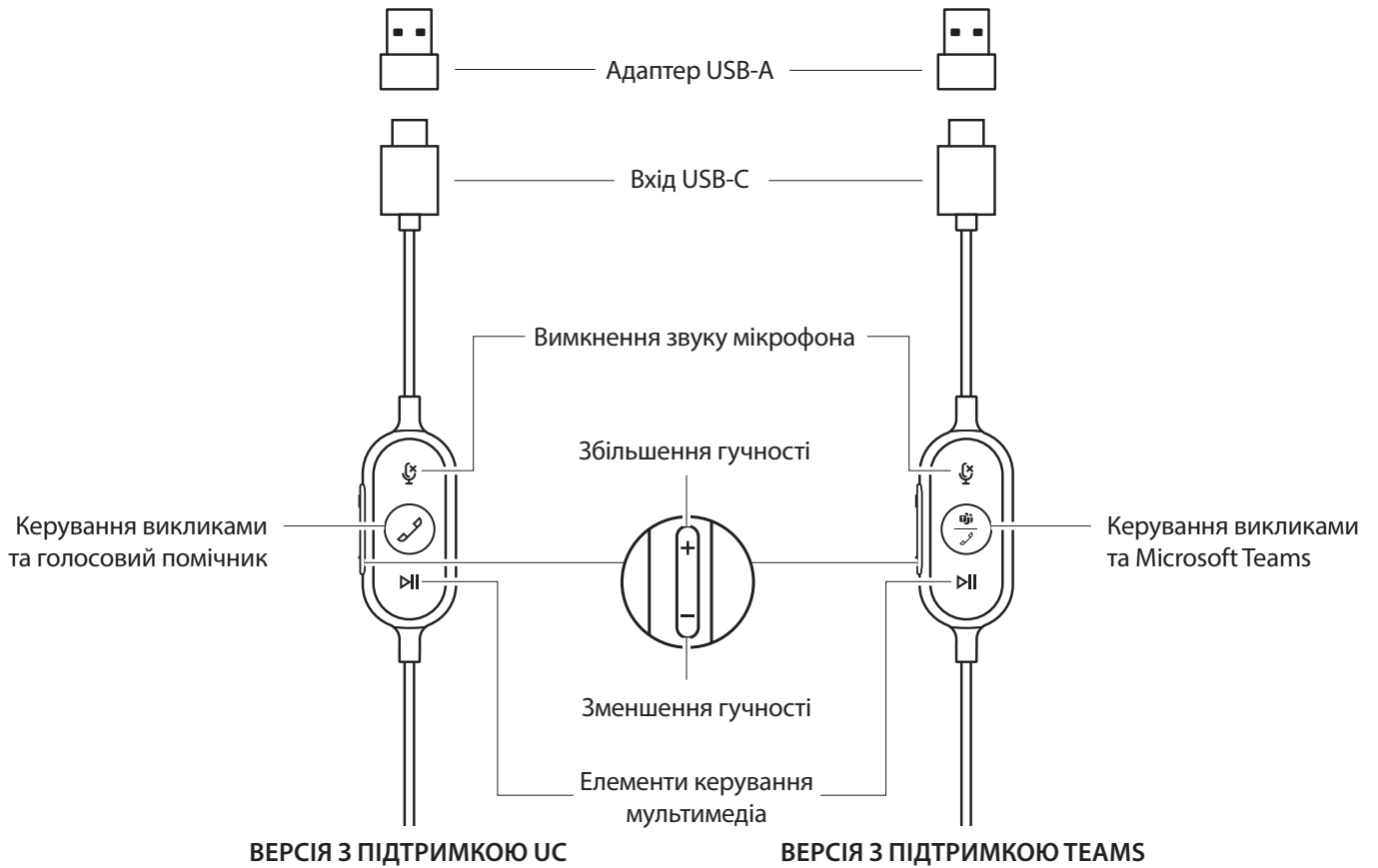

КОМПЛЕКТ ПОСТАВКИ

1. Гарнітура із вбудованим контролером і роз'ємом USB-C
2. Адаптер USB-A
3. Футляр для транспортування
4. Документація користувача

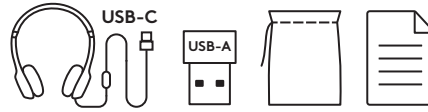

ПІДКЛЮЧЕННЯ ГАРНІТУРИ

Підключення через USB-C

1. Вставте роз'єм USB-C у порт USB-C на комп'ютері.

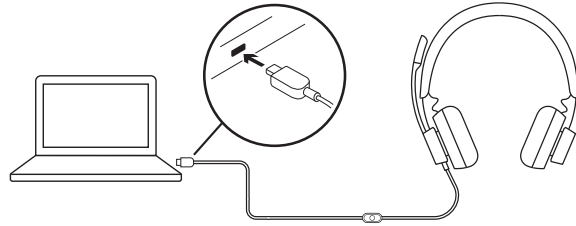

Підключення через USB-A

1. Вставте роз'єм USB-C в адаптер USB-A.
2. Вставте роз'єм USB-A у порт USB-A на комп'ютері.

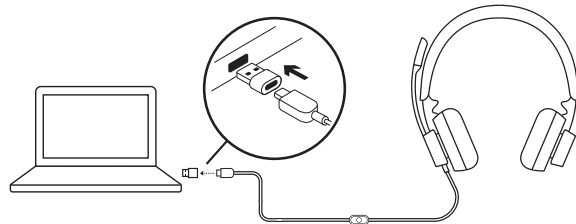

ПОСАДКА ГАРНІТУРИ

Відрегулюйте посадку гарнітури, висуваючи наголів'я з обох боків до потрібного рівня.

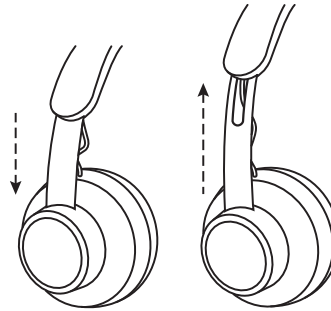

РЕГУЛЮВАННЯ ТРИМАЧА МІКРОФОНА

1. Тримач мікрофона обертається на 270°. Його можна розташувати як із лівого, так і з правого боку. Для активації функції перемикання аудіоканалів завантажте програму Logi Tune для ПК на сторінці: www.logitech.com/support/zonewireddownloads.
2. Відрегулюйте положення гнучкого тримача мікрофона для покращеної якості вловлювання голосу.

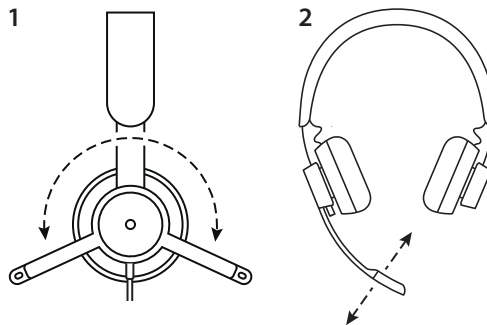

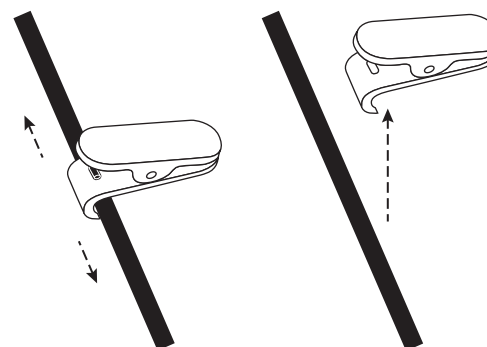

РЕГУЛЬОВАНА КЛІПСА ДЛЯ КРІПЛЕННЯ ДО ОДЯГУ

Зафіксуйте кабель на одязі за допомогою кліпси або зніміть її.





ВБУДОВАНІ ЕЛЕМЕНТИ КЕРУВАННЯ ТА СВІТЛОДІЮДНИЙ ІНДИКАТОР ГАРНІТУРИ

Версія з підтримкою TEAMS				
Кнопка	Функція		Світлодіючий індикатор	Дія
	Вимкнення звуку	Звук вимкнено	Горить ЧЕРВОНИМ (безперервно)	Коротко натисніть для вимкнення / ввімкнення звуку
		Звук увімкнено	Не світиться	
	Керування викликами	Вхідні виклики	Миготить БІЛИМ	Коротко натисніть для відповіді на виклик Натисніть на 2 секунди для відхилення виклику
		Поточні виклики	Горить БІЛИМ (безперервно)	Коротко натисніть для завершення виклику
	Керування діями Teams	Підключення до Teams	Мерехтить ФІОЛЕТОВИМ	Коротко натисніть для перевірки підключення до Teams
		Збій підключення до Teams	Миготить ФІОЛЕТОВИМ протягом 10 секунд, потім гасне	
		Відсутнє підключення до Teams	Миготить ФІОЛЕТОВИМ тричі, потім гасне	
		Установлено підключення до Teams	Горить ФІОЛЕТОВИМ (безперервно)	Коротко натисніть для швидкого доступу до Teams Натисніть на 2 секунди для запуску голосового помічника Teams (Cortana)
		Сповіщення Teams про пропущений виклик / повідомлення голосової пошти / приєднання до наради	Мерехтить ФІОЛЕТОВИМ	Коротко натисніть для перегляду сповіщень Teams
	Елементи керування мультимедіа		Не світиться	Коротко натисніть для відтворення / призупинення
				Двічі натисніть для переходу до наступної композиції
				Тричі натисніть для переходу до попередньої композиції
+	Гучність	Не світиться		Коротко натисніть для збільшення гучності
				Коротко натисніть для зменшення гучності
-				

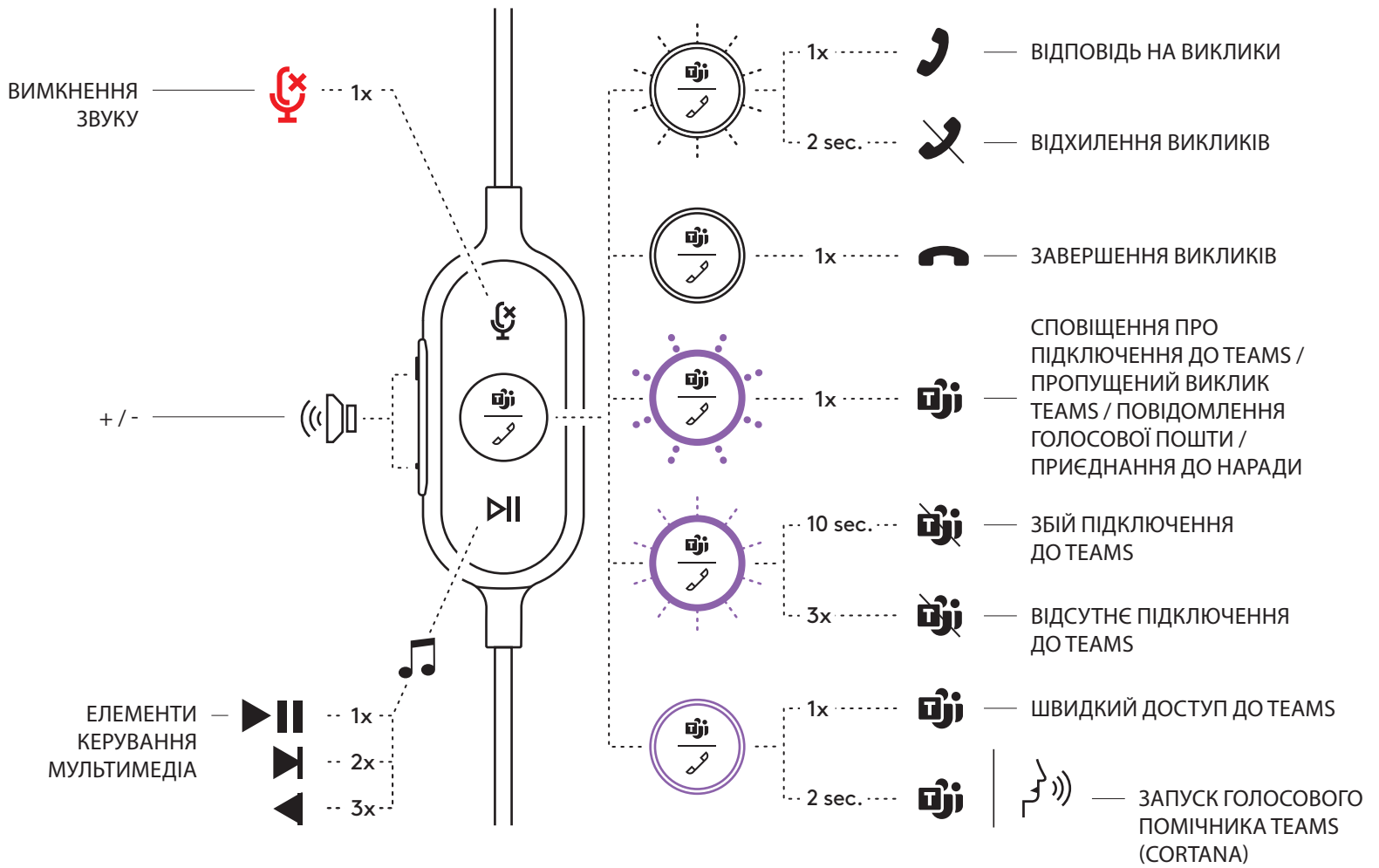
Примітка. Функція керування діями Teams активна лише в разі запуску Teams на розблокованому ПК або комп'ютері Mac.



Версія з підтримкою UC

Кнопка	Функція	Світлодіодний індикатор	Дія
	Вимкнення звуку	Звук вимкнено	Горить ЧЕРВОНИМ (безперервно)
		Звук увімкнено	Не світиться
	Керування викликами	Вхідні виклики	Миготить БІЛИМ
		Поточні виклики	Горить БІЛИМ (безперервно)
	Голосовий помічник	Не світиться	Натисніть на 2 секунди для запуску голосового помічника*
	Елементи керування мультимедіа	Не світиться	Коротко натисніть для відтворення / призупинення
			Двічі натисніть для переходу до наступної композиції
			Тричі натисніть для переходу до попередньої композиції
+	Гучність	Не світиться	Коротко натисніть для збільшення гучності
-			Коротко натисніть для зменшення гучності

*Функціональність голосового помічника залежить від моделі пристрою.

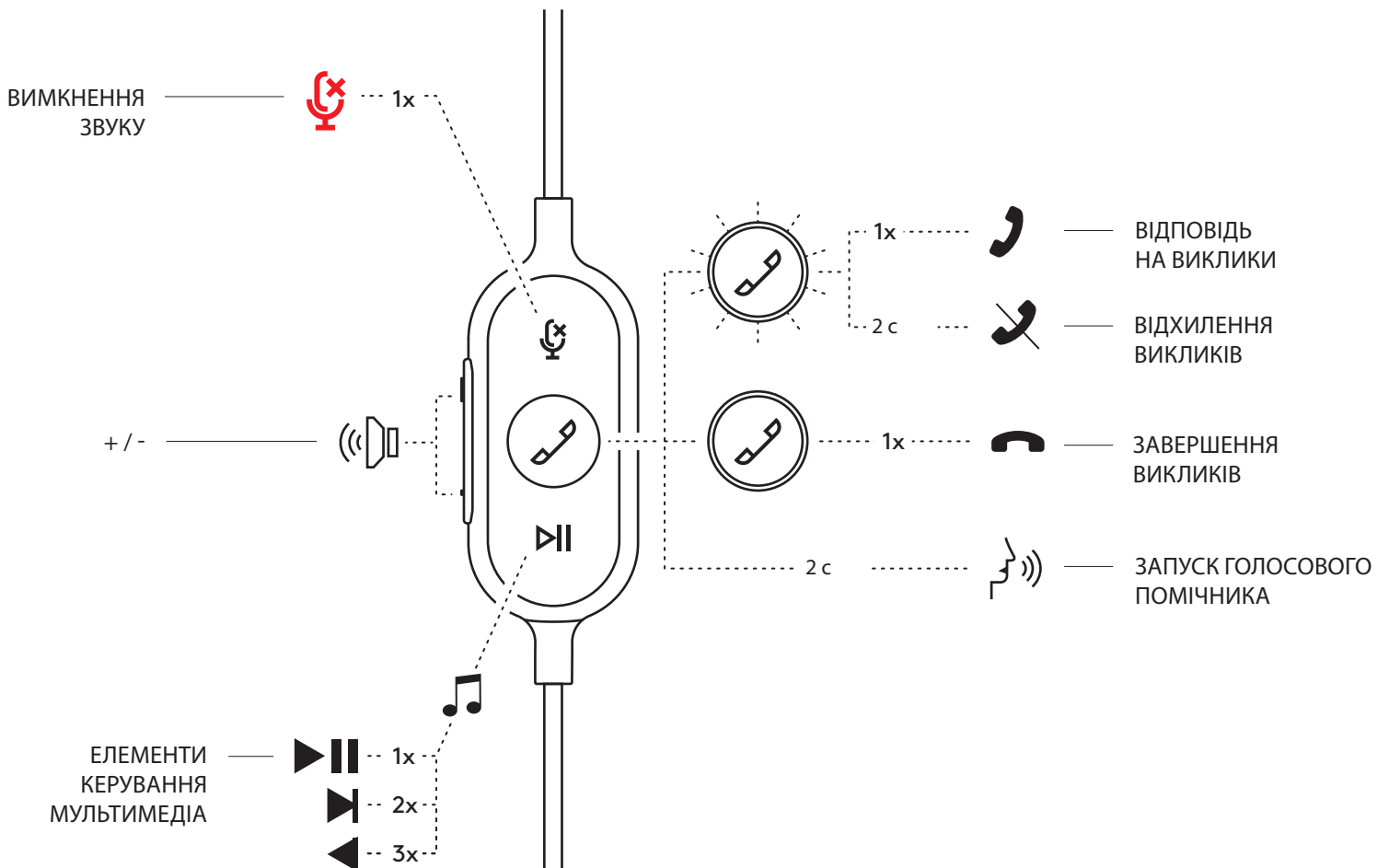

ПРОГРАМА LOGI TUNE ДЛЯ ПК (СУПУТНЯ ПРОГРАМА ДЛЯ ПК)

Програма Logi Tune для ПК суттєво підвищує продуктивність гарнітури завдяки періодичним оновленням програмного і мікропрограмного забезпечення. Вона дає змогу налаштувати 5-смуговий еквалайзер, а також відрегулювати звучання голосу і гучність мікрофона, керувати функцією самопрослуховування тощо. Компактна програма, що не створює перешкод, дає змогу налаштувати звучання безпосередньо під час відеовиклику.

Дізнатися більше про програму Logi Tune для ПК і завантажити її можна на сторінці: www.logitech.com/LogiTune

МЕНЮ НАЛАШТУВАННЯ ЗВУКУ ГАРНІТУРИ У ПРОГРАМІ LOGI TUNE

1. Відрегулюйте посилення звуку мікрофона і гучність голосу під час викликів.
2. Активуйте функцію самопрослуховування, щоб краще чути власний голос під час викликів.
3. Скористайтеся попередньо встановленими режимами еквалайзера, створеними для різних жанрів музики, або налаштуйте його на власний розсуд.
4. Запустіть перевірку гарнітури за допомогою динаміка, мікрофона і підключення до Інтернету. Результати перевірки допомагають виявити проблеми, пов'язані лише з драйверами й ОС, й усунути їх за допомогою інструментів для виправлення системних збоїв.
5. Сповіщення про оновлення програмного забезпечення. Натисніть, щоб прийняти.

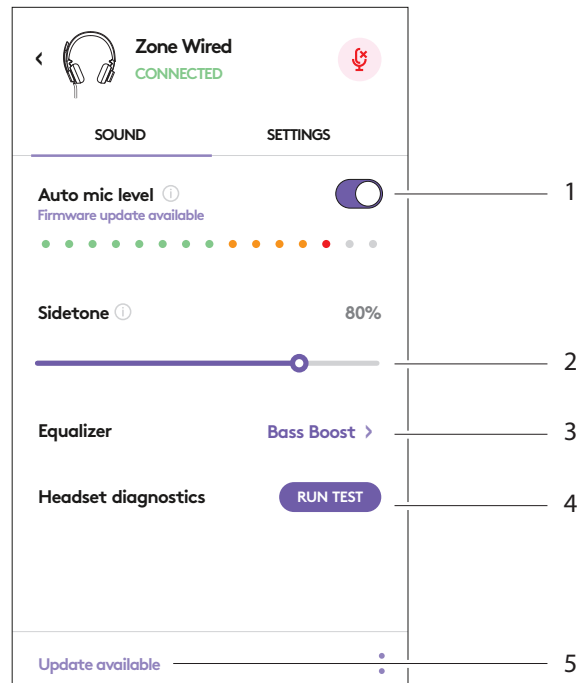

МЕНЮ НАЛАШТУВАННЯ ГАРНІТУРИ У ПРОГРАМІ LOGI TUNE

1. Про гарнітуру > відомості про пристрій і мікропрограмне забезпечення.
2. Керування голосовими підказками.
3. Вимкнення звуку мікрофона під час повороту.
4. Автоматичне оновлення програм – активуйте цю функцію для запуску оновлення програми у фоновому режимі до її останньої версії.
5. Керування сповіщеннями програм.

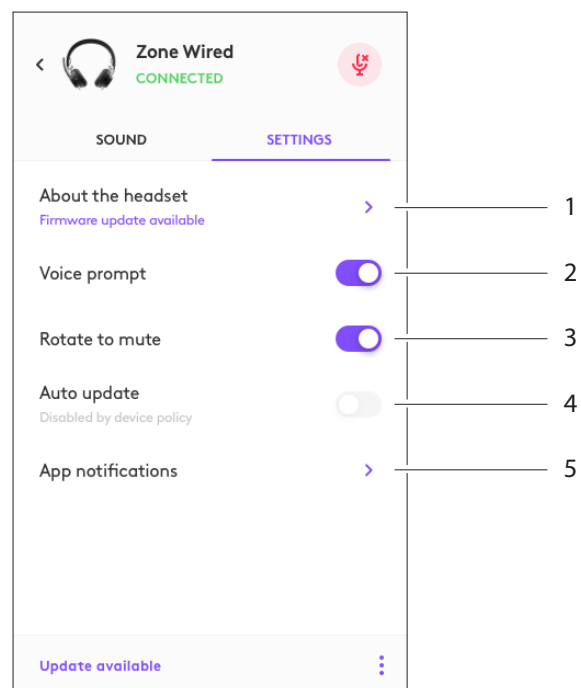

Додаткові відомості про розгортання програми на корпоративному рівні та конфігурацію Tune для корпоративного використання див. на сторінці: www.logitech.com/logitune

РОЗМІРИ

Гарнітура

Довжина x ширина x товщина: 165,93 x 179,73 x 66,77 мм

Вага: 0,211 кг

Розміри амбушурів

Довжина x ширина x товщина: 65,84 x 65,84 x 18,75 мм

Адаптер

Довжина x ширина x товщина: 21,5 x 15,4 x 7,9 мм

ВИМОГИ ДО СИСТЕМИ

Комп'ютер під керуванням ОС Windows або Mac із вільним роз'ємом USB-C чи USB-A.

ТЕХНІЧНІ ХАРАКТЕРИСТИКИ

Вхідний імпеданс: 32 Ом

Чутливість (наушники): 99 ± 3 дБ за частоти 1000 Гц (30 мВт, 1 см)

Чутливість (мікрофон): основний мікрофон: – 48 дБВ/Па; додатковий мікрофон: – 40 дБВ/Па

Частотний діапазон (гарнітура): 20 Гц – 16 кГц

Частотний діапазон (мікрофон): 100 Гц – 16 кГц

Довжина кабелю: 1,9 м

LOGITECH ZONE WIRED

Seadistusjuhend

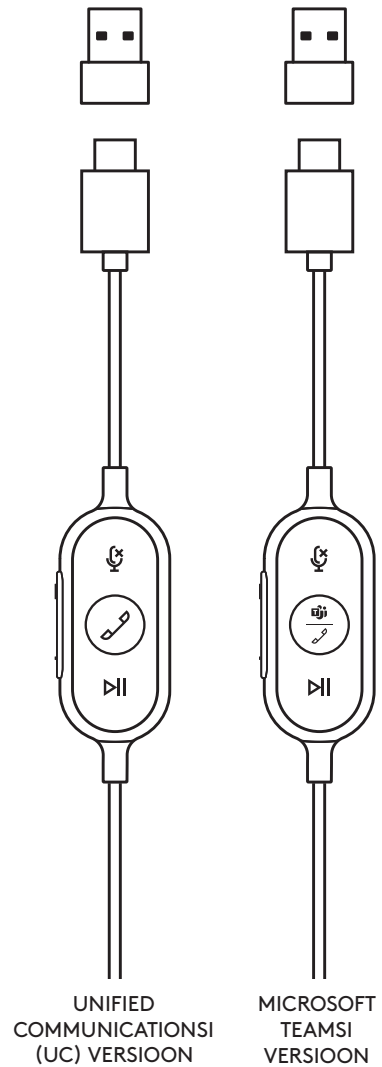

TOOTE TUTVUSTUS

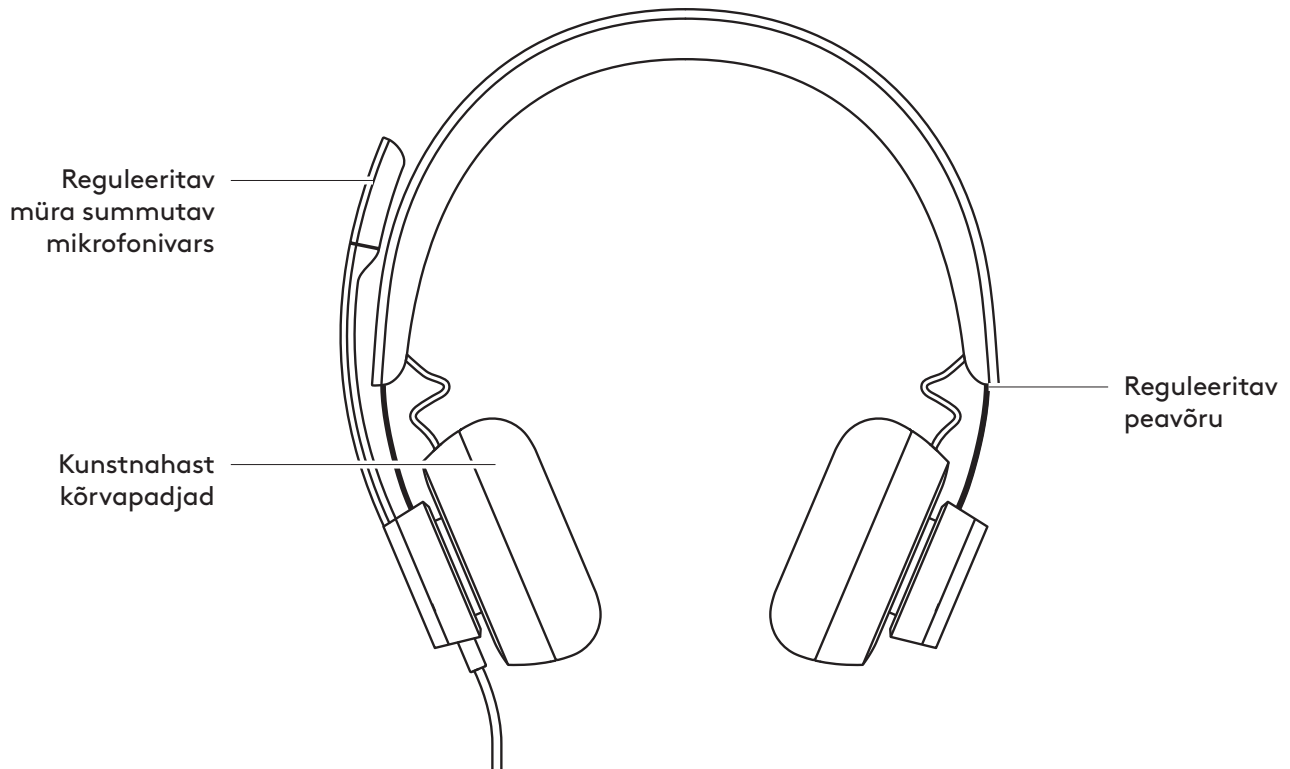

JUHTMEL ASUV KONTROLLER

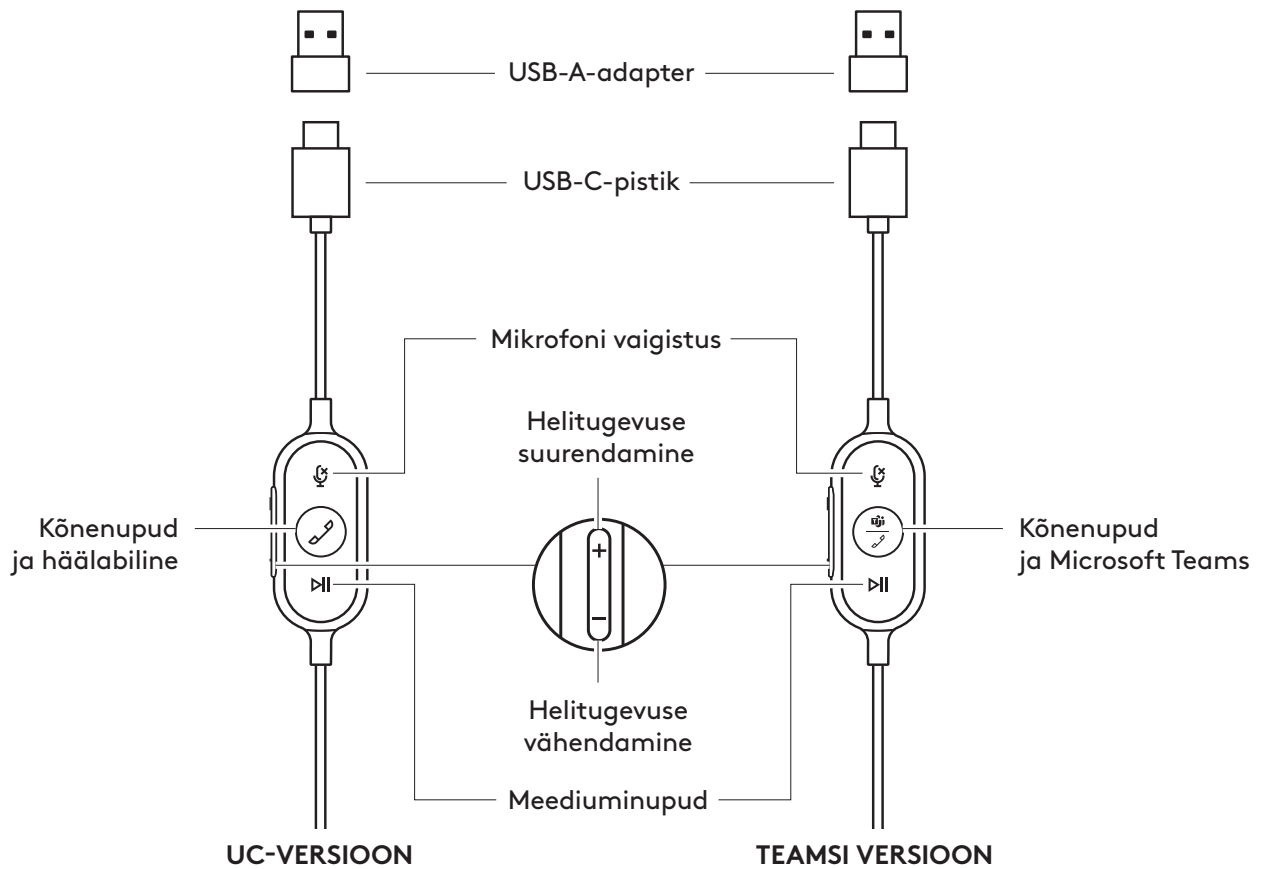

KARBI SISU

1. Peakomplekt juhtmel asuva kontrolleri ja USB-C-pistikuga
2. USB-A-adapter
3. Reisikott
4. Kasutaja dokumentatsioon

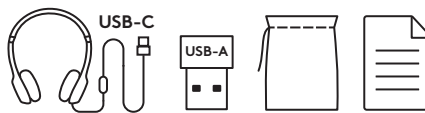

PEAKOMPLEKTI ÜHENDAMINE

USB-C kaudu ühendamine

1. Ühendage USB-C-pistik arvuti USB-C-porti.

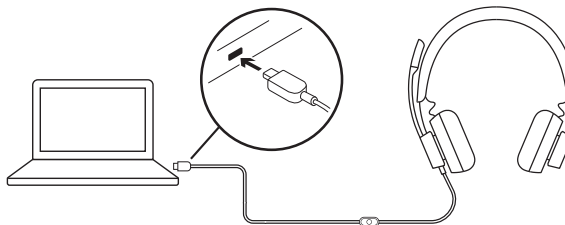

USB-A kaudu ühendamine

1. Ühendage USB-C-pistik arvuti USB-A-adapteriga.
2. Ühendage USB-A-pistik arvuti USB-A-porti.

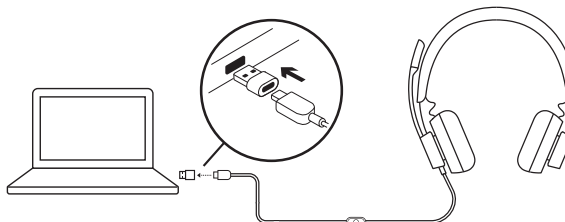

PEAKOMPLEKTI PÄHESOBIVUS

Peakomplekti kohandamiseks liigutage peavõru mõlemast otsast kinni või lahti.

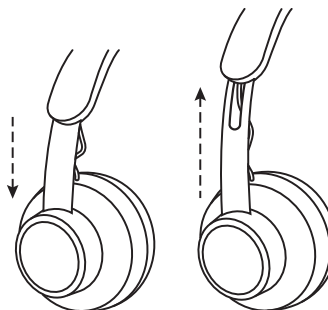

MIKROFONIVARRE KOHANDAMINE

1. Mikrofonivart saab pöörata kuni 270 kraadi. Seda saab kasutada nii vasakul kui ka paremal küljel. Helikanali vahetuse aktiveerimiseks laadige järgmiselt aadressilt alla Logi Tune Desktop: www.logitech.com/support/zonewireddownloads.
2. Liigutage paindlik mikrofonivars just sinna, kust see kõige paremini teie hääle kinni püüab.

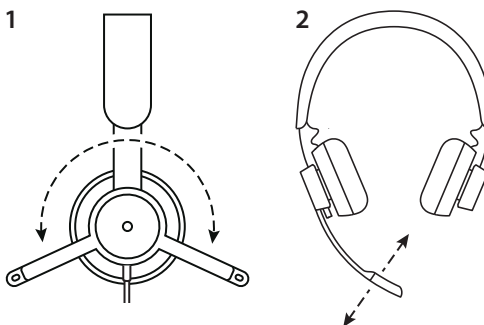

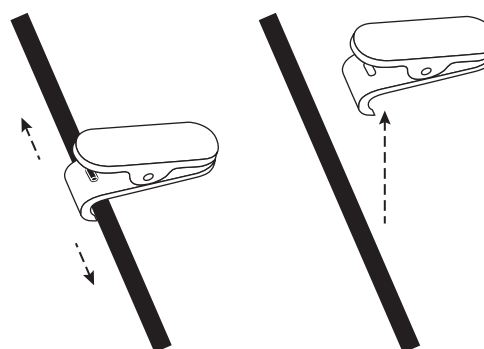

REGULEERITAV SÄRGIKLAMBER

Reguleeritava särgiklambri abil saab kaabli riiete külge kinnitada. Soovi korral võite selle ka eemaldada.





PEAKOMPLEKTI JUHTMEL ASUVAD NUPUD JA INDIKAATORTULI

TEAMSi versioon				
Nupp	Kasutus		Indikaatortuli	Toiming
	Vaigistus	Vaigistus sees	PUNANE tuli põleb	Lühike vajutus vaigistuseks / vaigistuse tühistamiseks
		Vaigistus väljas	Tuli ei põle	
	Kõnenupud	Sissetulev kõne	VALGE tuli vilgub	Lühike vajutus kõnele vastamiseks
		Poleliolev kõne	VALGE tuli põleb	Kahesekundiline vajutus kõnest loobumiseks
	Teamsi toimingud	Teamsiga ühenduse loomine	LILLA tuli pulseerib	Lühike vajutus Teamsi ühenduse kontrollimiseks
		Teamsiga ühenduse loomine nurjus	LILLA tuli vilgub 10 sekundit ja lülitub välja	
		Teamsiga ühendus puudub	LILLA tuli vilgub 3 korda ja lülitub välja	
		Teamsiga ühendatud	LILLA tuli põleb	
Teamsi vastamata kõne / häälsõnum / koosolekukutseteatis	LILLA tuli pulseerib	Kahesekundiline vajutus Teamsi häältegemite (Cortana) kasutamiseks	Lühike vajutus Teamsi teatistele vastamiseks	
	Meediuminupud		Tuli ei põle	Lühike vajutus esituseks/pausiks
				Topeltvajutus järgmise loo juurde liikumiseks
				Kolmikvajutus eelmise loo juurde liikumiseks
+ -	Helitugevus		Tuli ei põle	Lühike vajutus helitugevuse suurendamiseks
				Lühike vajutus helitugevuse vähendamiseks

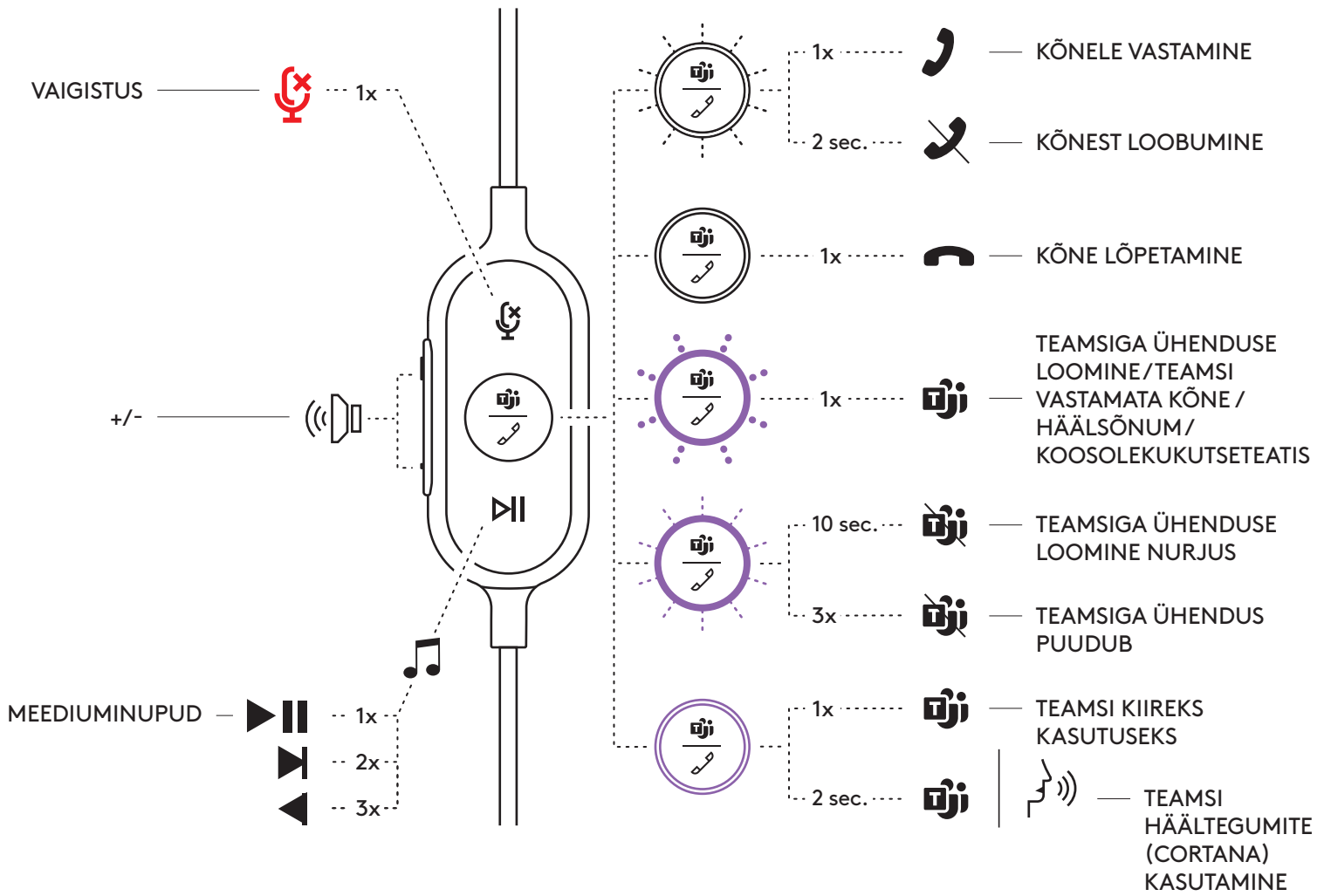
Märkus. Teamsi toimingud töötavad vaid siis, kui Teams töötab lukustamata arvutis.



UC-versioon				
Nupp	Kasutus		Indikaatortuli	Toiming
	Vaigistus	Vaigistus sees	PUNANE tuli põleb	Lühike vajutus vaigistuseks / vaigistuse tühistamiseks
		Vaigistus väljas	Tuli ei põle	
	Kõnenupud	Sissetulev kõne	VALGE tuli vilgub	Lühike vajutus kõnele vastamiseks
		Pooleliolav kõne	VALGE tuli põleb	Kahesekundiline vajutus kõnest loobumiseks
	Häälabiline		Tuli ei põle	Lühike vajutus kõne lõpetamiseks
	Meediuminupud		Tuli ei põle	Kahesekundiline vajutus häälabilise kasutamiseks*
				Lühike vajutus esituseks/pausiks
				Topeltvajutus järgmise loo juurde liikumiseks
+	Helitugevus			Kolmikvajutus eelmise loo juurde liikumiseks
				Lühike vajutus helitugevuse suurendamiseks
-				Lühike vajutus helitugevuse vähendamiseks

*Häälabilise funktsionaalsus võib sõltuda seadme mudelist.

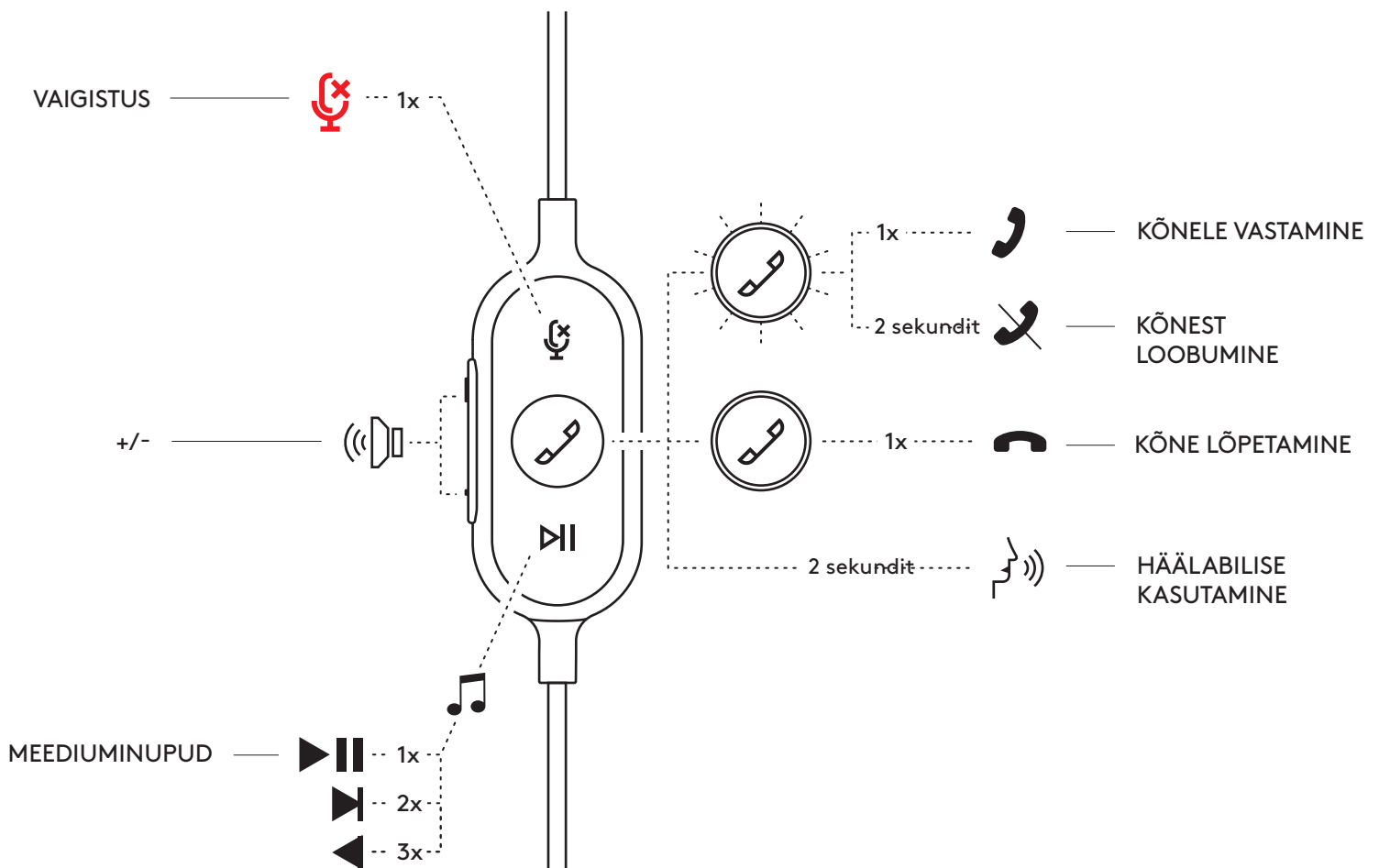

LOGI TUNE DESKTOP (PC ABIRAKENDUS)

Logi Tune Desktop parandab aegajaliste tarkvara- ja püsivarauuenduste abil peakomplekti toimivust ning võimaldab teil viieribalise EQ kohandamise teel heli reguleerida ning mikrofonivõimenduse, kõrvaltoonide juhtimise ja muu abil määrata, kuidas teid kuulatakse. Selle häirevaba minirakenduse abil saate teha helikohandusi ka videokõne ajal.

Lisateavet saab vaadata ja rakenduse Logi Tune Desktop alla laadida aadressilt: www.logitech.com/LogiTune

PEAKOMPLEKTI HELI JAOTIS RAKENDUSES LOGI TUNE

1. Mikrofonivõimenduse kohandamise abil saate muuta kõnedes oma hääle helitugevust.
2. Kõrvaltooni kohandamise teel saate kõne ajal enda häält paremini kuulda.
3. Ekvalaiserit saab kohandada eri muusikatüüpide jaoks häälestatud eelhäälestatud seadetega.
4. Peakomplekti saab testida nii kõlarite, mikrofoni kui ka Interneti-ühenduse kontekstis. Testi tulemus pakub süsteemiparandusvahendeid vaid draiveri ja operatsioonisüsteemiga seotud probleemidele.
5. Tarkvarauuenduste teatised. Nõustumiseks toksake.

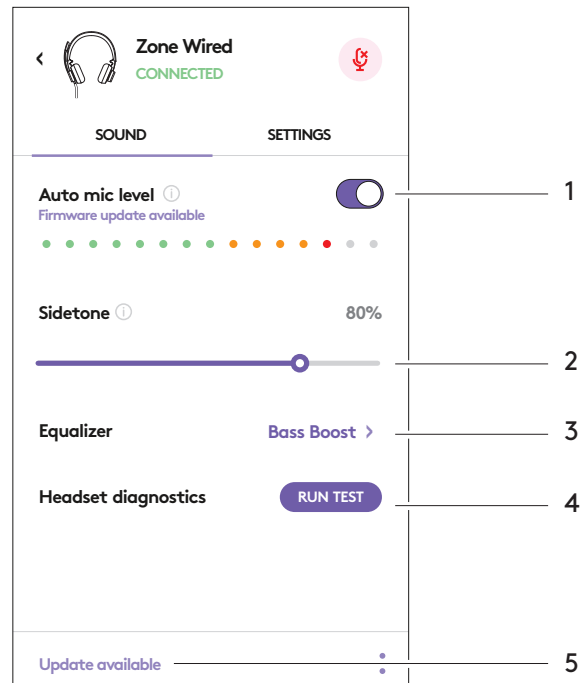

PEAKOMPLEKTI SEADETE JAOTIS RAKENDUSES LOGI TUNE

1. Jaotis About headset > (Peakomplekti teave >) annab ülevaate seadme üksikasjadest ja püsivarast.
2. Saate kasutada häälkäsklusi.
3. Saate seadistada vaigistamise.
4. Automaatne rakenduse uuendamine. Aktiveerige, kui soovite uuendusi taustal käitada. Nii on teie rakenduse alati uuendatud.
5. Saate rakenduse teatisti juhtida.

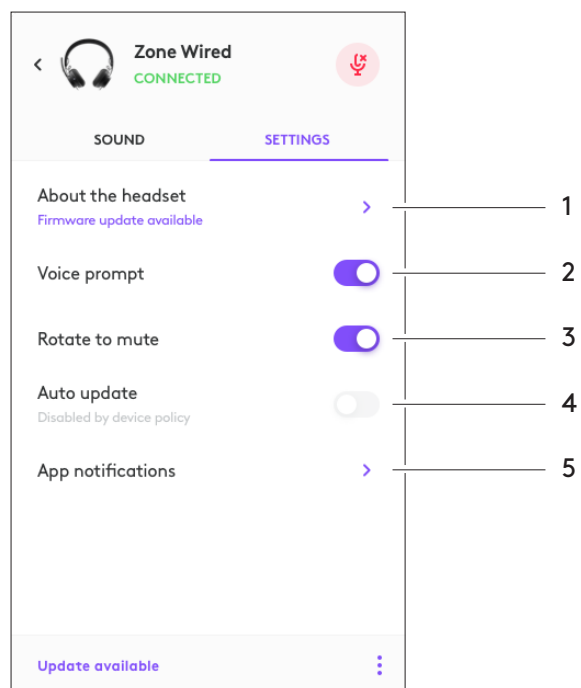

Rakenduse Tune for Enterprise massjuurutamise ja konfigureerimise teavet leiab järgmiselt aadressilt: www.logitech.com/logitune

MÕÕTMED

Peakomplekt:

Kõrgus x laius x sügavus: 165,93mm x 179,73mm x 66,77mm

Kaal: 0,211 kg

Kõrvapadja mõõtmed:

Kõrgus x laius x sügavus: 65,84mm x 65,84mm x 18,75mm

Adapter:

Kõrgus x laius x sügavus: 21,5mm x 15,4mm x 7,9mm

SÜSTEEMINÕUDED

Vaba USB-C- või USB-A-pordiga Windwos- või Mac-arvuti.

TEHNILISED ANDMED

Sisendi takistus: 32 oomi

Tundlikkus (kõrvaklapp): 99dB±3dB sagedusel 1000Hz @30mW,1 cm

Tundlikkus (mikrofon): Põhimikrofon: -48 dBV/Pa, teisene mikrofon: - 40 dBV/Pa

Sagedusvastus (peakomplekt): 20~16 kHz

Sagedusvastus (mikrofon): 100~16 kHz

Kaabli pikkus: 1,9 m

“LOGITECH ZONE WIRED”

Uzstādīšanas pamācība

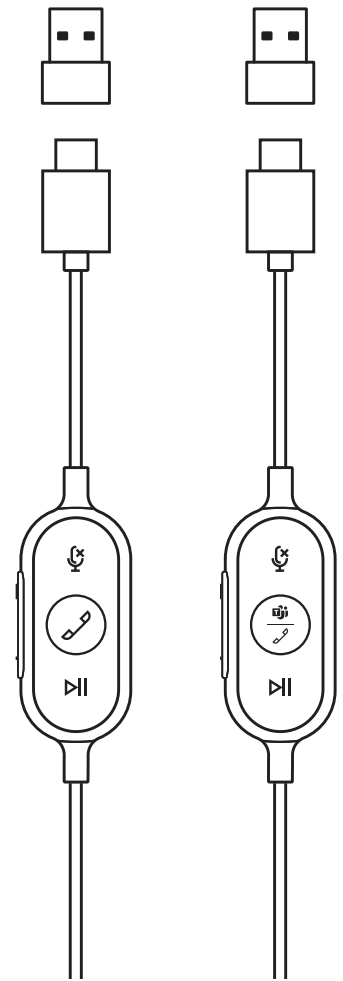

VIENOTO SAKARU
(UC) VERSIJA

“MICROSOFT
TEAMS” VERSIJA

IERĪCES APRAKSTS

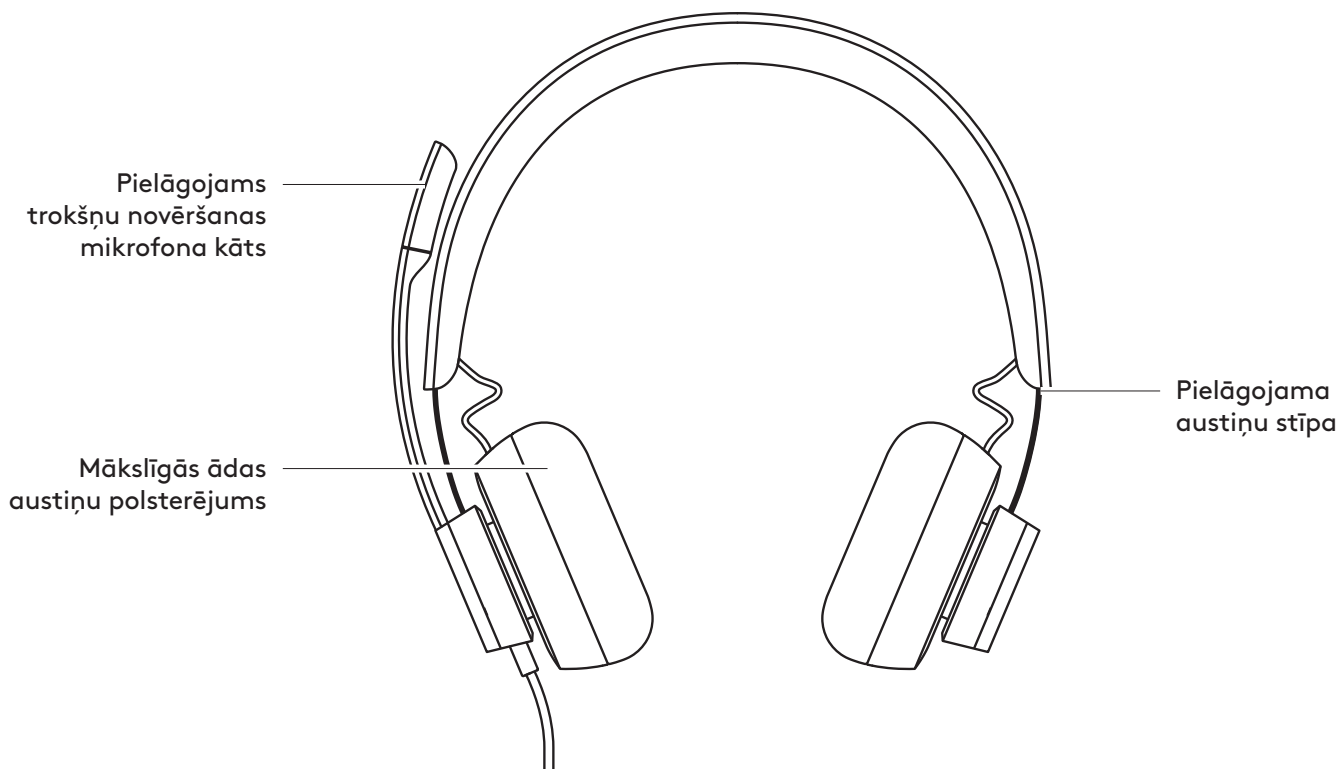

IEBŪVĒTA SKAĻUMA VADĪBA

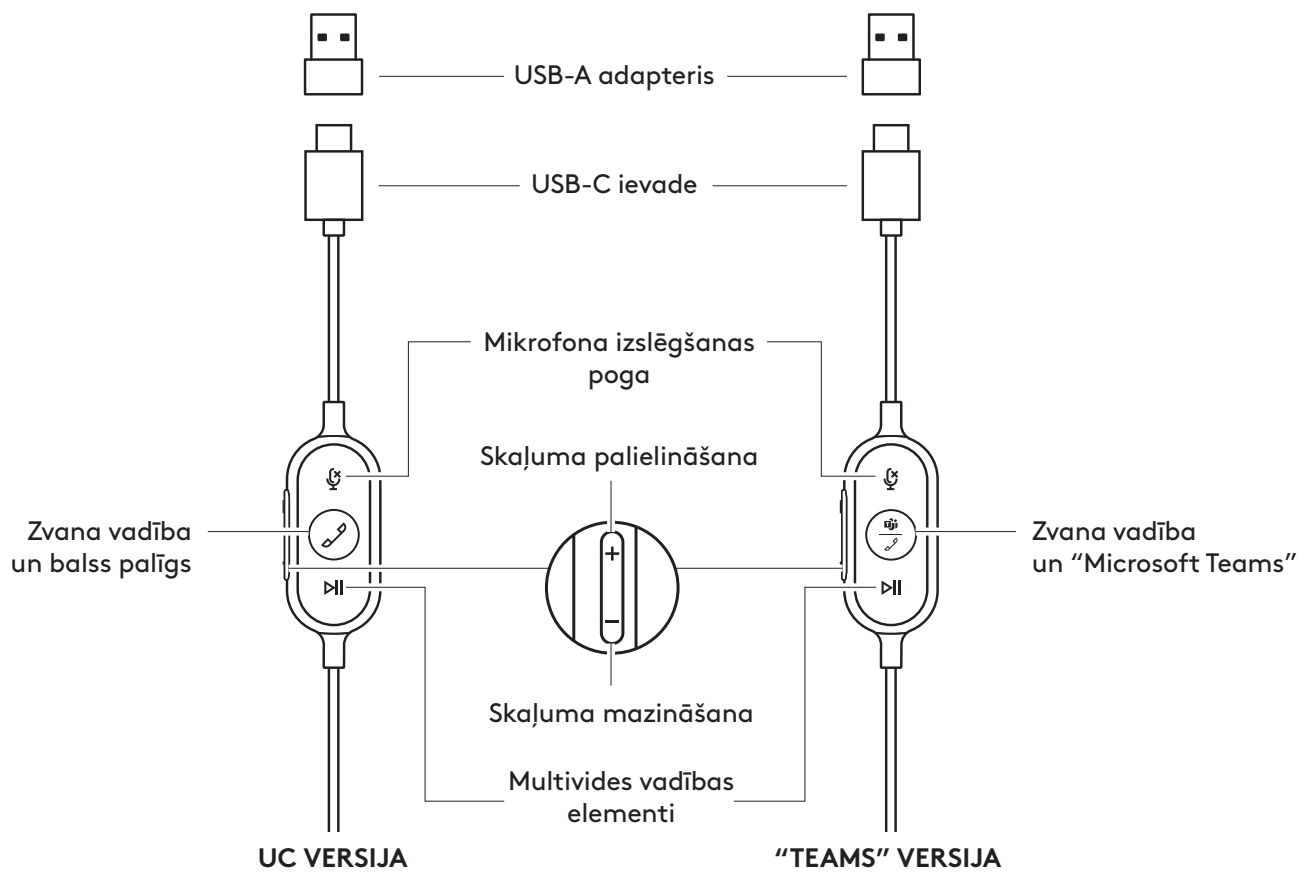

IEPAKOJUMA SATURS

1. Ausiņas ar iebūvētu skaļuma vadību un USB-C spraudni
2. USB-A adapteris
3. Pārnēsāšanas soma
4. Lietotāja dokumentācija

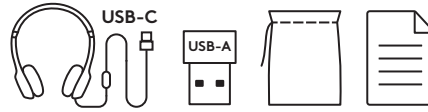

AUSTIŅU PIEVIENOŠANA

Pievienošana ar USB-C

1. Pievienojiet USB-C spraudni sava datora USB-C pieslēgvietai.

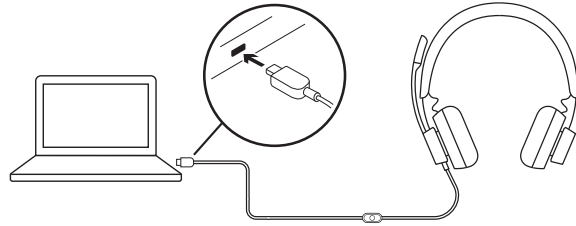

Pievienošana ar USB-A

1. Pievienojiet USB-C spraudni USB-A adapterim.
2. Pievienojiet USB-A spraudni sava datora USB-A pieslēgvietai.

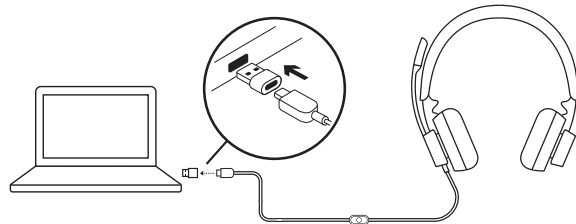

AUSTIŅU REGULĒŠANA

Pielāgojiet ausiņas, bīdot ausiņu stīpu abās pusēs uz āru vai uz iekšu.

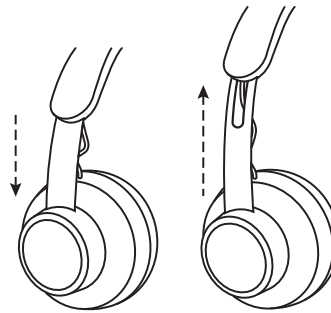

MIKROFONA KĀTA PIELĀGOŠANA

1. Mikrofona kāts rotē par 270°. To var turēt kreisajā vai labajā pusē. Lai aktivizētu audiokanālu pārslēgšanu, lejupielādējiet lietotni "Logi Tune Desktop" vietnē www.logitech.com/support/zonewireddownloads.
2. Pielāgojiet lokāmā mikrofona kāta pozīciju, lai labāk uztvertu balsi.

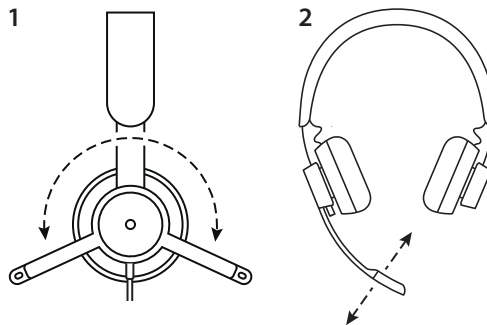

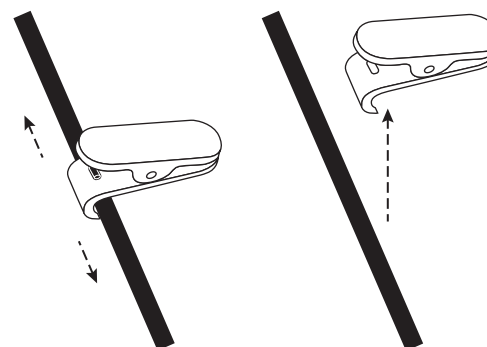

PIELĀGOJAMS KREKLA KLIPSIS

Nostipriniet vadu pie apģērba ar krekla klipsi vai noņemiet to, ja to nelietojat.





AUSTIŅU IEBŪVĒTIE VADĪBAS ELEMENTI UN GAISMAS INDIKATORS

"TEAMS" versija				
Poga	Lietojums		Gaismas indikators	Darbība
	Izslēgt mikrofonu	Mikrofons ir izslēgts	Nepārtraukta SARKANA gaisma	Īsi nospiediet, lai ieslēgtu vai izslēgtu
		Mikrofons ir ieslēgts	Nedeg	
	Zvana vadība	Ienākoši zvani	Mirgojoša BALTA gaisma	Īsi nospiediet, lai atbildētu uz zvanu Nospiediet 2 sekundes, lai noraidītu zvanu
		Notiekoši zvani	Nepārtraukta BALTA gaisma	Īsi nospiediet, lai beigtu zvanu
	"Teams" darbības	Savienojuma izveidošana ar "Teams"	Pulsējoša VIOLETA gaisma	Īsi nospiediet, lai pārbaudītu savienojumu ar "Teams"
		Savienojums ar "Teams" nav izdevies	VIOLETA gaisma, kas mirgo 10 sekundes un tad izslēdzas	
		Nav savienojuma ar "Teams"	VIOLETA gaisma, kas mirgo 3 reizes un tad izslēdzas	Īsi nospiediet, lai ātri piekļūtu "Teams" Nospiediet 2 sekundes, lai palaistu "Teams" balsis funkcijas ("Cortana")
		Savienots ar "Teams"	Nepārtraukta VIOLETA gaisma	
"Teams" paziņojumi par neatbildētu zvanu/ balsis pastu/ pievienošanas sapulcei	Pulsējoša VIOLETA gaisma	Īsi piespiediet, lai atbildētu uz "Teams" paziņojumiem		
	Multivides satura pārvaldīšanas taustiņi		Nedeg	Īsi nospiediet, lai atskaņotu vai pauzētu
				Divreiz nospiediet, lai pārslēgtu nākamo dziesmu
				Trīsreiz nospiediet, lai pārslēgtu iepriekšējo dziesmu
+	Skajums		Nedeg	Īsi nospiediet, lai palielinātu skajumu
-				Īsi nospiediet, lai samazinātu skajumu

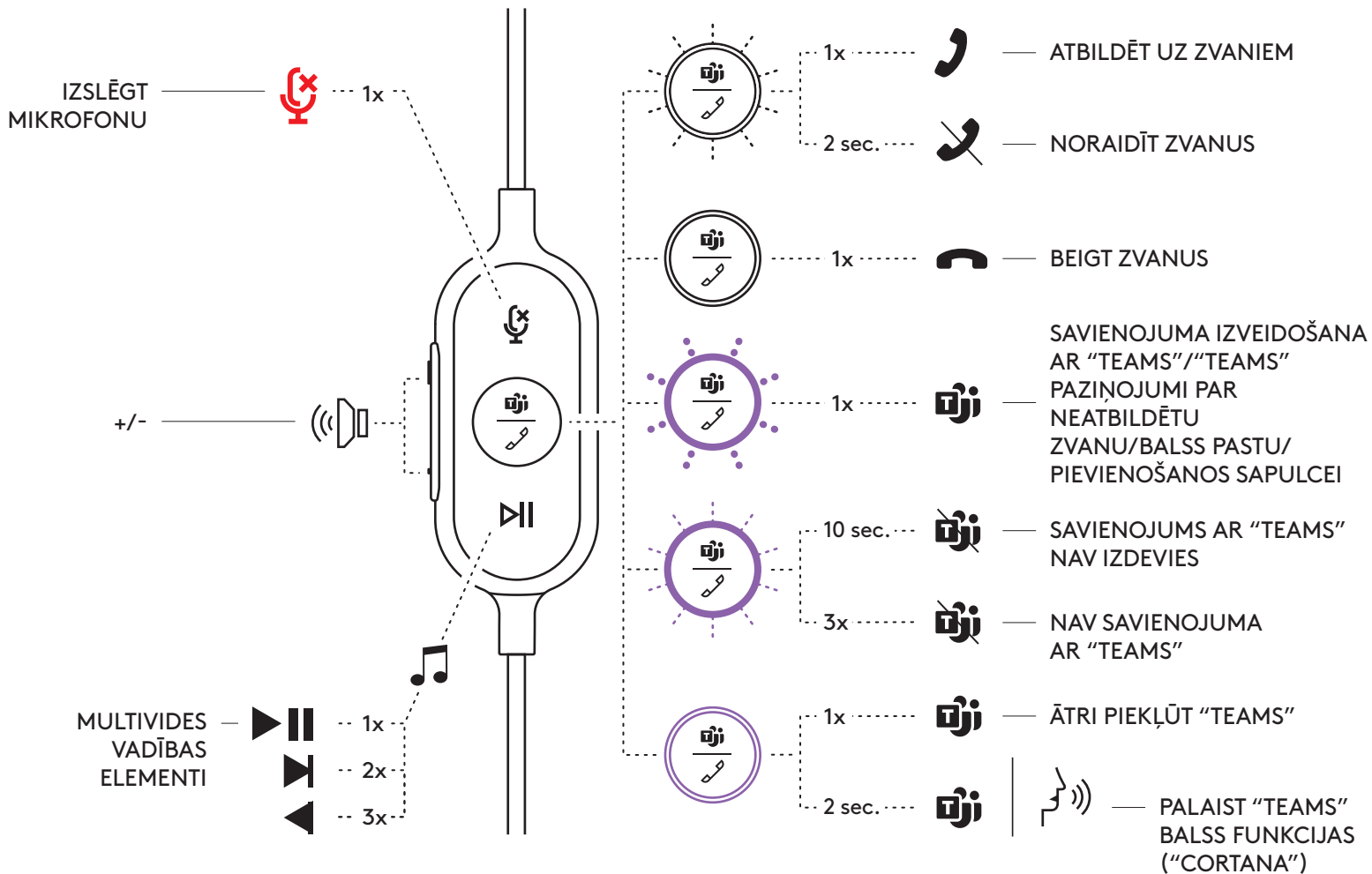
Piezīme. "Teams" darbības funkcionē tikai tad, kad uz atbloķēta PC vai Mac datora darbojas "Teams".



UC versija				
Poga	Lietojums		Gaismas indikators	Darbība
	Izslēgt mikrofonu	Mikrofons ir izslēgts	Nepārtraukta SARKANA gaisma	Īsi nospiediet, lai ieslēgtu vai izslēgtu
		Mikrofons ir ieslēgts	Nedeg	
	Zvana vadība	Ienākoši zvani	Mirgojoša BALTA gaisma	Īsi nospiediet, lai atbildētu uz zvani
		Notiekoši zvani	Nepārtraukta BALTA gaisma	Nospiediet 2 sekundes, lai noraidītu zvani
	Balss palīgs		Nedeg	Nospiediet 2 sekundes, lai palaistu balss palīgu*
	Multivides satura pārvaldīšanas taustiņi		Nedeg	Īsi nospiediet, lai atskaņotu vai pauzētu
				Divreiz nospiediet, lai pārslēgtu nākamo dziesmu
				Trīsreiz nospiediet, lai pārslēgtu iepriekšējo dziesmu
+ -	Skalums		Nedeg	Īsi nospiediet, lai palielinātu skaļumu
				Īsi nospiediet, lai samazinātu skaļumu

*Balss palīga funkcionalitāte ir atkarīga no ierīces modeļa.

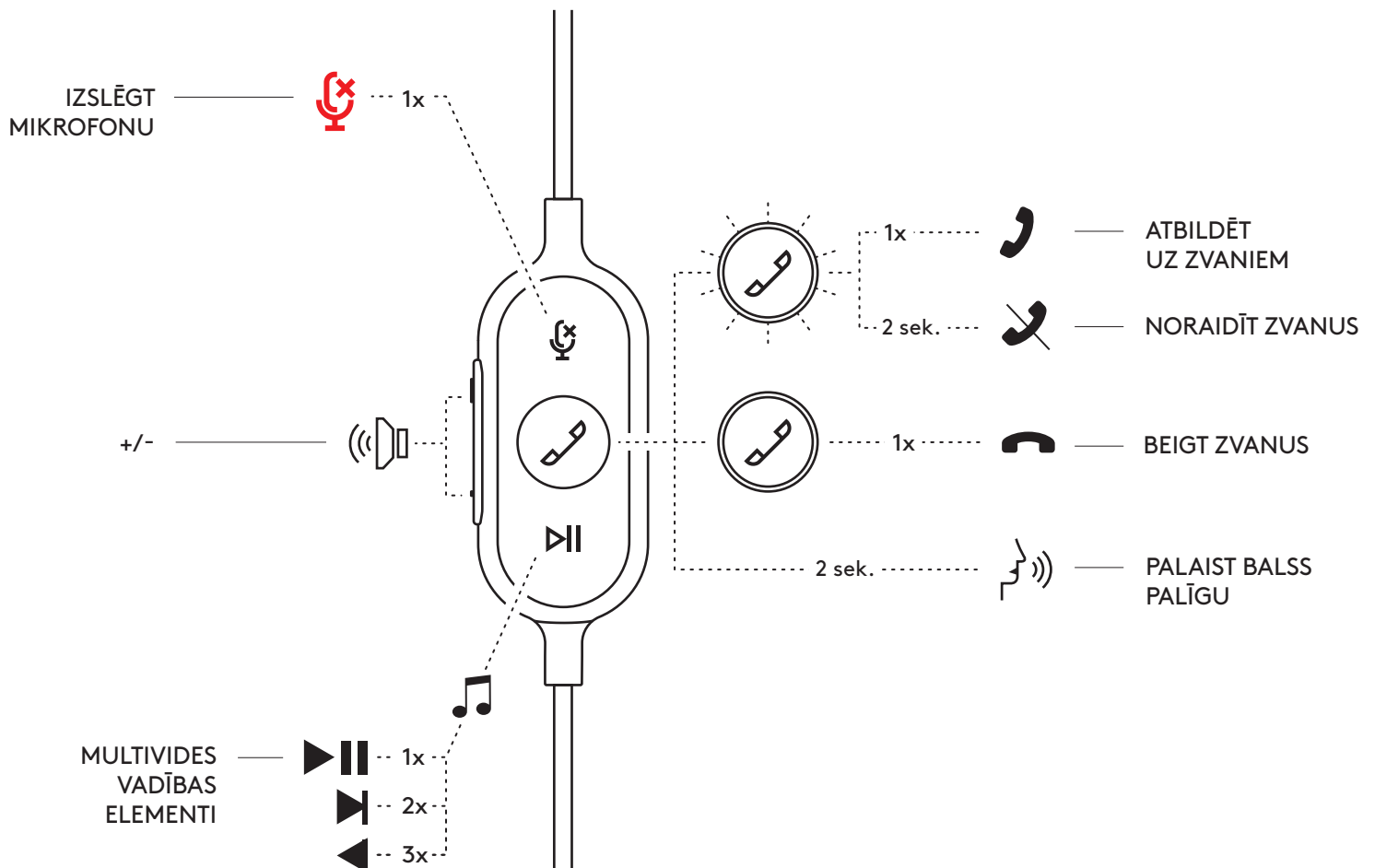

“LOGI TUNE DESKTOP” (PC LIETOTNE)

“Logi Tune Desktop” palīdz uzlabot austiņu darbību ar regulāriem programmatūras un aparātprogrammatūras atjauninājumiem, palīdz pielāgot skaņu ar 5 joslu ekvalaizeru, kā arī to, kā jūsu balsi dzird citi, izmantojot mikroфона pastiprinājumu, savas balss dzirdamību un citas funkcijas. Vienkāršā un mazā lietotne ļauj pielāgot skaņu arī videozvana laikā.

Uzziniet vairāk un lejupielādējiet “Logi Tune Desktop” lietotni vietnē www.logitech.com/LogiTune

AUSTIŅU SKAŅAS VADĪBA AR “LOGI TUNE”

1. Pielāgojiet mikroфона pastiprinājumu, lai mainītu savas balss skaļumu zvanu laikā.
2. Pielāgojiet savas balss dzirdamību, lai saklausītu savu balsi zvanu laikā.
3. Pielāgojiet ekvalaizeru, izmantojot dažādiem mūzikas žanriem paredzētus iepriekš izveidotus iestatījumus, vai arī izveidojiet savus.
4. Pārbaudiet austiņas ar skaļruņiem, mikrofonu un interneta savienojumu. Pārbaudes rezultāti palīdzēs ar sistēmas risinājumiem tikai draiveru un operētājsistēmas problēmām.
5. Paziņojumi par programmatūras atjauninājumiem. Pieskarieties, lai apstiprinātu.

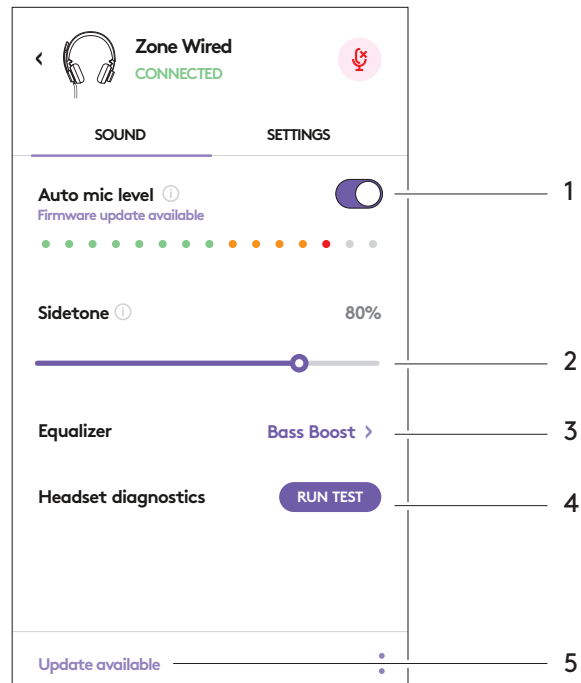

AUSTIŅU IESTATĪJUMU VADĪBA AR “LOGI TUNE”

1. Informācija par austiņām – kopsavilkums par ierīci un aparātprogrammatūru.
2. Pārvaldīt balss brīdinājumus.
3. Pārvaldīt apgriešanu, lai izslēgtu skaņu.
4. Automātiska lietotnes atjaunināšana – aktivizējiet, lai fonā palaistu atjauninājumus.
5. Lietotnes paziņojumu vadība.

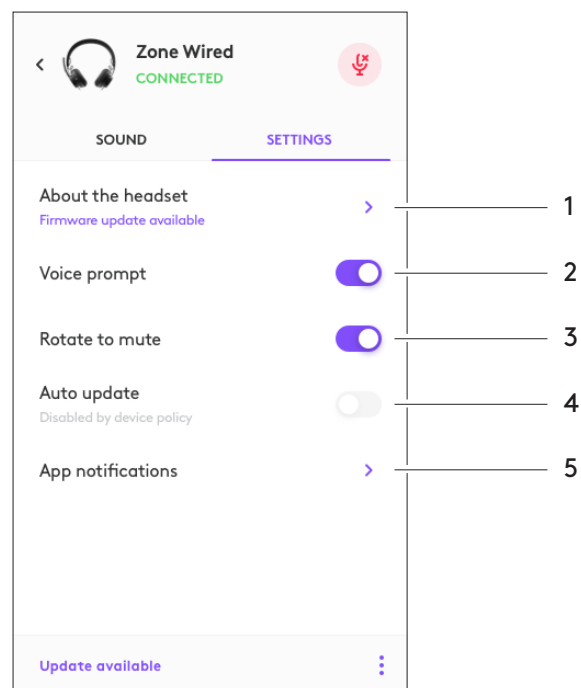

Uzziniet vairāk par “Tune for Enterprise” lielapjoma izvietojumu un konfigurēšanu vietnē www.logitech.com/logitune

IZMĒRI

Austiņas:

augstums x platums x dziļums: 165,93 mm x 179,73 mm x 66,77 mm

svars: 0,211 kg

Polsterējuma izmēri:

augstums x platums x dziļums: 65,84 mm x 65,84 mm x 18,75 mm

Adapteris:

augstums x platums x dziļums: 21,5 mm x 15,4 mm x 7,9 mm

SISTĒMAS PRASĪBAS

“Windows” vai “Mac” dators ar USB-C vai USB-A pieslēgvietu.

TEHNISKĀ SPECIFIKĀCIJA

Ievades pretestība: 32 omi

Jutība (austiņas): 99 dB ± 3 dB pie 1000 Hz, 30 mW, 1 cm

Jutība (mikrofons): galvenais mikrofons: -48 dBV/Pa, otrais mikrofons: -40 dBV/Pa

Frekvenču diapazons (austiņas): 20 Hz-16 kHz

Frekvenču diapazons (mikrofons): 100 Hz-16 kHz

Vada garums: 1,9 m

„LOGITECH ZONE WIRED“

Nustatymo vadovas

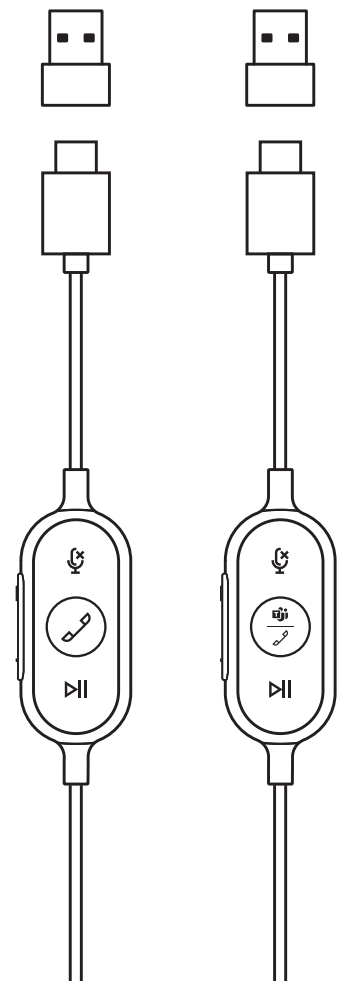
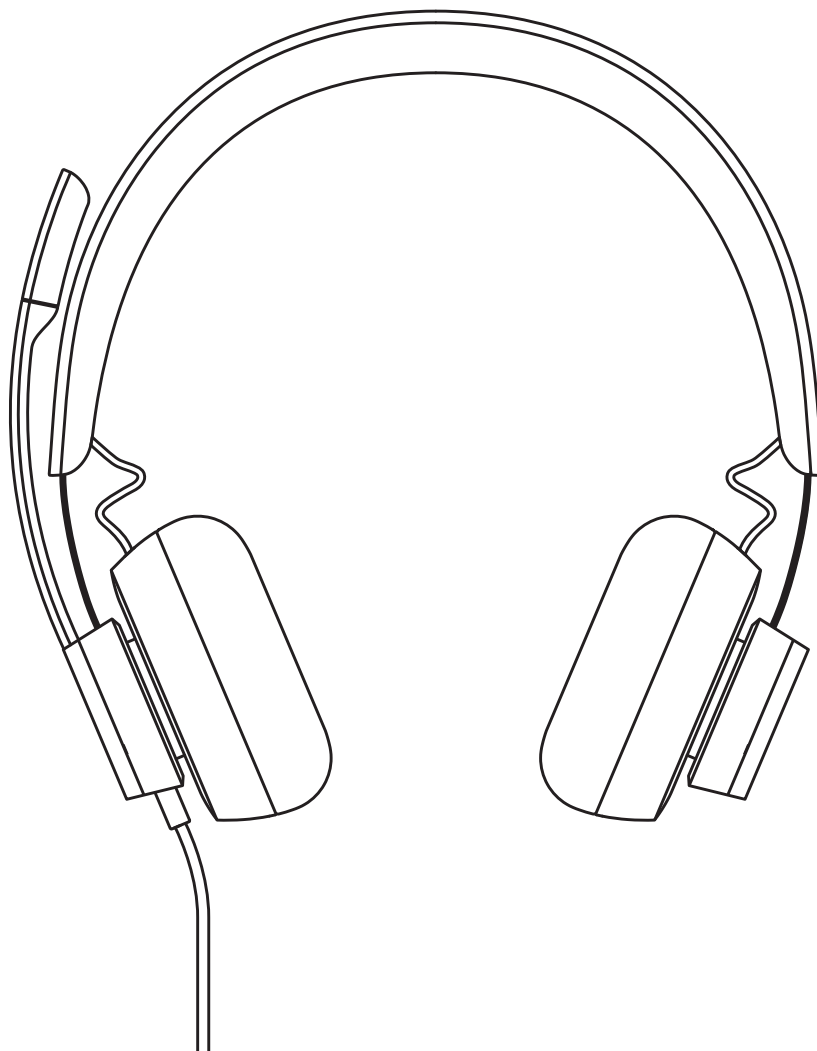

JUNGTINĖ RYŠIO
(UC) VERSIJA

„MICROSOFT
TEAMS“ VERSIJA

SUSIPAŽINKITE SU SAVO PRODUKTU



VIENAELIS VALDIKLIS

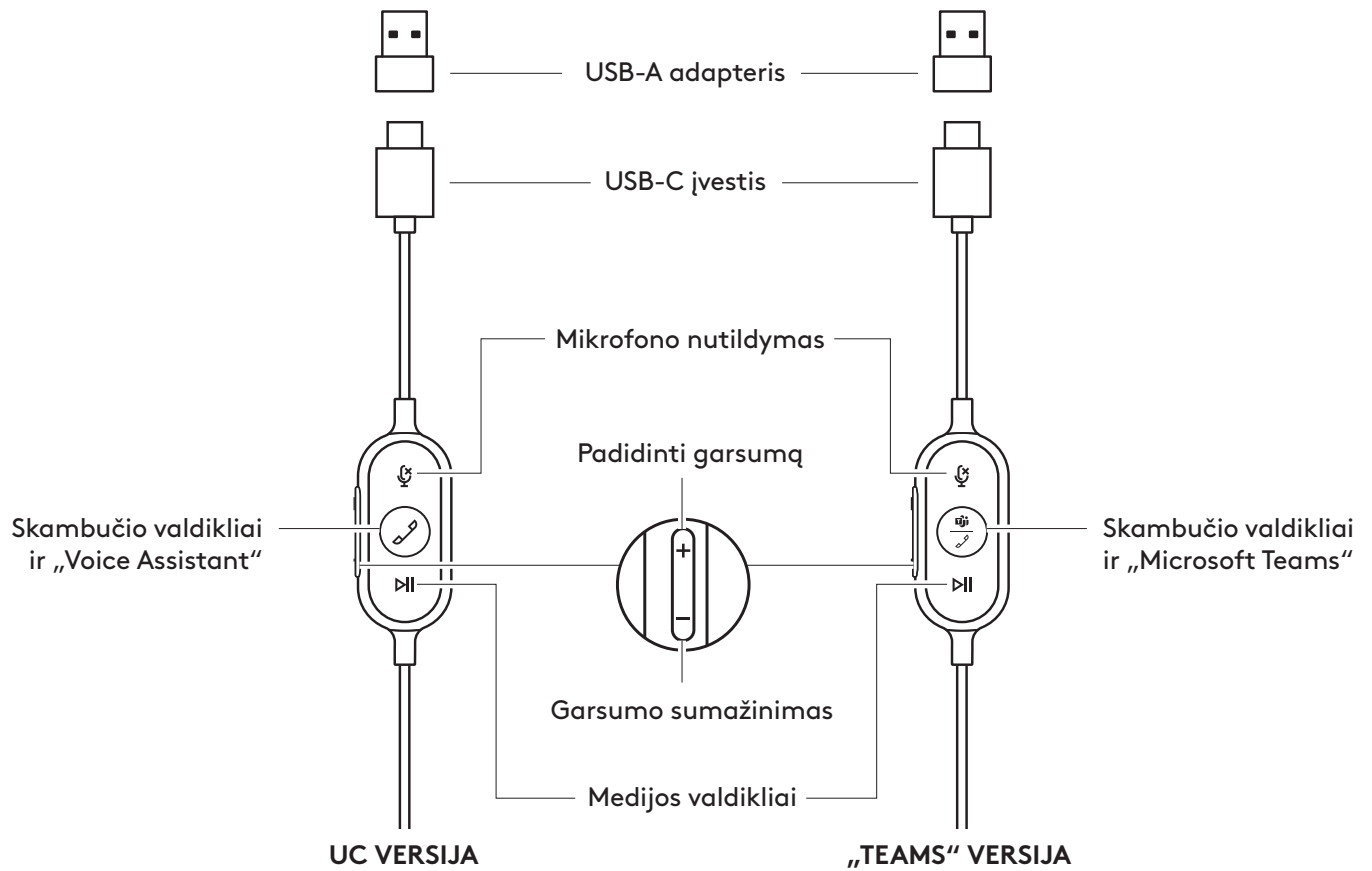

DĖŽUTĖJE RASITE

1. Ausinės su vienaėiliu valdikliu ir USB-C jungtimi
2. USB-A adapteris
3. Kelioninis krepšys
4. Naudotojo dokumentacija

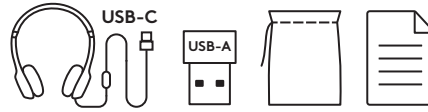

AUSINIŲ PRIJUNGIMAS

Prijunkite per USB-C

1. Prijunkite USB-C jungtį prie savo kompiuterio USB-C prievado.

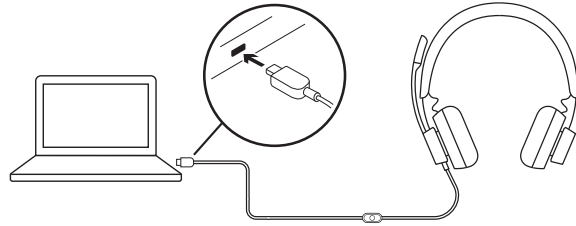

Prijunkite per USB-A

1. Prijunkite USB-C jungtį prie USB-A adapterio.
2. Prijunkite USB-A jungtį prie savo kompiuterio USB-A prievado.

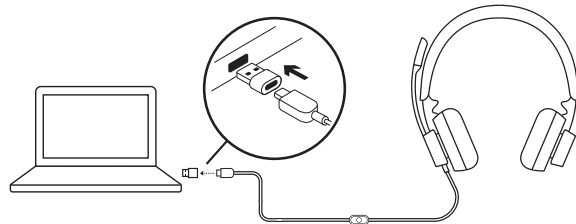

AUSINIŲ SUREGULIAVIMAS

Sureguliuokite ausines atidarydami arba uždarydami galvos juostą iš abiejų pusių.

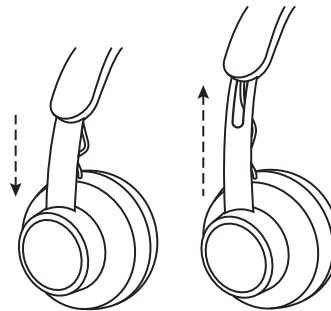

MIKROFONO STIEBO REGULIAVIMAS

1. Mikrofono stiebą galima pasukti 270 laipsnių. Jis gali būti kairėje arba dešinėje pusėje. Norėdami suaktyvinti garso kanalo perjungimą, atsisiųskite „Logi Tune Desktop“ adresu: www.logitech.com/support/zonewireddownloads.
2. Pareguliuokite lankstaus mikrofono stiebo vietą, kad geriau užfiksuotumėte balsą.

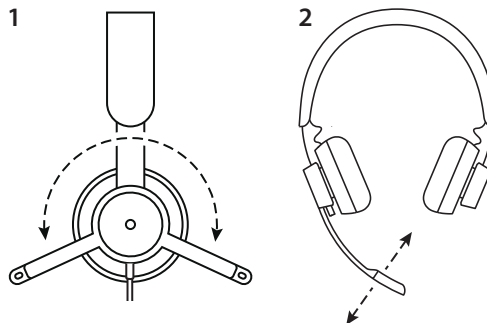

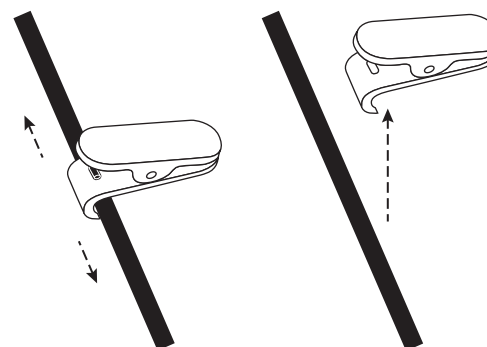

REGULIUOJAMAS MARŠKINIŲ SEGTUKAS

Prisekite kabelį prie savo rūbų su marškinių segtuku arba jo nenaudokite, jei nenorite.





AUSINIŲ VIENAELIAI VALDIKLIAI IR INDIKATORIAUS LEMPUTĖ

TEAMS versija				
Mygtukas	Funkcija		Indikatoriaus lemputė	Veiksmas
	Nutildymas	Ijungtas nutildymas	Vientisa RAUDONA	Trumpai nuspauskite „Mute“ (Nutildyti) / „Unmute“ (Atšaukti nutildymą)
		Nutildymas išj.	Nešviečia	
	Skambinimo valdikliai	Ieinantys skambučiai	Mirksi BALTAI	Trumpai nuspauskite norėdami atsilipti į skambučius
		Išeinantys skambučiai	Šviečia BALTAI	Nuspauskite ir palaikykite 2 sekundes norėdami atmesti į skambučius
	„Teams“ veiklos	Prisijungimas prie „Teams“	Mirksi VIOLETINE SPALVA	Trumpai nuspauskite, kad patikrintumėte ryšį su „Teams“
		Nepavyko prisijungti prie „Teams“	Mirksi VIOLETINE SPALVA 10 sek., tuomet išsijungia	
		Neprisijungta prie „Teams“	Sumirksi VIOLETINE SPALVA 3 kartus, tuomet išsijungia	
		Prisijungta prie „Teams“	Šviečia VIOLETINE SPALVA	Trumpai nuspauskite, kad greitai pasiektumėte „Teams“
		„Teams“ praleistas skambutis / balso pranešimas / jungtinio susitikimo pranešimai	Mirksi VIOLETINE SPALVA	Nuspauskite ir 2 sekundes palaikykite, kad įjungtumėte „Teams“ balso funkcijas („Cortana“)
	Medijų valdikliai		Nešviečia	Trumpai nuspauskite norėdami leisti / pristabdyti
				Du kartus paspauskite norėdami perjungti kitą takelį
				Tris kartus paspauskite norėdami perjungti ankstesnį takelį
+	Garsas		Nešviečia	Trumpai nuspauskite norėdami padidinti garsumą
-				Trumpai nuspauskite norėdami sumažinti garsumą

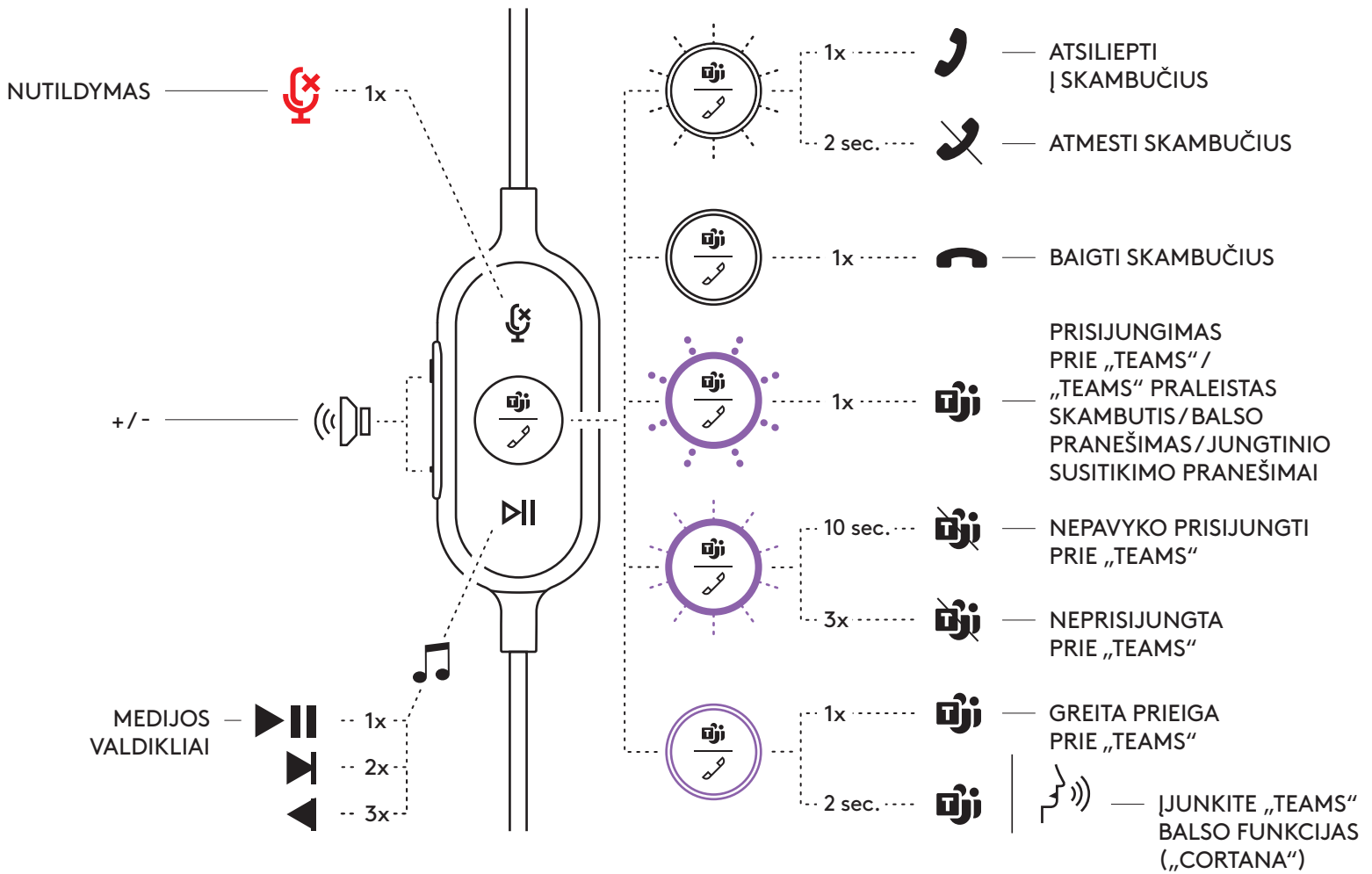
Pastaba: „Teams“ veiklos veikia tik tuomet, kai „Teams“ naudojama atrakintame asmeniniame arba „Mac“ kompiuteryje.



UC versija				
Mygtukas	Funkcija	Indikatoriaus lemputė	Veiksmas	
	Nutildymas	Ijungtas nutildymas	Vientisa RAUDONA	Trumpai nuspauskite „Mute“ (Nutildyti) / „Unmute“ (Atšaukti nutildymą)
		Nutildymas išj.	Nešviečia	
	Skambinimo valdikliai	Išeinantys skambučiai	Mirksi BALTAI	Trumpai nuspauskite norėdami atsiliepti į skambučius
		Išėjantys skambučiai	Šviečia BALTAI	Nuspauskite ir palaikykite 2 sekundes norėdami atmesti į skambučius
	„Voice Assistant“	Nešviečia	Trumpai nuspauskite norėdami baigti skambučius	Nuspauskite ir 2 sekundes palaikykite, kad įjungtumėte „Voice Assistant“*
	Medijų valdikliai		Nešviečia	Trumpai nuspauskite norėdami leisti / pristabdyti
				Du kartus paspauskite norėdami perjungti kitą takelį
				Tris kartus paspauskite norėdami perjungti ankstesnį takelį
+ -	Garsas		Nešviečia	Trumpai nuspauskite norėdami padidinti garsumą
				Trumpai nuspauskite norėdami sumažinti garsumą

*„Voice Assistant“ funkcijos gali priklausyti nuo įrenginio modelių.

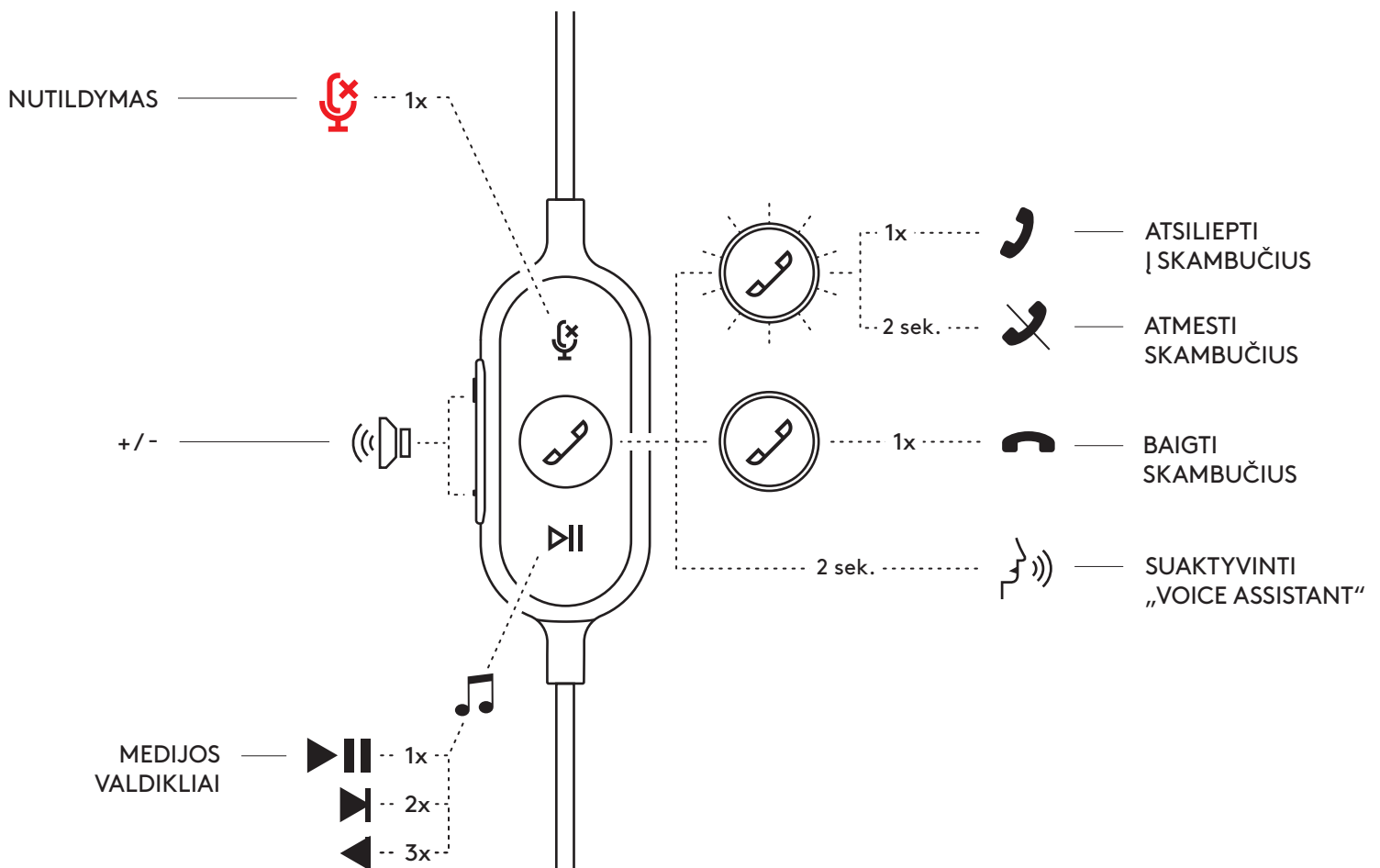

„LOGI TUNE DESKTOP“ („PC COMPANION“ PROGRAMĖLĖ)

„Logi Tune Desktop“ padeda pagerinti jūsų ausinių veikimą naudodama periodinius programinės įrangos ir programinės aparatinės įrangos atnaujinimus, padeda sureguliuoti tai, ką girdite, pritaikydama 5 juostų EQ, ir padeda valdyti, kaip esate girdimi, naudojant mikrofono stiprinimą, šalutinio garso valdiklius ir dar daugiau. „Mini“ programėle, atitraukiančia dėmesį, galite atlikti garso reguliavimą aktyvaus vaizdo skambučio metu.

Sužinokite daugiau ir atsisiųskite „Logi Tune Desktop“:
www.logitech.com/LogiTune

SURASKITE „LOGI TUNE“ AUSINIŲ GARSĄ

1. Sureguliuokite mikrofono stiprinimą, kad pakeistumėte balso garsumą skambinant.
2. Norėdami geriau girdėti savo balsą, kai skambinate, sureguliuokite šoninį toną.
3. Sureguliuokite vienodintuvą nustatymais, nustatytais skirtingiems muzikos tipams, arba sukurkite pasirinktinius EQ parametrus.
4. Atlikite ausinių testą per garsiakalbį, mikrofoną ir interneto ryšį. Testo santrauka padės naudoti sistemos taisymo įrankius, susijusius tik su tvarkyklėmis ir OS.
5. Pranešimas apie programinės įrangos atnaujinimus. Palieskite, kad sutiktumėte.

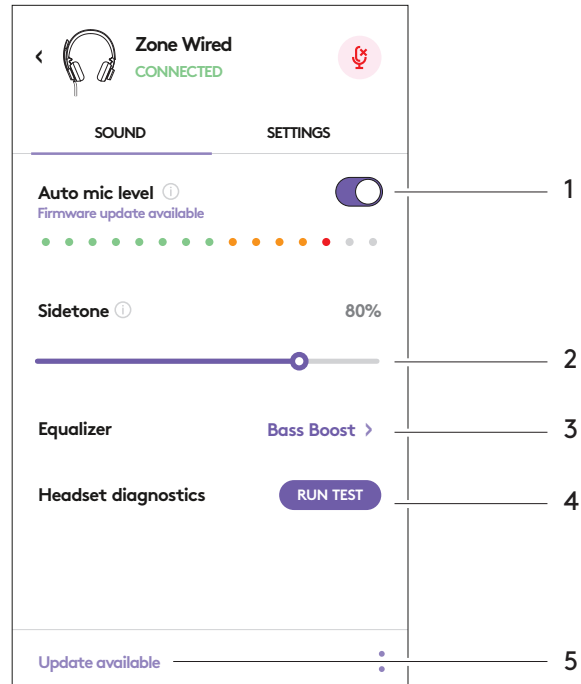

SURASKITE „LOGI TUNE“ AUSINIŲ NUSTATYMUS

1. Apie ausines > pateiks jūsų įrenginio informacijos ir programinės įrangos informacijos santrauką.
2. Valdyti raginimą balsu.
3. Apverskite valdiklį, kad nutildytumėte.
4. Automatinis programos atnaujinimas – suaktyvinkite norėdami paleisti atnaujinimus fone, kad jūsų programa visada būtų naujausia.
5. Programos pranešimų valdymas.

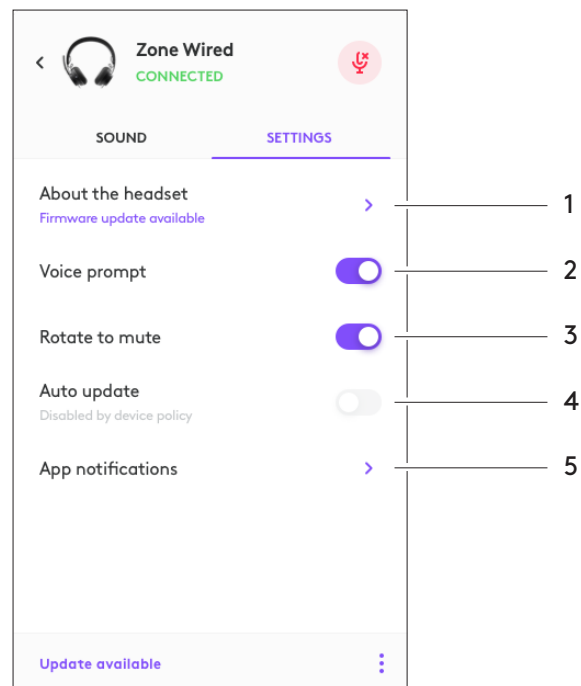

Sužinokite daugiau apie „Tune for Enterprise“ masinį diegimą ir konfigūravimą:
www.logitech.com/logitune

MATMENYS

Ausinės:

aukštis x plotis x gylis: 165,93mm x 179,73mm x 66,77mm

Svoris: 0,211 kg

Pagalvėlių matmenys:

aukštis x plotis x gylis: 65,84 mm x 65,84mm x 18,75mm

Adapteris:

aukštis x plotis x gylis: 21,5mm x 15,4mm x 7,9mm

SISTEMOS REIKALAVIMAI

„Windows“ arba „Mac“ kompiuteris su prieinamu USB-C arba USB-A prievadu.

TECHNINIAI DUOMENYS

Pilnutinė jėgimo varža: 32 omų

Jautrumas (ausinės): 99 dB ± 3 dB esant 1000 Hz esant 30 mW, 1 cm

Jautrumas (mikrofonas): Pagrindinis mikrofonas: -48 dBV/Pa, antrinis mikrofonas: - 40 dBV/Pa

Reagavimo dažnis (ausinės): 20~16 kHz

Reagavimo dažnis (mikrofonas): 100~16 kHz

Laido ilgis: 1,9 m

LOGITECH ZONE WIRED

Ръководство за инсталиране

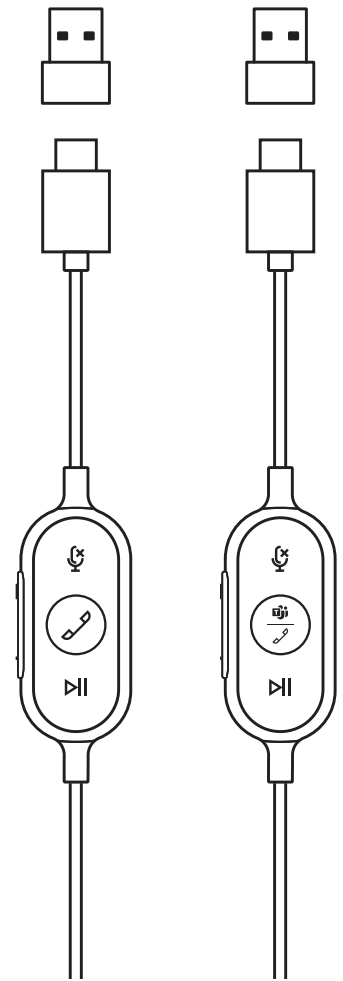

ВЕРСИЯ НА
УНИФИЦИРАНАТА
КОМУНИКАЦИЯ (UC)

ВЕРСИЯ НА
MICROSOFT TEAMS

ЗАПОЗНАЙТЕ СЕ СЪС СВОЯ ПРОДУКТ



ВГРАДЕН КОНТРОЛЕР

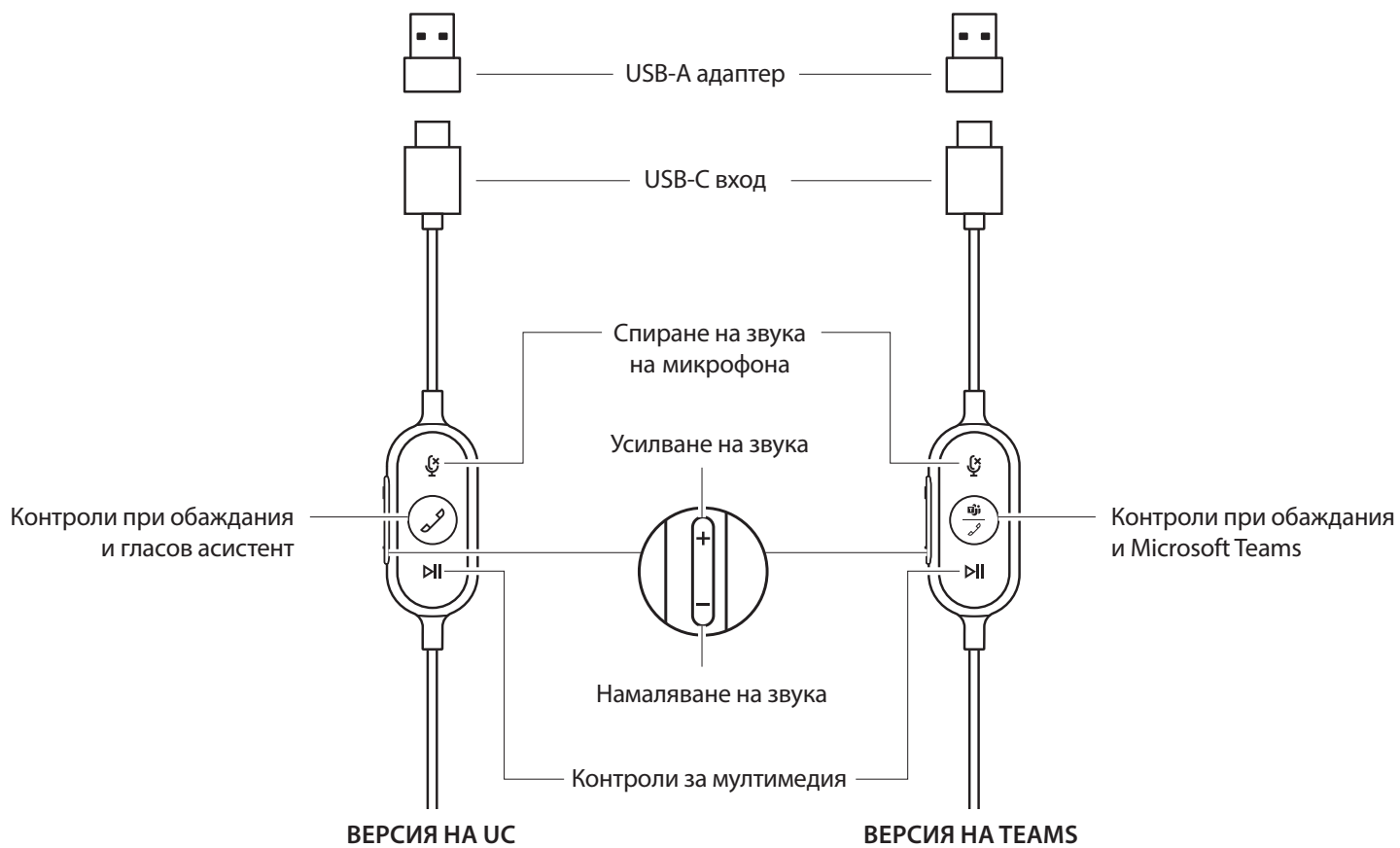

СЪДЪРЖАНИЕ НА КУТИЯТА

1. Слушалки с вграден контролер и USB-C конектор
2. USB-A адаптер
3. Калъф
4. Документация за потребителя

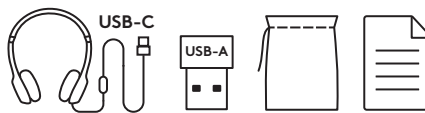

СВЪРЗВАНЕ НА СЛУШАЛКИТЕ

Свързване чрез USB-C

1. Включете USB-C конектора към USB-C порта на компютъра.

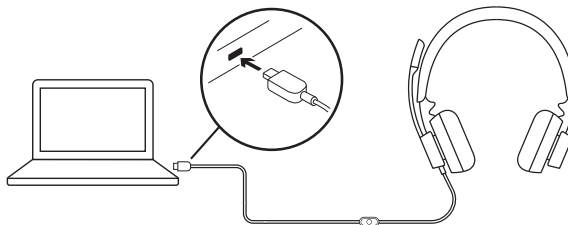

Свързване чрез USB-A

1. Включете USB-C конектора към USB-A адаптера.
2. Включете USB-A конектора към USB-A порта на компютъра.

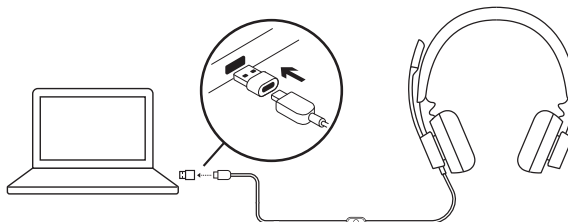

НАПАСВАНЕ НА СЛУШАЛКИТЕ

Регулирайте слушалките, като отваряте или затваряте лентата за глава с плъзгане.

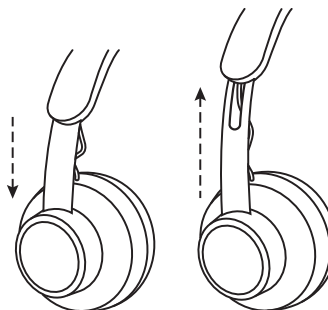

РЕГУЛИРАНЕ НА СТОЙКАТА НА МИКРОФОНА

1. Стойката на микрофона се върти на 270 градуса. Поставете я от лявата или дясната страна. За да активирате превключването на аудиоканалите, изтеглете Logi Tune Desktop от: www.logitech.com/support/zonewireddownloads.
2. Регулирайте местоположението на гъвкавата стойката на микрофона за по-добро улавяне на гласа.

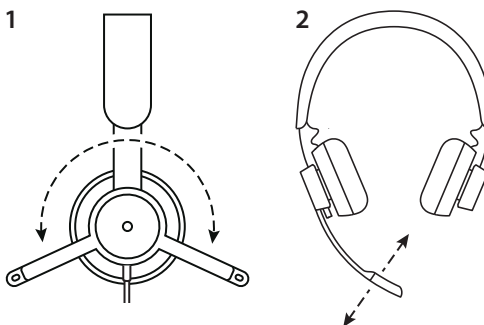



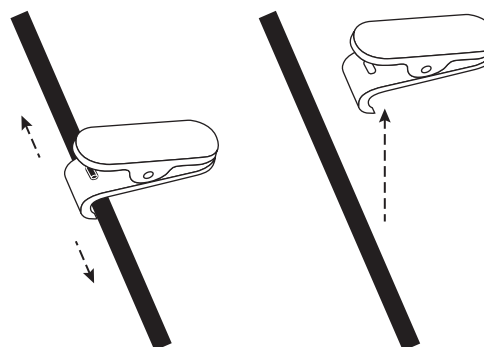

РЕГУЛИРУЕМА ЩИПКА ЗА ДРЕХА

Закрепете кабела към вашите дрехи с щипката или я премахнете, ако предпочитате.



ВГРАДЕНИ КОНТРОЛЕРИ НА СЛУШАЛКИТЕ И СВЕТЛИНЕН ИНДИКАТОР

Версия на TEAMS				
Бутон	Употреба	Светлинен индикатор	Действие	
	Изключване на звука	Звукът е изключен	Непрекъсната ЧЕРВЕНА	Натиснете за кратко, за да изключите звука/ включите звука
		Звукът е включен	Няма светлина	
 	Контроли при обаждания	Входящи обаждания	Мигаща БЯЛА	Натиснете за кратко, за да приемете обаждане
		Текущи обаждания	Непрекъсната БЯЛА	Натиснете за 2 секунди, за да отхвърлите обаждане
	Дейности, свързани с Teams	Свързване с Teams	Пулсираща ЛИЛАВА	Натиснете за кратко, за да проверите връзката към Teams
		Неуспешна връзка към Teams	Мига в ЛИЛАВО за 10 сек, след което се изключва	
		Не е свързано с Teams	Мига в ЛИЛАВО 3 пъти, след което се изключва	
		Свързано с Teams	Непрекъсната ЛИЛАВА	Натиснете за кратко за бърз достъп до Teams
Известия от Teams за пропуснато обаждане/ гласово съобщение/ присъединяване към среща	Пулсираща ЛИЛАВА	Натиснете за 2 секунди, за да задействате гласовите умения на Teams (Cortana)	Натиснете за кратко за отговор на известието от Teams	
	Контроли за мултимедия	Няма светлина	Натиснете за кратко, за да възпроизведете/ поставите на пауза	
			Натиснете два пъти, за да пуснете следващата песен	
			Натиснете три пъти, за да пуснете предишната песен	
+	Сила на звука	Няма светлина	Натиснете за кратко, за да увеличите звука	
			-	Натиснете за кратко, за да намалите звука

Забележка: Дейностите на Teams са само функционални, когато Teams работи при отключен компютър или Mac.

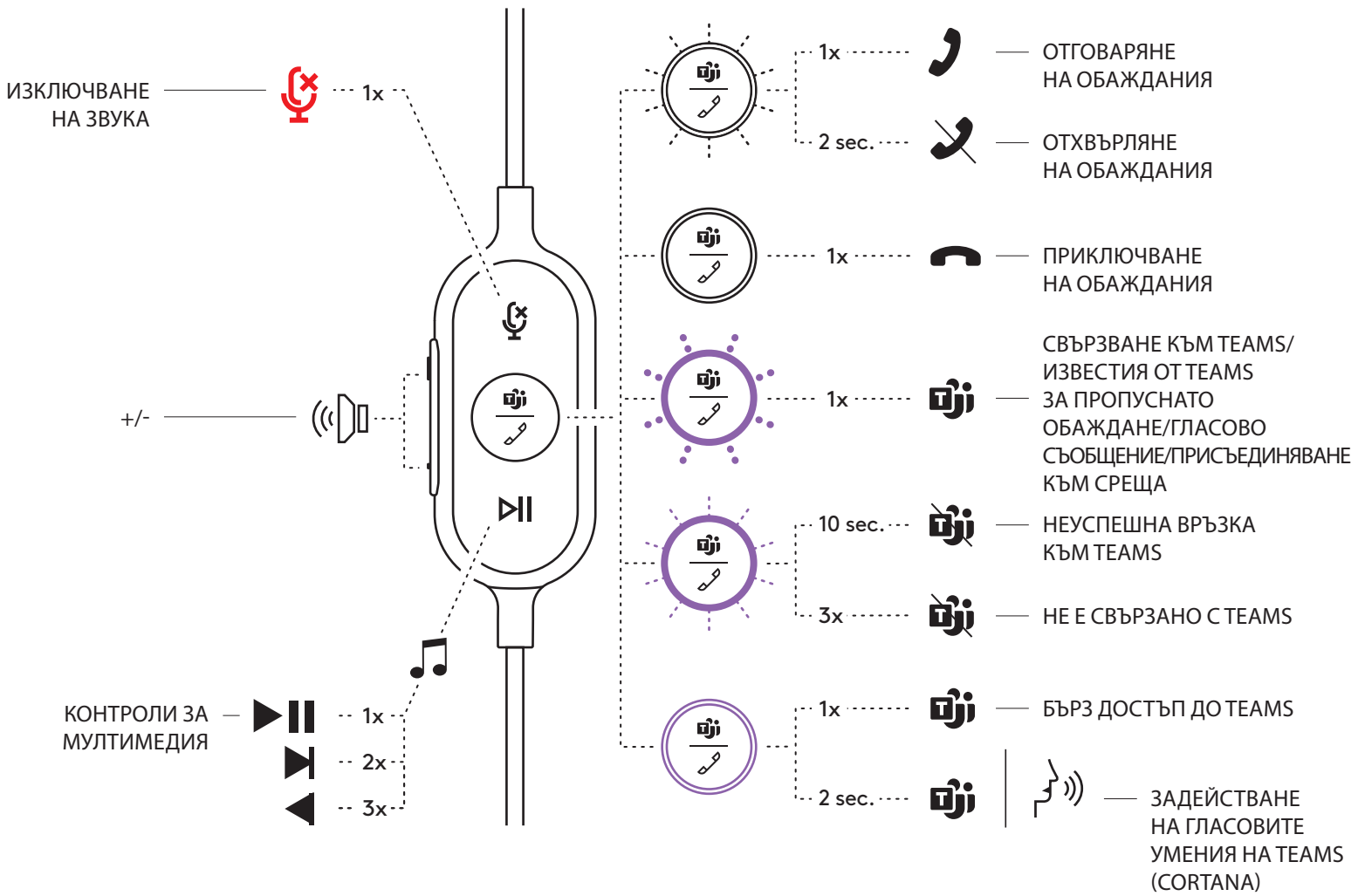

Версия на УС				
Бутон	Употреба		Светлинен индикатор	Действие
	Изключване на звука	Звукът е изключен	Непрекъсната ЧЕРВЕНА	Натиснете за кратко, за да изключите звука/ включите звука
		Звукът е включен	Няма светлина	
	Контроли при обаждания	Входящи обаждания	Мигаща БЯЛА	Натиснете за кратко, за да приемете обаждане
		Текущи обаждания	Непрекъсната БЯЛА	Натиснете за 2 секунди, за да отхвърлите обаждане
	Гласов асистент		Няма светлина	Натиснете за 2 секунди, за да задействате гласовия асистент*
	Контроли за мултимедия		Няма светлина	Натиснете за кратко, за да възпроизведете/ поставите на пауза
				Натиснете два пъти, за да пуснете следващата песен
				Натиснете три пъти, за да пуснете предишната песен
+	Сила на звука		Няма светлина	Натиснете за кратко, за да увеличите звука
-				Натиснете за кратко, за да намалите звука

*Функционалността на гласовия асистент може да зависи от моделите на устройството.

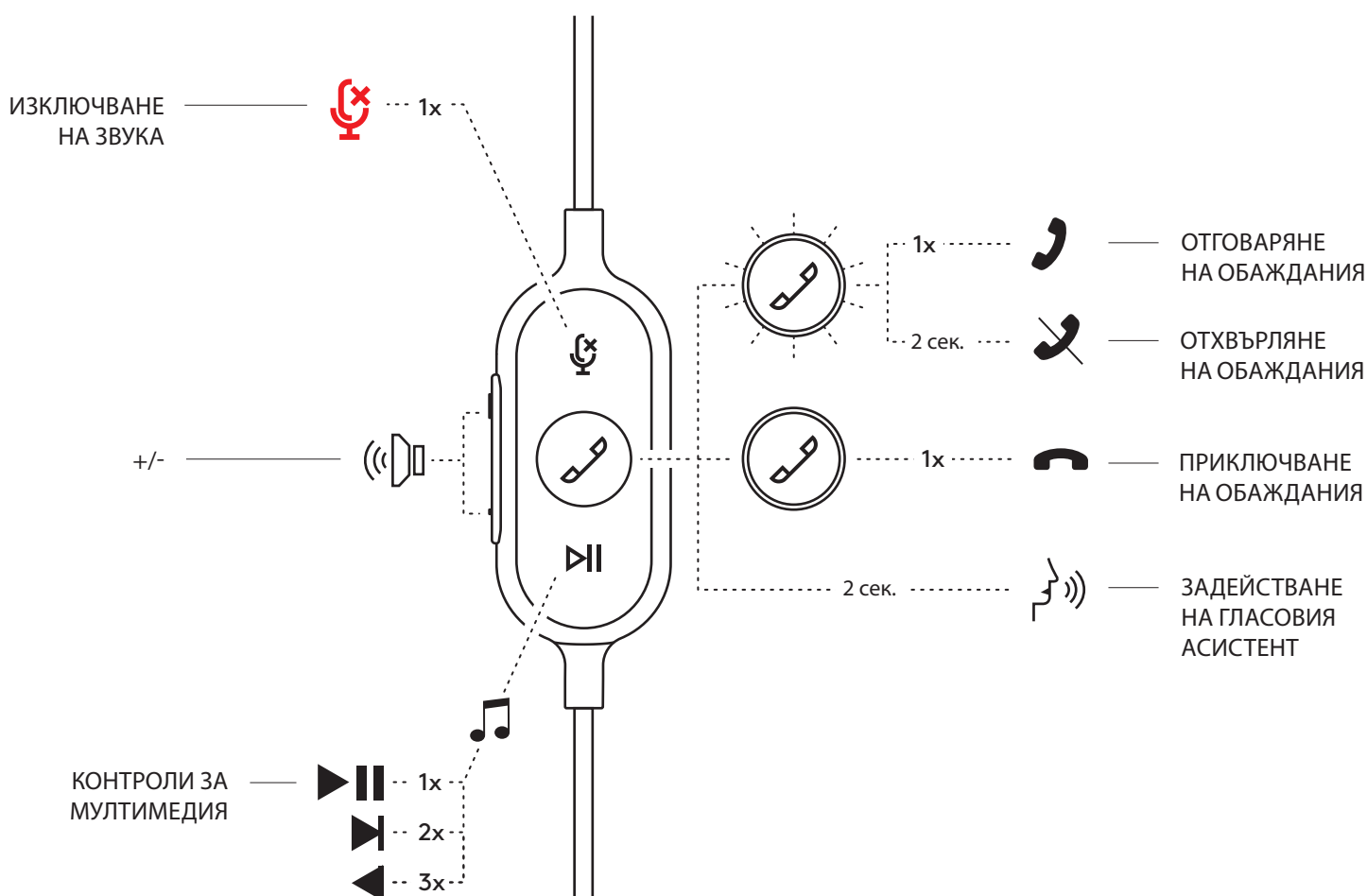

LOGI TUNE DESKTOP (ПРИЛОЖЕНИЕ ПОМОЩНИК ЗА КОМПЮТЪР)

Logi Tune Desktop помага да подобрите работата на слушалките чрез периодични актуализации за софтуера и фърмуера, помага ви да регулирате какво слушате с 5-лентова персонализация на EQ и ви помага да контролирате силата на микрофона, с която ви чуват, самочуваемостта и други. Миниприложението без разсейване ви позволява да регулирате аудио, докато сте в активен видеоразговор.

Научете повече и изтеглете Logi Tune Desktop от:
www.logitech.com/LogiTune

НАВИГИРАНЕ ДО ЗВУКА НА СЛУШАЛКИТЕ С LOGI TUNE

1. Регулирайте силата на микрофона, за да промените силата на гласа си при обаждания.
2. Регулирайте самочуваемостта, за да чувате по-добре собствения си глас, докато сте в разговори.
3. Регулирайте еквилайзера с предварителни настройки на звука за различни типове музика или създайте персонализирани настройки на EQ.
4. Направете тест на слушалките си за високоговорителя, микрофона и интернет връзката. Обобщението от теста ще ви помогне с инструменти за поправяне на системата само за драйвери и проблеми, свързани с операционната система.
5. Известие за актуализации на софтуера. Натиснете, за да приемете.

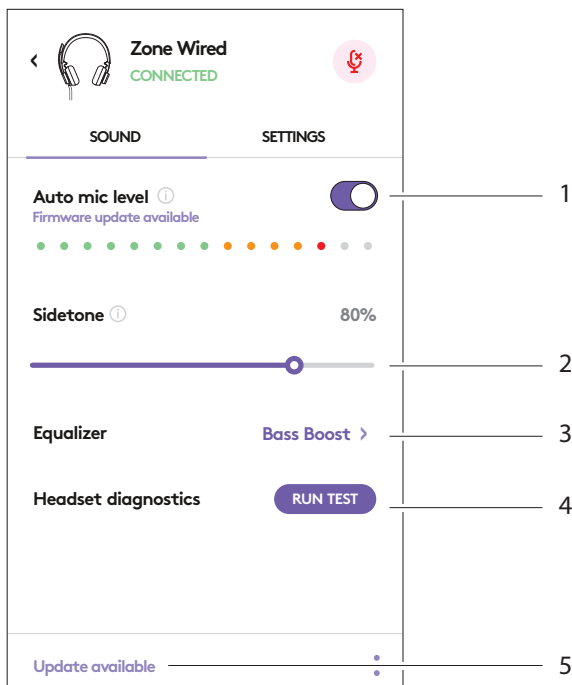

НАВИГИРАНЕ ДО НАСТРОЙКИТЕ НА СЛУШАЛКИТЕ С LOGI TUNE

1. Относно слушалките > ще предостави обобщение на подробностите за вашето устройство и информация за фърмуера.
2. Управление на гласовите подкани.
3. Управление на завъртане за спиране на звука.
4. Автоматична актуализация на приложението – активирайте актуализациите да тръгват във фонов режим, така приложението ви винаги ще бъде актуално.
5. Управление на известията от приложението.

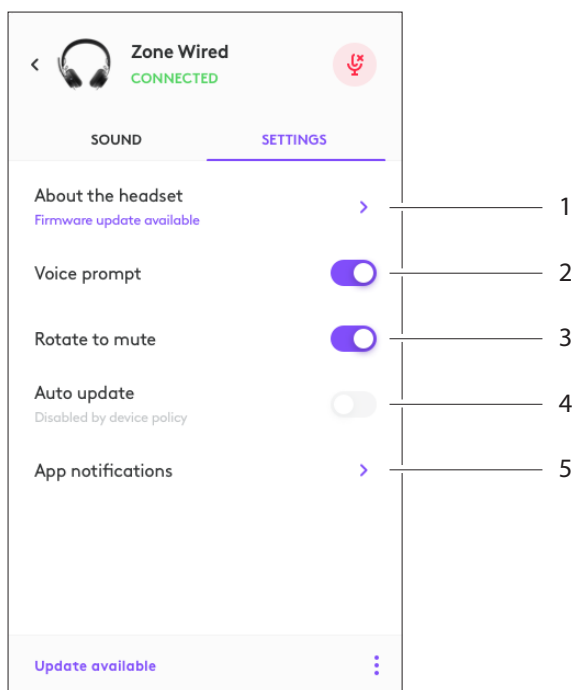

Научете повече за Tune за
множествено разполагане и конфигурация в предприятия
на адрес:
www.logitech.com/logitune

РАЗМЕРИ

Слушалки:

Височина х ширина х дълбочина: 165,93 mm x 179,73 mm x 66,77 mm

Тегло: 0,211 kg

Размери на подложите за уши:

Височина х ширина х дълбочина: 65,84 mm x 65,84 mm x 18,75 mm

Адаптер:

Височина х ширина х дълбочина: 21,5 mm x 15,4 mm x 7,9 mm

СИСТЕМНИ ИЗИСКВАНИЯ

Windows или Mac въз основа на компютъра с наличен USB-C или USB-A порт.

ТЕХНИЧЕСКИ ХАРАКТЕРИСТИКИ

Импеданс на входа: 32 ома

Чувствителност (слушалки): 99 dB \pm 3 dB при 1000 Hz при 30 mW, 1 cm

Чувствителност (микрофон): Основен микрофон: -48 dBV/Pa, второстепенен микрофон: -40 dBV/Pa

Честотна реакция (слушалки): 20~16 kHz

Честотна реакция (микрофон): 100~16 kHz

Дължина на кабела: 1,9 m

LOGITECH ZONE WIRED

Vodič za postavljanje



VERZIJA UNIFIED COMMUNICATIONS (UC)



VERZIJA MICROSOFT TEAMS

UPOZNAJTE SVOJ UREĐAJ

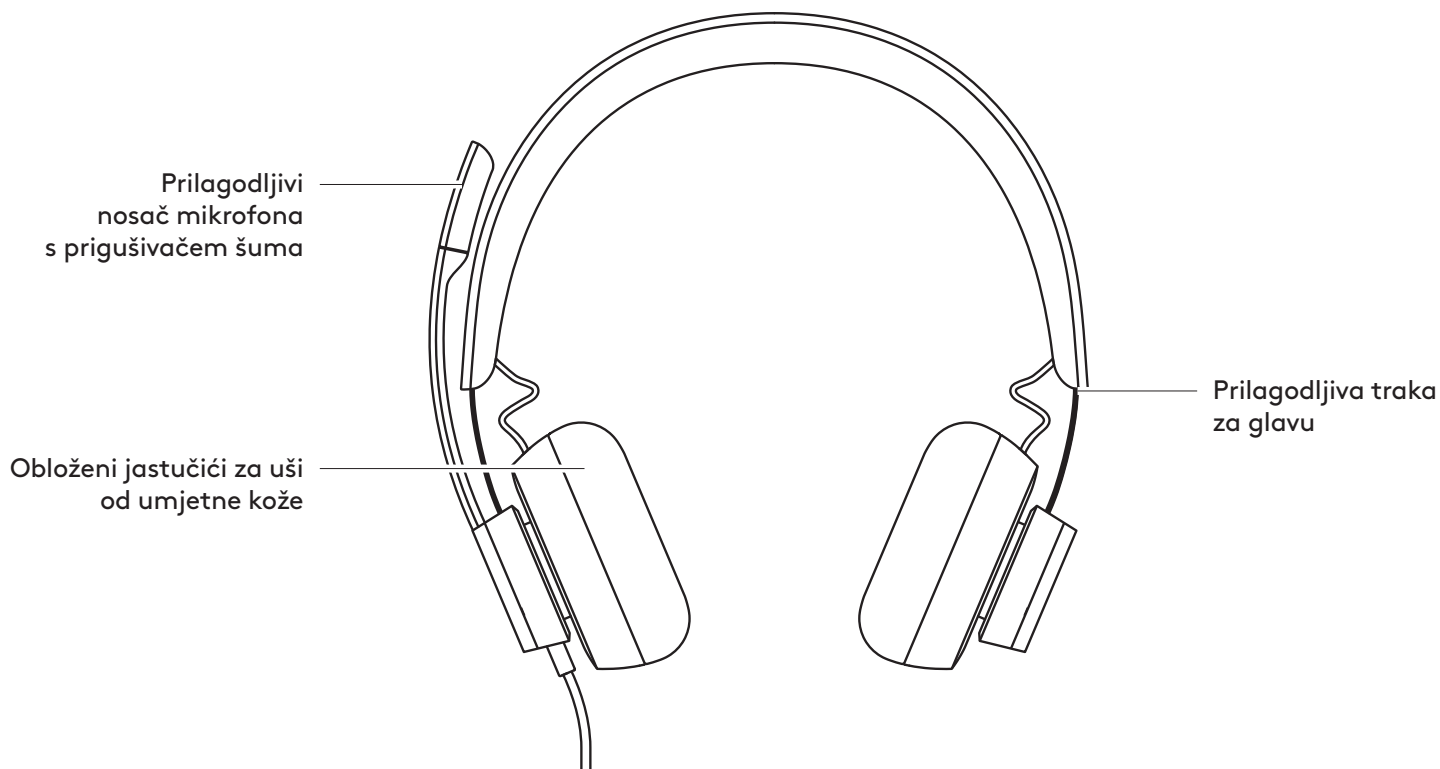

KONTROLER U KABELU

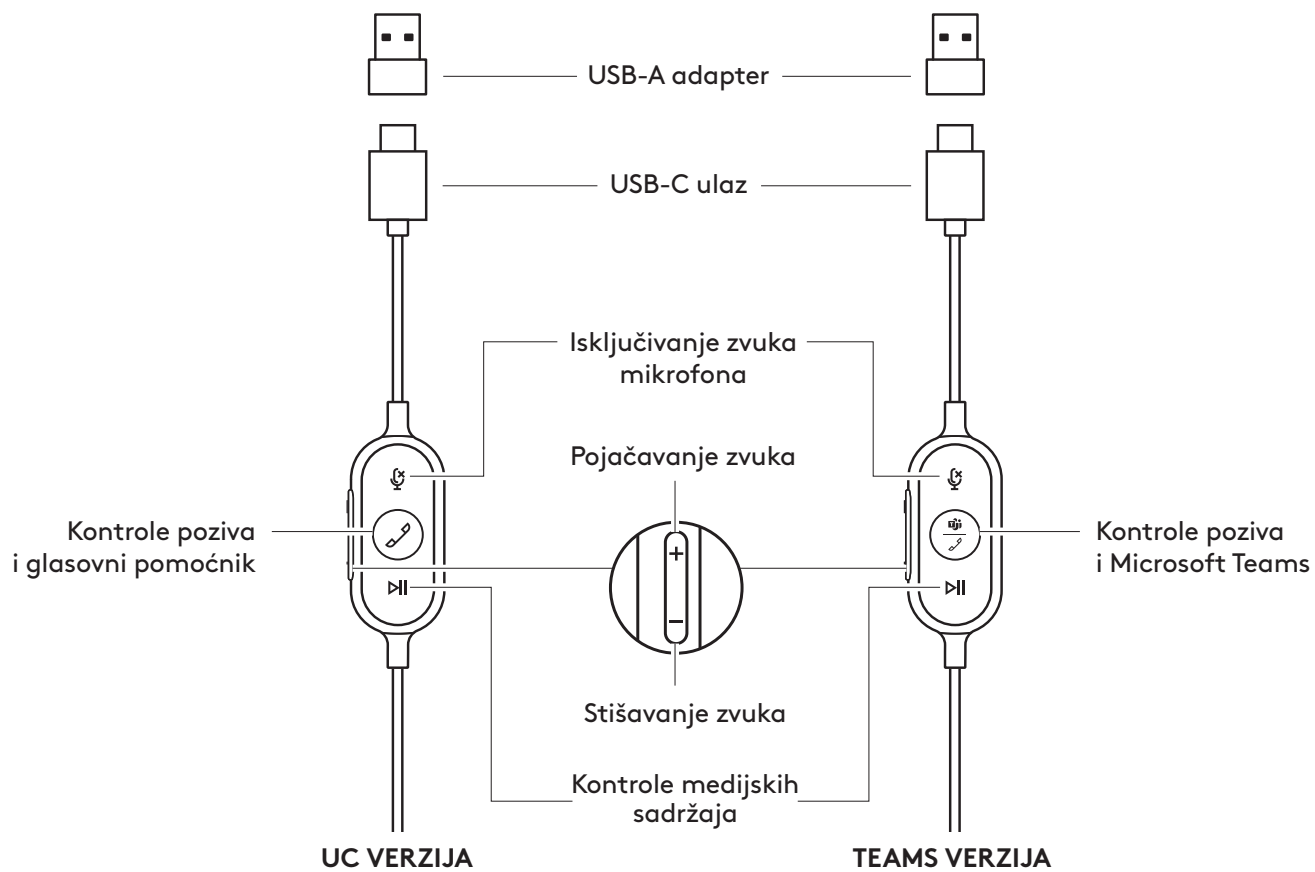

ŠTO JE U KUTIJI

1. Slušalice s kontrolerom u kabelu i USB-C priključkom
2. USB-A adapter
3. Putna torbica
4. Korisnička dokumentacija

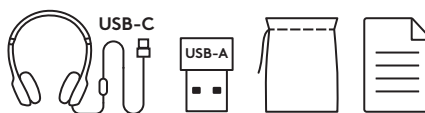

PRIKLJUČIVANJE SLUŠALICA

Povezivanje preko USB-C

1. Ukopčajte USB-C priključak u USB-C priključnicu na računalu.

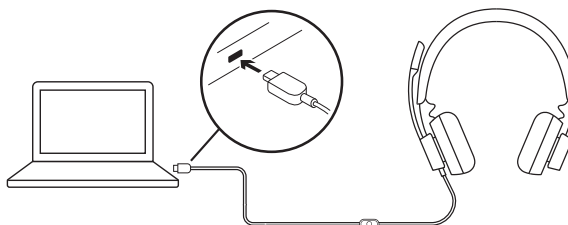

Povezivanje preko USB-A

1. Ukopčajte USB-C priključak u USB-A adapter.
2. Ukopčajte USB-A priključak u USB-A priključnicu na računalu.

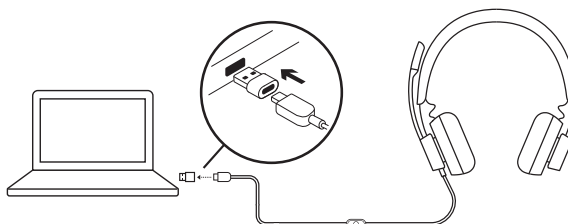

NAMJEŠTANJE SLUŠALICA

Namjestite slušalice otvaranjem ili zatvaranjem trake za glavu na obje strane.

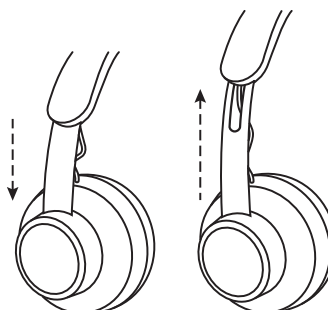

NAMJEŠTANJE NOSAČA MIKROFONA

1. Nosač mikrofona ima mogućnost rotacije od 270 stupnjeva. Nosite ga na lijevoj ili desnoj strani. Za aktivaciju promjene audio kanala, preuzmite Logi Tune Desktop na adresi: www.logitech.com/support/zonewireddownloads.
2. Podesite položaj fleksibilnog nosača mikrofona za što bolje snimanje glasa.

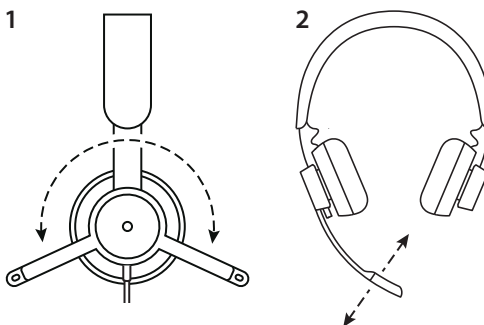

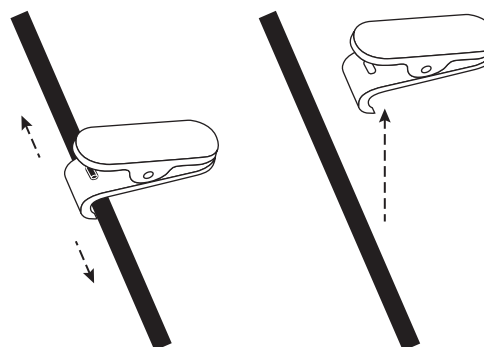

PODESIVA ŠTIPALJKA ZA KOŠULJU

Pričvrstite kabel za odjeću štipakljom za košulju ili je po želji uklonite.



SLUŠALICE S KONTROLEROM U KABELU I SVJETLOSNI POKAZATELJEM

TEAMS verzija				
Gumb	Upotreba		Svjetlosni pokazatelj	Radnja
	Isključivanje zvuka	Zvuk isključen	Svijetli CRVENO	Kratko pritisnite za isključivanje/ uključivanje zvuka.
		Zvuk uključen	Ne svijetli	
	Kontrole poziva	Dolazni pozivi	Brzo treperi BIJELO	Kratko pritisnite za Odgovori na pozive
		Pozivi u tijeku	Svijetli BIJELO	Pritisnite na 2 sekunde za Odbij pozive
		Povezivanje na Teams	Pulsira LJUBIČASTO	Kratko pritisnite za Završi pozive
	Teams aktivnosti	Povezivanje na Teams nije uspjelo	Brzo treperi LJUBIČASTO 10 sekundi i zatim se isključuje	Kratko pritisnite za provjeru povezivanja na Teams
		Nije povezano na Teams	Brzo treperi LJUBIČASTO 3 puta i zatim se isključuje	
		Povezano na Teams	Svijetli LJUBIČASTO	
Teams obavijesti Propušteni poziv / Govorna pošta / Pridruži se sastanku	Pulsira LJUBIČASTO	Pritisnite 2 sekunde za pokretanje Teams glasovnih mogućnosti (Cortana)	Kratko pritisnite za Odgovor na Teams obavijesti	
	Kontrole medijskih sadržaja		Ne svijetli	Kratko pritisnite za Reprodukciju / Pauziranje
				Pritisnite dva puta za Sljedeća pjesma
				Pritisnite dva puta za Prethodna pjesma
+	Glasnoća		Ne svijetli	Kratko pritisnite za Povećavanje glasnoće
				Kratko pritisnite za Smanjivanje glasnoće
-				

Napomena: Teams aktivnosti funkcioniraju samo kad je Teams aktivan na otključanom računalu ili Mac računalu.

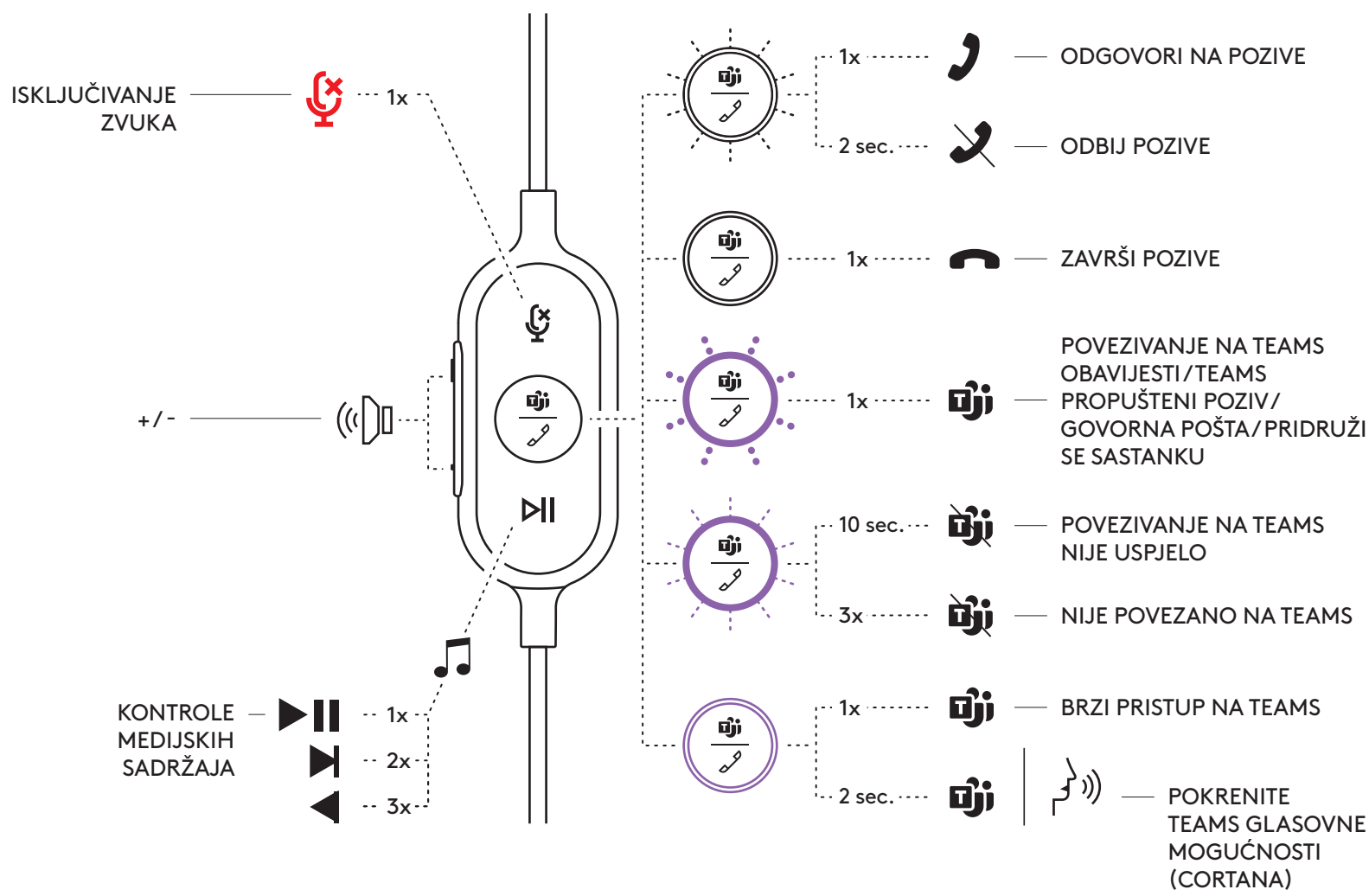

UC verzija				
Gumb	Upotreba		Svjetlosni pokazatelj	Radnja
	Isključivanje zvuka	Zvuk isključen	Svijetli CRVENO	Kratko pritisnite za isključivanje/ uključivanje zvuka.
		Zvuk uključen	Ne svijetli	
	Kontrole poziva	Dolazni pozivi	Brzo treperi BIJELO	Kratko pritisnite za Odgovori na pozive
		Pozivi u tijeku	Svijetli BIJELO	Kratko pritisnite za Završi pozive
	Glasovni pomoćnik		Ne svijetli	Pritisnite 2 sekunde za pokretanje glasovnog pomoćnika*
	Kontrole medijskih sadržaja		Ne svijetli	Kratko pritisnite za Reprodukciju / Pauziranje
				Pritisnite dva puta za Sljedeća pjesma
				Pritisnite dva puta za Prethodna pjesma
+	Glasnoća		Ne svijetli	Kratko pritisnite za Povećavanje glasnoće
		-		Kratko pritisnite za Smanjivanje glasnoće

*Funkcija glasovnog pomoćnika može ovisiti o modelima uređaja.

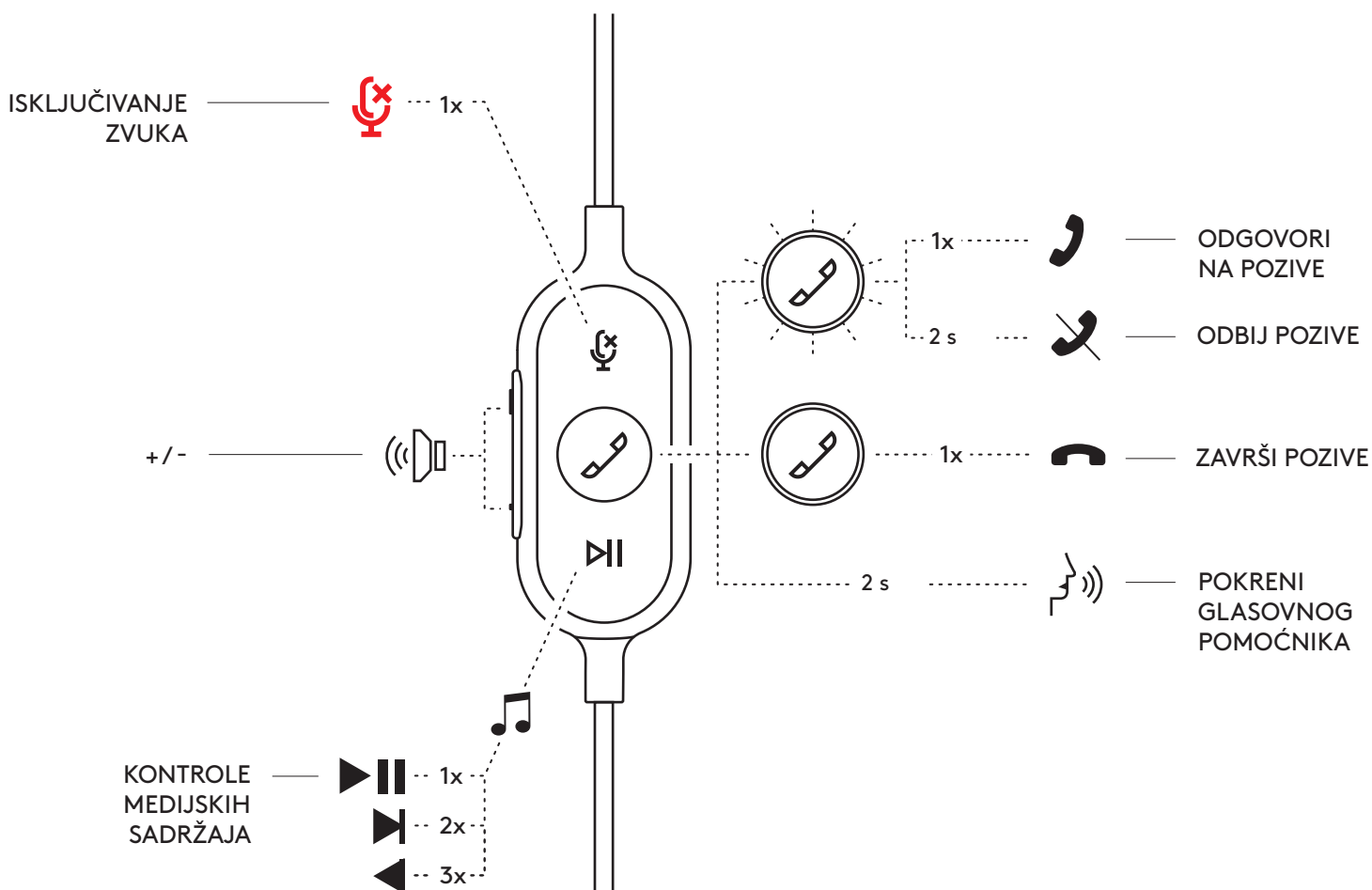

LOGI TUNE DESKTOP (APLIKACIJA ZA RAČUNALO)

Logi Tune Desktop pomaže pojačati performanse vaših slušalica uz redovita ažuriranja softvera i programske opreme, pomaže vam podesiti ono što slušate uz 5-pojasnu prilagodbu preko EQ te vam pomaže kontrolirati kako vas se čuje uz poglašnjavanje mikrofona, kontrolu okolnih zvukova i više. Mini-aplikacija bez ometanja omogućava podešavanje zvuka tijekom aktivnog video poziva.

Saznajte više i preuzmite Logi Tune Desktop na adresi: www.logitech.com/LogiTune

NAVIGIRAJTE DO LOGI TUNE ZVUKA SLUŠALICA

1. Podesite poglašnjavanje mikrofona kako biste promijenili glasnoću vašeg glasa tijekom poziva.
2. Podesite okolne zvukove kako biste bolje čuli vlastiti glas tijekom poziva.
3. Podesite ekvilizator sa zadanim postavkama prilagođenima za različite vrste glazbe ili kreirajte prilagođene postavke ekvilizatora.
4. Pokrenite test slušalica na svom zvučniku, mikrofону i internetskoj vezi. Sažetak testa pomoći će kod alata za popravke sustava samo za pitanja vezana uz upravljačke programe i operacijski sustav.
5. Obavijest o ažuriranjima softvera. Dodirnite za prihvaćanje.

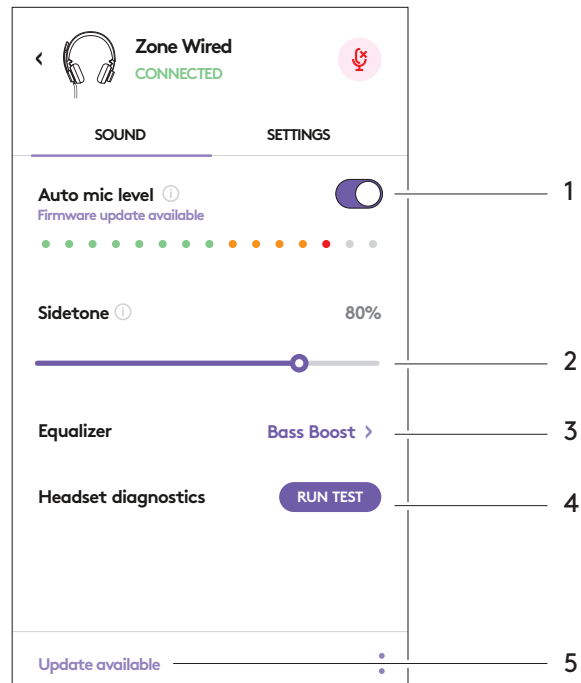

NAVIGIRAJTE DO LOGI TUNE POSTAVKI SLUŠALICA

1. O slušalicama > daje vam sažetak o detaljima vašeg uređaja i informacije o upravljačkim programima.
2. Kontrolirajte glasovni upit.
3. Okrenite kontrolu za isključivanje zvuka.
4. Automatsko ažuriranje aplikacije - Aktivirajte za pokretanje ažuriranja u pozadini kako bi vaša aplikacija uvijek bila ažurna.
5. Kontrola obavijesti o aplikaciji.

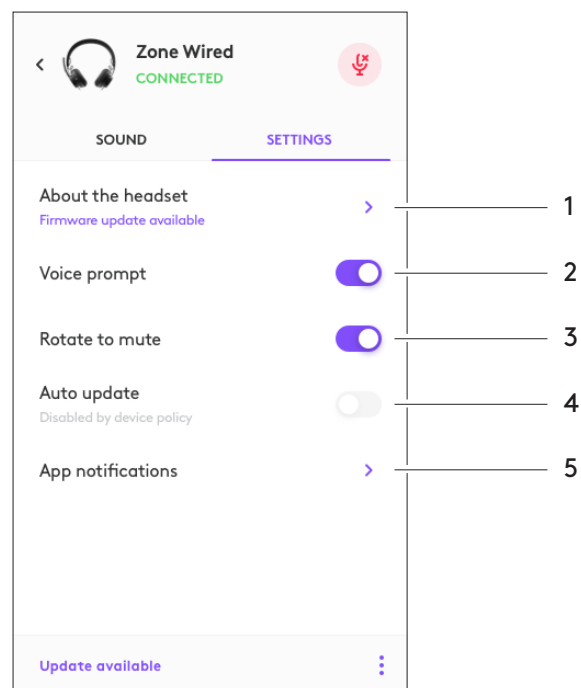

Saznajte više o Tune for Enterprise masovnom uvođenju i konfiguraciji na: www.logitech.com/logitune

DIMENZIJE

Slušalice:

Visina x širina x dubina: 165,93mm x 179,73mm x 66,77mm

Težina: 0,211 kg

Dimenzije jastučića za uši:

Visina x širina x dubina: 65,84mm x 65,84mm x 18,75mm

Adapter:

Visina x širina x dubina: 21,5mm x 15,4mm x 7,9mm

SISTEMSKI PREDUVJETI

Računala s Windows ili Mac operacijskim sustavom s dostupnim USB-C ili USB-A priključkom.

TEHNIČKE SPECIFIKACIJE

Ulazna impedancija: 32 oma

Osjetljivost (slušalice): 99dB±3dB pri 1000Hz @30mW,1cm

Osjetljivost (mikrofon): Glavni mikrofon: -48 dBV/Pa, Sekundarni mikrofon: - 40 dBV/Pa

Frekvencijski odziv (slušalice): 20~16 kHz

Frekvencijski odziv (mikrofon): 100~16 kHz

Duljina kabela: 1,9 m

LOGITECH ZONE WIRED

Vodič za podešavanje



VERZIJA ZA
OBJEDINJENE
KOMUNIKACIJE (UC)

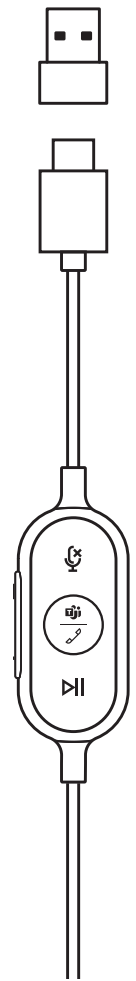

VERZIJA ZA
MICROSOFT
TEAMS

UPOZNAJTE SVOJ PROIZVOD



LINIJSKI KONTROLER

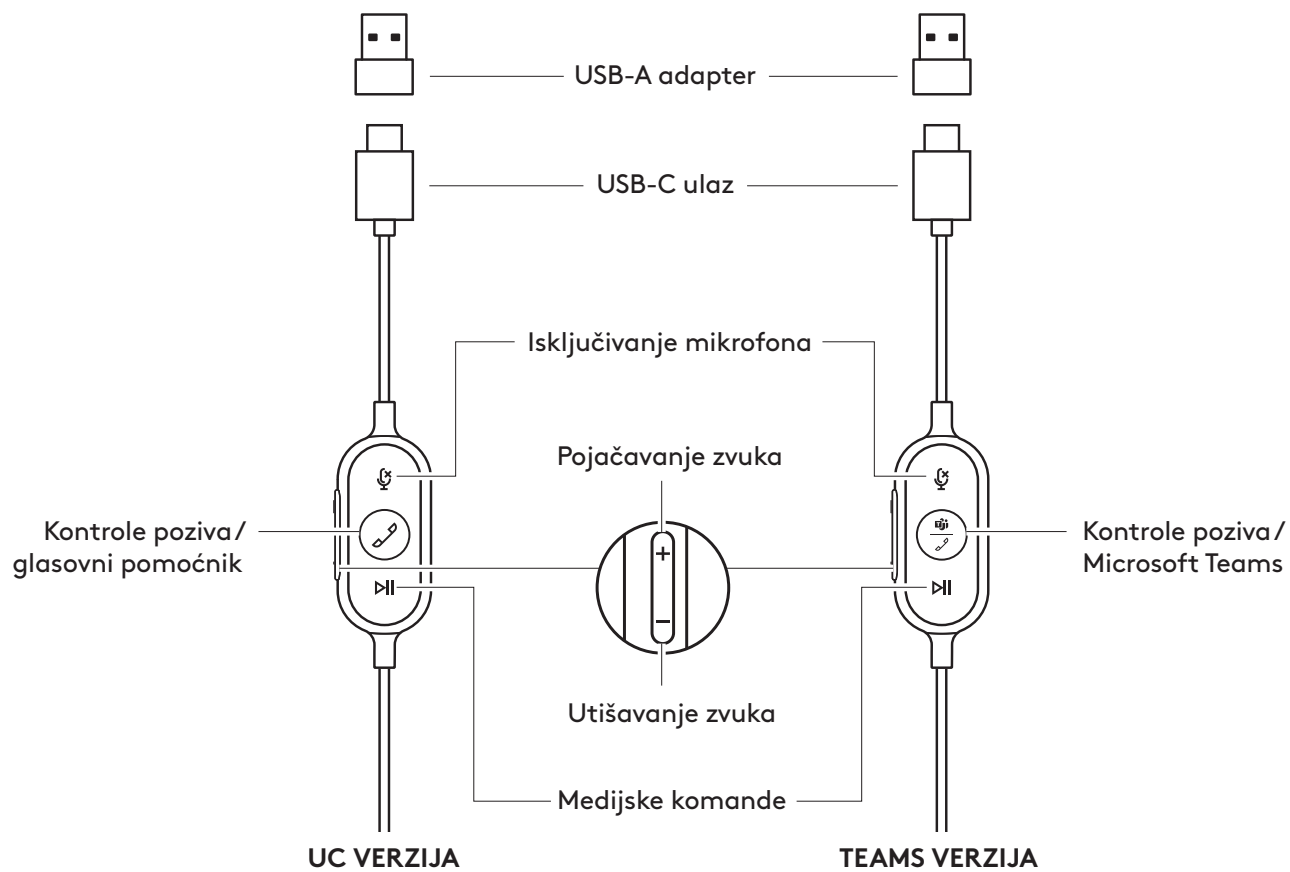

ŠTA SE NALAZI U KUTIJI

1. Slušalice sa linijskim kontrolerom i USB-C konektorom
2. USB-A adapter
3. Putna torba
4. Dokumentacija za korisnika

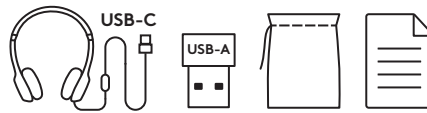

POVEZIVANJE SLUŠALICA

Povezivanje preko USB-C konektora

1. Priključite USB-C konektor u USB-C port na računaru.

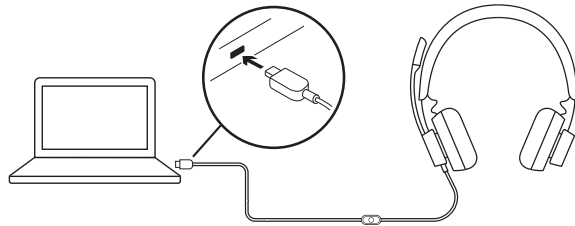

Povezivanje preko USB-A adaptera

1. Priključite USB-C konektor u USB-A adapter.
2. Priključite USB-A konektor u USB-A port na računaru.

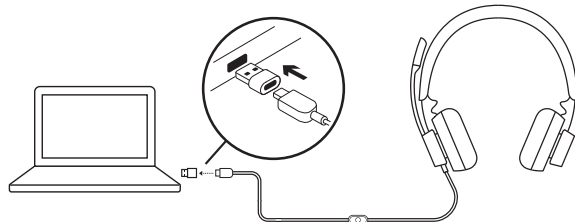

PRILAGOĐAVANJE SLUŠALICA

Podesite slušalice povlačenjem nosača do položaja otvaranja ili zatvaranja na obe strane.

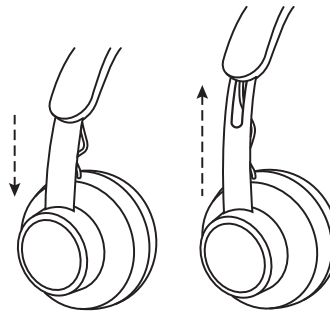

PRILAGOĐAVANJE DRŽAČA MIKROFONA

1. Držač mikrofona se rotira za 270 stepeni. Nosite ga bilo na levoj ili desnoj strani. Da biste aktivirali prebacivanje audio kanala, preuzmite Logi Tune Desktop sa lokacije: www.logitech.com/support/zonewireddownloads.
2. Podesite lokaciju fleksibilnog držača mikrofona da biste bolje preneli glas.

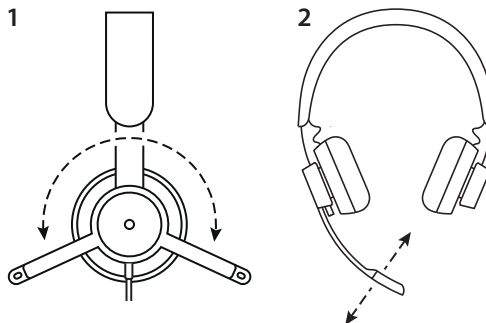

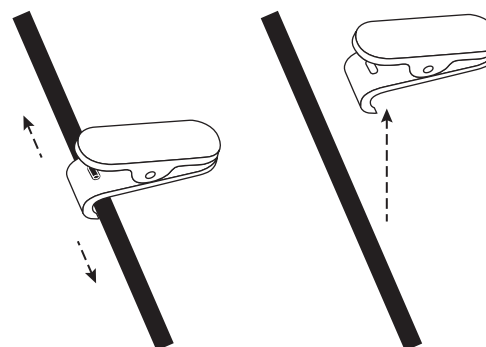

PODESIVA ŠTIPALJKA ZA ODEĆU

Pričvrstite kabl za odeću pomoću štipaljke, ili je po želji uklonite.



SVETLO INDIKATORA I LINIJSKE KONTROLE SLUŠALICA

TEAMS verzija				
Dugme	Korišćenje		Svetlo indikatora	Radnja
	Isključivanje zvuka	Isključen zvuk	Svetli CRVENO	Kratak pritisak za isključivanje/ uključivanje zvuka
		Uključen zvuk	Ne svetli	
	Kontrole poziva	Dolazeći pozivi	Trepće BELO	Kratak pritisak za javljanje na poziv
		Pozivi u toku	Sija BELO	Pritisak od 2 sekunde za odbijanje poziva
	Teams aktivnosti	Povezivanje sa uslugom Teams	Trepće PURPURNO	Kratak pritisak za proveru povezivanja sa uslugom Teams
		Neuspešno povezivanje sa uslugom Teams	Trepće PURPURNO 10 sekundi, a zatim se isključuje	
		Prekinuta veza sa uslugom Teams	Trepće PURPURNO 3 sekunde, a zatim se isključuje	
		Uspostavljena veza sa uslugom Teams	Svetli PURPURNO	
Propušten poziv usluge Teams / glasovna pošta / obaveštenja o pristupanju sastancima	Trepće PURPURNO	Pritisak od 2 sekunde za aktiviranje glasovnih sposobnosti usluge Teams (Cortana)	Kratak pritisak za odgovaranje na obaveštenja usluge Teams	
	Medijske komande		Ne svetli	Kratak pritisak za reprodukovanje/pauziranje
				Dvostruki pritisak za pomeranje unapred
				Trostruki pritisak za pomeranje unazad
+	Jačina zvuka		Ne svetli	Kratak pritisak za pojačavanje zvuka
		-		Kratak pritisak za utišavanje zvuka

Napomena: Teams aktivnosti su funkcionalne samo ako se usluga Teams pokrene na otključanom PC ili Mac računaru.

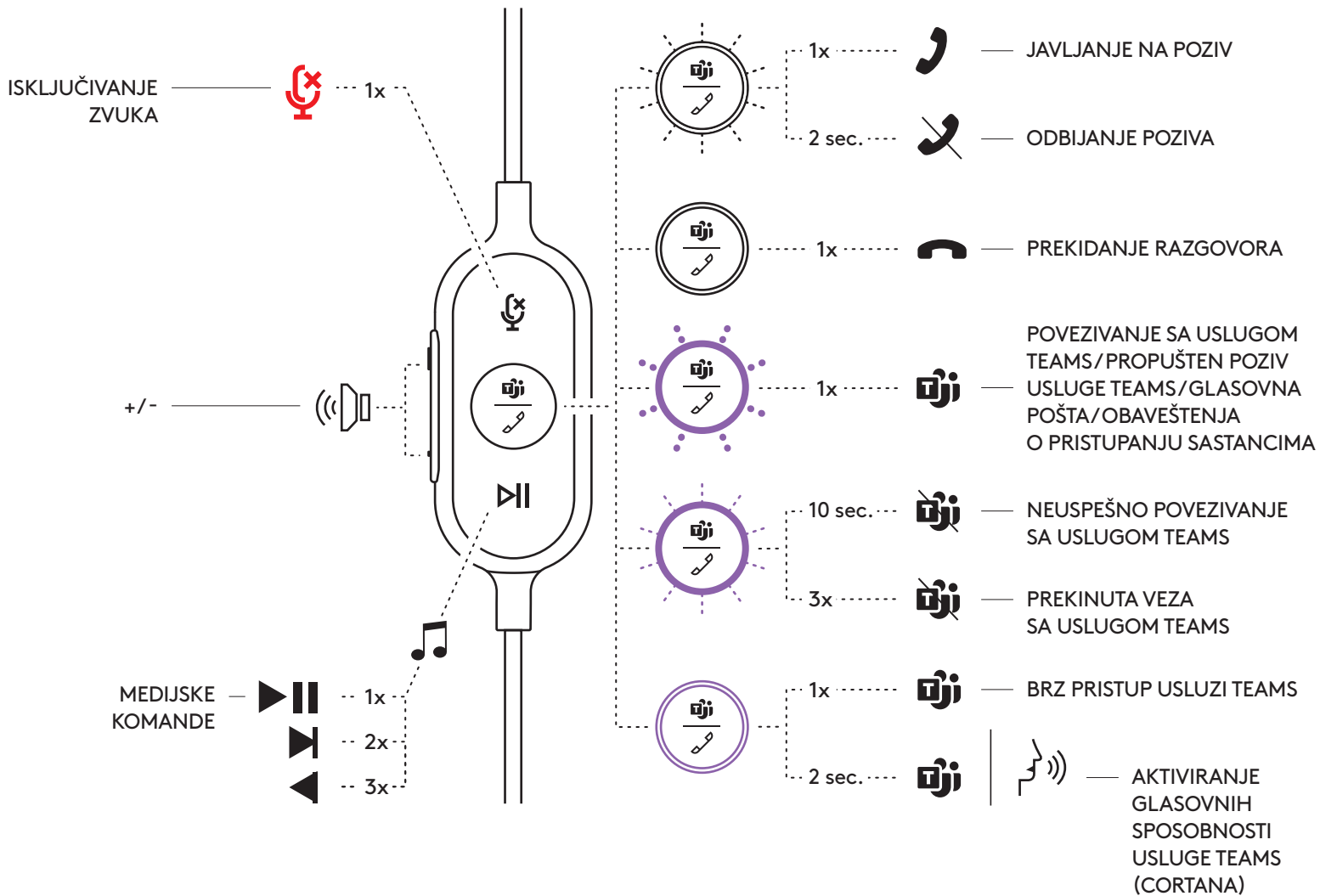

UC verzija				
Dugme	Korišćenje		Svetlo indikatora	Radnja
	Isključivanje zvuka	Isključen zvuk	Svetli CRVENO	Kratak pritisak za isključivanje/ uključivanje zvuka
		Uključen zvuk	Ne svetli	
	Kontrole poziva	Dolazeći pozivi	Trepće BELO	Kratak pritisak za javljanje na poziv
		Pozivi u toku	Sija BELO	Pritisak od 2 sekunde za odbijanje poziva
	Glasovni pomoćnik		Ne svetli	Kratak pritisak za prekidanje razgovora
	Medijske komande		Ne svetli	Pritisak od 2 sekunde za aktiviranje glasovnog pomoćnika*
				Kratak pritisak za reprodukovanje/ pauziranje
				Dvostruki pritisak za pomeranje unapred
+	Jačina zvuka		Ne svetli	Trostruki pritisak za pomeranje unazad
				Kratak pritisak za pojačavanje zvuka
-				Kratak pritisak za utišavanje zvuka

*Funktionalnost glasovnog pomoćnika može da zavisi od modela uređaja.

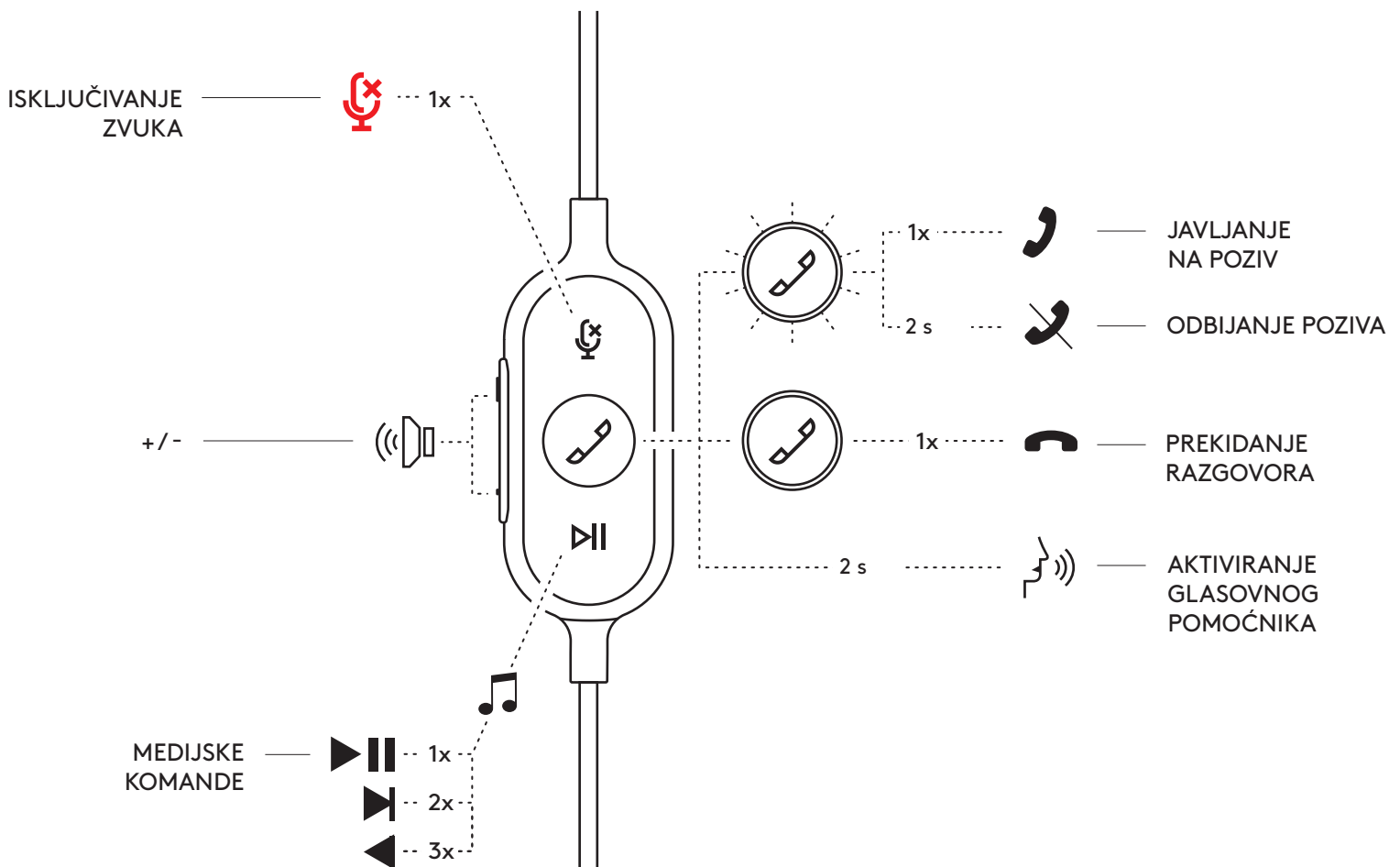

LOGI TUNE DESKTOP (APLIKACIJA ZA PC)

Pomoću aplikacije Logi Tune Desktop možete da poboljšate performanse slušalica periodičnim ažuriranjima softvera i firmvera, podešavate sadržaje koje slušate pomoću 5-okanalnog ekvilajzera i kontrolirate jačinu zvuka pomoću pojačala mikrofona, kontrola povratnog zvuka i još mnogo toga. Mini aplikacija za sprečavanje ometanja omogućava da podešavate zvuk tokom aktivnog video poziva.

Saznajte više i preuzmite Logi Tune Desktop sa lokacije: www.logitech.com/LogiTune

KREĆITE SE KROZ LOGI TUNE ZVUK SLUŠALICA

1. Podesite pojačalo mikrofona tako da menja jačinu zvuka vašeg glasa tokom poziva.
2. Podesite povratni zvuk tako da bolje čujete svoj glas tokom poziva.
3. Podesite ekvilajzer pomoću unapred definisanih postavki za različite tipove muzike, ili definišite prilagođene postavke ekvilajzera.
4. Pokrenite test slušalica za zvučnik, mikروفon i vezu sa internetom. Rezime testa će vam pomoći samo oko sistemskih alatki za rešavanje problema sa upravljačkim programom i operativnim sistemom.
5. Obaveštenje o ažuriranjima softvera. Dodirnite da biste prihvatili.

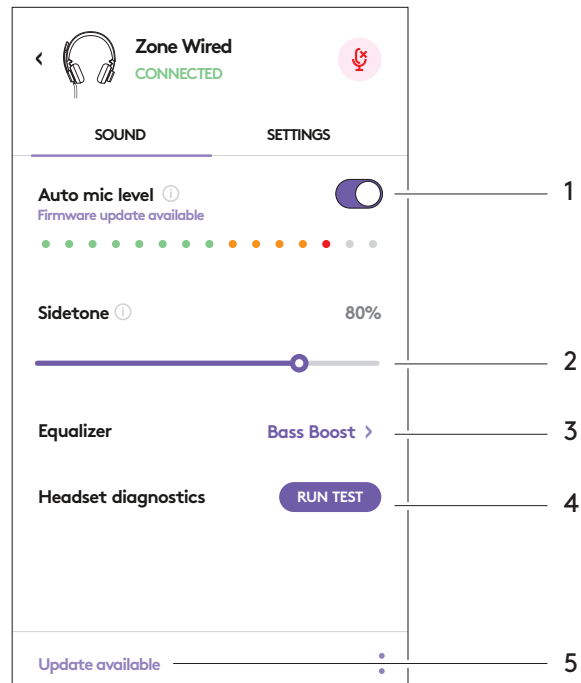

KREĆITE SE KROZ LOGI TUNE POSTAVKE SLUŠALICA

1. O slušalicama > prikazaće vam sažete podatke o vašem uređaju i firmveru.
2. Kontrola za glasovni odziv.
3. Kontrolni preklopnik za isključivanje zvuka.
4. Automatsko ažuriranje aplikacije – aktivirajte ga da biste pokretali ažuriranja u pozadini i uvek imali najnoviju verziju aplikacije.
5. Kontrola obaveštenja aplikacije.

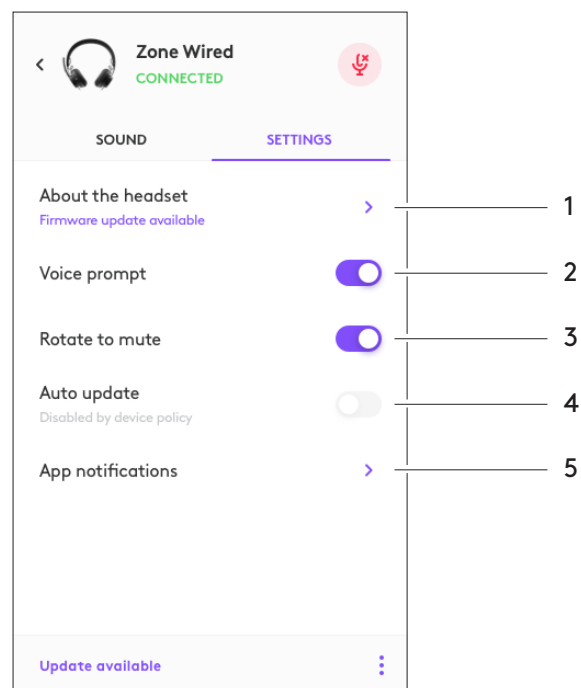

Saznajte više o masovnom uvođenju i konfiguraciji sistema Tune for Enterprise na lokaciji: www.logitech.com/logitune

DIMENZIJE

Slušalice:

Visina x širina x dužina: 165,93mm x 179,73mm x 66,77mm

Težina: 0,211 kg

Dimenzije uložaka:

Visina x širina x dužina: 65,84 mm x 65,84mm x 18,75 mm

Adapter:

Visina x širina x dužina: 21,5mm x 15,4mm x 7,9mm

SISTEMSKI ZAHTEVI

Windows ili Mac računari sa dostupnim USB-C ili USB-A portom.

TEHNIČKE SPECIFIKACIJE

Impedansa ulaza: 32 oma

Osetljivost (slušalice): 99 dB ± 3 dB na 1000 Hz @30 mW, 1 cm

Osetljivost (mikrofon): Glavni mikrofon: - 48 dBV/Pa, sekundarni mikrofon: - 40 dBV/Pa

Frekventni odziv (slušalice): 20-16 kHz

Frekventni odziv (mikrofon): 100~16 kHz

Dužina kabla: 1,9 m

LOGITECH ZONE WIRED

Navodila za nastavitve

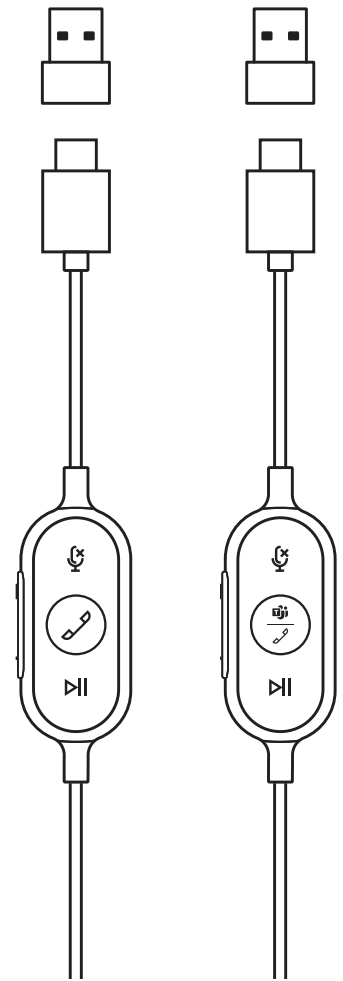

RAZLIČICA UNIFIED COMMUNICATIONS (UC)

RAZLIČICA MICROSOFT TEAMS

SPOZNAJTE IZDELEK

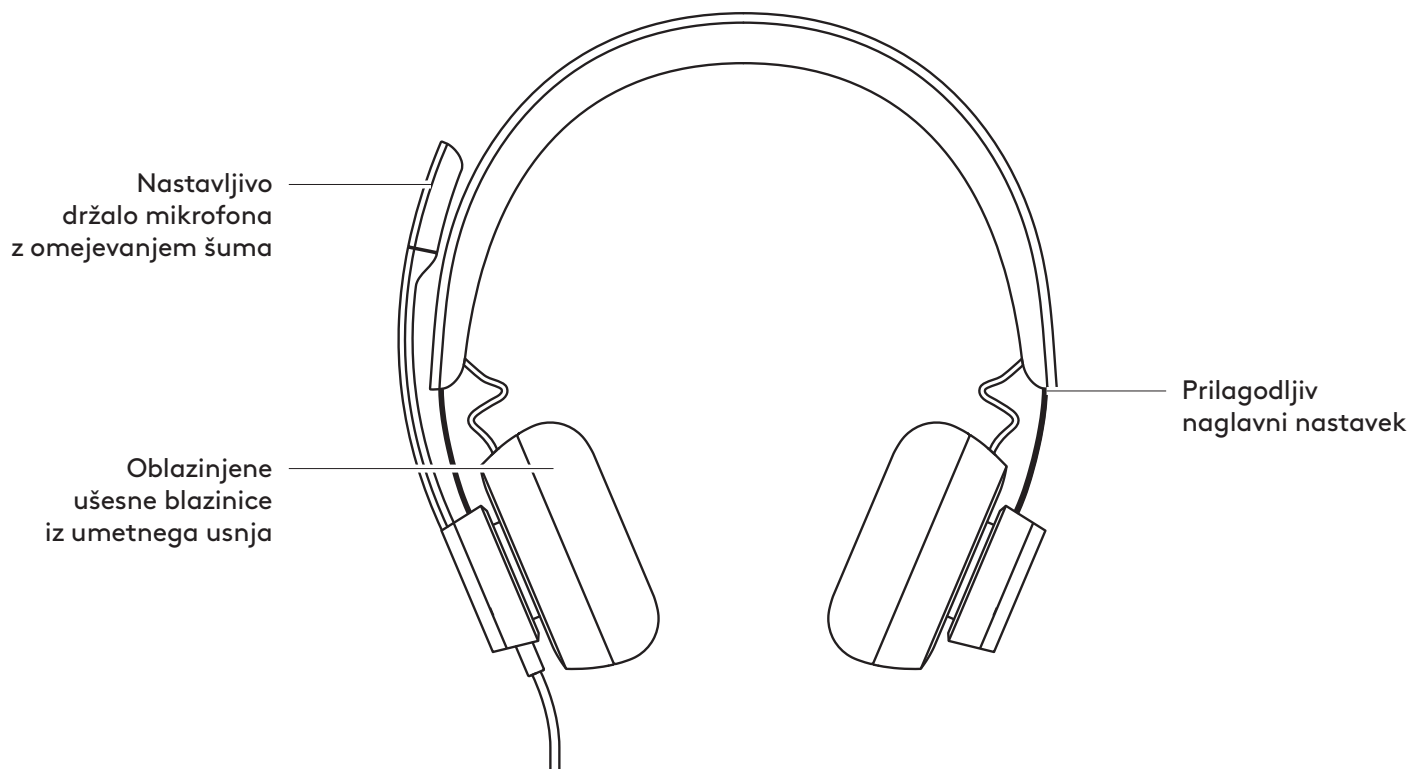

KRMILNIK, VGRAJEN NA KABEL

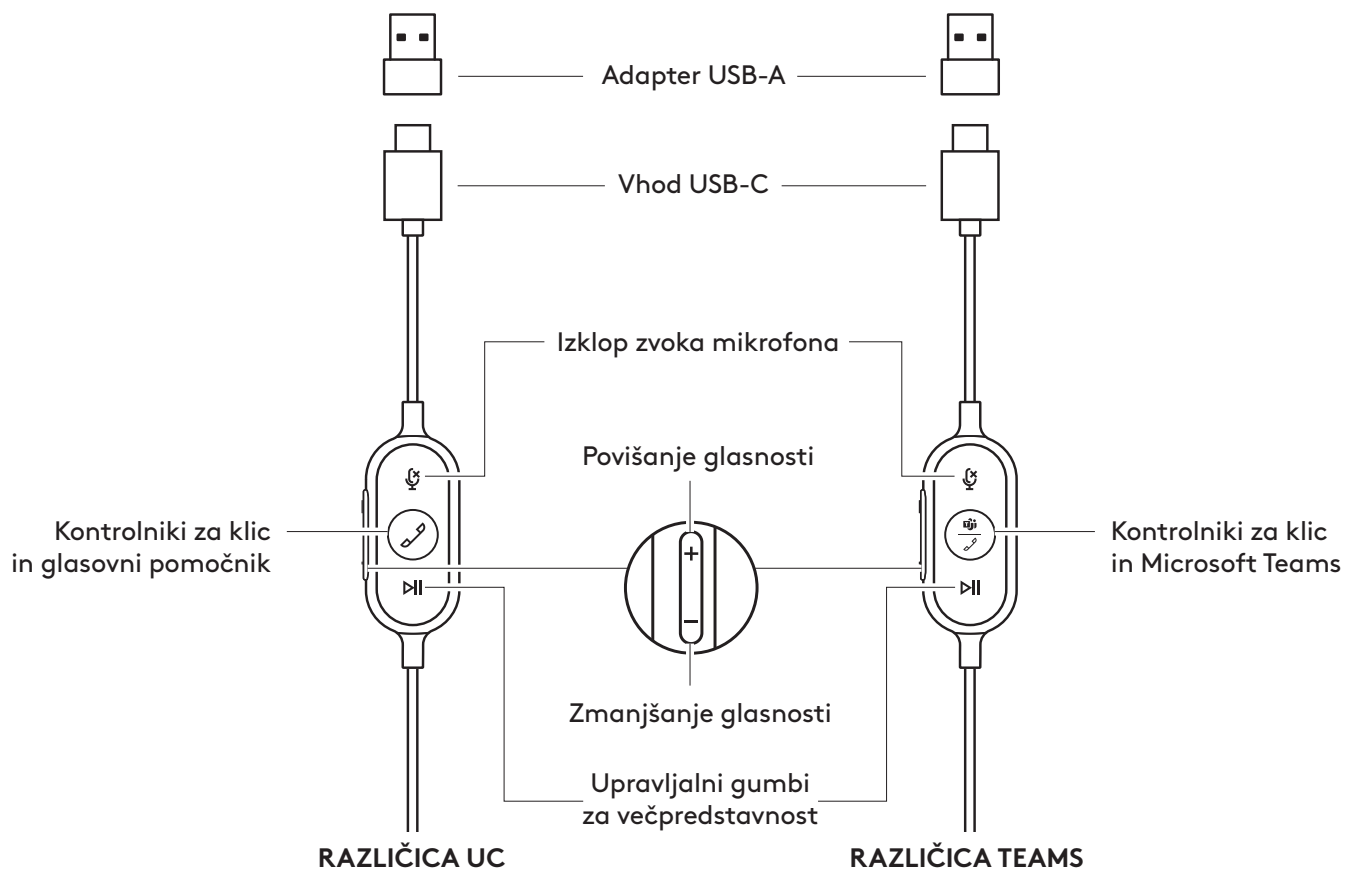

KAJ JE V ŠKATLI?

1. Slušalke s krmilnikom, vgrajenim na kablju, in priključkom USB-C
2. Adapter USB-A
3. Potovalna torba
4. Uporabniška dokumentacija

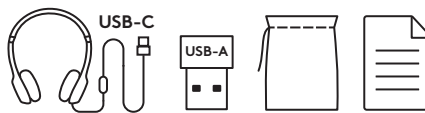

PRIKLJUČITEV SLUŠALK

Povezava prek USB-C

1. Priključek USB-C priključite v vrata USB-C na računalniku.

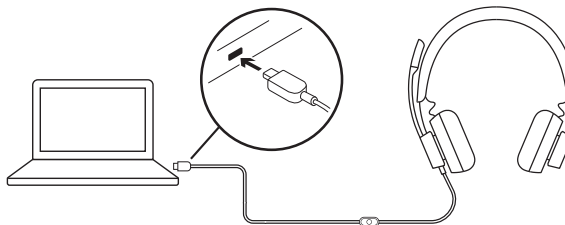

Povezava prek USB-A

1. Priključek USB-C priključite v adapter USB-A.
2. Priključek USB-A priključite v vrata USB-A na računalniku.

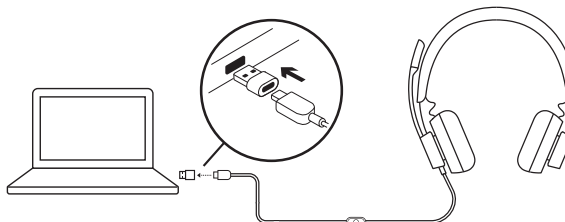

NASTAVITEV SLUŠALK

Slušalke prilagodite tako, da naglavni trak na obeh straneh povlečete navzven ali navznoter.

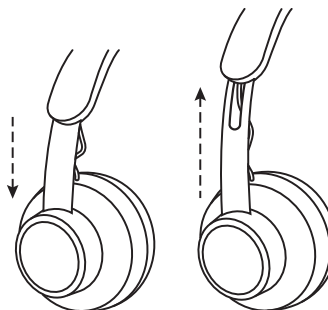

PRILAGODITEV DRŽALA MIKROFONA

1. Držalo mikrofona se vrti za 270 stopinj. Nosite ga lahko na levi ali desni strani. Če želite aktivirati preklapljanje med zvočnimi kanali, prenesite Logi Tune Desktop z naslova: www.logitech.com/support/zonewireddownloads.
2. Prilagodite položaj prilagodljivega držala mikrofona za boljše zajemanje zvoka.

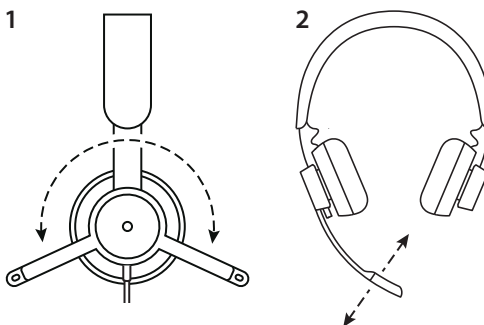

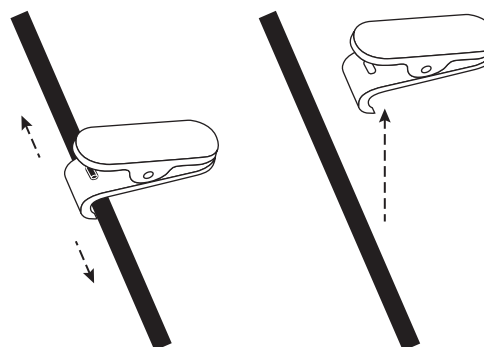

NASTAVLJIVA SPONKA ZA SRAJCO

S sponko za srajco pritrdite kabel na vaše oblačilo ali pa jo po želji odstranite.



KRMILNIKI, VGRAJENI NA KABLU SLUŠALK, IN INDIKATORSKA LUČKA

Različica TEAMS				
Gumb	Uporaba		Indikatorska lučka	Dejanje
	Utišanje	Vklopljena funkcija »Brez zvoka«	Sveti RDEČE.	Kratko pritisnite za vklop/izklop funkcije »Brez zvoka« / »Brez zvoka«.
		Izklopljena funkcija »Brez zvoka«	Lučka ne sveti.	
	Kontrolniki za klice	Dohodni klici	Utripa BELO.	Kratko pritisnite za sprejem klica.
		Trenutni klici	Sveti BELO.	Pritisnite za 2 sekundi za zavrnitev klica. Kratko pritisnite za končanje klica.
	Dejavnosti storitve Teams	Vzpostavljanje povezave s storitvijo Teams	Utripa VIJOLIČNO.	Kratko pritisnite za preverjanje povezave s storitvijo Teams.
		Povezava s storitvijo Teams ni uspela.	Utripa VIJOLIČNO 10 sekund, nato se izklopi.	
		Ni povezave s storitvijo Teams.	Trikrat zasveti VIJOLIČNO, nato se izklopi.	Kratko pritisnite za hiter dostop do storitve Teams. Pritisnite za 2 sekundi, da sprožite glasovne zmožnosti storitve Teams (Cortana).
		Povezano s storitvijo Teams	Sveti VIJOLIČNO.	
Obvestila storitve Teams za zgrešen klic / glasovno sporočilo / pridružitve sestanku.	Utripa VIJOLIČNO.	Kratko pritisnite za odgovor na obvestila storitve Teams.		
	Upravljalni gumbi za večpredstavnost		Lučka ne sveti.	Kratko pritisnite za predvajanje / premor. Dvojni pritisk za naslednjo skladbo Trojni pritisk za prejšnjo skladbo
	Glasnost	Lučka ne sveti.		Kratko pritisnite za povečanje glasnosti.
				Kratko pritisnite za zmanjšanje glasnosti.

Opomba: Dejavnosti storitve Teams so funkcionalne le, ko se Teams uporablja na odklenjenem osebem računalniku ali Mac-u.

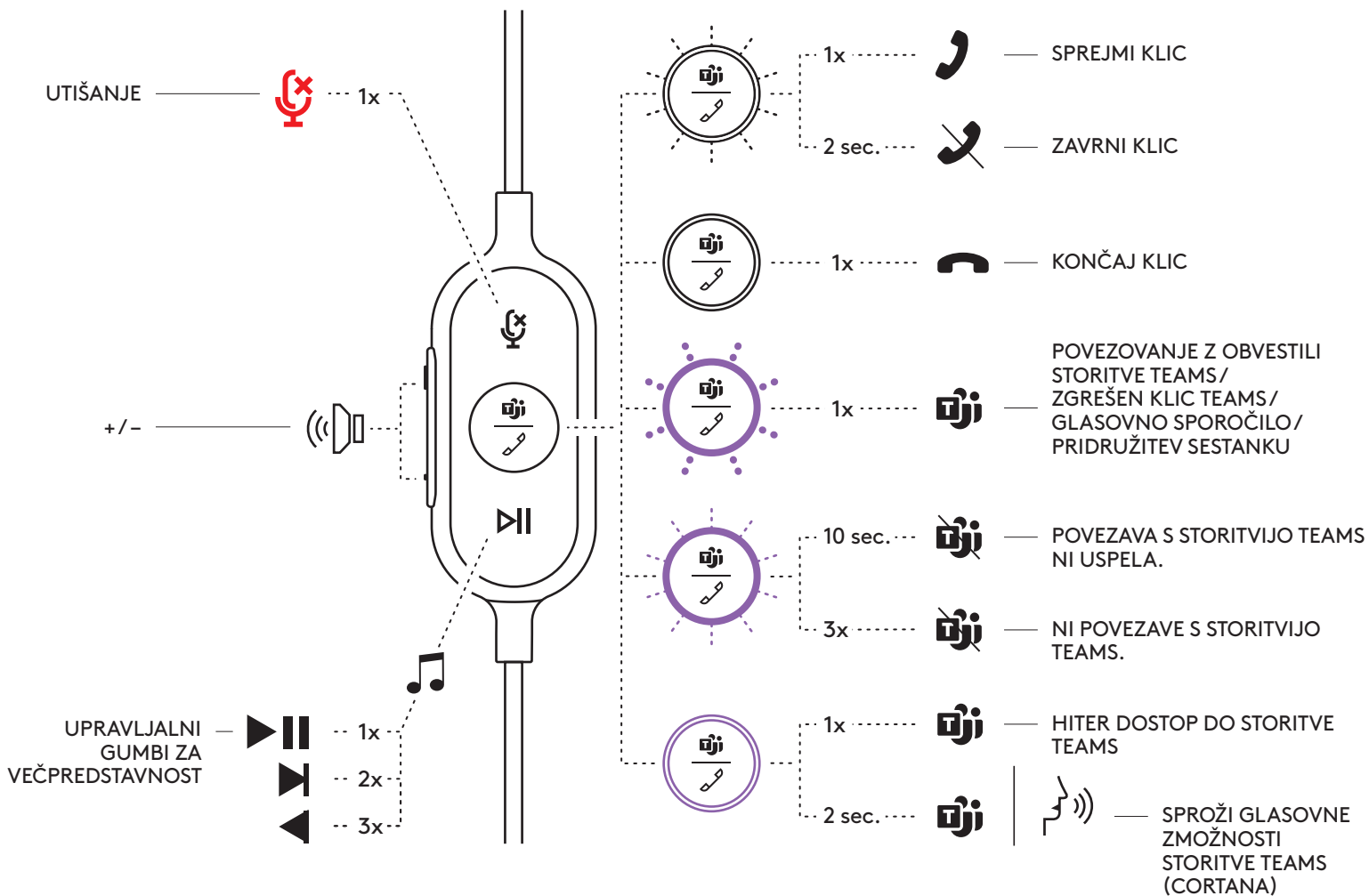

Različica UC				
Gumb	Uporaba		Indikatorska lučka	Dejanje
	Utišanje	Vklopljena funkcija »Brez zvoka«	Sveti RDEČE.	Kratko pritisnite za vklop/izklop funkcije »Brez zvoka« / »Brez zvoka«.
		Izklopljena funkcija »Brez zvoka«	Lučka ne sveti.	
	Kontrolniki za klice	Dohodni klici	Utripa BELO.	Kratko pritisnite za sprejem klica.
		Trenutni klici	Sveti BELO.	Pritisnite za 2 sekundi za zavrnitev klica.
	Glasovni pomočnik		Lučka ne sveti.	Kratko pritisnite za končanje klica.
	Upravljalni gumbi za večpredstavnost		Lučka ne sveti.	Pritisnite za 2 sekundi, da sprožite glasovnega pomočnika.
				Kratko pritisnite za predvajanje / premor.
				Dvojni pritisk za naslednjo skladbo
				Trojni pritisk za prejšnjo skladbo
+	Glasnost		Lučka ne sveti.	Kratko pritisnite za povečanje glasnosti.
-				Kratko pritisnite za zmanjšanje glasnosti.

* Funkcionalnost glasovnega pomočnika je lahko odvisna od modelov naprave.

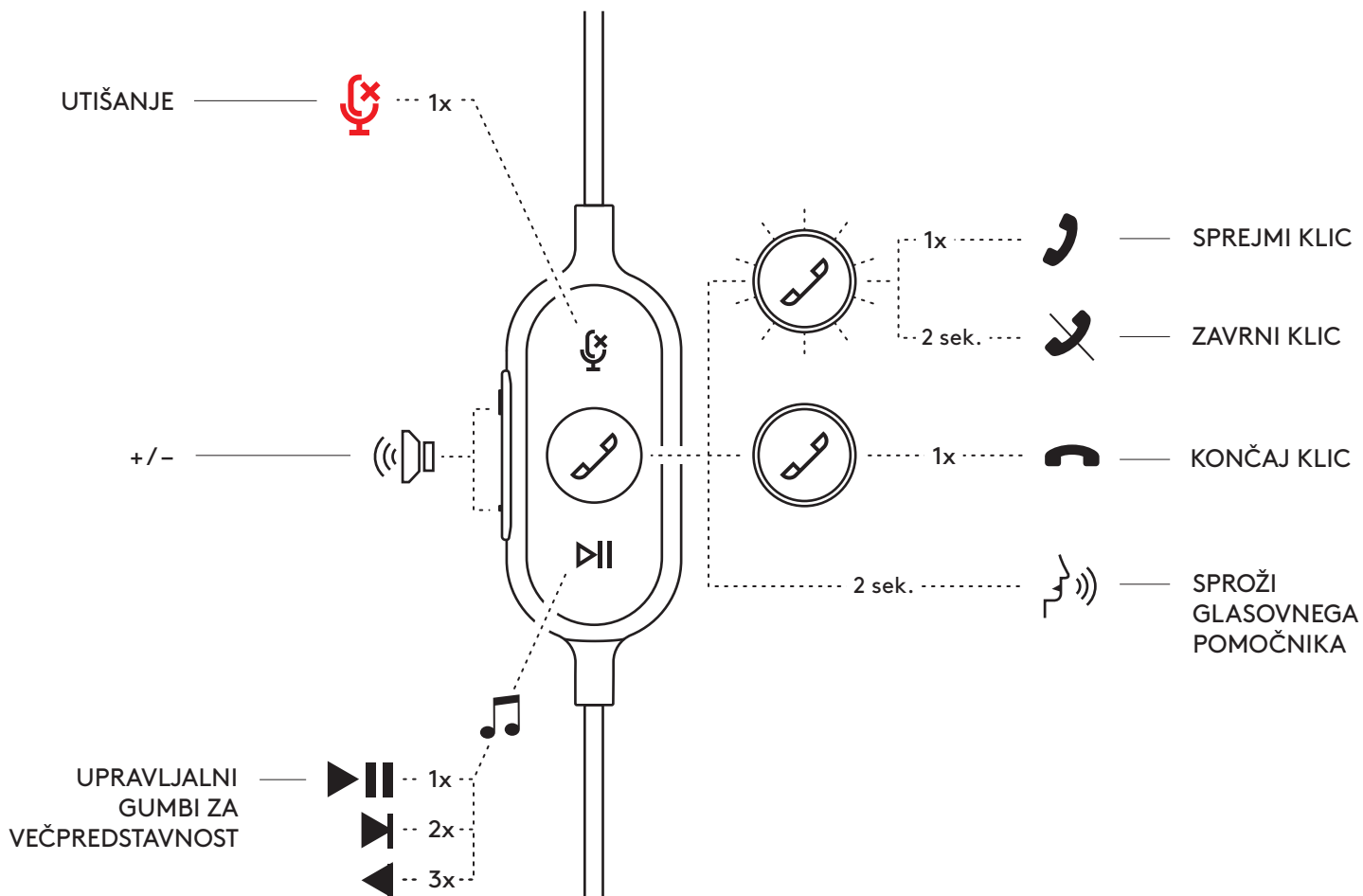

LOGI TUNE DESKTOP (SPREMLJEVALNA APLIKACIJA OS. RAČUNALNIKA)

Logi Tune Desktop vam pomaga povečati zmogljivost vaših slušalk z občasnimi posodobitvami programske in vdelane programske opreme, s prilagoditvijo 5-pasovnega izenačevalnika pa vam pomaga prilagoditi, kar slišite, ter vam z vhodno glasnostjo mikrofona in funkcijo Sidetone pomaga nadzirati, kako se slišite, in še veliko več. Mini aplikacija brez motečih elementov vam omogoča prilagoditve zvoka med aktivnim videoklicem.

Več informacij in prenos Logi Tune Desktop najdete na: www.logitech.com/LogiTune

UPRAVLJANJE ZVOKA SLUŠALK Z LOGI TUNE

1. Prilagodite vhodni zvok mikrofona, da spremenite glasnost vašega glasu med klicem.
2. Prilagodite funkcijo Sidetone, da bolje slišite lasten glas med klicem.
3. Prilagodite izenačevalnik s prednastavitvami za različne vrste glasbe ali ustvarite prilagojene nastavitve izenačevalnika.
4. Zaženite preizkus slušalk na zvočnikih, mikrofону in internetni povezavi. Povzetek preizkusa bo v pomoč orodjem za popraviljanje sistema samo pri težavah, ki so povezane z gonilnikom in OS.
5. Obvestilo za posodobitve programske opreme. Tapnite, če želite sprejeti.

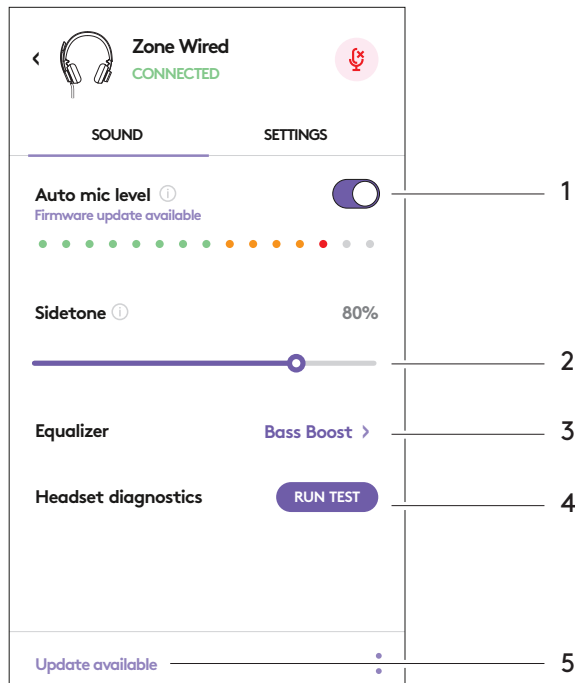

UPRAVLJANJE NASTAVITEV SLUŠALK Z LOGI TUNE

1. O slušalkah > povzame podatke o vaši napravi in informacije o vdelani programski opremi.
2. Krmilnik za glasovni poziv.
3. Prestavite krmilnik, da utišate.
4. Samodejna posodobitev aplikacije – aktivirajte za zagon posodobitev v ozadju, tako da bo vaša aplikacija vedno posodobljena.
5. Nadzor obvestil aplikacije.

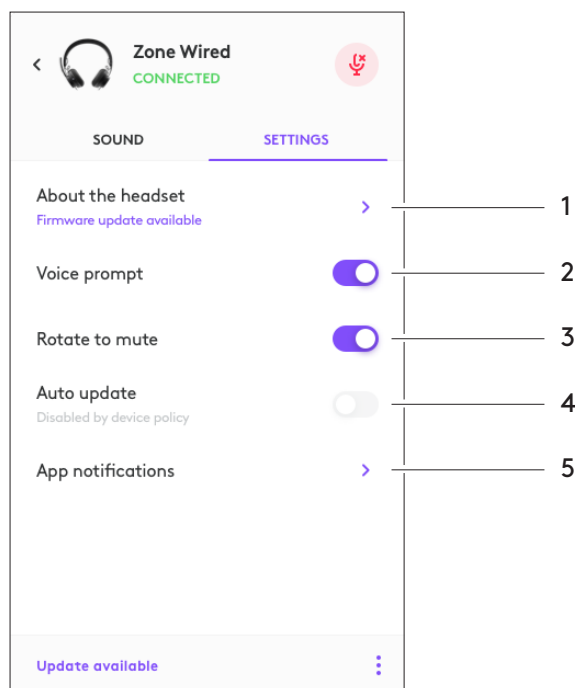

Več o množični uporabi in konfiguraciji Tune for Enterprise na: www.logitech.com/logitune

DIMENZIJE

Slušalke z mikrofonom:

Višina × širina × globina: 165,93 mm × 179,73 mm × 66,77 mm

Teža: 0,211 kg

Dimenzije ušesne blazinice:

Višina × širina × globina: 65,84 mm × 65,84 mm × 18,75 mm

Adapter:

Višina × širina × globina: 21,5 mm × 15,4 mm × 7,9 mm

SISTEMSKE ZAHTEVE

Računalnik z operacijskim sistemom Windows ali Mac z razpoložljivimi vrati USB-C ali USB-A.

TEHNIČNE SPECIFIKACIJE

Vhodna impedanca: 32 ohmov

Občutljivost (slušalke): 99 dB ± 3 dB pri 1000 Hz, pri 30 mW, 1 cm

Občutljivost (mikrofon): Glavni mikrofon: -48 dBV/Pa, sekundarni mikrofon: -40 dBV/Pa

Frekvenčni odziv (slušalke): 20~16 kHz

Frekvenčni odziv (mikrofon): 100~16 kHz

Dolžina kabla: 1,9 m

LOGITECH ZONE WIRED

Ghid de configurare

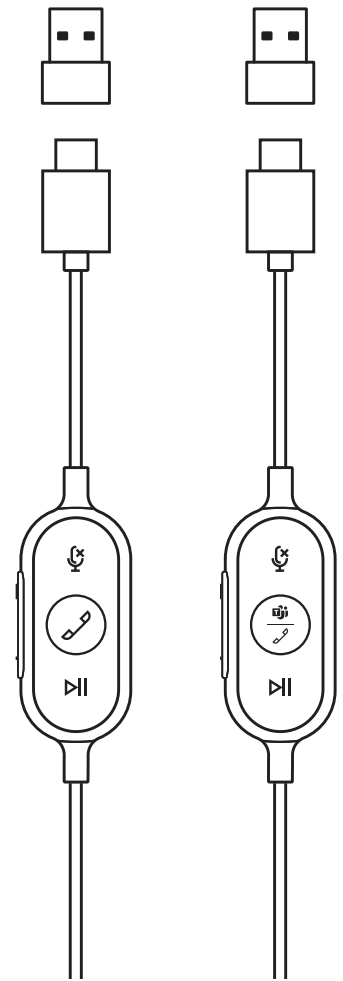

VERSIUNEA UNIFIED
COMMUNICATIONS
(UC)

VERSIUNEA
MICROSOFT
TEAMS

FAMILIARIZAȚI-VĂ CU PRODUSUL



CONTROLER PE FIR

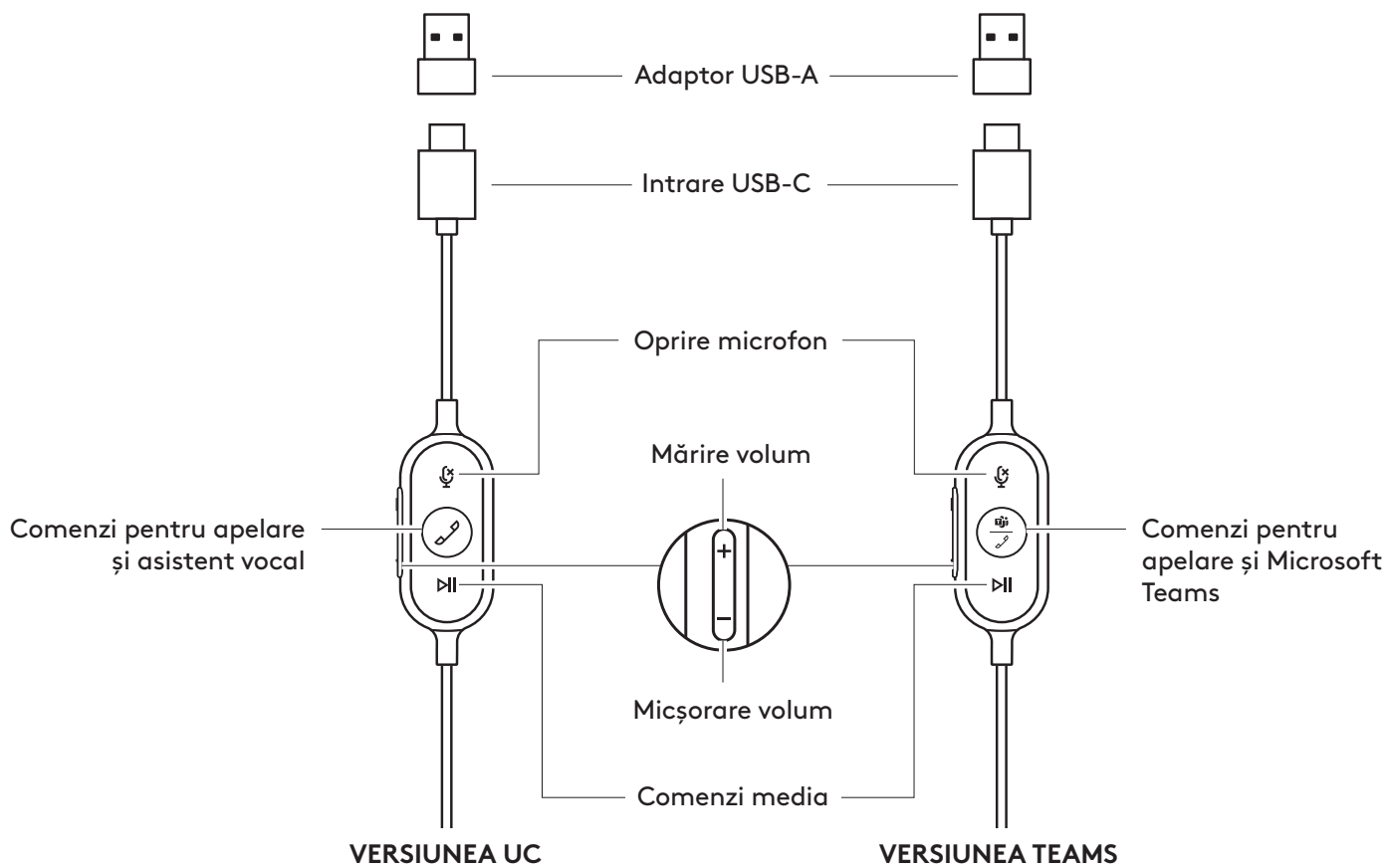

CONȚINUTUL CUTIEI

1. Căști cu controler pe fir și conector USB-C
2. Adaptor USB-A
3. Geantă de transport
4. Documentație pentru utilizator

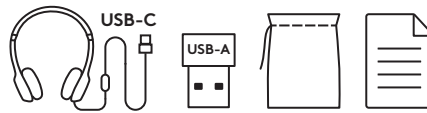

CONECTAREA CĂȘTILOR

Conectarea prin USB-C

1. Introduceți conectorul USB-C în portul USB-C al computerului.

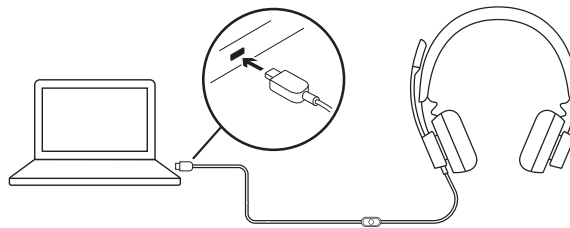

Conectarea prin USB-A

1. Introduceți conectorul USB-C în adaptorul USB-A.
2. Introduceți conectorul USB-A în portul USB-A al computerului.

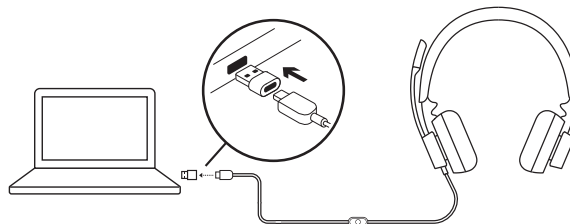

AJUSTAREA CĂȘTILOR

Ajustați căștile glisând bentița astfel încât să o deschideți sau să închideți pe ambele părți.

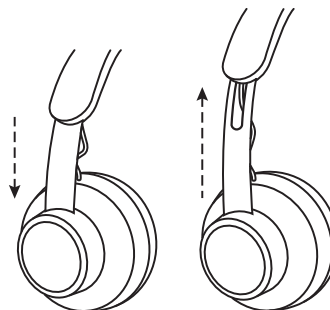

AJUSTAREA BRAȚULUI MICROFONULUI

1. Brațul microfonului se rotește 270 de grade. Purați-l pe partea stângă sau dreaptă. Pentru a activa comutarea canalului audio, descărcați Logi Tune Desktop accesând www.logitech.com/support/zonewireddownloads.
2. Pentru a capta vocea mai bine, ajustați locul brațului flexibil al microfonului.

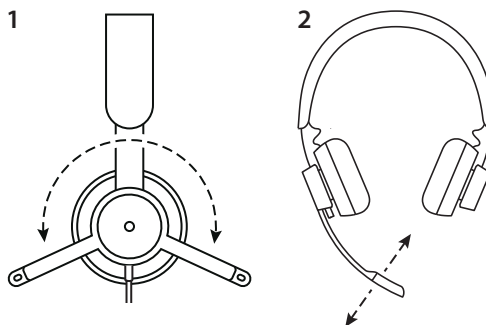



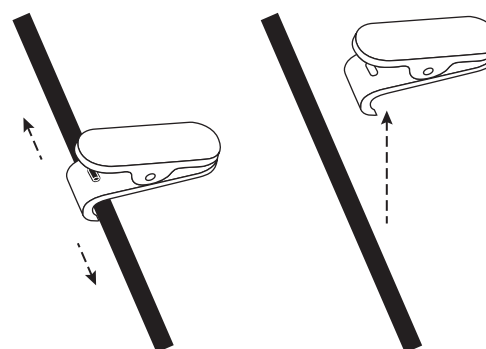

CLAMĂ AJUSTABILĂ PENTRU CĂMAȘĂ

Când doriți, fixați firul pe îmbrăcăminte folosind clema pentru cămașă sau îndepărtați-l.





COMENZILE ÎN LINIE ALE CĂȘTILOR ȘI INDICATORUL LUMINOS

Versiunea TEAMS				
Buton	Utilizare		Indicator luminos	Acțiune
	Dezactivare sunet	Sunet dezactivat	ROȘU stabil	Apăsare scurtă pentru activarea/ dezactivarea sunetului
		Sunet activat	Stins	
 	Comenzi pentru apelare	Apeluri primite	ALB intermitent	Apăsare scurtă pentru preluarea apelurilor
		Apeluri în desfășurare	ALB stabil	Apăsare timp de 2 secunde pentru respingerea apelurilor
	Activități Teams	Conectare la Teams	VIOLET intermitent	Apăsare scurtă pentru verificarea conexiunii la Teams
		Conectare la Teams nereușită	VIOLET intermitent timp de 10 sec., apoi stins	
		Neconectat la Teams	VIOLET intermitent de 3 ori, apoi stins	
		Conectat la Teams	VIOLET stabil	Apăsare scurtă pentru accesarea rapidă a aplicației Teams
Apel pierdut Teams/ Căsuță vocală/ Activare notificări pentru întâlniri	VIOLET intermitent	Apăsare timp de 2 secunde pentru activarea comenzilor vocale Teams (Cortana)		
	Comenzi media		Stins	Apăsare scurtă pentru redare/pauză
				Apăsare dublă pentru derularea înainte
				Apăsare triplă pentru derularea înapoi
+	Volum		Stins	Apăsare scurtă pentru mărirea volumului
-				Apăsare scurtă pentru micșorarea volumului

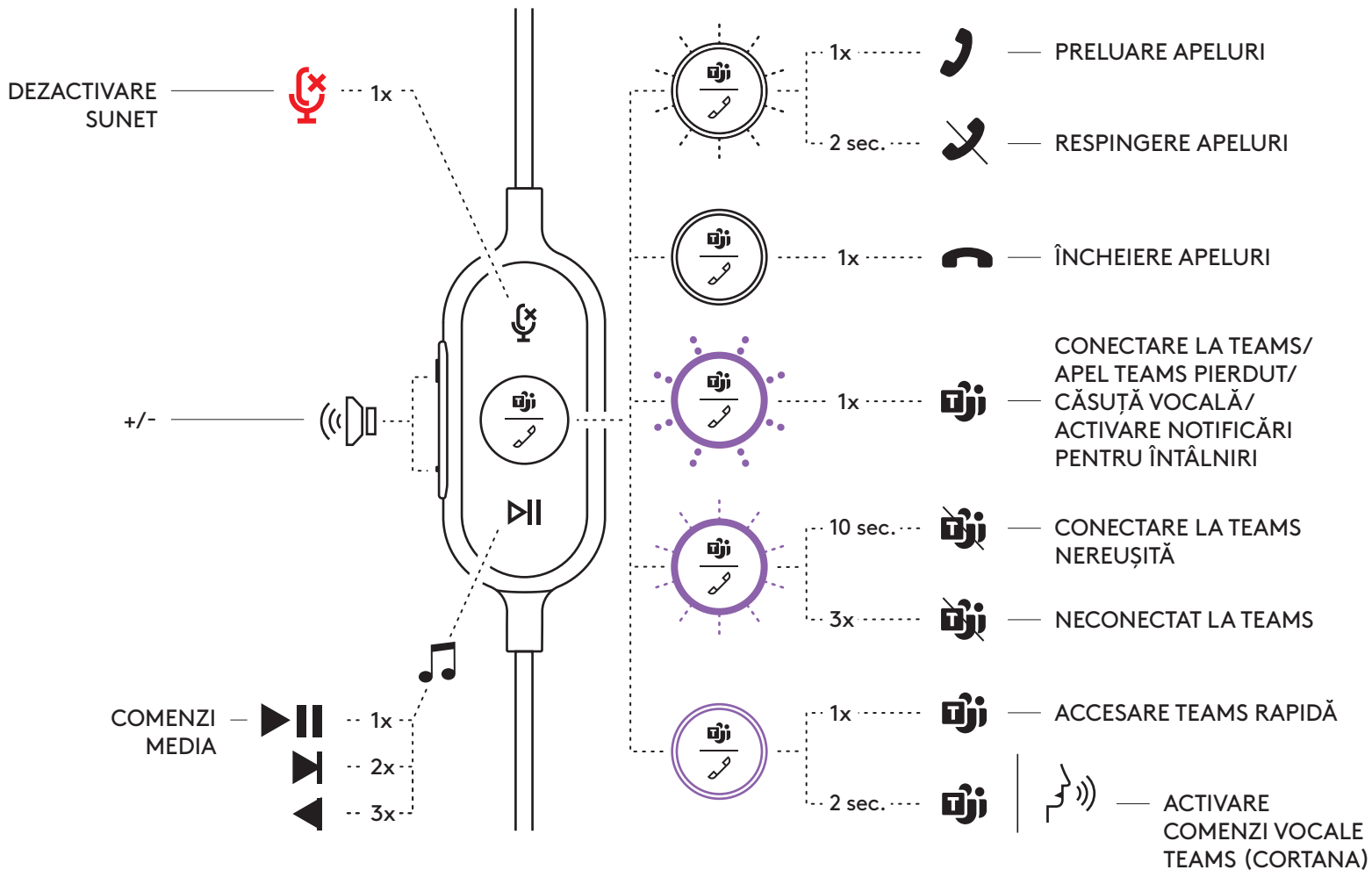
Notă: activitățile Teams funcționează doar când Teams rulează pe un PC sau Mac deblocat.



Versiunea UC				
Buton	Utilizare		Indicador luminos	Acțiune
	Dezactivare sunet	Sunet dezactivat	ROȘU stabil	Apăsare scurtă pentru activarea/ dezactivarea sunetului
		Sunet activat	Stins	
	Comenzi pentru apelare	Apeluri primite	ALB intermitent	Apăsare scurtă pentru preluarea apelurilor
		Apeluri în desfășurare	ALB stabil	Apăsare timp de 2 secunde pentru respingerea apelurilor
	Asistent vocal		Stins	Apăsare timp de 2 secunde pentru activarea asistentului vocal*
	Comenzi media		Stins	Apăsare scurtă pentru redare/pauză
				Apăsare dublă pentru derularea înainte
				Apăsare triplă pentru derularea înapoi
+	Volum		Stins	Apăsare scurtă pentru mărirea volumului
-		Apăsare scurtă pentru micșorarea volumului		

*Funcționarea asistentului vocal poate depinde de modelele dispozitivelor.

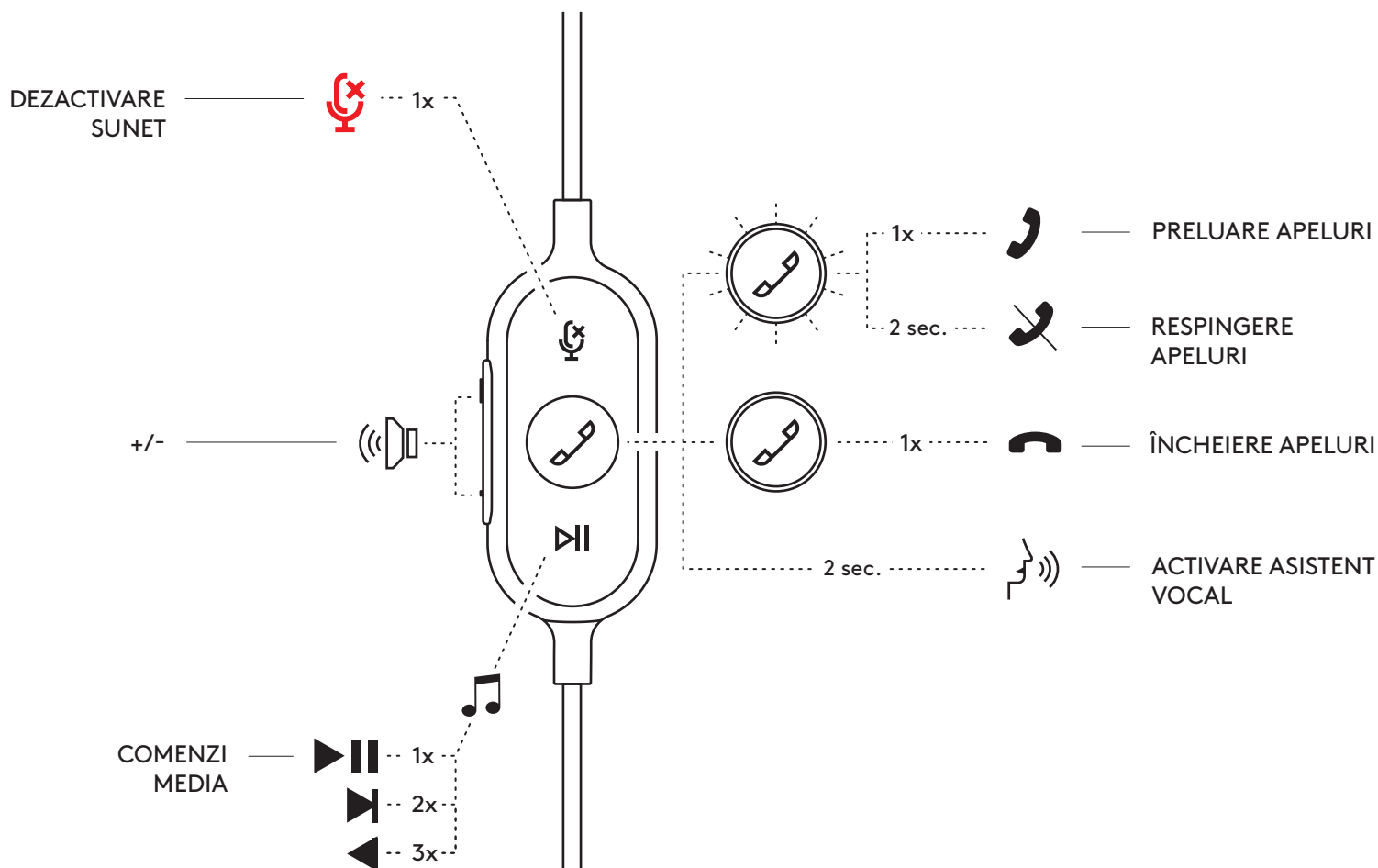

LOGI TUNE DESKTOP (APLICAȚIE DE PC)

Logi Tune Desktop vă ajută să vă îmbunătățiți performanța căștilor oferindu-vă actualizări periodice pentru software și firmware, vă ajută să reglați sunetul folosind personalizarea egalizatorului cu 5 benzi, precum și să controlați felul în care sunteți auzit crescând amplitudinea semnalului microfonului, folosind comenzile pentru tonurile laterale și multe altele. Miniaplicația care previne distragerea atenției vă permite să efectuați ajustări audio în timpul unui apel video activ.

Aflați mai multe și descărcați Logi Tune Desktop accesând www.logitech.com/LogiTune.

COMENZILE AUDIO LOGI TUNE PENTRU CĂȘTI

1. Ajustați amplitudinea semnalului microfonului, astfel încât să vă modificați volumul vocii în timpul apelurilor.
2. Ajustați tonurile laterale pentru a auzi mai bine propria voce în timpul apelurilor.
3. Ajustați egalizatorul folosind presetări personalizate pentru diferite tipuri de muzică sau creați setări personalizate pentru egalizator.
4. Testați căștile în privința difuzorului, microfonului și a conexiunii la internet. Sumarul testului va fi util doar în ce privește instrumentele de remediere a sistemului în cazul problemelor legate de driver și de sistemul de operare.
5. Apăsați pentru a accepta primirea notificărilor despre actualizările software-ului.

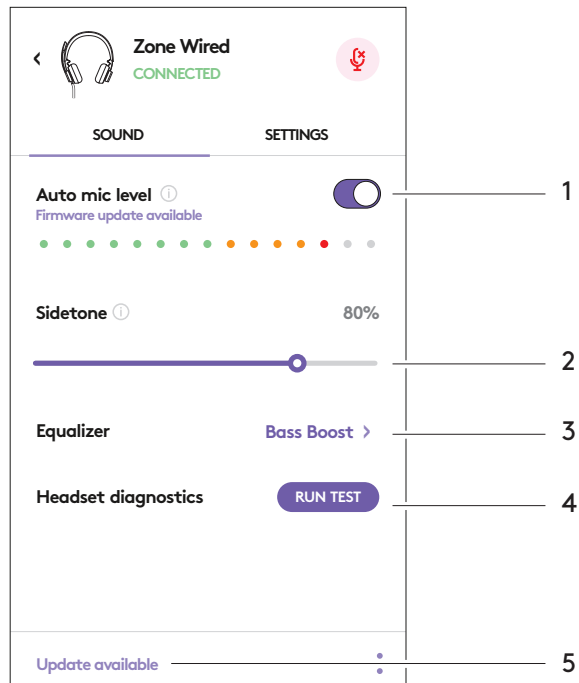

COMENZILE AUDIO LOGI TUNE PENTRU CĂȘTI

1. Despre căști > opțiunea vă va oferi un sumar al detaliilor despre dispozitiv și informații privind firmware-ul.
2. Controlați comenzile vocale.
3. Comutați butonul pentru a dezactiva sunetul.
4. Actualizarea automată a aplicației – activați opțiunea pentru a efectua actualizări în fundal, astfel încât aplicația să fie mereu actualizată.
5. Comandă pentru notificările aplicației.

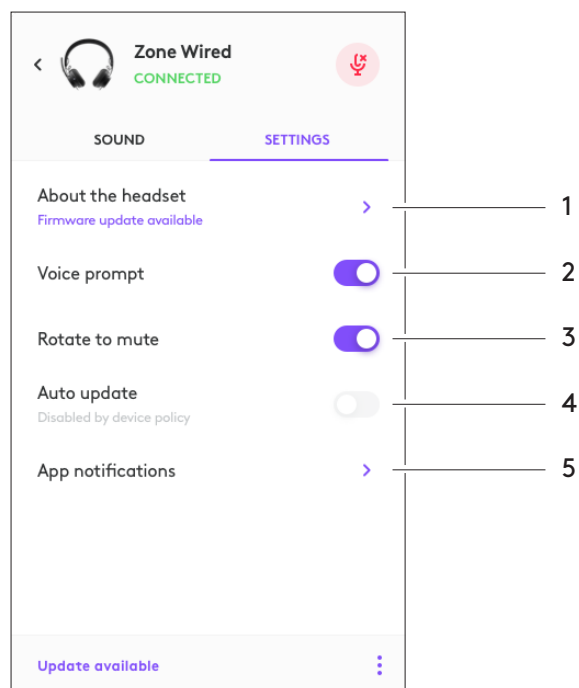

Aflați mai multe despre implementarea în masă și configurarea funcției Tune for Enterprise accesând: www.logitech.com/logitune

DIMENSIUNE

Căștile:

Înălțime x lățime x adâncime: 165,93mm x 179,73mm x 66,77mm

Greutate: 0,211 kg

Dimensiunile pernitelor:

Înălțime x lățime x adâncime: 65,84 mm x 65,84mm x 18,75 mm

Adaptorul:

Înălțime x lățime x adâncime: 21,5mm x 15,4mm x 7,9mm

CERINȚE DE SISTEM

Calculator cu Windows sau Mac, care are port USB-C sau USB-A disponibil.

SPECIFICAȚII TEHNICE

Impedanța de intrare: 32 ohmi

Sensibilitate (cască): 99 dB ± 3 dB la 1.000 Hz @ 30 mW, 1 cm

Sensibilitate (microfon): Microfon principal: - 48 dBV/Pa, Microfon secundar: - 40 dBV/Pa

Frecvență de răspuns (cască): 20~16 kHz

Frecvență de răspuns (microfon): 100~16 kHz

Lungimea cablului: 1,9 m

LOGITECH ZONE KABLOLU

Kurulum Kılavuzu

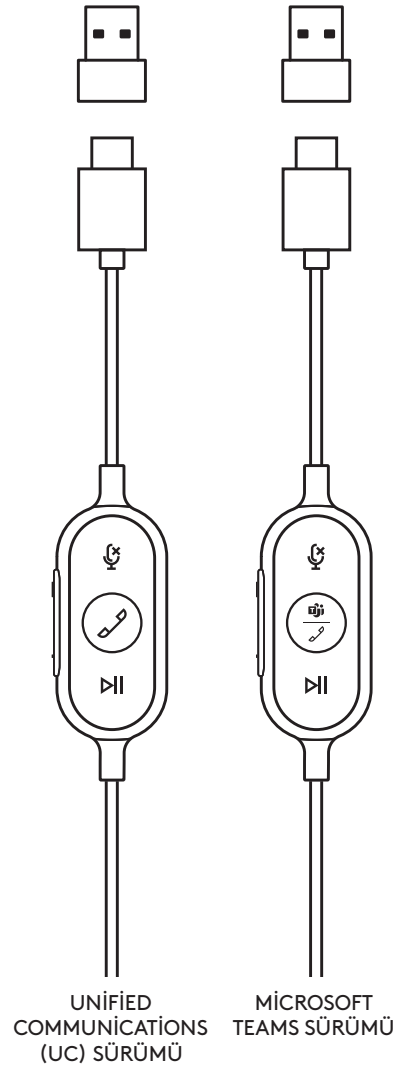

ÜRÜNÜNÜZÜ TANIYIN



KABLO ÜZERİ DENETLEYİCİ

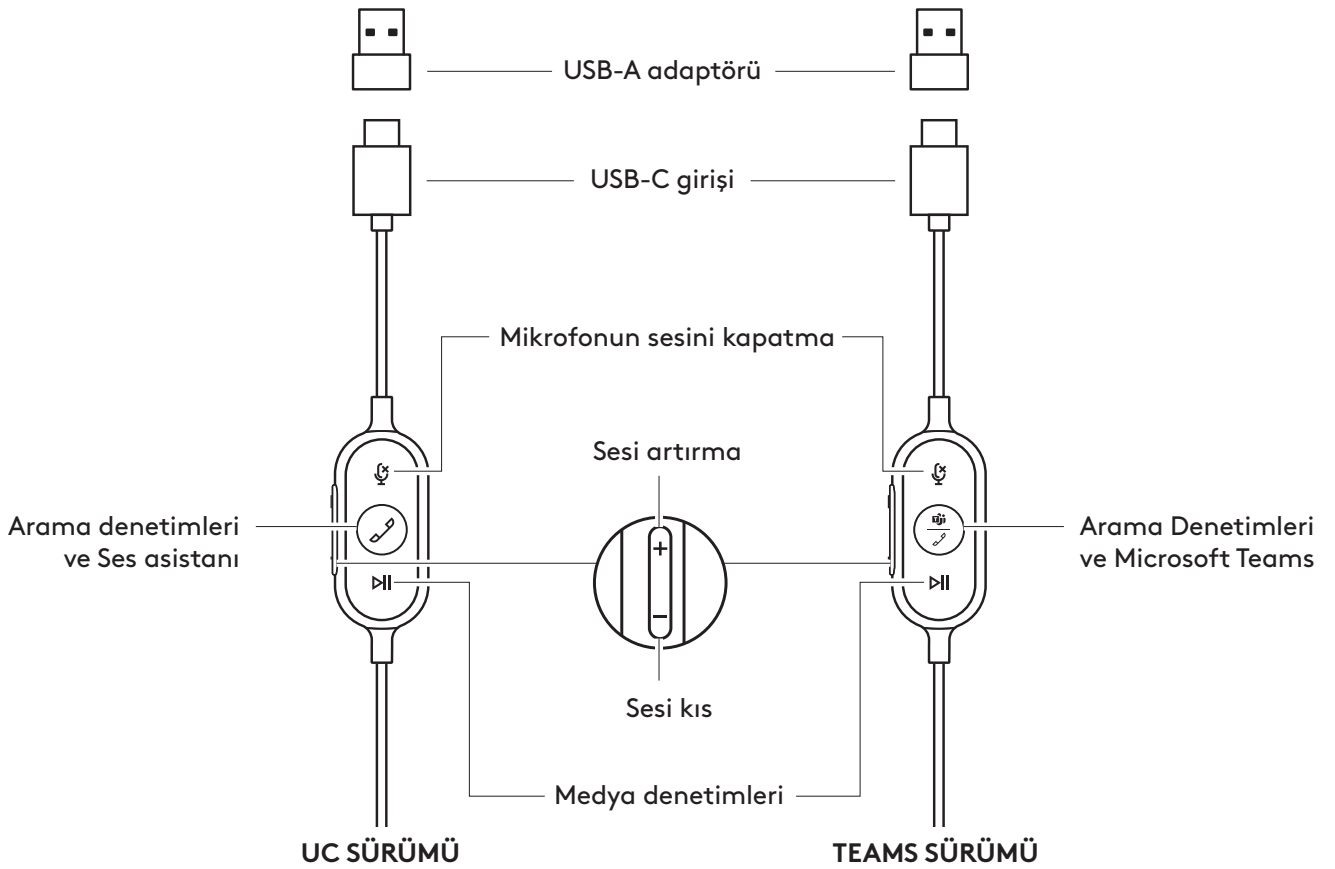

KUTUNUN İÇİNDEKİLER

1. Kablo üzeri denetleyici ve USB-C konektörlü kulaklık
2. USB-A adaptörü
3. Taşıma çantası
4. Kullanıcı belgeleri

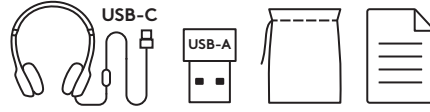

KULAKLIĞI BAĞLAMA

USB-C üzerinden bağlanın

1. USB-C konektörünü bilgisayarınızın USB-C bağlantı noktasına takın.

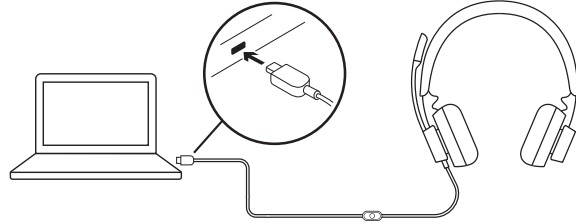

USB-A üzerinden bağlanın

1. USB-C konektörünü USB-A adaptörüne takın.
2. USB-A konektörünü bilgisayarınızın USB-A bağlantı noktasına takın.

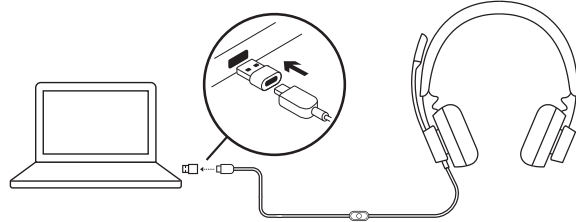

KULAKLIĞI YERLEŞTİRME

Başlığı her iki taraftan kaydırarak kulaklığı açın veya kapatın.

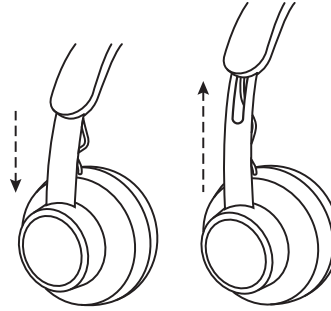

MİKROFON KOLUNU AYARLAMA

1. Mikrofon kolu 270 derece döner. Mikrofonu sağınıza veya solunuza takabilirsiniz. Ses kanalı değiştirmeyi etkinleştirmek için Logi Tune Desktop'u şu adresten indirin:
www.logitech.com/support/zonewireddownloads.
2. Sesi daha iyi yakalamak için esnek mikrofon kolunun konumunu ayarlayın.

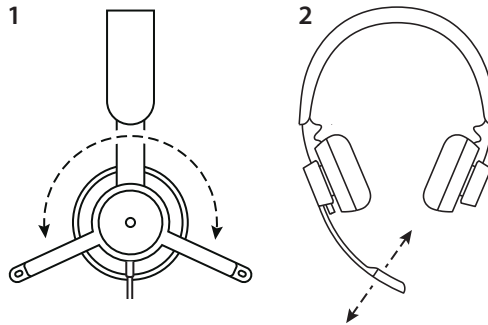



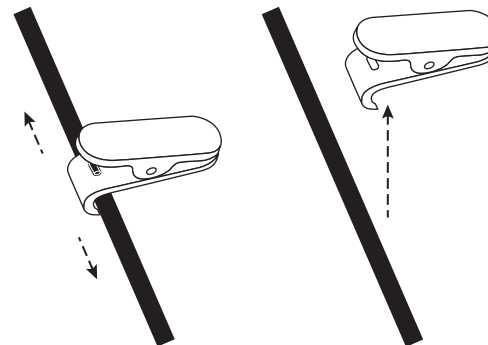

AYARLANABİLİR GÖMLEK KLİPSİ

Kabloyu gömlek klipsiyle giysilerinize sabitleyip istediğinizde çıkarabilirsiniz.





KULAKLIK KABLO ÜZERİ DENETİMLERİ VE GÖSTERGE İŞİĞİ

TEAMS sürümü				
Düğme	Kullanım	Gösterge İşığı	Aksiyon	
	Sessiz	Sesi kapatma açık	Sabit KIRMIZI	Sesi Kapatmak/Açmak için kısa basın
		Sesi kapatma kapalı	Işık yok	
 	Arama Denetimleri	Gelen aramalar	Yanıp sönen BEYAZ	Aramaları Yanıtlamak için kısa basın
		Devam eden aramalar	Sabit yanan BEYAZ	Aramaları Reddetmek için 2 saniye basın
	Teams Faaliyetleri	Teams'e bağlanma	Yanıp sönen MOR	Teams bağlantısını kontrol etmek için kısa basın
		Teams bağlantısı kurulamadı	10 saniye MOR renkte yanıp söndükten sonra söner	
		Teams'e bağlanamadı	3 kez MOR renkte yanıp söndükten sonra söner	
		Teams'e bağlandı	Sabit MOR	
Teams Cevapsız çağrı/ Sesli mesaj/Toplantıya katılma bildirimleri	Yanıp sönen MOR	Teams ses becerilerini (Cortana) tetiklemek için 2 saniye basın		
	Medya Denetimleri	Işık yok	Oynatmak/Duraklatmak için kısa basın	
			İleri izlemek için iki kez basın	
			Geri izlemek için üç kez basın	
+ -	Ses düzeyi	Işık yok	Sesi artırmak için kısa basın	
			Sesi azaltmak için kısa basın	

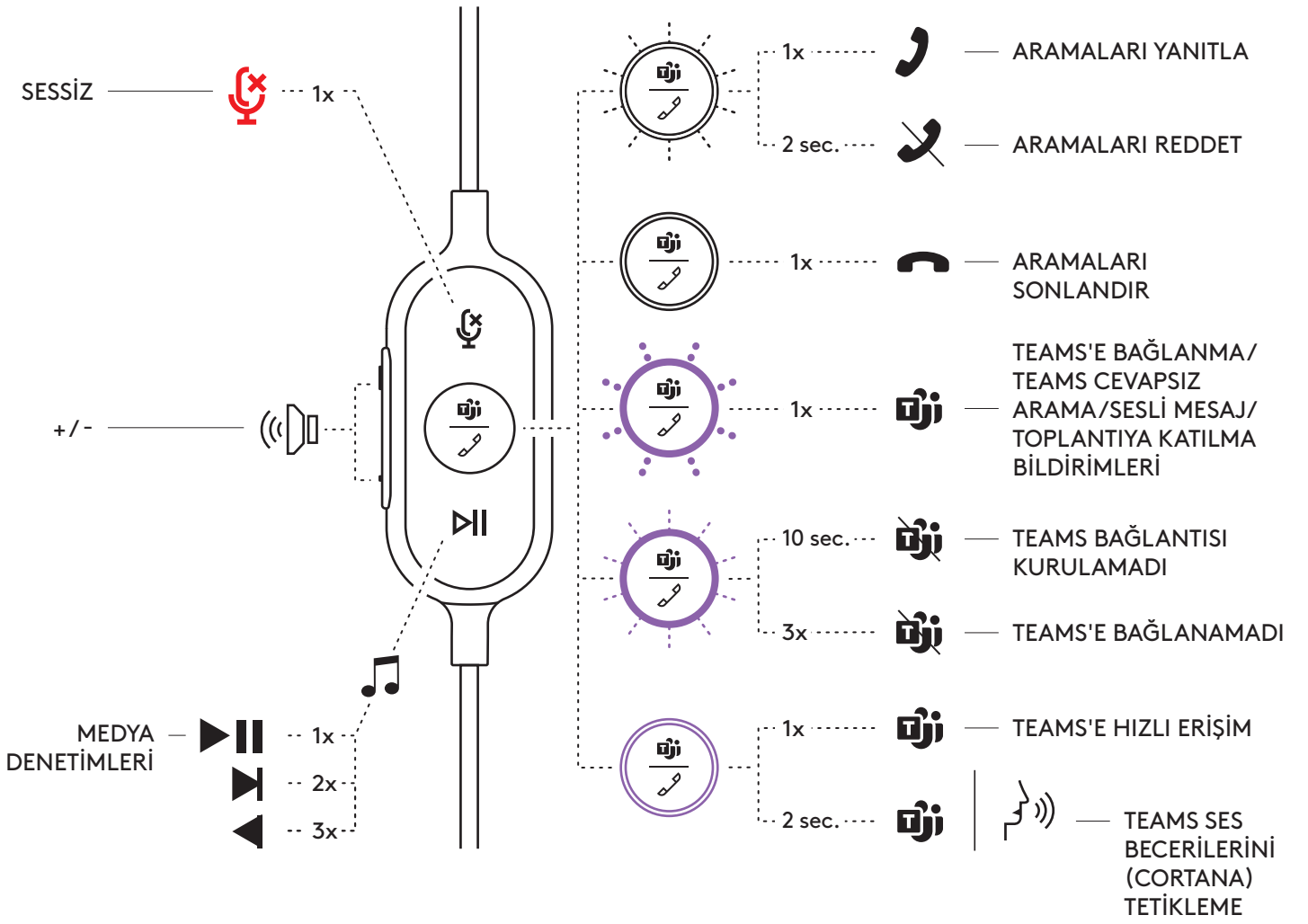
Not: Teams faaliyetleri yalnızca Teams kilitli olmayan PC veya Mac üzerinde çalışırken işlevseldir.



UC sürümü				
Düğme	Kullanım	Gösterge Işığı	Aksiyon	
	Sessiz	Sesi kapatma açık	Sabit KIRMIZI	Sesi Kapatmak/Açmak için kısa basın
		Sesi kapatma kapalı	Işık yok	
	Arama Denetimleri	Gelen aramalar	Yanıp sönen BEYAZ	Aramaları Yanıtlamak için kısa basın
		Devam eden aramalar	Sabit yanar BEYAZ	Aramaları Reddetmek için 2 saniye basın
	Ses Asistanı		Işık yok	Aramaları Sonlandırmak için kısa basın
	Medya Denetimleri		Işık yok	Ses asistanını* Tetiklemek için 2 saniye basın
				Oynatmak/Duraklatmak için kısa basın
				İleri izlemek için iki kez basın
				Geri izlemek için üç kez basın
+	Ses düzeyi			Sesi artırmak için kısa basın
-				Sesi azaltmak için kısa basın

*Ses asistanı işlevselliği cihaz modellerine bağlı olabilir.

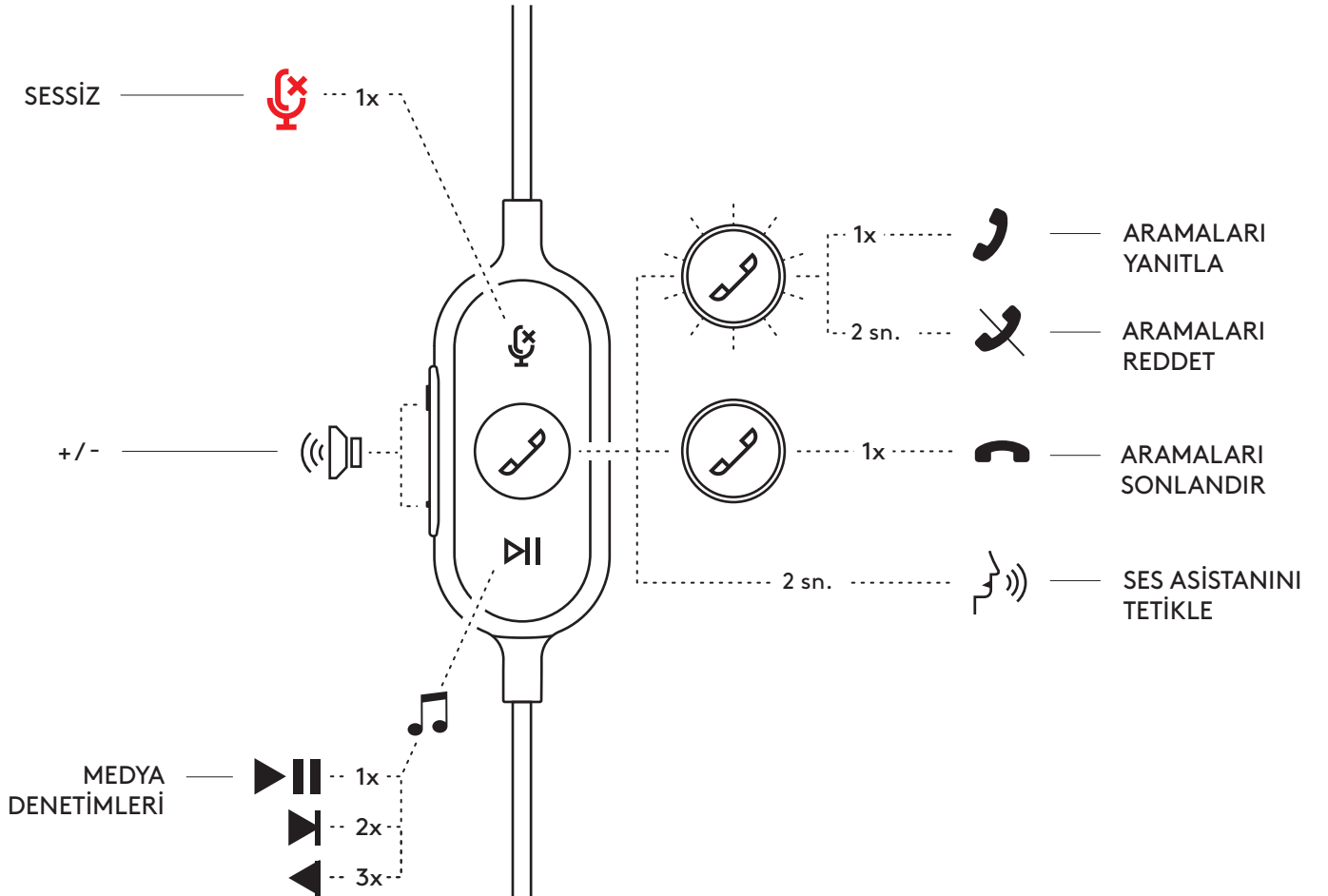

LOGI TUNE DESKTOP (PC YARDIMCI UYGULAMASI)

Logi Tune Desktop, düzenli yazılım ve belleim güncellemeleriyle kulaklığınızın performansını artırmaya yardımcı olur, 5 bantlı EQ özelleştirmesi ile duyduklarınızı ayarlamanıza yardımcı olur ve mikrofon kazanımı, yan ton kontrolleri ve daha fazlasıyla nasıl duyacağınızı kontrol etmenize yardımcı olur. Rahatsızlık vermeyen mini uygulama, aktif görüntülü arama sırasında ses ayarlamaları yapmanızı sağlar.

Şu adreste Logi Tune Desktop hakkında daha fazla bilgi edinin ve indirin: www.logitech.com/LogiTune

LOGI TUNE KULAKLIK SESİNE GİDİN

1. Mikrofon kazancını ayarlayarak aramalarda sesinizin yüksekliğini değiştirin.
2. Yan tonu ayarlayarak aramalarda kendi sesinizi daha iyi duyun.
3. Ekolayzır ayarını farklı müzik türleri için ayarlanmış ön ayarlarla yapın ya da özel EQ ayarları oluşturun.
4. Hoparlör, mikrofon ve internet bağlantınızda kulaklık testini çalıştırın. Test özeti yalnızca sürücü ve işletim sistemiyle ilgili sorunlar için sistem onarım araçları konusunda yardımcı olacaktır.
5. Yazılım güncellemeleri bildirimini. Kabul etmek için dokununuz.

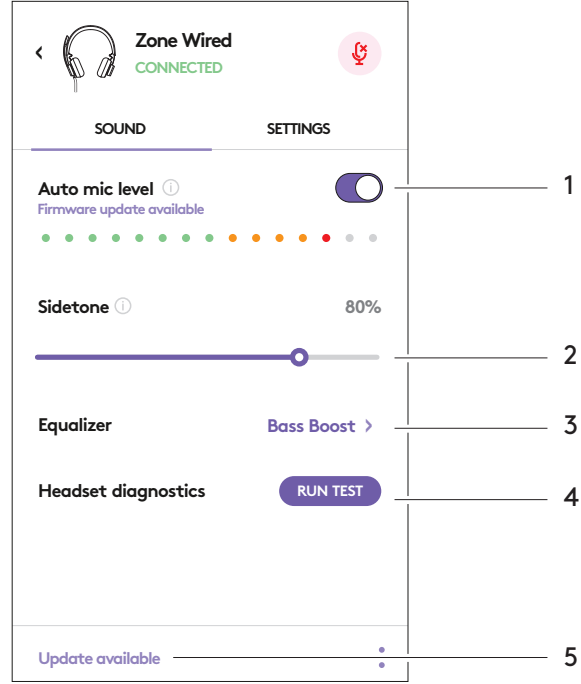

LOGI TUNE KULAKLIK AYARLARINA GİDİN

1. Kulaklık hakkında > cihaz ayrıntılarının ve ürün yazılımı bilgilerinin özetini verir.
2. Sesli uyarıyı kontrol edin.
3. Sesi kapatmak için çevir seçeneğini kontrol edin.
4. Otomatik uygulama güncelleme - Uygulamanızın her zaman güncel olması için güncellemeleri arka planda çalıştırmak amacıyla etkinleştirin.
5. Uygulama bildirimini denetimi.

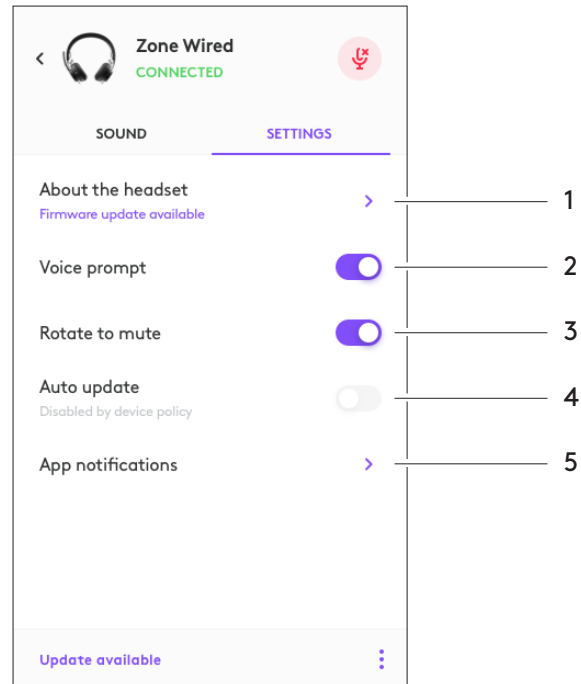

Kurumsal kitlesel dağıtım ve yapılandırma için Tune hakkında daha fazla bilgi edinmek üzere şu adrese gidin: www.logitech.com/logitune

BOYUTLAR

Kulaklık:

Yükseklik x Genişlik x Derinlik: 165,93mm x 179,73mm x 66,77mm

Ağırlık: 0,211 Kg

Kulaklık süngeri boyutları:

Yükseklik x Genişlik x Derinlik: 65,84mm x 65,84mm x 18,75mm

Adaptör:

Yükseklik x Genişlik x Derinlik: 21,5mm x 15,4mm x 7,9mm

SİSTEM GEREKSİNİMLERİ

Kullanılabilir USB-C veya USB-A bağlantı noktasına sahip Windows veya Mac tabanlı bilgisayar.

TEKNİK ÖZELLİKLER

Giriş Empedansı: 32 Ohm

Hassasiyet (kulaklık): 30 mW, 1 cm'de 99 dB±3 dB (1000 Hz)

Hassasiyet (mikrofon): Ana mikrofon: -48 dBV/Pa, İkincil mikrofon: - 40 dBV/Pa

Frekans yanıtı (Kulaklık): 20~16 kHz

Frekans yanıtı (Mikrofon): 100~16 kHz

Kablo uzunluğu: 1,9 m

LOGITECH ZONE WIRED

دليل الإعداد

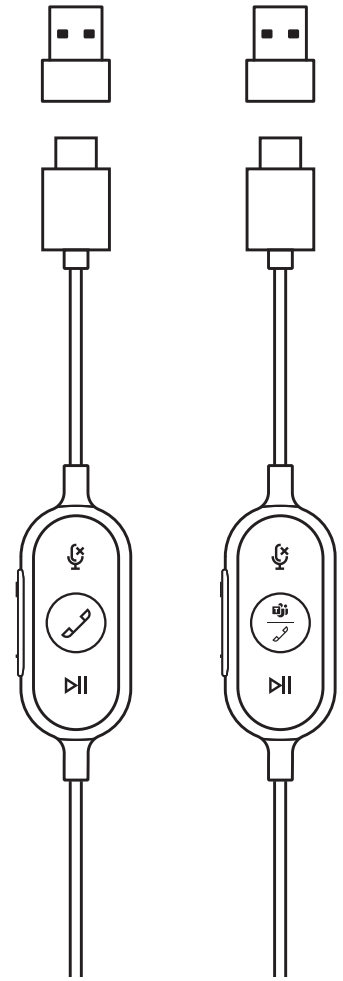

إصدار الاتصالات الموحدة
(UC)

إصدار MICROSOFT
TEAMS

تعرف على المنتج



وحدة تحكم داخلية

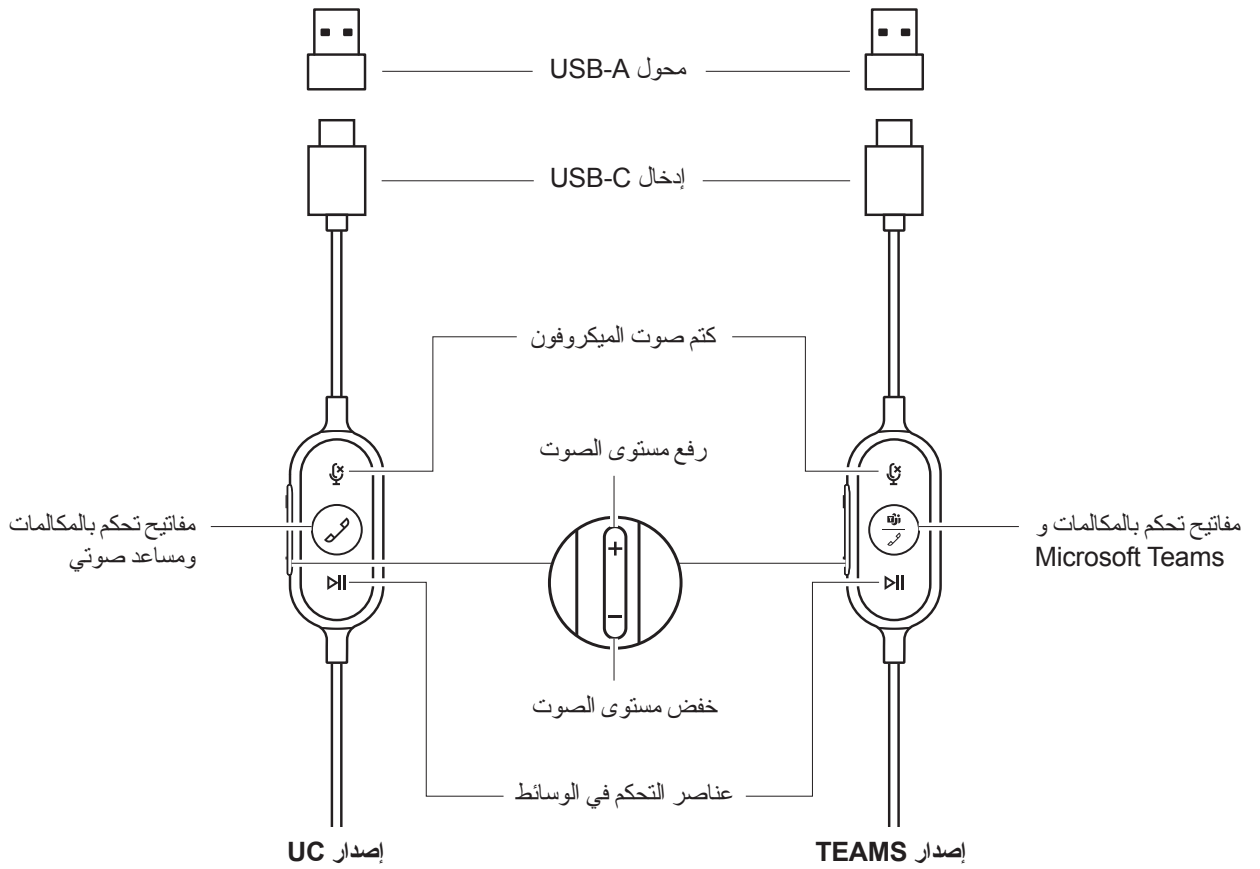

محتويات العبوة

1. سماعة أذن مع وحدة تحكم داخلية وموصل USB-C
2. محول USB-A
3. حقيبة السفر
4. وثائق المستخدم

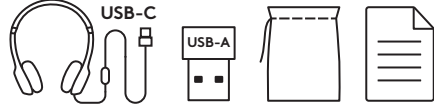

توصيل سماعة الرأس

التوصيل عبر USB-C

1. وصل موصل USB-C بمنفذ USB-C بالكمبيوتر.

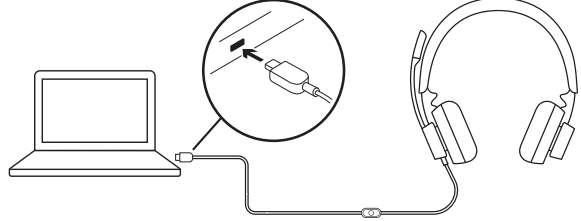

التوصيل عبر USB-A

1. وصل موصل USB-C بمهايئ USB-A.
2. وصل موصل USB-A بمنفذ USB-A بالكمبيوتر.

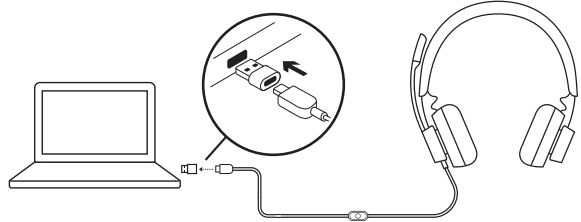

تركيب سماعة الرأس

اضبط سماعة الرأس بسحب عصابة الرأس لفتحها أو إغلاقها على الجانبين كليهما.

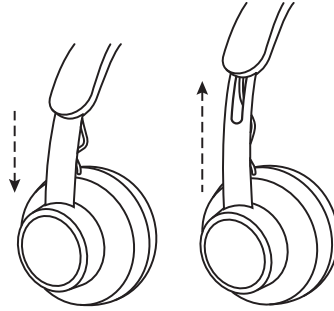

ضبط حامل الميكروفون

1. يدور حامل الميكروفون بزاوية قياسها 270 درجة. ارتدِ الحامل على الجانب الأيمن أو الأيسر. لتنشيط تحويل قناة الصوت، قم بتنزيل Logi Tune Desktop على الموقع: www.logitech.com/support/zonewireddownloads
2. اضبط مكان حامل الميكروفون المرن لالتقاط الصوت على نحو أفضل.

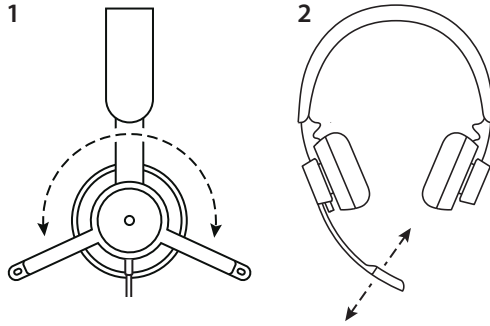

مشبك التثبيت في القميص القابل للتعديل

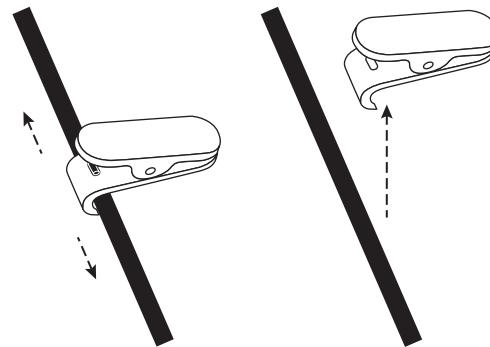

إصدار TEAMS			
الزر	الاستخدام	مصباح مؤشر	الإجراء
	كتم الصوت	أحمر ثابت	ضغط قصيرة لكتم / إلغاء كتم الصوت
		بلا ضوء	إيقاف تشغيل كتم الصوت
	عناصر تحكم في المكالمات	أبيض وامض	ضغط قصيرة للرد على المكالمات
		أبيض ثابت	ضغط لمدة ثانيتين لرفض المكالمات
		أرجواني نابض	ضغط قصيرة لإنهاء المكالمات
	أنشطة Teams	أرجواني نابض	الاتصال بـ Teams
		أرجواني وامض لمدة 10 ثوان ثم ينطفئ	فشل الاتصال بـ Teams
		أرجواني وامض 3 مرات ثم ينطفئ	غير متصل بـ Teams
		أرجواني ثابت	متصل بـ Teams
		أرجواني نابض	إشعارات المكالمات الفائتة / البريد الصوتي / الانضمام لاجتماع من Teams
	عناصر التحكم في الوسائط	بلا ضوء	ضغط قصيرة للتشغيل / الإيقاف المؤقت
		بلا ضوء	ضغط مزدوج لتقديم المسار
		بلا ضوء	ضغط مزدوج لإرجاع المسار
		بلا ضوء	ضغط قصيرة لرفع مستوى الصوت
+	مستوى الصوت	بلا ضوء	ضغط قصيرة لخفض مستوى الصوت
		-	

ملاحظة: لا تعمل أنشطة Teams إلا عندما يكون Teams مثبتًا على كمبيوتر شخصي أو جهاز Mac غير مؤمن.

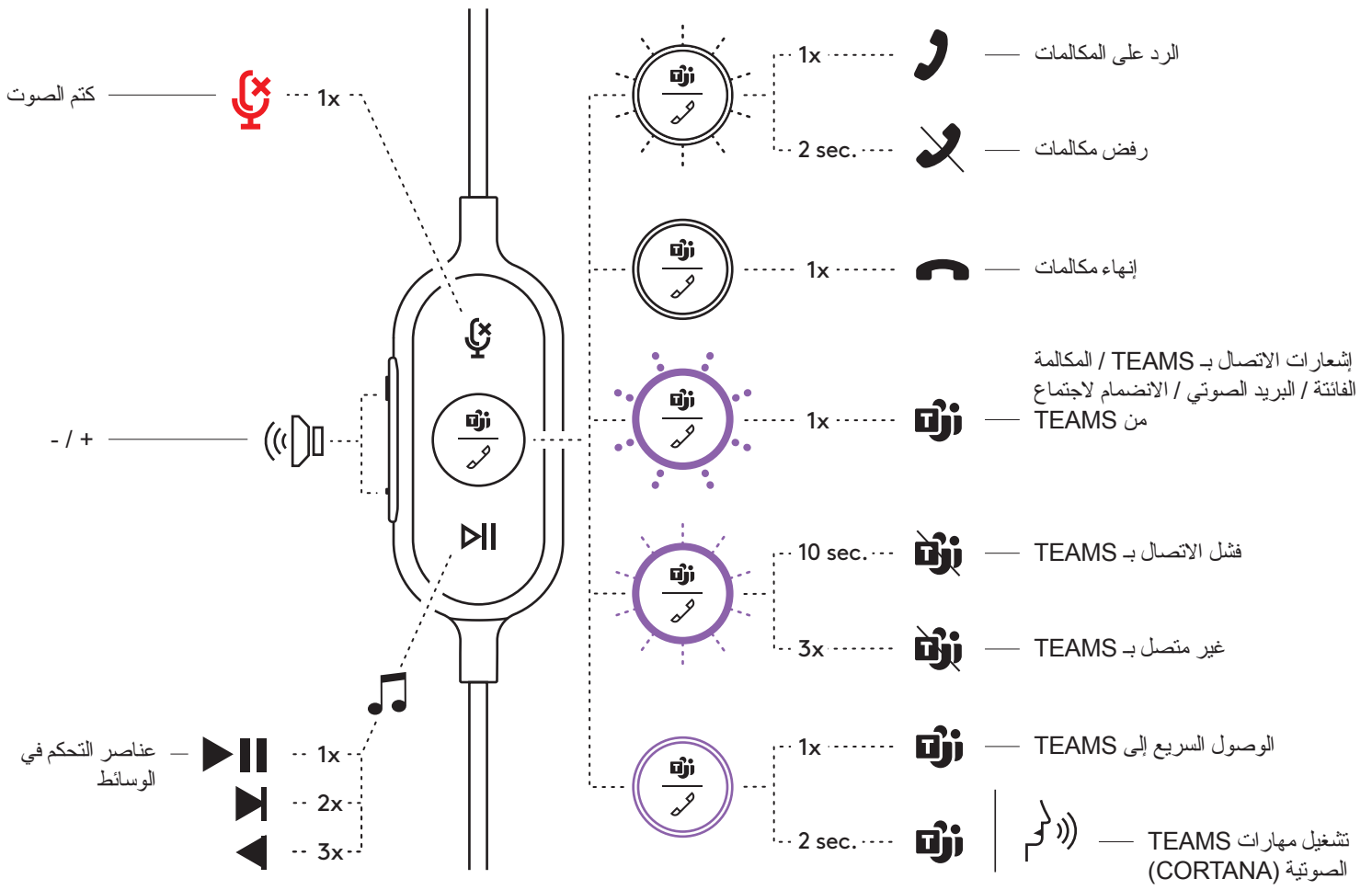

الزر	الاستخدام	مصباح مؤشر	الإجراء
🔇	كتم الصوت	أحمر ثابت	ضغط قصيرة لكتم / إلغاء كتم الصوت
		بلا ضوء	إيقاف تشغيل كتم الصوت
🔊	مفاتيح تحكم في المكالمات	مكالمات واردة	ضغط قصيرة للرد على المكالمات
		مكالمات صادرة	ضغط قصيرة لمدة ثانيتين لرفض المكالمات
	المساعد الصوتي	بلا ضوء	ضغط قصيرة لإنهاء المكالمات
▶▶	عناصر التحكم في الوسائط	بلا ضوء	ضغط قصيرة لمدة ثانيتين لتشغيل المساعد الصوتي*
			ضغط قصيرة للتشغيل / الإيقاف المؤقت
			ضغط مزدوج لتقديم المسار
		ضغط مزدوج لإرجاع المسار	
+	مستوى الصوت	بلا ضوء	ضغط قصيرة لرفع مستوى الصوت
			ضغط قصيرة لخفض مستوى الصوت

* قد تتوقف وظيفة المساعد الصوتي على طرز الأجهزة.

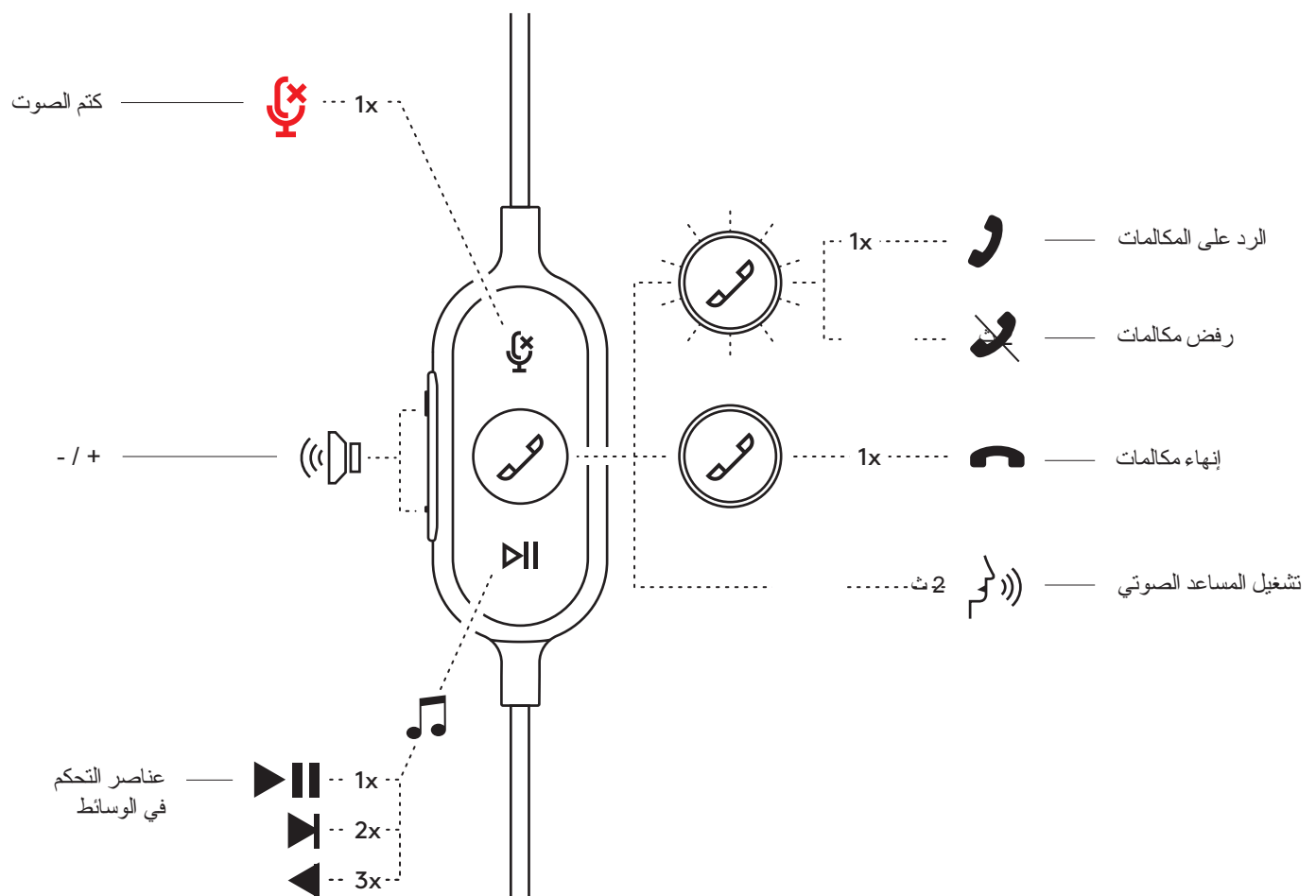

LOGI TUNE DESKTOP (التطبيق المرافق للكمبيوتر)

يساعد Logi Tune Desktop على تعزيز أداء سماعة الرأس بتحديثات برامج وبرامج ثابتة دورية، كما يساعدك على ضبط ما تسمعه من خلال تخصيص EQ من 5 نطاقات، ويساعدك كذلك على التحكم في طريقة الاستماع إليك من خلال مكاسب الميكروفون وعناصر التحكم الجانبية وغيرها الكثير. يتيح لك التطبيق الصغير الخالي من التشتت إجراء ضبط صوتي بينما تكون في مكالمات فيديو نشطة.

يمكنك معرفة المزيد وتنزيل Logi Tune Desktop على الموقع:
www.logitech.com/LogiTune

انتقل إلى صوت سماعة الرأس LOGI TUNE

1. اضبط كسب الميكروفون لتعديل ارتفاع الصوت في المكالمات.
2. اضبط النغمة الجانبية لسماع صوتك بشكل أفضل أثناء المكالمات.
3. اضبط المُعادل بإعدادات مسبقة الضبط لتلائم مختلف أنواع الموسيقى أو أنشئ إعدادات EQ مخصصة.
4. قم بإجراء اختبار لسماعة الرأس على السماعة الخارجية والميكروفون والاتصال بالإنترنت. سيساعد ملخص الاختبار بأدوات لإصلاح النظام للمشكلات المتعلقة ببرنامج التشغيل ونظام التشغيل فقط.
5. إشعار لتحديثات البرامج. انقر للقبول.

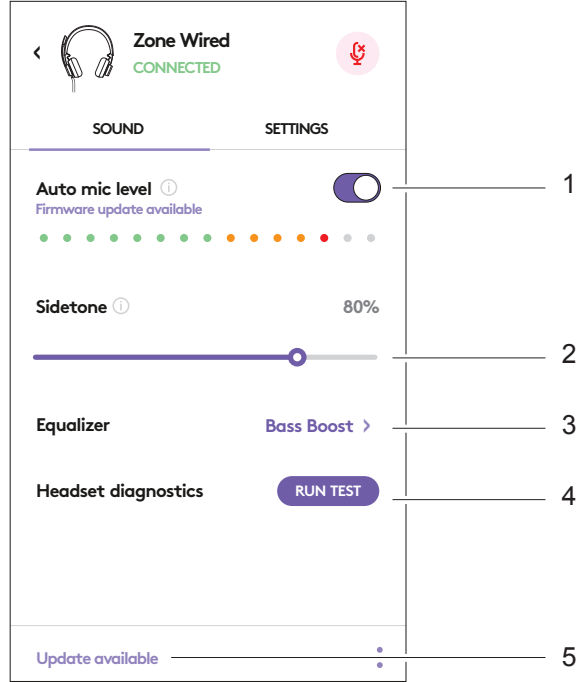

انتقل إلى إعدادات سماعة الرأس LOGI TUNE

1. حول سماعة الرأس < سيوفر ملخصًا لتفاصيل جهازك ومعلومات البرامج الثابتة.
2. التحكم في المطالبة الصوتية.
3. تحكم بقلب الجهاز لكتم الصوت.
4. تحديث التطبيق التلقائي - قم بتنشيطه لتشغيل التحديثات في الخلفية؛ حتى يصبح تطبيقك محدثًا دائمًا.
5. تحكم في إشعارات التطبيق.

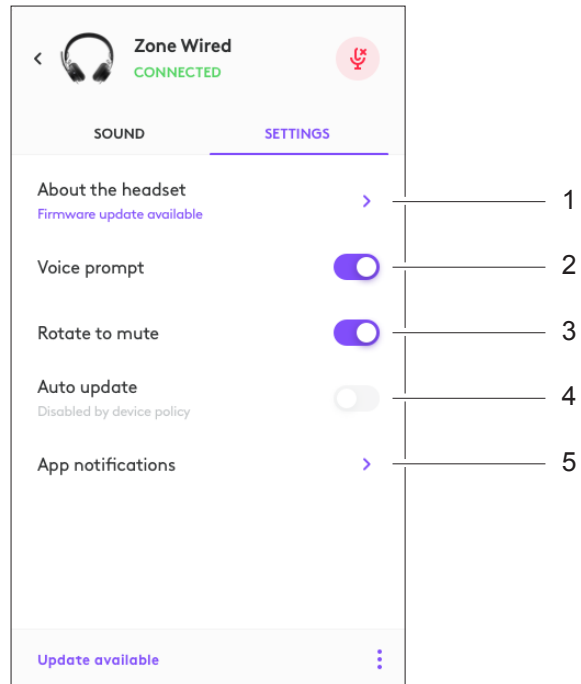

تعرف على المزيد عن النشر والتكوين الجماعي لتطبيق
Tune for Enterprise على الموقع:
www.logitech.com/logitune

البُعد

سماعة الرأس:

الطول × العرض × السُمك: 165.93 مم × 179.73 مم × 66.77 مم
الوزن: 0.211 كجم

أبعاد وسادة الأذن:

الطول × العرض × السُمك: 65.84 مم × 65.84 مم × 18.75 مم

المهايئ:

الطول × العرض × السُمك: 21.5 مم × 15.4 مم × 7.9 مم

متطلبات النظام

كمبيوتر مثبت عليه نظام Windows أو Mac ويتوفر به منفذ USB-C أو USB-A.

المواصفات الفنية

معاوقة الإدخال: 32 أوم

الحساسية (سماعة الأذن): 99 ديسيبل ±3 ديسيبل بتردد 1000 هرتز عند 30 مللي وات، 1 سم

الحساسية (الميكروفون): الميكروفون الرئيسي: 48- ديسيبل فولت/باسكال، الميكروفون الثانوي: - 40 ديسيبل فولت/باسكال

استجابة التردد (سماعة الرأس): 20 إلى 16 كيلوهرتز

استجابة التردد (الميكروفون): 100 إلى 16 كيلوهرتز

طول الكابل: 1.9 م

חוטי LOGITECH ZONE

מדריך התקנה

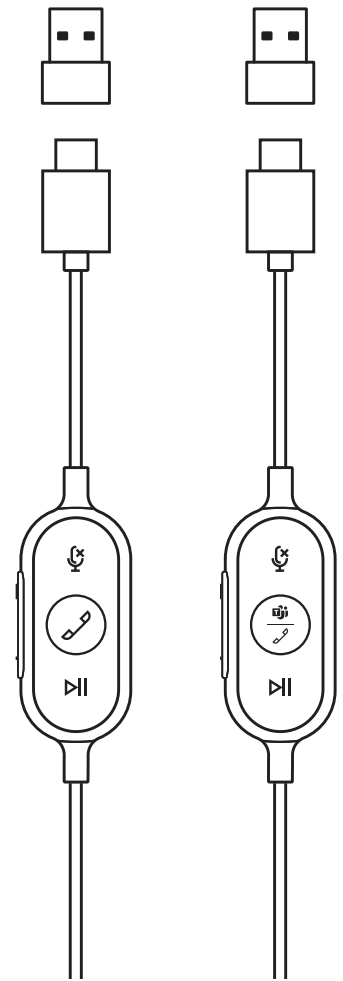

גרסת תקשורת מאוחדת (UC) גרסת MICROSOFT TEAMS

הכר את המוצר



בקר פנימי

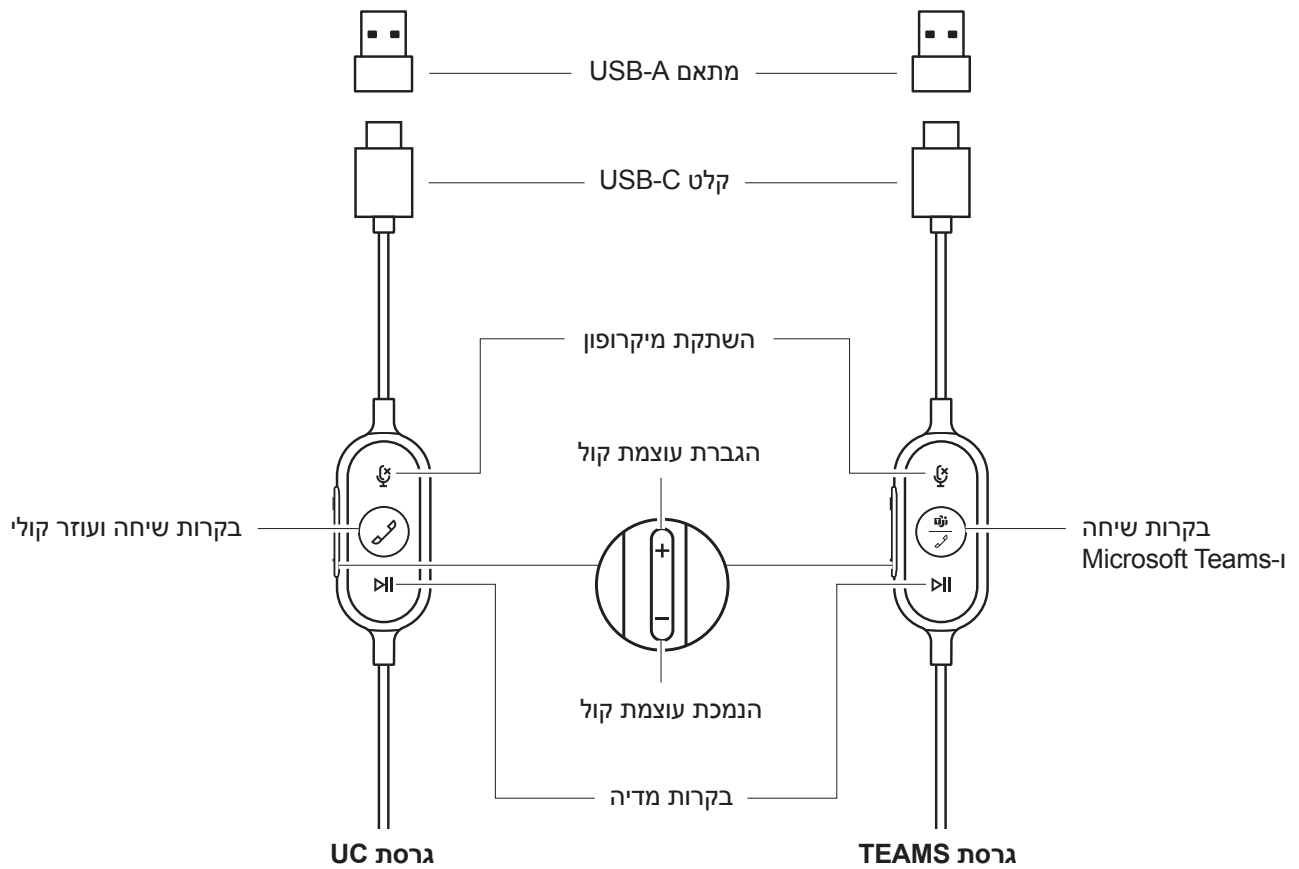

מה בקופסה?

1. אוזניות עם בקר פנימי ומחבר USB-C
2. מתאם USB-A
3. תיק לנסיעות
4. תיעוד למשתמש

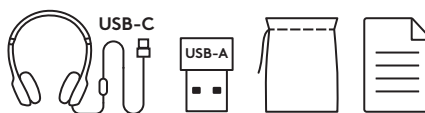

חיבור האוזניות

חיבור דרך USB-C

1. חבר את מחבר ה-USB-C ליציאת ה-USB-C במחשב.

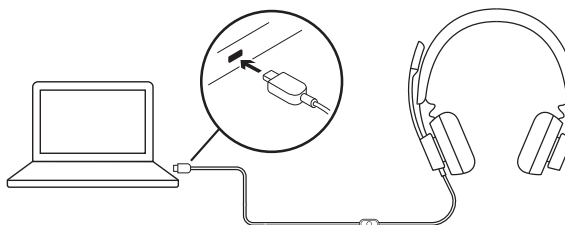

חיבור דרך USB-A

1. חבר את מחבר ה-USB-C למתאם ה-USB-A.
2. חבר את מחבר ה-USB-A ליציאת ה-USB-A במחשב.

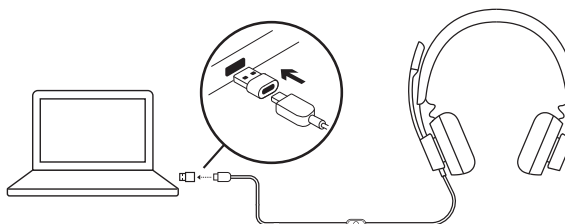

התאמת האוזניות

1. כוונן אוזניות על ידי החלקת רצועת הראש לפתיחה או סגירה משני הצדדים.

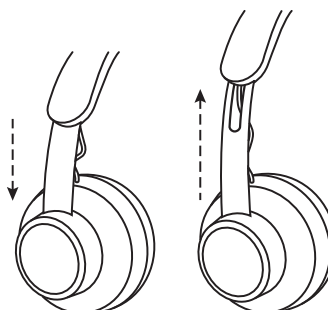

כוונון מיקרופון בום

1. מיקרופון הבום מסוגל להסתובב ב-270 מעלות. אפשר להרכיב אותו מצד שמאל או מצד ימין. כדי להפעיל את תכונת המעבר בין ערוצי שמע, הורד את Logi Tune Desktop בכתובת: www.logitech.com/support/zonewireddownloads
2. כוונן את המיקום של מיקרופון הבום הגמיש כך שיקלוט קול טוב יותר.

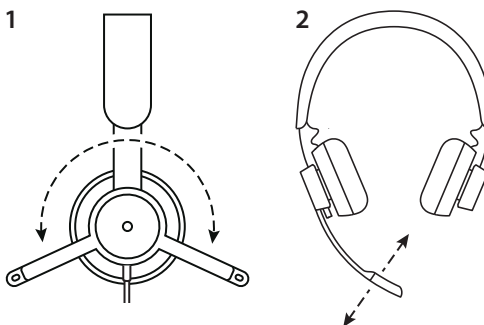

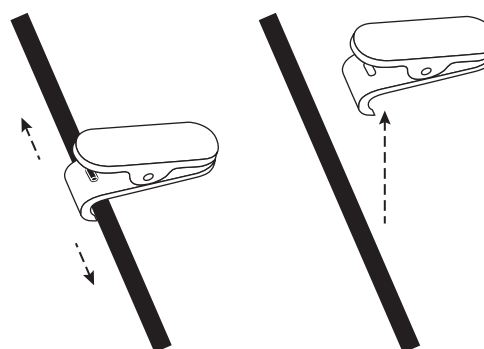

תופסן חולצה מתכוונן

1. אבטח את הכבל לבגדיך עם תופסן החולצה או הסר אותו, בהתאם להעדפותיך.



בקרות פנימיות ותאורת חיווי של האוזניות

גרסת Teams			
לחצן	שימוש	נורית חיווי	פעולה
	השתק	מושתק	לחיצה קצרה תשתיק/תבטל השתקה
		לא מושתק	אין אור
	בקרות שיחה	שיחות נכנסות	לחיצה קצרה תענה לשיחות
		שיחות מתנהלות	לחיצה לשתי שניות תדחה שיחות
		התחברות ל-Teams	לחיצה קצרה תסיים שיחות
	פעילויות ב-Teams	ההתחברות ל-Teams נכשלה	לחיצה קצרה תבדוק את החיבור ל-Teams
		לא מחובר ל-Teams	לחיצה קצרה לגישה מהירה אל Teams
		מחובר ל-Teams	לחיצה לשתי שניות תפעיל יכולות קול ב-Teams (Cortana)
		התראות על שיחות שלא נענו ב-Teams/הודעה קולית/הצטרפות לפגישה	לחיצה קצרה תגיב להתראות ב-Teams
		סגול מהבהב	לחיצה קצרה להשמעה/השהייה
	בקרות מדיה	אין אור	לחיצה כפולה תעבור לרצועה הבאה
		אין אור	לחיצה קצרה תגביר את עוצמת הקול
+	עוצמת קול	אין אור	לחיצה קצרה תחליש את עוצמת הקול
		-	

הערה: הפעילויות ב-Teams מתפקדות רק כאשר Teams פועלת במחשב PC או Mac שאינו חסום.

LOGI TUNE DESKTOP (יישום נלווה למחשב PC)

Logi Tune Desktop עוזר לחזק את ביצועי האוזניות עם עדכוני תוכנה וקושחה תקופתיים, עוזר לכוון את מה שאתה שומע בהתאמה אישית של אקולייזר עם 5 טווחי תדרים, ועוזר לך לקבוע כיצד תישמע עם הגברת עוצמת מיקרופון, בקרות שמיעה עצמית ועוד. המיני-יישום נטול ההסחות מאפשר לך לכוון הגדרות שמע תוך כדי שיחת וידאו פעילה.

למידע נוסף וכדי להוריד את Logi Tune Desktop, בקר בכתובת: www.logitech.com/LogiTune

ניווט באפשרויות הצליל של אוזניות LOGI TUNE

1. כוון את הגברת המיקרופון כדי לשנות את עוצמת הקול שלך בשיחות.
2. כוון שמיעה עצמית כדי לשמוע את עצמך טוב יותר בשיחות.
3. כוון את האקולייזר עם הגדרות קבועות לסוגי מוזיקה שונים, או צור הגדרות אקולייזר בהתאמה אישית.
4. בצע בדיקה של האוזניות ברמקול, במיקרופון ובחיבור לאינטרנט שלך. סיכום הבדיקה יעזור במציאת כלי תיקון מערכת, לבעיות הקשורות למנהלי התקנים ולמערכת ההפעלה בלבד.
5. התראה על עדכוני תוכנה. הקש כדי לקבל.

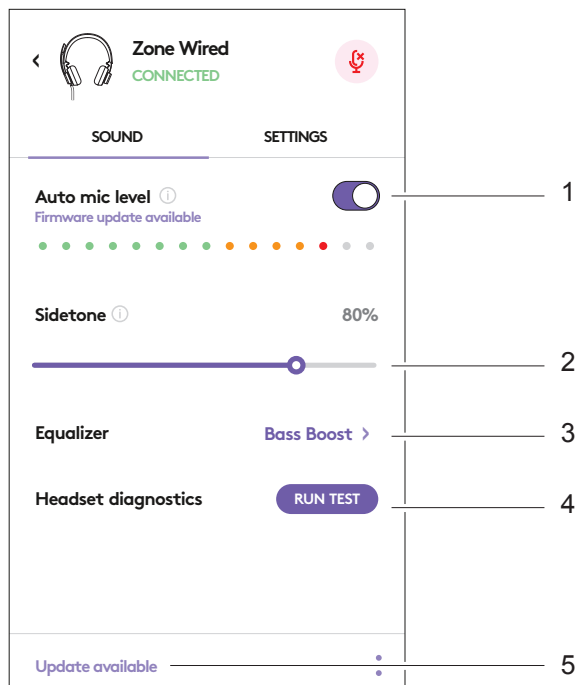

ניווט בהגדרות של אוזניות LOGI TUNE

1. אודות אוזניות > יספקו סיכום על פרטי המכשיר והקושחה.
2. הוראות שליטה קולית.
3. מתג בקרה להשתקה.
4. עדכון יישום אוטומטי - הפעל כדי לבצע עדכונים ברקע, כדי לשמור על היישום עדכני תמיד.
5. שליטה בהתראות יישום.

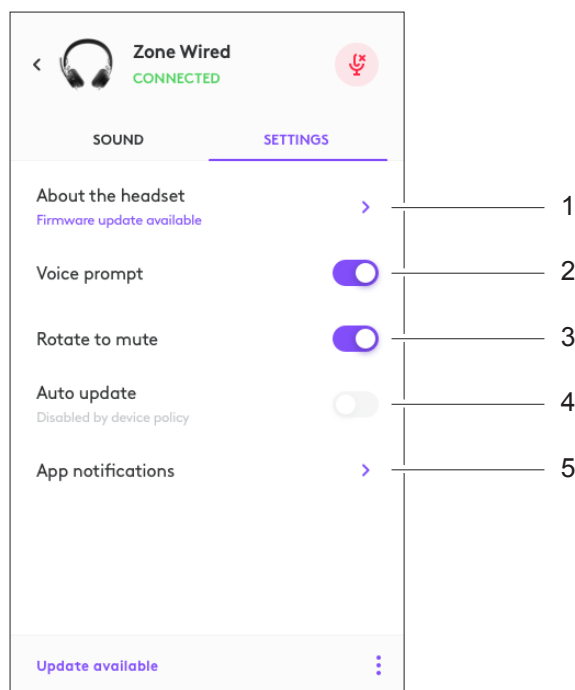

למידע נוסף על פריסות בנפח גדול של Tune for Enterprise ותצורות, בקר בכתובת: www.logitech.com/logitune

מידות

אוזניות:

גובה א רוחב א עומק: 165.93 מ"מ x 179.73 מ"מ x 66.77 מ"מ
משקל: 0.211 ק"ג

מידות כריות אוזניים:

גובה א רוחב א עומק: 65.84 מ"מ x 65.84 מ"מ x 18.75 מ"מ

מתאם:

גובה א רוחב א עומק: 21.5 מ"מ x 15.4 מ"מ x 7.9 מ"מ

דרישות מערכת

מחשב מבוסס Windows או Mac עם יציאת USB-C או USB-A זמינה.

מפרט טכני

עכבת כניסה: 32 Ohms

רגישות (אוזניות): 99dB±3dB ב-30mW @ 1,000Hz 1 ס"מ

רגישות (מיקרופון): מיקרופון ראשי: -48 dBV/Pa, מיקרופון משני: -40 dBV/Pa

תחום היענות (אוזניות): 16~20 kHz

תחום היענות (מיקרופון): 16~100 kHz

אורך כבל: 1.9 מ'