

PURE



ONE *flow*

- Quickstart guide [GB](#)
- Mise en service rapide [FR](#)
- Kurzanleitung [DE](#)
- Guía de inicio rápido [IT](#)
- Kvikstart [DK](#)
- Guida rapida [ES](#)

Important safety instructions

1. Read these instructions – All the safety and operating instructions should be read before this product is operated.
2. Keep these instructions – The safety and operating instructions should be retained for future reference.
3. Heed all warnings – All warnings on the appliance and in the operating instructions should be adhered to.
4. Follow all instructions – All operating and use instructions should be followed.
5. Do not use this apparatus near water.
6. Clean only with dry cloth.
7. Do not block any ventilation openings. Install in accordance with the manufacturer's instructions.
8. Do not install near any heat sources such as radiators, stoves, or other apparatus that produce heat.
9. Only use attachments and accessories specified by the manufacturer.
10. Unplug the apparatus during lightning storms or when unused for long periods of time.
11. Do not use the mains adapter outdoors.
12. Be aware of volume levels when using headphones, excessive volume can damage your hearing.
13. Cease use immediately if apparatus exhibits any signs of mechanical damage, excessive temperature, swelling or splitting.
14. To reduce the risk of electric shock, do not remove cover (or back) as there are no user-serviceable parts inside. Refer servicing to qualified personnel.
15. Servicing is required when the apparatus has been damaged in any way, such as power supply cord or plug is damaged, or the apparatus does not operate normally, or has been dropped.

Trademarks

ONE Flow, PURE, PURE sounds, the PURE logo, FlowSongs, PURE Sounds, ChargePAK, Imagination Technologies, and the Imagination Technologies logo are trademarks or registered trademarks of Imagination Technologies Limited.
iPod is a trademark of Apple Inc., registered in the U.S. and other countries. iPad is a trademark of Apple Inc.

Copyright

Copyright © 2010 Imagination Technologies Limited. All rights reserved. No part of this publication may be copied or distributed, transmitted, transcribed, stored in a retrieval system, or translated into any human or computer language, in any form or by any means, electronic, mechanical, magnetic, manual or otherwise, or disclosed to third parties without the express written permission of Imagination Technologies Limited.



Declaration of Conformity
Hereby, PURE declares that this ONE Flow is in compliance with the essential requirements and other relevant provisions of the Directive 1999/5/EC, in conformity with the following standards:- EN60065, EN55013, EN55022, EN61000-3-2, EN61000-3-2, EN301489-1, EN301489-17 and EN300328.

ONE Flow is a member of the PURE EcoPlus™ product family. All EcoPlus products are designed and manufactured to minimize their environmental impact.

- Documentation is printed on 80% recycled paper using soya-based ink.
 - The retail carton protecting your product is printed on at least 70% recycled card finished using a water-based varnish and sized for maximum transport efficiency.
- www.pure.com/ecoplus



This Quickstart will familiarize you with the basic controls and functions of your ONE Flow. For in-depth functions, please refer to the Owner's Manual at <http://support.pure.com>.

Contents

Using the controls and connectors	4
Getting started	6
About the icon bar	7
Listening to digital radio	8
Listening to FM radio	9
Connecting to the internet - Wi-Fi	10
Connecting to the internet - USB Ethernet	10
The Lounge website	11
Listening to internet radio	12
Listening to other internet content	13
FlowSongs	14
Using FlowSongs	15
Media Player - stream to your radio.	16
Setting an alarm	18
Options	19
Technical Specifications	20

Using the controls and connectors

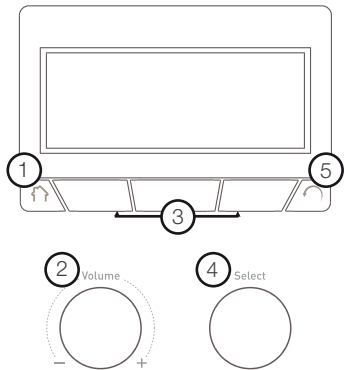

1. Home

Press to return to the audio source screen (see page 5).

2. Volume dial

Turn to adjust volume. Push to mute and un-mute.

3. Context-sensitive buttons

Press the button that corresponds to the function you want to use. For example:

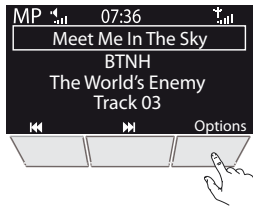

4. Select dial

Turn to navigate menus, stations or options, push to select an item. Push to pause a media track or podcast.

5. Back

Press to go back to the previous screen.

The **Standby** button is located on the side of the radio, see page 5.

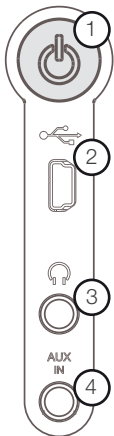

Side of radio

1. Standby

Press to switch the radio on or into standby (off if powered by ChargePAK E1).

2. Mini USB socket

For software updates and PURE USB Ethernet adapter.

3. 3.5mm stereo headphone socket

For headphone listening.

4. AUX IN

You can use ONE Flow to play the music stored on an iPod or other portable music player. You will need a suitable auxiliary lead. (not supplied).

Getting started

Extend the aerial and insert the connector of the supplied mains adapter into the 5.5V DC input on the rear of the radio. Plug the adapter into the mains supply. **ONE Flow** is displayed briefly.

Choose your on-screen language (**English, French, German or Italian**) by turning the Select dial to highlight the language you want. Push the Select dial in to confirm your choice. Repeat this process to select the time zone and region closest to you. Finally, select your network connection type from **Wi-Fi** or **USB ethernet**. (Mini USB Ethernet adapter available as an accessory.)

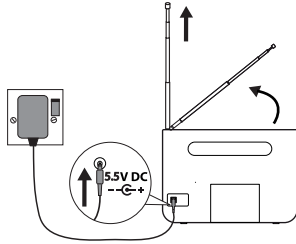

Digital radio
The Lounge
Media player
FM radio
Auxiliary input

The audio source screen



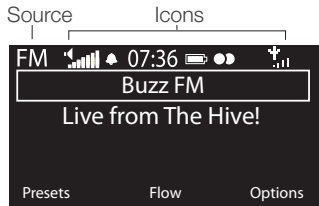

The audio source screen is displayed, showing the following options. Turn the select dial to highlight and press to select from:

Digital radio	See page 8
The Lounge (internet content)	See pages 10-13
Media player	See pages 17-18
FM radio	See page 9
Auxiliary input	See page 5











About the icon bar

Source

-  Digital radio
-  The Lounge (internet content)
-  Media player
-  FM radio
-  Auxiliary input

Icons

-  Volume level
-  Mute
-  Alarm/timer set indicators
-  Clock
-  ChargePAK battery level*
-  Stereo signal (Digital/FM) GB
-  Signal strength (Digital/FM/Wi-Fi)
-  Ethernet connection active
-  Ethernet connection lost

*ChargePAK E1 sold separately.

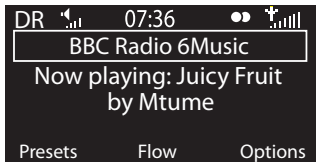

Listening to digital radio

Extend the aerial, then press Home and select **Digital radio** from the audio source screen. The first time you select digital radio, ONE Flow will perform an autotune to find all available stations and will tune into one when finished. To change station, turn the Select dial to browse the list of stations and push to tune in to the highlighted station.

To store a digital station as a preset

Tune to the station you want to store as a preset and press **Presets**. Turn the Select dial to highlight a preset number between 1 and 30. Press **Store** to store the preset. (You can replace existing presets.)

To listen to a preset

Press **Presets**, select the station that you want to recall and press **Listen**, or push the Select dial



Listening to FM radio

Extend the aerial, then press Home and select **FM radio** from the audio source screen. Turn the Select dial to seek to the next or previous FM station.

To store an FM station as a preset

Tune to the station you want to store as a preset and press **Presets**. Turn the Select dial to highlight a preset number between 1 and 10. Press **Store** to store the preset. (You can replace existing presets.)

To listen to a preset

Press **Presets**, select the station that you want to recall and press **Listen**, or push the Select dial



Connecting to the internet - Wi-Fi

1. Press Home and select **The Lounge** from the audio source screen. ONE Flow will scan for wireless networks and show them in a list.
2. Select your network. If your network requires a key, follow steps 3-4.
3. Enter your network key or password by using the Select dial to highlight and select characters. Select **sp** to insert a space. Press **More...** for lower-case; press it again for symbols. Press **Delete** to remove the last character.
4. Press **Save** to finish, ONE Flow will connect to your network.

Connecting to the internet - USB Ethernet

Wired connection using Mini USB Ethernet adapter (available seperately)

Connect your network cable to the adapter, then connect the adapter to the mini USB socket on your ONE Flow. The adapter USB light comes on and a connection to your network is made automatically.

The ethernet connection status is shown on screen (see page 7).

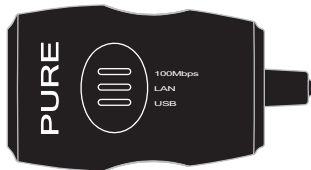



The Lounge home screen



Station search screen

Listening to internet radio

Thousands of radio stations around the world broadcast online. To listen, select **The Lounge** (internet content) from the audio source screen. Your ONE Flow will tune to an available station. Turn the Select dial to enter the Lounge home screen. Select **Stations** to see a list of currently available internet stations. Use the Select dial to browse the list and push to tune in. You can add a station to your favourites by pressing **Add**.

Search for a station

Press **Search** when browsing the station list to search for stations by **Name**, **Genre**, **Country**, **Language**, **Quality** (sound quality), or any combination of these. Use the Select dial to set your options and press **Go** to see the list of results.

Listening to other internet content

Press Home and select The Lounge from the audio source screen, then one of the following content types:

Listen again

Some stations offer a 'listen again' facility, letting you catch up with anything you might have missed. These archived radio programmes are available to listen to for a set period of time after the live broadcast.

Podcasts

Podcasts are pre-recorded audio shows on a wide variety of subjects such as comedy, arts, business, and culture, for you to enjoy anytime.

PURE Sounds

Our library of sounds, from birdsong to cityscapes, rolling thunder to sports cars.



Hear it.

Buy it.

Love it.

FlowSongs

Open a Lounge Account at www.thelounge.com (see page 11) and we'll give you a free 90-day trial subscription to FlowSongs. FlowSongs is a unique new service which you can use to identify tracks on any radio station, and if you have credit, buy them in high-quality MP3 format directly from your ONE Flow. Purchased tracks are stored on the Lounge, ready to be listened to immediately on any radio with Flow technology or downloaded to your computer as a high-quality MP3 file.

To use FlowSongs, you will need to connect your radio to the internet (see page 10). You will also need to have registered your radio with the lounge at www.thelounge.com.

Please note: As of November 2010, the FlowSongs service is only available in the UK as a public beta. Check www.pure.com/flowsongs for updates.

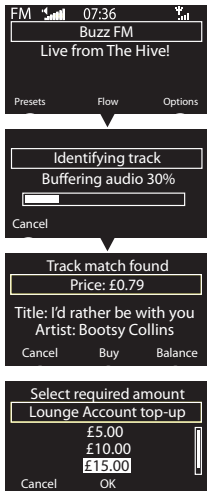

Using FlowSongs

Identify a track

When listening to a digital, internet or FM station you can identify a track by pressing **Flow**. The track will be analysed and a match will be displayed.

Purchase a track

If you wish to buy the track, and you have sufficient credit (check your account balance by pressing **Balance**), press **Buy**. You will be asked to enter the PIN you set up when you created your account. Purchased tracks appear under **My tracks** on both your radio and the Lounge.

Top-up your Lounge Account

If you do not have sufficient credit: press **Top-up**, use the Select dial or press **OK** to select the amount to add to your account and enter your PIN. The new balance of your account will be displayed. You can also top-up your account online at any time by logging in to the Lounge.

GB

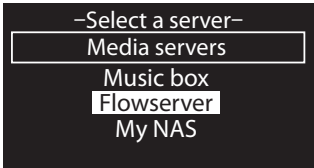

Media Player - stream to your radio.

To stream the music stored on your computer or UPnP-compatible Network Attached Storage Device to your ONE Flow, you will need to install media server software.

We recommend that you download our PURE Flowserver software from www.thelounge.com. Alternatively, you can use another media server, such as Windows® Media Player 11.

For help with downloading and installing Flowserver, for both Mac and PC, or on setting up Windows Media Player as a server, follow our step-by-step guides at <http://support.pure.com>.

When your server is set up, press Home and select **Media player** from the audio source screen, wait while servers are found, then select the server you want to connect to.

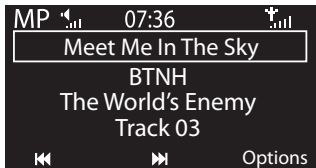

Navigating and playing streamed music

Use the Select dial to navigate the list of media server contents. Items with a plus symbol next to them can be opened further. For example, +Albums could contain a list of available albums.

Press **Play** or push the Select dial to listen to a track or album. When playing, push again to pause a track.

Press **⏮** or **⏭** to skip to the previous or next track, or hold to rewind or fast forward.

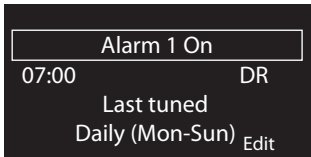

Setting an alarm

To set an alarm press **Options** and select **Alarm or timer**, then Select **Alarm 1** or **Alarm 2 settings** and press **Edit** to adjust.

Press **← →** to move forward and backwards through alarm settings. Press **Save** at any point to save alarm settings and exit.

1. Adjust the hours and minutes for your alarm time using the Select dial
2. Select how often the alarm will sound: **Once**, **Daily**, **Weekdays**, **Weekends**, **Every Saturday** or **Every Sunday**.
3. Choose either **Lounge station**, **Digital radio**, **FM radio** or **Tone** alarm:
 - Lounge station** Select from your Lounge favourites, or **Last tuned**.
 - Digital radio** Select a station or **Last tuned**.
 - FM radio** Plays the last FM station tuned to.
 - Tone** Sounds a beeping tone.
4. Set the alarm volume (radio alarms only).
5. Press **Save**, the  icon in the icon bar indicates a set alarm. Alarm time(s) are also displayed on-screen in standby.

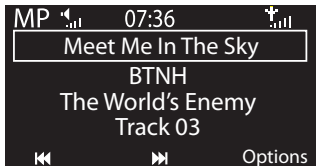

Options

Press **Options** to enter the Options menu. From here you can set or edit the following:

Alarms and timers

Display settings (screen brightness, information displayed)

Additional settings (software update, language, standby settings)

FM radio settings, when FM radio is selected

Network settings, when the Lounge or Media Player are selected

Media player settings, when Media Player is selected

Technical Specifications

Radio: Digital, FM and internet (Wi-Fi).

Frequencies: DAB/DAB+/DMB-R/Parametric stereo decode up to 256 kbps. FM 87.5-108 MHz.

Wireless: 802.11b and 802.11g supported with WEP and WPA/WPA2 encryption. 0.5 MB broadband speed recommended.

Media Streaming: Audio codecs supported include WMA (Standard V9), AAC, MP3, MP2, Real Audio (cook). Media streaming requires UPnP server or PC/MAC running UPnP server software (supplied upon registration to www.thelounge.com).

Speaker: 3.5" full range driver.

Audio power output: 2.5 W RMS.

Input connectors: 5.5V DC power adaptor socket (adapter supplied). 3.5mm Line-in for auxiliary devices. Mini USB for PURE USB-Ethernet adapter and product updates (also available over Wi-Fi).

Output connectors: 3.5mm stereo out for headphones

Controls: 3 context-sensitive buttons. Rotary volume, rotary navigate/select.

Presets: 30 digital radio, 10 FM radio and unlimited internet radio favourites (requires registration at www.thelounge.com).

Display: Graphical LCD. 128 x 64 pixels. Yellow Green LED backlight

Mains power supply: 100-240V, 50/60Hz 5.5V DC external power adapter.

Battery power: ChargePAK E1 rechargeable battery pack (available separately).

Power consumption: Active: 1.7W Standby: 1.2W depending on usage.

Approvals: Compliant with the EMC and Low Voltage Directives (2004/108/EC and 2006/95/EC). ETSI EN 300 401 compliant

Dimensions: 147 mm high x 207 mm wide x 80 mm deep

Weight: 0.65 kg.

Warranty information

Imagination Technologies Ltd. warrants to the end user that this product will be free from defects in materials and workmanship in the course of normal use for a period of two years from the date of purchase. This guarantee covers breakdowns due to manufacturing or design faults; it does not apply in cases such as accidental damage, however caused, wear and tear, negligence, adjustment, modification or repair not authorised by us. Please visit www.pure.com/register to register your product with us. Should you have a problem with your unit please contact your supplier or contact PURE Support via <http://support.pure.com>.

Disclaimer

Imagination Technologies Limited makes no representation or warranties with respect to the content of this document and specifically disclaims any implied warranties of merchantability or fitness for any particular purpose. Further, Imagination Technologies Limited reserves the right to revise this publication and to make changes in it from time to time without obligation of Imagination Technologies Limited to notify any person or organization of such revisions or changes.

GB



Disposal of Waste Electrical & Electronic Equipment

This symbol on the product or on its packaging indicates that this product should not be treated as household waste. Instead it should be handed over to a suitable collection point for the recycling of electrical and electronic equipment. By ensuring this product is disposed of correctly, you will help prevent potential negative consequences for the environment and human health, which could otherwise be caused by inappropriate waste handling of this product. The recycling of materials will help to conserve natural resources. For more detailed information about recycling of this product, please contact your local council office, your household waste disposal service or the shop where you purchased the product.

Instructions de sécurité importantes

1. Veuillez lire les présentes instructions – vous devez lire toutes les instructions de sécurité et d'utilisation avant d'utiliser le présent produit.
2. Veuillez conserver les présentes instructions – vous devez conserver les instructions de sécurité et d'utilisation en lieu sûr pour toute référence ultérieure.
3. Veuillez observer tous les avertissements – vous devez observer tous les avertissements figurant sur l'appareil ou dans le mode d'emploi.
4. Veuillez suivre toutes les instructions – vous devez suivre toutes les instructions d'utilisation.
5. N'utilisez pas cet appareil à proximité d'un point d'eau.
6. Nettoyez l'appareil uniquement avec un chiffon sec.
7. Les orifices d'aération ne doivent pas être obstrués. Installez l'appareil conformément aux instructions du fabricant.
8. N'installez pas l'appareil à proximité de sources de chaleur telles que des radiateurs, des poêles ou tout autre équipement qui produit de la chaleur.
9. N'utilisez que les fixations et accessoires spécifiés par le fabricant.
10. Débranchez l'appareil en cas d'orages ou avant toute utilisation prolongée.
11. N'utilisez pas d'adaptateur secteur à l'extérieur.
12. Faites attention au niveau du volume lors de l'utilisation d'un casque d'écoute (tout volume excessif risquant d'endommager votre système auditif).
13. Éteignez immédiatement l'appareil s'il présente des signes de dommage mécanique, de température excessive, de gonflement ou de fissure.
14. Afin de réduire le risque de choc électrique, n'ôtez pas le couvercle (ni la partie arrière) car il ne renferme pas de pièces devant faire l'objet d'un entretien. Les tâches de service après-vente doivent être exécutées par un personnel qualifié.
15. Contactez ce service lorsque l'appareil a été endommagé, par exemple si le cordon d'alimentation ou la prise a été endommagé, ou si l'appareil ne fonctionne pas normalement, ou s'il est tombé.

Marques déposées

ONE Flow, PURE, PURE sounds, le logo PURE, FlowSongs, PURE Sounds, ChargePAK, Imagination Technologies et le logo Imagination Technologies sont des marques de commerce ou des marques de commerce déposées de Imagination Technologies Limited. iPod est une marque de commerce d'Apple Inc., déposée aux États-Unis et dans d'autres pays. iPad est une marque de commerce d'Apple Inc.

Copyright

Droits d'auteur © 2010 Imagination Technologies Limited. Tous droits réservés. Cette publication ne saurait être copiée, distribuée, transmise, transcrite, stockée dans un système de restauration ou traduite dans un langage humain ou informatique, en tout ou partie, sous quelque forme et par quelque moyen que ce soit, électronique, mécanique, magnétique, manuel ou autre, ou divulguée à de tierces parties, sans l'autorisation écrite de Imagination Technologies Limited.



Déclaration de conformité

PURE déclare par la présente que cet appareil ONE Flow est conforme aux exigences essentielles et autres dispositions applicables de la directive 1999/5/CE, conformément aux normes suivantes :
- EN60065, EN55013, EN55022, EN61000-3-2, EN61000-3-2, EN301489-1, EN301489-17 et EN300328.

Ce guide de démarrage rapide va vous permettre de vous familiariser avec les commandes et fonctions basiques de votre ONE Flow. Pour les fonctions détaillées, veuillez vous référer au Manuel d'utilisation disponible sur <http://support.pure.com>.

Table des matières

Utiliser les commandes et les connecteurs	24
Pour commencer	26
À propos de la barre d'icônes	27
Écoute de la radio numérique	28
Écoute des stations radio FM	29
Connexion à Internet - Wi-Fi/USB Ethernet	30
Site web du Lounge	31
Écoute des stations de radio Internet	32
Écoute d'autres contenus Internet	33
FlowSongs	34
Utilisation de FlowSongs	35
Musique en streaming vers votre radio.	36
Programmation d'une alarme	38
Options	39
Caractéristiques techniques	40

Utiliser les commandes et les connecteurs

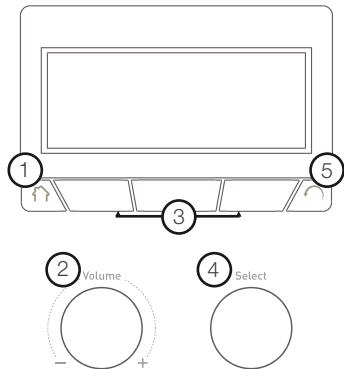

1. Accueil

Retourner à l'écran de source audio (cf. page 27).

2. Volume

Tournez le bouton pour régler le volume. Appuyez sur le bouton pour activer ou désactiver le mode silence.

3. Boutons contextuels.

Appuyez sur le bouton correspondant à la fonction que vous voulez utiliser. Par exemple :



4. Select

Tournez le bouton pour parcourir les menus, les stations ou options, et appuyez pour procéder à la sélection. Appuyez sur le bouton pour mettre en pause un morceau multimédia ou un podcast.

5. Retour

Une pression permet de revenir à l'écran précédent.

Le bouton **Standby** est situé sur le côté de la radio, voir page 25.

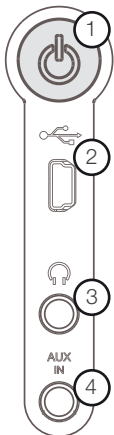

Côté de la radio.

1. Standby

Appuyez pour allumer la radio ou la mettre en veille (arrêt si elle est sur bloc-batterie ChargePAK E1).

2. USB (mini AB)

Pour les mises à jour logicielles et l'adaptateur Ethernet USB PURE.

3. Sortie stéréo 3,5 mm

Pour casque d'écoute.

4. Entrée AUX

Vous pouvez utiliser ONE Flow pour écouter de la musique stockée sur un iPod ou d'autres lecteurs de musique portables. Vous aurez besoin d'un câble auxiliaire. (non fourni).

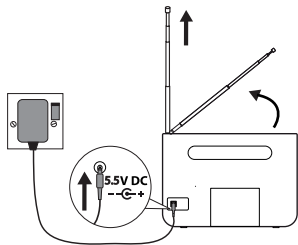

Digital radio
The Lounge
Media player
FM radio
Auxiliary input

L'écran des sources audio

Pour commencer

Sortir l'antenne et insérer le connecteur de l'adaptateur secteur fourni dans l'entrée 5,5 V CC sur la face arrière de la radio. Brancher l'adaptateur sur l'alimentation secteur. **ONE Flow** s'affiche brièvement.

Sélectionner le langage qui s'affiche à l'écran (**Anglais, Français, Allemand** ou **Italien**) en faisant tourner le bouton Select de façon à mettre la langue que vous désirez en surbrillance. Appuyez sur le bouton Select pour confirmer votre choix. Répétez ce processus pour sélectionner le fuseau horaire et le lieu le plus proche de chez vous. Enfin, sélectionnez votre type de connexion réseau entre **Wi-Fi** et **USB Ethernet**. (Mini adaptateur USB Ethernet disponible comme accessoire.)

L'écran de source audio apparaît, affichant les options suivantes. Tournez le bouton Select pour mettre en surbrillance et appuyez pour sélectionner parmi :

La radio numérique terrestre (RNT)	Cf. page 28
Le Lounge (contenu Internet)	Cf. pages 30-33
Lecteur multimédia	Cf. pages 36-37
Radio FM	Cf. page 29
Entrée auxiliaire	Cf. page 40

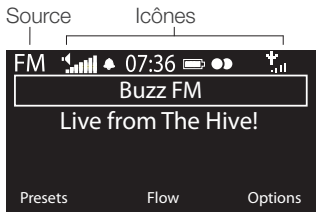







À propos de la barre d'icônes

Source

-  Radio numérique terrestre
-  Le Lounge (contenu Internet)
-  Lecteur multimédia
-  Radio FM
-  Entrée auxiliaire

Icônes

-  Volume sonore
-  Mute
-  Témoins d'alarme/minuteur
-  Horloge
-  Charge de la ChargePAK*
-  Signal stéréo (Numérique/FM)
-  Force du signal (Numérique/FM/Wi-Fi)
-  Connexion Ethernet active
-  Connexion Ethernet perdue

*ChargePAK E1 vendu séparément.

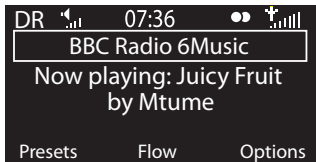

Écoute de la radio numérique

Sortir l'antenne, puis appuyer sur Accueil et sélectionner **Radio numérique** à partir de l'écran de source audio. La première fois que vous sélectionnez Radio numérique, ONE Flow effectue une sélection automatique des stations disponibles et sélectionne l'une d'entre elles, une fois la recherche terminée. Pour changer de station de radio, tournez le bouton Select pour parcourir la liste des stations et appuyez sur la station en surbrillance pour la sélectionner.

Pour mémoriser en présélection une station

Sélectionner la station que vous désirez enregistrer comme présélection et appuyez sur **Présélection**. Tournez le bouton Select pour mettre en surbrillance un numéro de présélection, entre 1 et 30. Appuyez sur **Store** pour enregistrer la présélection. (Une présélection déjà mémorisée peut être directement remplacée par une nouvelle fréquence.)

Pour écouter une présélection

Appuyez sur **Présélections**, sélectionnez la station que vous souhaitez activer puis appuyez sur **Lecture**, ou appuyez sur le bouton Select



Écoute des stations radio FM

Sortir l'antenne, puis appuyer sur Accueil et sélectionner **Radio FM** à partir de l'écran de source audio. Tournez le bouton Select pour rechercher la station FM suivante ou précédente.

Pour mémoriser en présélection une station FM

Sélectionner la station que vous désirez enregistrer comme présélection et appuyez sur **Présélection**. Tournez le bouton Select pour mettre en surbrillance un numéro de présélection, entre 1 et 10. Appuyez sur **Store** pour enregistrer la présélection. (Une présélection déjà mémorisée peut être directement remplacée par une nouvelle fréquence.)

Pour écouter une présélection

Appuyez sur **Présélections**, sélectionnez la station que vous souhaitez activer puis appuyez sur Lecture, ou appuyez sur le bouton Select.

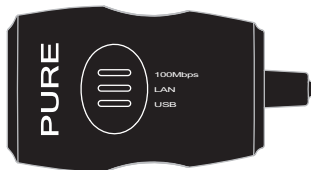
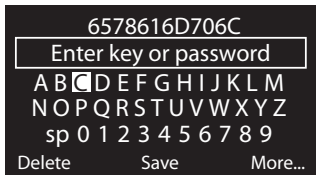

Connexion à Internet - Wi-Fi/USB Ethernet

1. Appuyez sur Accueil et sélectionnez **Le Lounge** à partir de l'écran de source audio. ONE Flow recherche les réseaux sans fil et les affiche sous forme de liste.
2. Sélectionnez votre réseau. Si votre réseau requiert une clé réseau, suivez les étapes 3-4.
3. Pour entrer votre clé réseau ou mot de passe, utilisez le bouton **Select** pour mettre en surbrillance et sélectionner les caractères. Sélectionnez **sp** pour insérer un espace. Appuyez sur **More...** pour les petits caractères ; appuyez de nouveau pour avoir accès aux symboles. Appuyez sur **Supprimer** pour effacer le dernier caractère.
4. Appuyez sur **Enregistrer** pour terminer, ONE Flow se connectera à votre réseau.

Connexion via PURE adaptateur USB Ethernet (vendu séparément)

Branchez votre câble réseau sur l'adaptateur, puis branchez l'adaptateur sur la fiche mini USB de votre ONE Flow. Le témoin de votre adaptateur USB s'allume et une connexion est automatiquement établie à votre réseau.

L'état de la connexion ethernet est affiché à l'écran (cf. page 27).

Il vous sera alors demandé si vous voulez enregistrer votre radio avec Le Lounge (voir ci-dessous). Vous pouvez sélectionner **Oui**, **Jamais** ou **Plus tard**.

Oui : Vous amène directement à l'écran de saisie de code d'enregistrement

Jamais : Ne plus afficher cette question.

Plus tard : S'affiche pour chaque connexion jusqu'à la sélection de **Oui** ou **Jamais**.

Vous pouvez vous enregistrer à n'importe quel moment en appuyant sur Accueil, en sélectionnant le Lounge, puis **Options** > **Réglages du Lounge** > **S'inscrire avec le Lounge**.



www.thelounge.com

Site web du Lounge

Visitez le site web du Lounge pour découvrir les milliers de stations radio, réécouter des programmes, podcasts et émissions PURE Sounds qui sont également disponibles sur toutes les radio dotées de la technologie FLOW. Ecoutez et inscrivez-vous sur www.thelounge.com.

Connectez votre radio au Lounge et disposez comme bon vous semble de ce vaste éventail de contenu en enregistrant et en organisant vos favoris dans des dossiers qui s'affichent sur toutes les radios connectées au Lounge et vous permettent le plus simplement du monde de passer de « Jazz de papa » au « Motown de maman » !

FR

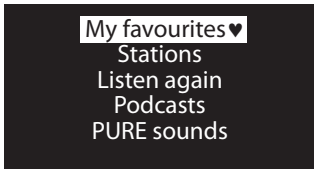

L'écran d'accueil Le Lounge



Écran de recherche de station

Écoute des stations de radio Internet

Des milliers de stations de radio à travers le monde diffusent aussi en ligne. Pour écouter une station, sélectionnez **Le Lounge** (contenu Internet) depuis l'écran de la source audio. Votre ONE Flow se branchera sur une station disponible. Tournez le bouton Select pour activer l'écran d'accueil Lounge. Sélectionnez **Stations** pour visualiser une liste des stations Internet actuellement disponibles. Utilisez le bouton Select pour parcourir la liste des stations et appuyez dessus pour en sélectionner une. Vous pouvez ajouter une station à vos favoris en appuyant sur **Ajouter**.

Recherche d'une station

Appuyez sur **Rechercher** pour naviguer dans la liste de stations par **Nom**, **Genre**, **Pays**, **Langue**, **Qualité** (qualité du son), ou selon n'importe quelle combinaison de ces critères. Utilisez le bouton Select pour définir vos options puis appuyez sur **Rechercher** pour voir la liste de résultats.

Écoute d'autres contenus Internet

Appuyez sur Accueil et sélectionnez Le Lounge à partir de l'écran de source audio, puis sélectionnez un des types de contenus suivants :

Contenus à la demande

Certaines stations offrent la possibilité d'écouter des « Contenus à la demande », vous permettant d'écouter ce que vous avez manqué. Ces programmes radio archivés peuvent être écoutés pendant une période déterminée après la diffusion en live.

Podcasts

Les podcasts sont des émissions audio pré-enregistrées portant sur une large palette de sujets, tels que les comédies, l'art, les affaires et la culture, dont vous pouvez profiter à tout moment.

PURE Sounds

Notre bibliothèque de sons, du chant des oiseaux aux bruits de la ville, du tonnerre grondant aux voitures de sport.



Hear it.

Buy it.

Love it.

FlowSongs

Ouvrez un compte Lounge en vous rendant sur www.thelounge.com (cf. page 31) et nous vous offrons une inscription gratuite pour essayer FlowSongs pendant 90 jours. FlowSongs est un nouveau service unique qui vous permet d'identifier des morceaux sur n'importe quelle station de radio, et si vous disposez de crédit, de les acheter dans un format MP3 de haute qualité directement à partir de votre ONE Flow. Les morceaux achetés sont stockés sur le Lounge, prêts à être écoutés immédiatement sur n'importe quelle radio dotée de la technologie Flow ou à être téléchargés sur votre ordinateur sous forme de fichier MP3 de haute qualité.

Pour utiliser FlowSongs, vous aurez besoin de connecter votre radio à internet (voir page 30). Il faudra également enregistrer votre radio avec le Lounge sur le site www.thelounge.com.

Remarque : À compter d'octobre 2010, le service FlowSongs n'est accessible qu'au Royaume-Uni en tant que service public beta. Rendez-vous sur www.pure.com/flowsongs pour les mises à jour.

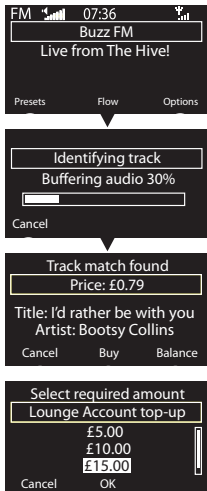

Utilisation de FlowSongs

Identifier un morceau

Lorsque vous écoutez une station numérique, Internet ou FM, vous pouvez identifier un morceau en appuyant sur **Flow**. Le morceau sera analysé puis une liste de concordances possibles sera affichée.

Acheter un morceau

Si vous souhaitez acheter un morceau et si vous disposez d'un crédit suffisant (vérifiez votre solde de compte en appuyant sur **Solde**), appuyez sur **Acheter**. Saisissez le code PIN que vous avez défini lors de la création de votre compte. Les morceaux achetés apparaissent sous **Mes morceaux** à la fois sur la radio et le Lounge.

Créditer votre compte Lounge

Si votre crédit est insuffisant : appuyez sur **Recharger**, utiliser le bouton Select ou appuyez sur **OK** pour sélectionner le montant à ajouter à votre compte et saisissez votre code PIN. Le nouveau solde de votre compte s'affichera. Vous pouvez également créditer à tout moment votre compte en ligne en vous connectant au Lounge.

–Select a server–

Media servers

Music box

Flowserver

My NAS

Musique en streaming vers votre radio.

Pour transmettre en continu la musique enregistrée sur votre ordinateur ou un dispositif de stockage en réseau compatible UPnP vers votre ONE Flow, vous devez installer un logiciel de serveur multimédia.

Nous vous recommandons de télécharger notre logiciel PURE Flowserver™ depuis le site www.thelounge.com. Vous pouvez également utiliser une autre passerelle multimédia, telle que Windows® Media Player 11.

Pour obtenir des instructions complètes sur le téléchargement et l'installation de Flowserver, pour Mac et PC, ou sur la configuration de Windows Media Player comme serveur, veuillez consulter nos guides étape par étape à l'adresse <http://support.pure.com>.

Une fois votre serveur installé, appuyez sur Accueil et sélectionnez **Lecteur multimédia** depuis l'écran de source audio, patientez pendant la recherche de serveurs, puis sélectionnez le serveur auquel vous souhaitez vous connecter.

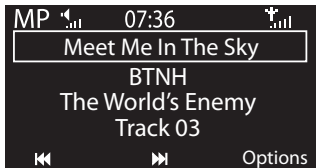

Navigation et écoute de musique en continu

À l'aide du bouton Select, naviguez dans la liste des contenus de la passerelle multimédia. Les éléments portant le signe plus peuvent être ouverts pour visualiser les détails. Par exemple, **+Albums** peut contenir une liste d'albums disponibles.

Appuyez sur **Lecture** ou appuyez sur le bouton Select pour lire un morceau ou un album. Pendant l'écoute, appuyez à nouveau pour mettre en pause un morceau.

Appuyez sur **⏮** ou **⏭** pour passer au morceau précédent ou suivant, ou maintenez-le enfoncé pour procéder à un rembobinage ou une avance rapide.

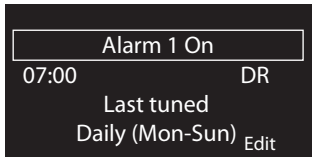

Programmation d'une alarme

Pour régler une alarme appuyez sur **Options** et sélectionnez **Alarme** ou **Minuterie**, puis sélectionnez réglage de **Alarme 1/Alarme 2** et appuyez sur **Editer** pour procéder au réglage.

Appuyez sur **←** **→** pour parcourir les paramètres de l'alarme. Appuyez sur **Enregistrer** à n'importe quel moment pour enregistrer les réglages de l'alarme et quitter.

1. Réglez les heures et minutes de déclenchement de l'alarme avec le bouton **Select**.
2. Sélectionnez le nombre de fois que l'alarme retentira : **Once**, **Daily**, **Weekdays**, **Weekends**, **Every Saturday** ou **Every Sunday**
3. Choisissez soit **Station Lounge**, **RNT**, **Radio FM** ou **Tonalité** pour l'alarme :
 - Station Lounge** Procédez à une sélection dans vos favoris Lounge, ou sélectionnez **Dernier lu**.
 - RNT** Sélectionnez une station ou **Last tuned**.
 - Radio FM** Ouvre la dernière station FM écoutée.
 - Tone** Fait résonner une tonalité.

4. Régler le volume de l'alarme (alarmes radio seulement).
5. Appuyez sur **Enregistrer**, l'icône  de la barre d'icônes indique que l'alarme est paramétrée. La ou les heures de déclenchement de l'alarme s'affichent également en mode de veille.

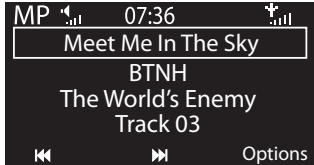

Options

Appuyez sur **Options** pour entrer dans le menu Options. A partir de là, vous pouvez régler ou modifier les réglages suivants :

Alarmes et minuterias

Paramètres d'affichage

(luminosité de l'écran, informations à afficher)

Réglages supplémentaires

(mise à jour logicielle, langue, réglages en mode veille)

Réglage de la radio numérique, lorsque la radio numérique est sélectionnée

Réglages radio FM, lorsque la radio FM est sélectionnée

Réglages Lounge et Wi-Fi, lorsque le Lounge ou le Lecteur Multimédia sont sélectionnés

Réglages lecteur multimédia, lorsque le Lecteur Multimédia est sélectionné

Caractéristiques techniques

Radio : Numérique, FM et Internet (Wi-Fi).

Fréquences : La stéréo DAB/DAB+/DMB-R/Parametric décode jusqu'à 256 kbit/s. FM 87.5-108 MHz.

Sans fil : Normes 802.11b et 802.11g prises en charge avec cryptage WEP et WPA/WPA2. Minimum 0,5 Mo de vitesse de bande passante recommandé.

Diffusion en streaming : Prise en charge des codecs audio WMA (version 9 standard), AAC, MP3, MP2 et Cook (Real Audio). Le streaming requiert un serveur UPnP ou un PC/MAC exécutant le logiciel serveur UPnP (fourni lors de l'enregistrement sur le portail www.thelounge.com).

Haut-parleur : 3.5" à gamme étendue.

Puissance de sortie : 2.5 W RMS.

Connectique d'entrée : Prise 5.5 V CC pour adaptateur secteur (fourni). Entrée ligne format mini-jack pour appareils auxiliaires. Port Mini USB destiné aux mises à jour logicielles de l'appareil (également possibles par liaison Wi-Fi).

Connectique de sortie : Sortie stéréo 3,5 mm Pour casque d'écoute.

Commandes : Trois commandes à effleurement. Réglage du volume et navigation/sélection par boutons rotatifs.

Présélections : 30 radios numériques, 10 radios FM et un nombre illimité de radios Internet favorites (requiert une inscription sur www.thelounge.com).

Affichage : Ecran LCD Graphique. 128 x 64 pixels. Eclairage arrière LED Jaune Vert

Alimentation sur secteur : Adaptateur secteur externe 100-240V, 50/60Hz 5,5V CC.

ChargePAK : Batterie rechargeable ChargePAK E1 (disponible séparément).

Consommation électrique: Veille : 1.2W Activité : 1.7W en moyenne, selon usage.

Homologations : Conforme aux directives CEM et basse tension (2004/108/CE et 2006/95/CE). Conformité ETSI EN 300 401

Dimensions : 147 mm (hauteur) x 207 mm (largeur) x 80 mm (profondeur)

Poids : 0,65 kg.

Garantie : Garantie complète de deux ans.

Informations sur la garantie

Imagination Technologies Ltd. garantit à l'utilisateur final que le présent produit est exempt de défauts de matière et de main d'œuvre dans le cadre d'une utilisation normale, pour une période de deux ans à compter de la date d'achat. La présente garantie couvre les pannes dues à un défaut de conception ou de fabrication ; elle n'est pas applicable aux dommages accidentels, quelle qu'en soit la cause, à l'usure normale du produit, ainsi qu'à tous les dommages dus à la négligence et aux interventions, modifications ou réparations effectuées sans notre autorisation. Veuillez vous connecter sur www.pure.com/register pour enregistrer votre produit auprès de nous. Si vous rencontrez un problème avec votre appareil, veuillez contacter votre fournisseur ou l'Assistance PURE via <http://support.pure.com>.

Avis de non-responsabilité

Imagination Technologies Limited décline toute responsabilité et n'accorde aucune garantie quant au contenu du présent document, notamment en ce qui concerne les garanties implicites de valeur marchande ou d'adéquation à un usage spécifique. En outre, Imagination Technologies Limited se réserve le droit de réviser la présente publication et d'y apporter des modifications, quand elle le souhaite, sans obligation de sa part d'aviser les personnes physiques ou morales desdites révisions ou modifications.

ONE Flow fait partie de la gamme de produits EcoPlus™. Tous les produits EcoPlus sont conçus et fabriqués de façon à minimiser leur impact sur l'environnement.

- La documentation est imprimée sur du papier 80% recyclé, en utilisant de l'encre à base de soja.
- Le conditionnement qui protège votre produit est du carton recyclé à au moins 70 %, dont les parties imprimées sont recouvertes d'un vernis à base d'eau et dont les dimensions ont été étudiées pour une efficacité maximale lors du transport.

www.pure.com/ecoplus



Élimination en fin de vie des appareils électriques et électroniques

Ce symbole, apposé directement sur le produit ou sur son emballage, indique que le produit ne doit pas être traité avec les déchets ménagers. Il doit être remis à un point de collecte agréé pour le recyclage des équipements électriques et électroniques. En veillant à éliminer comme il se doit ce produit en fin de vie, vous aiderez à prévenir les conséquences potentiellement négatives pour l'environnement et la santé humaine. Le recyclage des matériaux aidera à préserver les ressources naturelles. Pour tout complément d'information sur le recyclage de ce produit, n'hésitez pas à contacter votre municipalité, votre déchetterie ou le magasin dans lequel vous avez acheté le produit.

Sicherheitsanweisungen

1. Lesen Sie diese Anweisungen. Die Sicherheits- und Bedienungsanweisungen sind zu lesen, bevor das Gerät in Betrieb genommen wird.
2. Bewahren Sie die Anweisungen auf. Die Sicherheits- und Betriebsanleitungen sind für die spätere Einsichtnahme aufzubewahren.
3. Beachten Sie die Warnungen. Alle Warnungen am Gerät und in der Bedienungsanweisung sind zu befolgen.
4. Befolgen Sie alle Anweisungen. Alle Betriebs- und Gebrauchsanweisungen sind zu befolgen.
5. Verwenden Sie das Gerät nicht in der Nähe von Wasser.
6. Reinigen Sie das Gerät nur mit einem trockenen Tuch.
7. Versperren Sie nicht die Lüftungsöffnungen. Installieren Sie das Gerät gemäß den Anweisungen des Herstellers.
8. Installieren Sie das Gerät nicht in der Nähe von Wärmequellen wie Radiatoren, Öfen oder anderen Geräten, die Wärme erzeugen.
9. Verwenden Sie ausschließlich vom Hersteller vorgegebenes Zubehör.
10. Ziehen Sie bei Gewitter oder wenn Sie das Gerät längere Zeit nicht benutzen, den Netzstecker aus der Steckdose.
11. Verwenden Sie den Netzstromadapter nicht im Freien.
12. Achten Sie bei Verwendung von Kopfhörern auf die Einstellung der Lautstärke; zu hohe Lautstärke kann zu Gehörschäden führen.
13. Beenden Sie die Verwendung unverzüglich, wenn das Gerät Anzeichen von mechanischer Beschädigung, zu hoher Temperatur, Wölbungen oder Risse aufweist.
14. Um das Risiko eines Stromschlags zu vermeiden, entfernen Sie nicht die Abdeckung (oder die Rückseite), da sich dort keine wartbaren Teile befinden. Verweisen Sie Wartungsarbeiten an qualifiziertes Personal.
15. Wartungsarbeiten sind erforderlich, wenn das Gerät etwa am Netzkabel oder am Anschluss beschädigt wurde, wenn das Gerät nicht richtig funktioniert oder fallen gelassen wurde.

Marken

ONE Flow, PURE, PURE Sounds, das PURE-Logo, FlowSongs, ChargePAK, Imagination Technologies und das Imagination Technologies-Logo sind Marken oder eingetragene Marken von Imagination Technologies Limited. iPod ist eine in den USA und in anderen Ländern eingetragene Marke von Apple Inc. iPad ist eine Marke von Apple Inc.

Copyright

Copyright 2010 Imagination Technologies Limited. Alle Rechte vorbehalten. Ohne ausdrückliche schriftliche Zustimmung durch Imagination Technologies Limited ist jede Vervielfältigung dieser Publikation auch auszugsweise sowie ihre Verbreitung, Übermittlung, Abschrift, Speicherung in einem Datenverarbeitungssystem oder Übersetzung in eine natürliche Sprache oder Programmiersprache in jeglicher Form, sei sie elektronisch, mechanisch, magnetisch, manuell oder anderweitig, und jegliche Offenlegung an Dritte verboten.



Konformitätserklärung

Hiermit erklärt PURE, dass dieses ONE Flow Gerät die Mindestanforderungen und diesbezüglichen Bestimmungen der Richtlinie 1999/5/EC sowie die folgenden Normen erfüllt: EN60065, EN55013, EN55022, EN61000-3-2, EN61000-3-2, EN301489-1, EN301489-17 und EN300328.

Inhalt

Diese Kurzanleitung erläutert die wesentlichen Bedienelemente und Funktionen Ihres ONE Flow. Weiterführende Funktionen sind in der Bedienungsanleitung unter <http://support.pure.com> beschrieben.

Verwenden der Bedienelemente und Anschlüsse	46
Erste Schritte	48
Symbolleiste	49
Digitalradio hören	50
UKW-Radiobetrieb	51
Verbindung mit dem Internet - Wi-Fi/USB	52
The Lounge Website	53
Internet-Radio hören	54
Weiteren Internet-Content hören	55
FlowSongs	56
FlowSongs verwenden	57
Media Player - Streaming auf Ihrem Radio.	58
Alarm einstellen	60
Optionen	61
Technische Daten	62

Verwenden der Bedienelemente und Anschlüsse

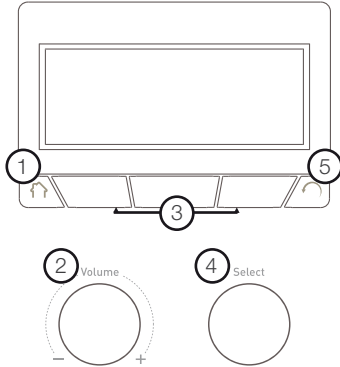

1. Startseite

Hier drücken, um zur Anzeige der Audioquelle zurückzukehren (siehe Seite 49).

2. Lautstärkeregler

Drehen Sie den Regler, um die Lautstärke einzustellen. Drücken Sie auf den Regler, um die Lautstärke stummzuschalten oder wieder einzuschalten.

3. Kontextsensitive Tasten

Drücken Sie auf die Schaltfläche der Funktion, die Sie verwenden möchten. Beispiel:



4. Wählrad

Drehen Sie das Wählrad, um in Menüs, Stationen und Optionen zu navigieren, oder drücken Sie zum Auswählen eines Elements darauf. Durch Drücken des Wählrads können Sie auch Medientitel oder Podcasts anhalten.

5. Zurück

Wenn Sie auf diese Taste drücken, gelangen Sie zurück auf den vorherigen Bildschirm.

Die Schaltfläche Standby befindet sich auf der rechten Seite des Radios, siehe Seite 47.

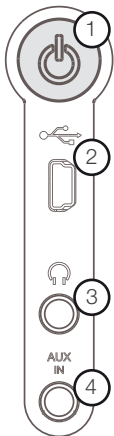

Seite des Radios

1. Standby

Drücken Sie hier, um das Radio ein- oder auf Standby zu schalten (oder auszuschalten, wenn es mit einem ChargePAK E1 betrieben wird).

2. USB (Mini-AB)

Für Software-Aktualisierungen und PURE USB Ethernet-Adapter.

3. 3,5-mm-Stereoausgang für Kopfhörer.

Zum Hören über Kopfhörer.

4. AUX IN

Sie können mit dem ONE Flow Musik abspielen, die auf Ihrem iPod oder einem anderen tragbaren Music Player gespeichert ist. Sie benötigen hierzu ein geeignetes Zusatzkabel (nicht im Lieferumfang enthalten).

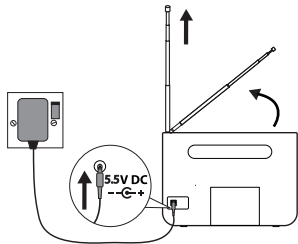

Digital radio
The Lounge
Media player
FM radio
Auxiliary input

Die Anzeige "Audioquelle"

Erste Schritte

Ziehen Sie die Antenne aus und stecken Sie den Stecker des mitgelieferten Netzkabels in den 5,5 V DC-Anschluss an der Rückseite des Radios. Verbinden Sie den Adapter mit der Netzsteckdose. **ONE Flow** wird kurz eingeblendet.

Wählen Sie die Display-Sprache aus (**Englisch, Französisch, Deutsch** oder **Italienisch**), indem Sie das Wählrad drehen und die gewünschte Sprache markieren. Drücken Sie das Wählrad, um Ihre Auswahl zu bestätigen. Wiederholen Sie diesen Vorgang, um Ihre Zeitzone und Region auszuwählen. Wählen Sie zum Abschluss Ihren Netzwerk-Verbindungstyp **Wi-Fi** oder **USB Ethernet** aus. (Ein Mini-USB Ethernet-Adapter ist als Zubehör erhältlich.)



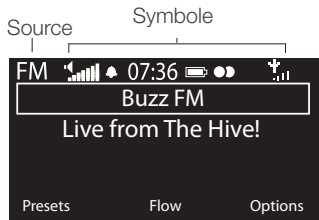

Die Anzeige mit den Audioquellen erscheint und bietet folgende Optionen. Drehen Sie das Wählrad zum Markieren und drücken Sie darauf, um Folgendes auszuwählen:

Digitalradio	Siehe Seite	50
The Lounge (Internet-Content)	Siehe Seite	52-55
Media-Player	Siehe Seite	58-59
UKW-Radio	Siehe Seite	51
Zusatzeingang	Siehe Seite	62



Symbolleiste

Source

-  Digitalradio
-  The Lounge (Internet-Content)
-  Media-Player
-  UKW-Radio
-  Zusatzeingang

Symbole

-  Lautstärke
-  Mute
-  Wecker/ Timer gestellt
-  07:36 Uhr
-  ChargePAK Batterieanzeige*
-  Stereosignal (Digital/UKW)
-  Signalstärke (Digital/FM/Wi-Fi)
-  Ethernet-Verbindung aktiv
-  Ethernet-Verbindung verloren

DE

*ChargePAK E1 separat erhältlich.

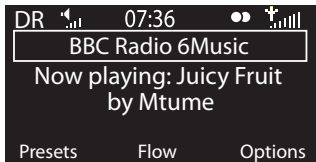

Digitalradio hören

Ziehen Sie die Antenne heraus, drücken Sie auf Startseite und wählen Sie **Digitalradio** in der Audioquellenanzeige. Wenn Sie Digitalradio zum ersten Mal auswählen, führt ONE Flow eine automatische Sendersuche durch, um die verfügbaren Radiosender zu finden, und schaltet nach Abschluss des Vorgangs einen Sender ein. Zum Wechseln des Senders durchsuchen Sie die Senderliste durch Drehen des Wählrads. Drücken Sie das Wählrad, um den markierten Sender auszuwählen.

Einen digitalen Sender als Speicherplatz speichern

Stellen Sie den Sender ein, den Sie speichern möchten und drücken Sie auf **Speicherplätze**. Drehen Sie das Wählrad, um einen Speicherplatz zwischen 1 und 30 zu markieren. Drücken Sie auf **Speichern**, um den Speicherplatz zu bestätigen. (Sie können bereits vorhandene Speicherplätze überschreiben.)

Anhören eines gespeicherten Senders

Drücken Sie auf **Speicherplätze**, wählen Sie den Sender aus, den wiederfinden wollen, und drücken Sie auf **Anhören**, oder drücken Sie auf das Wählrad



UKW-Radiobetrieb

Ziehen Sie die Antenne heraus, drücken Sie auf Startseite und wählen Sie **UKW-Radio** in der Audioquellenanzeige. Drehen Sie das Wählrad, um den vorigen oder nächsten UKW-Sender zu suchen..

So speichern Sie einen UKW-Sender

Stellen Sie den Sender ein, den Sie speichern möchten und drücken Sie auf **Speicherplätze**. Drehen Sie das Wählrad, um einen Speicherplatz zwischen 1 und 10 zu markieren. Drücken Sie auf **Speichern**, um den Speicherplatz zu bestätigen. (Sie können bereits vorhandene Speicherplätze überschreiben.)

Anhören eines gespeicherten Senders

Drücken Sie auf **Speicherplätze**, wählen Sie den Sender aus, den wiederfinden wollen, und drücken Sie auf **Anhören**, oder drücken Sie auf das Wählrad

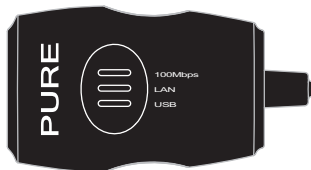
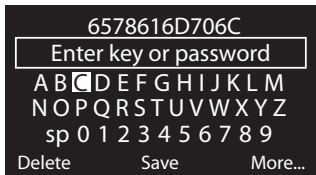

Verbindung mit dem Internet - Wi-Fi/USB

1. Drücken Sie auf Startseite und wählen Sie in der Audioquellenanzeige den Eintrag **The Lounge**. ONE Flow sucht nach drahtlosen Netzwerken und zeigt diese in einer Liste an.
2. Wählen Sie das gewünschte Netzwerk aus. Wenn Ihr Netzwerk einen Schlüssel erfordert, führen Sie die Schritte 3 und 4 aus.
3. Geben Sie den Netzwerkschlüssel oder Ihr Kennwort ein, indem Sie die Zeichen mit dem Wählrad markieren und auswählen. Wählen Sie **sp**, um ein Leerzeichen einzugeben. Drücken Sie auf **Weiter...** für Kleinbuchstaben; drücken Sie erneut darauf für Symbole. Drücken Sie auf **Löschen**, um das letzte Zeichen zu entfernen.
4. Drücken Sie auf **Speichern**, um die Eingabe zu sichern. ONE Flow stellt die Verbindung zum Netzwerk her.

Kabelverbindung über Mini USB Ethernet-Adapter (separat erhältlich)
Schließen Sie Ihr Networkkabel an den Adapter an, und verbinden Sie anschließend den Adapter mit der Mini USB-Buchse an Ihrem ONE Flow. Die Lampe des USB-Adapters leuchtet auf, und es wird automatisch eine Verbindung zu Ihrem Netzwerk hergestellt. Der Status der Ethernet-Verbindung wird auf der Anzeige dargestellt (siehe Seite 49).

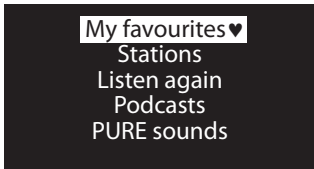

PURE Lounge Startseite



Stationssuchanzeige

Internet-Radio hören

Sie können Tausende Radiosender weltweit online empfangen. Wählen Sie in der Audioquellenanzeige den Eintrag **The Lounge** (Internet-Content), um einen Sender einzustellen. Ihr ONE Flow wählt einen verfügbaren Sender aus. Drehen Sie das Wählrad, um die Lounge-Anzeige aufzurufen. Wählen Sie **Sender**, um die Liste mit den derzeit verfügbaren Internet-Radiosendern anzuzeigen. Durchsuchen Sie die Liste mit dem Wählrad und drücken Sie es, um einen Sender auszuwählen. Fügen Sie Ihren Favoriten einen Sender hinzu, indem Sie auf **hinzufügen** drücken.

Radiosender suchen

Drücken Sie auf **Suchen** um Radiosender nach **Namen, Genre, Land, Sprache, Qualität** (Klangqualität) oder einer Kombination aus diesen Kriterien zu suchen. Stellen Sie Ihre Optionen mit dem Wählrad ein und drücken Sie auf **Los**, um die Ergebnisliste einzublenden.

Weiteren Internet-Content hören

Drücken Sie auf Startseite und wählen Sie in der Audioquellenanzeige The Lounge aus und anschließend einen der folgenden Inhaltstypen:

Erneut hören

Manche Sender bieten die Möglichkeit, Sendungen nochmals anzuhören, falls Sie diese verpassen. Diese archivierten Radiosendungen sind für einen bestimmten Zeitraum nach der Live-Übertragung verfügbar.

Podcasts

Podcasts sind bereits aufgenommene Radiosendungen zu einer breiten Auswahl an Themen, wie z.B. Comedy, Kunst, Geschäftswelt oder Kultur, die Sie zu einer beliebigen Zeit anhören können.

PURE-Geräuschkulissen

Unsere Bibliothek mit Geräuschkulissen, von Vogelgezwitscher bis zur Stadtlandschaft, vom Donnerrollen bis zum Sportwagen.



Hear it.

Buy it.

Love it.

FlowSongs

Richten Sie ein Lounge-Konto unter www.thelounge.com (siehe Seite 52) ein, und Sie erhalten ein kostenloses 90-tägiges Probe-Abo für FlowSongs. FlowSongs ist ein einzigartiger neuer Service, mit dem Sie Songs auf beliebigen Radiosendern ermitteln und direkt von Ihrem ONE Flow-Radio aus in hochwertigem MP3-Format kaufen können. Erworbene Titel werden in der Lounge gespeichert und stehen dann auf allen Radios mit Flow-Technologie sofort als hochwertige MP3-Dateien zum Anhören oder Herunterladen auf Ihren PC zur Verfügung.

Zum Verwenden von FlowSongs müssen Sie Ihr Radio mit dem Internet verbinden (siehe Seite 51). Außerdem müssen Sie Ihr Radio bei der Lounge unter www.thelounge.com registriert haben.

Anmerkung: Ab November 2010 ist der FlowSongs-Service ausschließlich in UK als öffentliche Beta-Version verfügbar. Updates sind über www.pure.com/flowsongs erhältlich.

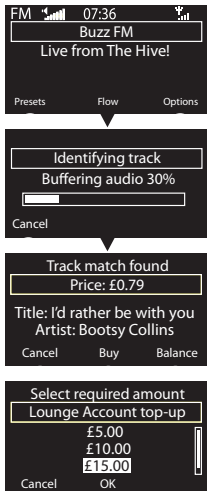

FlowSongs verwenden

Einen Titel identifizieren

Bei Wiedergabe eines Musikstückes durch einen Digital-, Internet- oder UKW-Sender können Sie den Titel identifizieren, indem Sie auf **Flow** drücken. Der Titel wird analysiert, und eine Übereinstimmung wird angezeigt.

Einen Song erwerben

Möchten Sie einen Titel kaufen und reicht Ihr Guthaben aus (prüfen Sie Ihr Kontoguthaben durch Aktivieren der Funktion **Balance**), drücken Sie auf **Buy**. Sie werden aufgefordert, die PIN-Nummer einzugeben, die Sie bei Eröffnung des Kontos vergeben haben. Erworbene Songs erscheinen unter **Meine Songs** auf Ihrem Radio und in der Lounge.

Lounge-Konto aufladen

Falls Sie nicht über genügend Guthaben verfügen: Drücken Sie auf **Top-up** und wählen Sie mit dem Wählrad oder mit **OK** den Betrag, den Sie dem Konto gutschreiben möchten. Geben Sie dann Ihre PIN-Nummer ein. Der neue Saldo Ihres Kontos wird angezeigt. Ebenso können Sie Ihr Konto durch Einloggen in die Lounge jederzeit online aufladen.

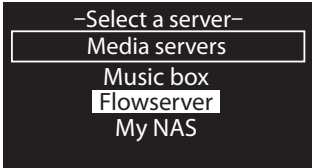

Media Player - Streaming auf Ihrem Radio.

Zum Streamen der auf Ihrem Computer oder auf einem UPnP-kompatiblen Network Attached Storage-Gerät gespeicherten Musik auf Ihr ONE Flow müssen Sie eine Medienserver-Software installieren.

Wir empfehlen, unsere Software PURE Flowserver unter www.thelounge.com herunterzuladen. Alternativ können Sie einen anderen Medienserver verwenden, z.B. Windows[®] Media Player 11.

Hilfe zum Herunterladen und Installieren von Flowserver für Mac und PC oder zum Einrichten des Windows Media Player als Server finden Sie in den ausführlichen Anleitungen unter <http://support.pure.com>.

Wenn Ihr Server eingerichtet ist, drücken Sie auf Startseite und wählen Sie in der Audioquellenanzeige den Eintrag **Media Player**, warten Sie, bis die verfügbaren Server gefunden werden und wählen Sie den Server aus, mit dem Sie sich verbinden möchten.

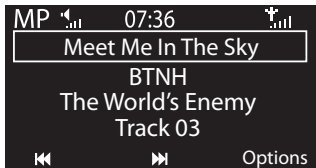

Gestreamte Musik durchsuchen und abspielen

Navigieren Sie mithilfe des Wählrads durch die Liste mit den Inhalten des Mediaservers. Elemente mit einem Plus-Symbol können expandiert werden. Der Eintrag **+Alben** kann beispielsweise eine Liste mit den verfügbaren Alben enthalten.

Drücken Sie auf **Play** oder drücken Sie das Wählrad, um einen Titel oder ein Album anzuhören. Tippen Sie während der Wiedergabe erneut auf das Symbol, um den Titel zu unterbrechen.

Drücken Sie auf das Symbol **⏮** oder **⏭**, um zum vorherigen oder nächsten Titel zu springen, oder halten Sie das Symbol gedrückt, um zurück- oder vorzuspulen.

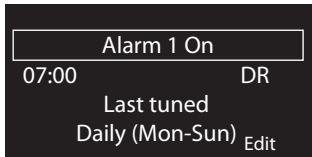

Alarm einstellen

Zum Einstellen eines Alarms drücken Sie auf **Options** und wählen **Alarm or timer** aus. Wählen Sie dann **Alarm 1** oder **Alarm 2** Einstellungen aus und drücken Sie auf **Edit**, um die Alarmeinstellungen anzupassen. Drücken Sie **← →**, um vorwärts und rückwärts in den Alarmeinstellungen zu navigieren. Durch Drücken auf **Save** an jeder beliebigen Stelle können Sie die Alarmeinstellungen speichern und verlassen.

1. Stellen Sie mit dem Wählrad die Stunden und Minuten für den Weckalarm ein.
2. Wählen Sie, wie oft der Alarm ertönen soll: **Once**, **Daily**, **Weekdays**, **Weekends**, **Every Saturday** oder **Every Sunday**.
3. Wählen Sie **Lounge Station**, **Digital Radio**, **FM Radio** oder **Tone** für Ihren Alarm aus:
 - Lounge station** Wählen Sie unter Ihren Lounge-Favoriten aus oder **Last tuned** (Spielt den zuletzt eingestellten Sender)
 - Digital radio** Wählen Sie einen Sender aus oder **Last tuned**.
 - FM radio** Spielt den zuletzt eingestellten UKW-Sender.
 - Tone** Gibt einen Signalton (Piepen) aus..

4. Stellen Sie die Alarm-Lautstärke ein (nur Radio-Alarme).
5. Drücken Sie auf **Save**. Das Symbol  in der Symbolleiste zeigt einen eingestellten Alarm an. Die Alarmzeiten werden auf der Anzeige auch im Standby-Modus angezeigt

Optionen

Drücken Sie auf **Optionen**, um das Optionsmenü zu öffnen. Von hier aus können Sie die folgenden Punkte einstellen bzw. bearbeiten:

Alarmer und Timer

Displayeinstellungen

(Bildschirmhelligkeit, angezeigte Informationen)

Weitere Einstellungen

(Software-Aktualisierung, Sprache, Standby-Einstellungen)

Digitalradio-Einstellungen, wenn Digitalradio ausgewählt ist

UKW-Radioeinstellungen, wenn UKW-Radio ausgewählt ist

Lounge- und Wi-Fi-Einstellungen, wenn die Lounge oder Media Player ausgewählt sind

Media Player-Einstellungen, wenn Media Player ausgewählt ist



Technische Daten

Radio: Digital, UKW und Internet (Wi-Fi).

Frequenzen: DAB/DAB+/DMB-R/Parametrische Stereo-Dekodierung bis zu 256 kbps. UKW 87,5-108 MHz.

Wireless-Daten: 802.11b und 802.11g, WEP und WPA/WPA2 verschlüsselt. 0,5 MB Breitbandgeschwindigkeit empfohlen.

Streaming-Medien: Zu den unterstützten Audio-Codecs gehören WMA (Standard V9), AAC, MP3, MP2, Real Audio (Cook). Für das Medienstreaming wird ein UPnP-Server oder PC/MAC mit UPnP-Serversoftware (für registrierte Anwender unter www.thelounge.com erhältlich) benötigt.

Lautsprecher: 3,5" Volltöner.

Audioausgabe: 2,5 W eff.

Eingänge: 5,5 V DC Netzadapterbuchse (Adapter im Lieferumfang enthalten). 3,5-mm-Eingang für externe Geräte. USB (Mini AB-Typ) für Produkt-Upgrades (auch über Wi-Fi verfügbar).

Ausgänge: 3,5-mm-Stereoausgang für Kopfhörer.

Regler: 3 kontextsensitive Tasten. Lautstärke und Navigation/Auswahl über Wählrad.

Speicherplätze: 30 Digitalradio-, 10 UKW- und unbegrenzt viele Internet-Favoriten (erfordert Registrierung unter www.thelounge.com).

Anzeige: Grafik-LCD. 128 x 64 Pixel. Gelb-Grüne LED-Hintergrundbeleuchtung

Netzbetrieb: 100-240 V, 50/60 Hz 5,5 V DC externer Netzadapter.

ChargePAK ChargePAK E1 Akku-Pack (separat erhältlich).

Energieverbrauch: Standby: 1.2 Watt . Aktivbetrieb: Durchschnittlich 1.7 Watt je nach Verwendung

Zulassungen: Erfüllt die EMV- und Niederspannungsrichtlinien (2004/108/EG und 2006/95/EG). Gemäß ETSI EN 300 401

Maße: 147 mm hoch x 207 mm breit x 80 mm tief

Gewicht: 0,65 kg.

Garantie: Umfassende zweijährige Garantie.

Garantieerklärung

Imagination Technologies Ltd. garantiert dem Endverbraucher, dass dieses Gerät frei von Material- und Herstellungsfehlern im Rahmen des normalen Gebrauchs ist. Diese Garantie gilt für einen Zeitraum von zwei Jahren ab Kaufdatum. Die Garantie umfasst Störungen aufgrund von Herstellungs- oder Ausführungsfehlern. Sie gilt jedoch nicht für Unfallschäden jeglicher Art und Schäden, die auf Verschleiß, Fahrlässigkeit oder von uns nicht autorisierten Anpassungen, Änderungen oder Reparaturen zurückzuführen sind. Bitte registrieren Sie Ihr Produkt unter www.pure.com/register. Falls ein Problem mit Ihrem Gerät auftritt, wenden Sie sich bitte an Ihren Händler oder an den PURE Support unter <http://support.pure.com>.

Haftungsausschluss

Imagination Technologies Limited übernimmt keine Verantwortung oder Garantie bezüglich des Inhalts dieses Dokuments und weist insbesondere alle konkludenten Zusagen der Marktgängigkeit und der Eignung für einen bestimmten Zweck zurück. Weiterhin behält sich Imagination Technologies Limited das Recht vor, diese Veröffentlichung zu überarbeiten und von Zeit zu Zeit Änderungen vorzunehmen, ohne dass Imagination Technologies Limited dazu verpflichtet ist, Personen oder Organisationen über solche Überarbeitungen oder Änderungen zu benachrichtigen.

ONE Flow ist Teil der PURE EcoPlus™ Produktreihe. Alle EcoPlus-Produkte werden umweltbewusst entwickelt und hergestellt.

- Die Dokumentation wurde auf 80% Recycling-Papier mit Tinte auf Sojabasis gedruckt.
- Die Produktverpackung besteht zu mindestens 70% aus recyceltem Karton gedruckt mit Lackierung auf Wasserbasis und wurde für eine maximale Transporteffizienz dimensioniert.

www.pure.com/ecoplus



Entsorgung von elektrischen und elektronischen Geräten
Dieses Symbol auf dem Produkt oder der Verpackung zeigt an, dass dieses Produkt nicht als Haushaltsmüll behandelt werden soll. Stattdessen sollte es an einer Sammelstelle für wiederverwertbare elektrische und elektronische Geräte abgegeben werden. Durch die richtige Entsorgung dieses Produkts helfen Sie, negative Auswirkungen auf Umwelt und menschliche Gesundheit zu vermeiden, die bei einer unangemessenen Behandlung des Produkts auftreten könnten. Die Wiederverwertung von Materialien trägt zur Erhaltung natürlicher Rohstoffe bei. Für weitere Informationen über die Wiederverwertung dieses Produkts wenden Sie sich bitte an Ihre Gemeindeverwaltung, Ihren Müllabfuhrbetrieb oder das Geschäft, in dem Sie das Produkt gekauft haben.

Istruzioni di sicurezza importanti

1. Leggere queste istruzioni – Prima di utilizzare questo prodotto, è necessario leggere tutte le istruzioni di sicurezza e di funzionamento.
2. Conservare queste istruzioni – Le istruzioni di sicurezza e di funzionamento devono essere conservate come riferimento futuro.
3. Prestare attenzione a tutti gli avvisi – Tutti gli avvisi presenti sul dispositivo e nelle istruzioni di funzionamento devono essere rispettati.
4. Seguire tutte le istruzioni – Tutte le istruzioni di funzionamento e di utilizzo devono essere rispettate.
5. Evitare il contatto con l'acqua.
6. Pulire solo con un panno asciutto.
7. Non bloccare nessuna apertura di ventilazione. Eseguire l'installazione in conformità con le istruzioni del produttore.
8. Non collocare il prodotto vicino a fonti di calore, quali radiatori, stufe o altri dispositivi che generano calore.
9. Utilizzare esclusivamente accessori specificati dal produttore.
10. Scollegare il dispositivo durante i temporali con fulmini o quando non viene utilizzato per lunghi periodi di tempo.
11. Non utilizzare l'adattatore di rete all'aperto.
12. Fare attenzione ai livelli del volume durante l'utilizzo delle cuffie: un volume eccessivo può danneggiare l'udito.
13. Interrompere immediatamente l'utilizzo nel caso in cui il dispositivo mostri segnali di danno meccanico, temperatura eccessiva, rigonfiamenti o fessure.
14. Per ridurre il rischio di scosse elettriche, non rimuovere il coperchio (o la parte posteriore) del dispositivo, poiché all'interno non vi sono parti riparabili dall'utente. Affidare le operazioni di riparazione a personale qualificato.
15. La riparazione è necessaria quando il dispositivo ha subito danni in alcune sue parti, ad esempio il cavo o la presa di alimentazione, o quando non funziona in modo corretto o ancora in caso di cadute.

Marchi

ONE Flow, PURE, PURE sounds, il logo PURE, FlowSongs, PURE Sounds, ChargePAK, Imagination Technologies e il logo Imagination Technologies sono marchi o marchi registrati di Imagination Technologies Limited.

iPod è un marchio di Apple Inc., registrato negli USA e in altri Paesi.

Copyright

Copyright © 2010 Imagination Technologies Limited. Tutti i diritti riservati. Nessuna parte della presente pubblicazione può essere copiata o distribuita, trasmessa, trascritta, memorizzata in un sistema di archiviazione, o tradotta in un formato comprensibile dall'uomo o da un computer, in qualsiasi forma o con qualsiasi mezzo, elettronico, meccanico, magnetico, manuale o altro, o divulgata a terze parti senza il permesso scritto di Imagination Technologies Limited.



Dichiarazione di conformità

PURE dichiara che ONE Flow è conforme ai requisiti essenziali e alle altre disposizioni rilevanti della Direttiva 1999/5/CE, in conformità con i seguenti standard:- EN60065, EN55013, EN55022, EN61000-3-2, EN61000-3-2, EN301489-1, EN301489-17 ed EN300328.

Sommario

Questa Guida rapida ha l'obiettivo di presentare i comandi e le funzioni principali di ONE Flow. Per conoscere le funzioni avanzate, fare riferimento al Manuale dell'utente disponibile all'indirizzo <http://support.pure.com>.

Sommario	67
Impiego dei comandi e dei connettori	68
Per iniziare	70
Informazioni sulla barra delle icone	71
Ascolto della radio digitale	72
Ascolto di radio FM	73
Connessione a Internet - WiFi	74
Connessione a Internet - USB Ethernet	74
Il sito Web the Lounge	75
Ascolto della radio su Internet	76
Ascolto di altro contenuto su Internet	77
FlowSongs	78
Utilizzo di FlowSongs	79
Streaming Media Player con la radio	80
Aggiungere una nuova sveglia	82
Opzioni	83
Specifiche tecniche	84

Impiego dei comandi e dei connettori

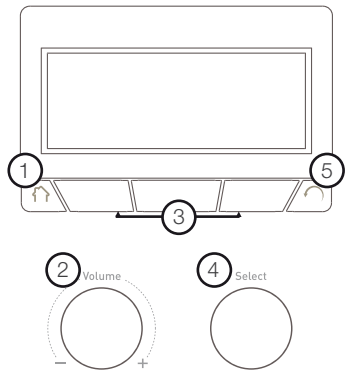

1. Home

Premere per tornare alla schermata della sorgente audio (vedere pagina 70).

2. Manopola Volume

Ruotare per regolare il volume. Premere per attivare e disattivare l'audio.

3. Pulsanti contestuali.

Premere il tasto corrispondente alla funzione che si desidera utilizzare. Esempio:

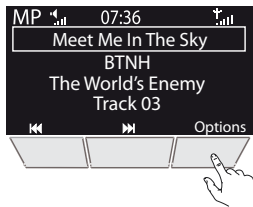

4. Manopola Select

Ruotare per visualizzare i menu, le stazioni o le opzioni, premere per selezionare una voce. Premere per mettere in pausa una traccia o un podcast.

5. Back

Premere per tornare alla schermata precedente.

Il tasto di Standby si trova sul lato della radio, vedere pagina 69.

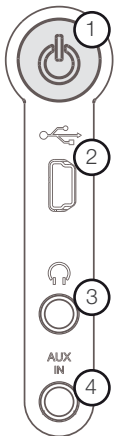

Lato della radio

1. Standby

Premere per accendere la radio o per metterla in standby (o spegnerla, se alimentata da una batteria ChargePAK E1).

2. USB (mini AB)

Per gli aggiornamenti del software e l'adattatore USB Ethernet PURE.

3. Uscita stereo 3,5 mm

Per l'ascolto con cuffie.

4. Presa AUX-IN

È possibile usare ONE Flow per riprodurre la musica memorizzata in un iPod o su un lettore musicale portatile. Per questa funzione occorre un cavo ausiliario compatibile. (Non in dotazione).

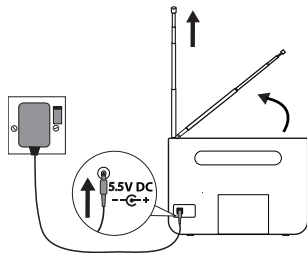

Menu Sorgenti audio

Per iniziare

Estendere l'antenna e inserire il connettore dell'adattatore di rete in dotazione nell'ingresso 5,5V CC sul retro della radio. Collegare l'adattatore alla rete elettrica. La scritta **ONE Flow** viene visualizzata per un breve periodo.

Scegliere la lingua di visualizzazione (**inglese, francese, tedesco o italiano**) ruotando la manopola Select per evidenziare la lingua desiderata. Premere la manopola Select per confermare la scelta. Ripetere questo processo per selezionare il fuso orario e la regione più vicina. Infine, selezionare il tipo di connessione di rete tra **Wi-Fi o USB ethernet**. (L'adattatore Mini USB Ethernet è disponibile come accessorio).

Viene visualizzata la schermata della sorgente audio, con le seguenti opzioni: Ruotare la manopola Select per evidenziare le voci e premere per selezionarle:

Radio digitale	Vedere pagina	72
The Lounge (contenuto Internet)	Vedere pagine	74-77
Media player	Vedere pagine	80-81
Radio FM	Vedere pagina	73
Ingresso ausiliario	Vedere pagina	84

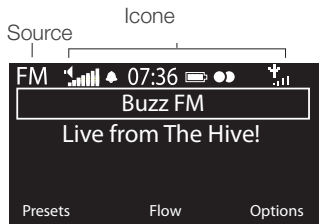

Informazioni sulla barra delle icone

Source

-  DR Radio digitale
-  The Lounge (contenuto Internet)
-  MP Media player
-  FM Radio FM
-  AUX Ingresso ausiliario

Icone

-  Livello volume
-  Mute
-  Indicatori sveglia/timer
-  07:36 Orologio
-  Livello batteria ChargePAK*
-  Segnale stereo (Digitale/FM)
-  Intensità del segnale (Digitale/FM/Wi-Fi)
-  Connessione Ethernet attiva
-  Connessione Ethernet persa

IT

*ChargePAK E1 venduto separatamente.

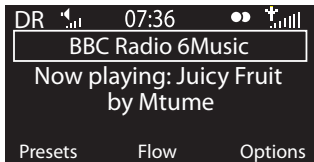

Ascolto della radio digitale

Estendere l'antenna, quindi premere Home e selezionare **Digital radio** nella schermata della sorgente audio. La prima volta che si seleziona la radio digitale, ONE Flow esegue una sintonizzazione automatica per rilevare tutte le stazioni disponibili e si sintonizza su una di esse al termine del processo. Per cambiare stazione, ruotare la manopola Select per scorrere l'elenco di stazioni e premerla per sintonizzarsi sulla stazione evidenziata.

Per memorizzare una stazione digitale come preselezione

Sintonizzare la radio sulla stazione da memorizzare come preselezione e selezionare **Presets**. Ruotare la manopola Select per evidenziare un numero di preselezione, tra 1 e 30. Premere **Store** per memorizzare la stazione preselezionata. (È possibile sostituire le preselezioni esistenti.)

Per ascoltare una stazione preselezionata

Premere **Presets**, selezionare la stazione che si desidera richiamare e premere **Listen**, oppure premere la manopola Select



Ascolto di radio FM

Estendere l'antenna, quindi premere Home e selezionare **FM radio** nella schermata della sorgente audio. Ruotare la manopola Select per cercare la stazione FM precedente o successiva.

Per memorizzare una stazione FM come stazione preselezionata Sintonizzare la radio sulla stazione da memorizzare come preselezione e selezionare **Presets**. Ruotare la manopola Select per evidenziare un numero di preselezione, tra 1 e 10. Premere **Store** per memorizzare la stazione preselezionata. (È possibile sostituire le preselezioni esistenti.)

Per ascoltare una stazione preselezionata

Premere **Presets**, selezionare la stazione che si desidera richiamare e premere **Listen**, oppure premere la manopola Select

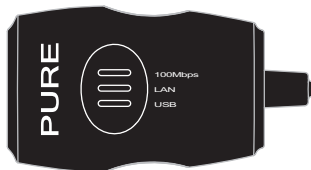
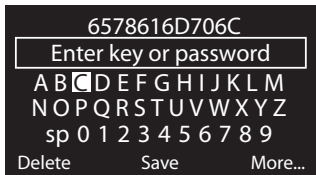

Connessione a Internet - WiFi

1. Premere Home e selezionare **The Lounge** dalla schermata della sorgente audio. ONE Flow eseguirà una ricerca delle reti wireless e visualizzerà i risultati in un elenco.
2. Selezionare la rete appropriata. Se la rete richiede una chiave seguire i passi 3-4.
3. Immettere la chiave di rete o la password utilizzando la manopola Select per evidenziare e selezionare i caratteri. Selezionare **sp** per inserire uno spazio. Premere **More...** per le minuscole; premere di nuovo per i simboli. Premere **Delete** per cancellare l'ultimo carattere.
4. Premere **Save** per terminare, ONE Flow si collegherà alla rete impostata.

Connessione a Internet - USB Ethernet

Connessione cablata mediante adattatore PURE USB Ethernet (disponibile separatamente)

Collegare il cavo di rete all'adattatore, quindi collegare quest'ultimo alla presa mini USB di ONE Flow. La spia dell'adattatore USB si accende e il collegamento alla rete viene effettuato automaticamente.

La schermata mostra lo stato della connessione ethernet (vedere pagina 71).

A questo punto, verrà richiesto se si desidera registrare la radio su the Lounge (vedere in basso). È possibile selezionare **Yes**, **Never** o **Later**.

Yes. Porta direttamente alla schermata per l'inserimento del codice di registrazione

Never: non mostra più questo messaggio in futuro.

Later: Effettua la domanda a ogni collegamento finché non si seleziona **Yes** o **Never**.

È possibile registrarsi in qualunque momento premendo Home, selezionando the Lounge e poi **Options >The Lounge settings > Register with the lounge**.



www.thelounge.com

Il sito Web the Lounge

Visitate il sito the Lounge per scoprire migliaia di stazioni radio, riascoltare programmi, podcast e PURE Sounds disponibili anche su tutte le radio con tecnologia Flow. Per la vostra esperienza d'ascolto è sufficiente effettuare la registrazione nel sito www.thelounge.com.

Si può anche connettere la radio a the Lounge e migliorare la gestione di questa ricchissima fonte di contenuti salvando e organizzando i preferiti in cartelle, che vengono visualizzate su tutte le radio connesse a the Lounge, semplificando il passaggio dal "Jazz di papà" alla "Motown di mamma"!



Home page di The Lounge



Schermata di ricerca delle stazioni

Ascolto della radio su Internet

Migliaia di stazioni radio in tutto il mondo trasmettono anche online. Per ascoltarle, selezionare **The Lounge** (contenuto Internet) dalla schermata della sorgente audio. ONE Flow si sintonizzerà su una stazione disponibile. Ruotare la manopola Select per accedere alla schermata principale di Lounge. Selezionare **Stations** per visualizzare un elenco di stazioni Internet disponibili. Utilizzare la manopola Select per scorrere l'elenco e premerla per sintonizzarsi. È possibile aggiungere una stazione ai preferiti selezionando l'opzione **Add**.

Ricerca di una stazione

Premere **Search** durante l'esplorazione dell'elenco delle stazioni alla ricerca di stazioni per **Name**, **Genre**, **Country**, **Language**, **Quality** (qualità del suono), o una qualsiasi combinazione di questi. Utilizzare la manopola Select per impostare le opzioni desiderate e selezionare **Go** per visualizzare l'elenco dei risultati.

Ascolto di altro contenuto su Internet

Premere Home e selezionare The Lounge nella schermata delle sorgenti audio, quindi selezionare uno dei seguenti tipi di contenuto:

Riascolta

Alcune stazioni offrono una funzionalità "Riascolta", che consente di riascoltare tutti i programmi eventualmente persi. Questi programmi radio memorizzati possono essere ascoltati per un periodo di tempo stabilito dopo la trasmissione in diretta.

Podcast

I podcast sono costituiti da contenuti audio preregistrati relativi a un'ampia gamma di argomenti, che spaziano dalla commedia all'arte, dall'economia alla cultura, disponibili per l'ascolto in qualsiasi momento.

PURE Sounds

La nostra libreria di suoni, dal canto degli uccelli ai rumori della città, dal rombo dei tuoni alle macchine sportive.



Hear it.

Buy it.

Love it.

FlowSongs

Aperto un Lounge Account su www.thelounge.com (vedere pagina 75) verrà offerta la possibilità di utilizzare gratuitamente FlowSongs per 90 giorni. FlowSongs è un nuovo servizio, unico nel suo genere, che può essere utilizzato per identificare le tracce di qualsiasi stazione radiofonica e, se in possesso di credito, acquistarle in formato MP3 di alta qualità, direttamente da qualsiasi radio ONE Flow. Le tracce acquistate vengono archiviate su the Lounge, pronte per essere ascoltate subito su qualsiasi radio con tecnologia ONE Flow o scaricate sul computer in formato MP3 di elevata qualità.

Per utilizzare FlowSongs, occorre connettere la propria radio a Internet (vedere pagina 74). Occorre inoltre aver registrato la radio a the lounge sul sito www.thelounge.com.

N.B.: A partire da Novembre 2010, il servizio FlowSongs è disponibile solo nel Regno Unito come "public beta". Per aggiornamenti, consultare il sito www.pure.com/flowsongs.

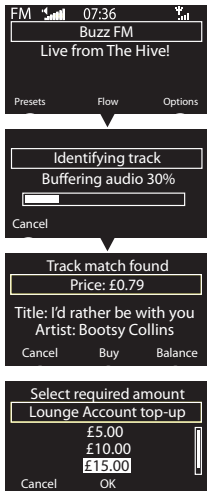

Utilizzo di FlowSongs

Identificazione di una traccia

Durante l'ascolto di una stazione digitale, Internet o FM, è possibile identificare una traccia premendo **Flow**. La traccia viene analizzata e viene visualizzata una corrispondenza.

Acquisto di una traccia

Se si desidera acquistare la traccia, e si possiede credito sufficiente (controllare il saldo del conto selezionando **Balance**), selezionare **Buy**. Verrà richiesto di inserire il PIN impostato al momento della creazione del conto. Le tracce acquistate compaiono sotto **My tracks** sia sulla radio sia su the Lounge.

Ricaricare il Lounge Account

Qualora il credito non fosse sufficiente: premere **Top-up**, impiegare la manopola Select oppure premere **OK** per selezionare l'importo da aggiungere al proprio credito e inserire il PIN personale. Verrà visualizzato il credito aggiornato. È anche possibile ricaricare il proprio conto online in qualsiasi momento accedendo a the Lounge.

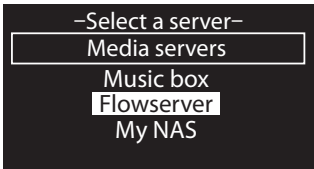

Streaming Media Player con la radio

Per riprodurre in streaming la musica archiviata nel computer o in un dispositivo NAS (Network Attached Storage) compatibile con UPnP su ONE Flow, è necessario installare il software per server multimediale.

Si consiglia di scaricare il software PURE Flowserver da www.thelounge.com. In alternativa, è possibile utilizzare un altro server multimediale, ad esempio Windows® Media Player 11.

Per assistenza nel download e nell'installazione di Flowserver per Mac e PC o la configurazione di Windows Media Player come server, fare riferimento alle nostre guide passo passo disponibili all'indirizzo support.pure.com.

Dopo aver configurato il server, premere Home e selezionare **Media player** dalla schermata della sorgente audio, attendere il rilevamento dei server, quindi selezionare il server a cui ci si desidera collegare.

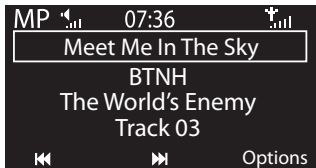

Esplorazione e riproduzione della musica in streaming

Utilizzare la manopola Select per scorrere l'elenco dei contenuti del server multimediale. Gli elementi accanto a cui è presente il simbolo più possono essere ulteriormente aperti. Ad esempio, **+Albums** può contenere un elenco di album disponibili.

Premere **Play** o premere la manopola Select per ascoltare una traccia o un album. Nel corso della riproduzione, premere nuovamente per mettere in pausa una traccia.

Premere **◀◀** o **▶▶** per passare alla traccia precedente o successiva, oppure tenere premuto per tornare indietro o avanzare velocemente.

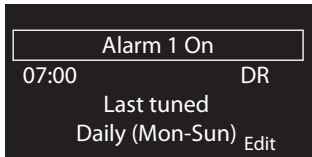

Aggiungere una nuova sveglia

Per impostare una sveglia, premere **Options** e selezionare **Alarm or timer**, poi selezionare **Alarm 1** o **Alarm 2 settings** e premere **Edit** per effettuare l'impostazione.

Premere **←** **→** per spostarsi in avanti e indietro attraverso le impostazioni della sveglia. Premere **Save** in qualsiasi momento per salvare le impostazioni della sveglia e uscire

1. Regolare l'ora e i minuti per la sveglia utilizzando la manopola **Select**
2. Selezionare la frequenza con cui la sveglia suonerà: **Once**, **Daily**, **Weekdays**, **Weekends**, **Every Saturday** o **Every Sunday**.
3. Scegliere **Lounge station**, **Digital radio**, **FM radio** o **Tone** come sveglia:

Stazione Lounge

Selezionare una stazione dai preferiti di the Lounge, o scegliere **Last tuned**.

Digital radio

Selezionare una stazione o **Last tuned**.

FM radio

Riproduce l'ultima stazione FM sulla quale la radio è stata sintonizzata.

Tone

Emette un "bip".

4. Impostare il volume della sveglia (solo per radiosveglia).
5. Premere **Save**, l' icona  nella barra delle icone indica una sveglia impostata. L'orario della sveglia viene inoltre visualizzato sullo schermo in standby.

Opzioni

Selezionare **Options** per visualizzare il menu opzioni. Da questo menu è possibile impostare oppure modificare i seguenti elementi:

Sveglie e timer

Impostazioni di visualizzazione

(luminosità dello schermo, informazioni visualizzate)

Impostazioni supplementari (aggiornamento software, lingua, standby)

Impostazioni radio digitale, se si seleziona la radio digitale

Impostazioni radio FM, se si seleziona la radio FM

Impostazioni Lounge e Wi-Fi, se si seleziona the Lounge o Media Player

Impostazioni Media player, se si seleziona Media Player

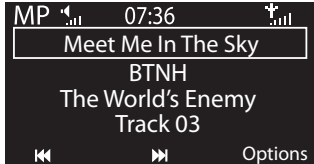

Specifiche tecniche

Radio: Digitale, FM e Internet (Wi-Fi).

Frequenze: DAB/DAB+/DMB-R/Decodifica stereo parametrico fino a 256 kbps. FM 87.5-108 MHz.

Wireless: 802.11b e 802.11g, con codifica WEP e WPA/WPA2. Velocità di banda larga consigliata 0,5 MB.

Streaming multimediale: i codec audio supportati comprendono WMA (Standard V9), AAC, MP3, MP2, Real Audio (cook). Lo streaming multimediale richiede un server UPnP o un PC/MAC che abbia installato il software del server UPnP (fornito previa registrazione in www.thelounge.com)

Altoparlante: driver full range 3,5".

Uscita alimentazione audio: 2,5 W RMS.

Connettori in ingresso: Presa per adattatore da 5,5 V CC (adattatore in dotazione). Ingresso di linea da 3,5 mm per dispositivi ausiliari. USB (tipo mini-AB) per gli aggiornamenti di prodotto (aggiornamenti disponibili anche tramite Wi-Fi).

Connettori in uscita: Uscita stereo 3,5 mm

Comandi: 3 pulsanti contestuali. Manopola del volume, manopola di navigazione/selezione.

Stazioni preselezionate: 30 stazioni radio digitali, 10 stazioni FM e preferiti radio Internet illimitati (previa registrazione dell'utente in www.thelounge.com).

Display: schermo LCD. 128 x 64 pixel. Retroilluminazione LED giallo verde

Alimentazione di rete: Adattatore esterno 100-240V, 50/60Hz 5,5V CC.

Batteria: batteria ricaricabile ChargePAK E1 (disponibile separatamente).

Consumo di energia: Standby: 1.2W (valore medio). Apparecchio acceso: 1.7W (valore medio) a seconda dell'utilizzo.

Approvazioni: Conforme alla direttiva sulla Compatibilità elettromagnetica e alle direttive di Bassa tensione (2004/108/CE e 2006/95/CE) Conforme a ETSI EN 300 401

Dimensioni: 147 mm (H) x 207 mm (L) x 80 mm (P)

Peso: 0,65 kg.

Informazioni sulla garanzia

Imagination Technologies Ltd. garantisce all'utente finale che questo prodotto, usato normalmente, non presenterà difetti di materiale e manodopera per un periodo di due anni dalla data di acquisto. Questa garanzia copre i guasti dovuti ad anomalie di fabbricazione o progettazione; non si applica in caso di danni accidentali di qualunque tipo, dovuti a usura e negligenza o a interventi di regolazione, modifica o riparazione non autorizzati da noi. Per registrare il prodotto, accedere alla pagina web www.pure.com/register. In caso di problemi con l'unità, contattare il proprio fornitore o l'assistenza PURE all'indirizzo <http://support.pure.com>.

Clausola esonerativa

Imagination Technologies Limited non rilascia attestazioni o garanzie rispetto al contenuto di questo documento e, in particolare, nega qualunque garanzia implicita di commerciabilità o adeguatezza all'uso per qualunque particolare scopo. Inoltre, Imagination Technologies Limited si riserva il diritto di revisionare questa pubblicazione e di apportare, di volta in volta, delle modifiche senza l'obbligo di dover notificare ad alcun soggetto tali revisioni o modifiche.

ONE Flow fa parte della famiglia di prodotti PURE EcoPlus™. Tutti i prodotti EcoPlus sono stati progettati e prodotti per ridurre al minimo l'impatto ambientale.

- La documentazione è stampata su carta riciclata al 80% usando inchiostro a base di soia.
- Il cartone utilizzato per imballare il prodotto è realizzato con almeno il 70% di carta riciclata e trattato con vernici a base di acqua. Le sue dimensioni sono state ridotte al minimo per ottimizzare le spedizioni.

www.pure.com/ecoplus



Smaltimento di rifiuti di apparecchiature elettriche ed elettroniche

La presenza di questo simbolo sul prodotto o sulla sua confezione indica che il prodotto non deve essere trattato come rifiuto domestico. Al contrario, esso deve essere consegnato a un adeguato punto di raccolta per il riciclaggio di apparecchiature elettriche ed elettroniche. Assicurandosi del corretto smaltimento di questo prodotto si contribuisce a evitare potenziali ripercussioni negative sull'ambiente e sulla salute, che potrebbero derivare da un'inadeguata gestione dello smaltimento stesso. Il riciclaggio di materiali contribuisce a preservare le risorse naturali. Per informazioni più dettagliate sul riciclaggio di questo prodotto, si prega di rivolgersi alle autorità locali, al servizio locale di smaltimento di rifiuti domestici o al negozio presso il quale il prodotto è stato acquistato.

Vigtige sikkerhedsanvisninger

1. Læs disse anvisninger – Alle sikkerheds- og driftsanvisninger skal læses, før produktet tages i brug.
2. Gem anvisningerne – Sikkerheds- og driftsanvisningerne skal gemmes til fremtidig brug.
3. Bemærk alle advarsler – Alle advarsler på enheden og i brugsanvisningen skal overholdes.
4. Følg alle anvisninger – Alle drifts- og brugsanvisninger skal følges.
5. Apparatet må ikke anvendes i nærheden af vand.
6. Rengør kun med en tør klud.
7. Bloker ikke ventilationsåbningerne. Installer i henhold til producentens anvisninger.
8. Må ikke installeres i nærheden af varmekilder som for eksempel radiatorer, ovne eller andre apparater, som producerer varme.
9. Brug kun de forsætser og tilbehørsdele, som producenten har angivet.
10. Tag stikket ud af apparatet i tordenvejr, eller når det ikke skal bruges i længere tid.
11. Brug ikke strømforsyningsadapateren udendørs.
12. Vær opmærksom på lydstyrkeniveauerne, når du bruger hovedtelefoner, da for høj lyd kan skade hørelsen.
13. Hold straks op med at bruge apparatet, hvis det viser tegn på mekanisk skade, for høj temperatur, hævnning eller revner.
14. Hvis du vil reducere risikoen for stød, skal du ikke fjerne kabinettet eller (bagbeklædningen), da enheden ikke indeholder dele, som du kan servicere. Send apparatet til service hos kvalificeret personale.
15. Service er påkrævet, når apparatet er beskadiget, f.eks. hvis netledningen eller stikket er beskadiget, eller hvis apparatet ikke fungerer normalt eller har været tabt.

Varemærker

ONE Flow, PURE, PURE sounds, PURE-logoet, FlowSongs, PURE Sounds, ChargePAK, Imagination Technologies og Imagination Technologies-logoet er varemærker eller registrerede varemærker tilhørende Imagination Technologies Limited.

iPod er varemærker tilhørende Apple Inc., som er registreret i USA og andre lande.

Copyright © 2010 Imagination Technologies Limited. Alle rettigheder forbeholdes. Ingen del af denne publikation må kopieres, distribueres, sendes, transkriberes, lagres i et søgesystem eller oversættes til menneskeligt sprog eller computersprog, uanset form og metode, det være sig elektronisk, mekanisk, magnetisk, manuelt eller på anden måde, eller offentliggøres for tredjemand uden udtrykkelig skriftlig tilladelse fra Imagination Technologies Limited.



Overensstemmelseserklæring

PURE erklærer hermed, at denne ONE Flow er kompatibel med de vigtigste krav og andre relevante bestemmelser i direktivet 1999/5/EF, som opfylder følgende standarder: - EN60065, EN55013, EN55022, EN61000-3-2, EN61000-3-2, EN301489-1, EN301489-17 og EN300328.

Indhold

I denne kvikguide kan du lære de grundlæggende knapper og funktioner i din ONE Flow at kende. Du kan finde mere detaljerede anvisninger i brugsanvisningen på <http://support.pure.com>.

Brug af knapper og forbindelser	90
Sådan kommer du i gang	92
Om ikonbjælken	93
Afspilning af DAB-radio	94
Afspilning af FM-radio	95
Forbindelse til internettet - WiFi	96
Forbindelse til internettet - USB Ethernet	96
Website for PURE Lounge	97
Afspilning af internetradio	98
Afspilning af andet internetindhold	99
FlowSongs	100
Brug af FlowSongs	101
Media Player - streaming til radioen	102
Indstilling af en alarm	104
Indstillinger	105
Tekniske specifikationer	106

Brug af knapper og forbindelser

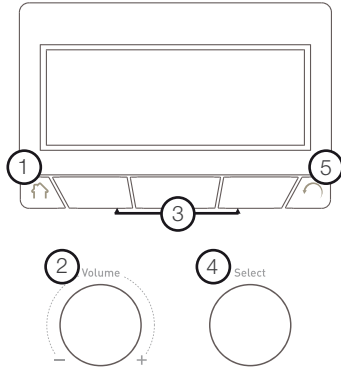

1. Hjem

Tryk for at vende tilbage til skærmen med lydkilde (se side 92).

2. Drejeknap til lydstyrke

Drej for at indstille lydstyrken. Tryk for at deaktivere eller genaktivere lyden.

3. Kontekstafhængige knapper

Tryk på knappen, der svarer til den funktion, du vil bruge. For eksempel:



4. Valgdrejeknap

Drej for at navigere i menuer, stationer eller indstillinger, og tryk for at vælge et punkt. Tryk for at pause afspilningen af et spor eller en podcast

5. Tilbage

Tryk for at vende tilbage til den forrige skærm.

Standby-knappen sidder på siden af radioen, se side 91.

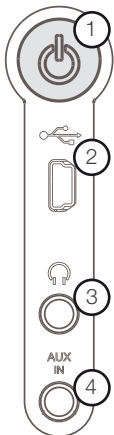

Siden af radioen

1. Standby

Tryk på knappen for at tænde radioen eller for at stille radioen i standby-tilstand (slukket, hvis den drives af en ChargePAK E1).

2. USB (mini AB)

Til software-opdateringer og PURE USB Ethernet-adapter.

3. 3,5 mm stereoudgang

Til afspilning via hovedtelefoner.

4. Aux in

Du kan bruge ONE Flow til at afspille den musik, der er gemt på din iPod eller en bærbar musikafspiller. Du skal bruge et passende AUX-kabel (medfølger ikke).

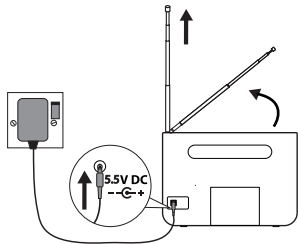

Sådan kommer du i gang

Træk antennen ud, og sæt stikket fra den medfølgende strømforsyningsadapter i 5.5V DC-indgangen bag på radioen. Sæt strømforsyningsadapteren i hovedstrømforsyningen. **ONE Flow** vises kort.

Vælg skærmsproget (**engelsk, fransk, tysk** eller **italiensk**) ved at dreje valgdrejeknappen og rulle til og fremhæve det sprog, du ønsker. Tryk på valgdrejeknappen for at bekræfte dit valg. Gentag denne proces for at vælge den tidszone og region, der passer. Vælg til sidst typen af netværksforbindelse mellem **Wi-Fi** og **USB Ethernet**. (PURE Mini USB Ethernet-adapter fås som tilbehør).

Digital radio
The Lounge
Media player
FM radio
Auxiliary input

Lydkildeskærm



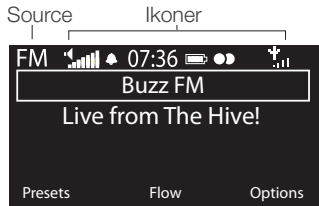

Skærmen med lydkilder vises med følgende valgmuligheder: Drej valgdrejeknappen for at fremhæve, og tryk for at vælge fra:

Digitalradio	Se side 94
PURE Lounge (internetindhold)	Se side 96-99
Medieafspiller	Se side 102-103
FM-radio	Se side 95
AUX-indgang	Se side 106



Om ikonbjælken

Source

-  DR DAB-radio
-  PURE Lounge (internetindhold)
-  MP Medieafspiller
-  FM FM-radio
-  AUX AUX-indgang

Ikoner

-  Volumenniveau
-  Mute
-  Alarm/timer-indikatorer.
-  07:36 Ur
-  ChargePAK-batteriniveau*
-  Stereosignal (Digital/FM)
-  Signalstyrke (Digital/FM/Wi-Fi)
-  Ethernet-forbindelse aktiv
-  Ethernet-forbindelse tabt

DK

*ChargePAK E1 sælges separat.

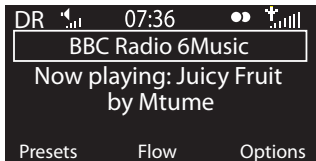

Afspilning af DAB-radio

Træk antennen ud, tryk på knappen Home, og vælg **DAB radio** fra skærmen med lydkilder. Første gang du vælger digitalradio, foretager ONE Flow en automatisk søgning for at finde alle tilgængelige stationer, hvorefter der indstilles en station, når søgningen er færdig. Hvis du vil skifte station, skal du dreje valgdrejeknappen for at søge gennem listen af stationer og trykke for at indstille den fremhævede station.

Sådan gemmer du en DAB-station som en forudindstillet station

Indstil den station, du vil gemme som forudindstillet station, og tryk på **Presets**. Drej valgdrejeknappen for at markere en forudindstillet position mellem 1 og 30. Tryk på **Store** for at gemme end forudindstillet station. (Du kan overskrive eksisterende forudindstillinger).

Afspilning af en fast station

Tryk på **Presets**, vælg den station, du vil hente frem, og tryk på **Listen**, eller tryk på valgdrejeknappen



Afspilning af FM-radio

Træk antennen ud, tryk på knappen Home, og vælg **FM radio** fra skærmen med lydkilder. Drej valgdrejeknappen for at søge til næste eller forrige FM-station.

Sådan gemmer du en FM-station som en forudindstillet station

Indstil den station, du vil gemme som forudindstillet station, og tryk på **Presets**. Drej valgdrejeknappen for at markere en forudindstillet position mellem 1 og 10. Tryk på **Store** for at gemme end forudindstillet station. (Du kan overskrive eksisterende forudindstillinger).

Afspilning af en fast station

Tryk på **Presets**, vælg den station, du vil hente frem, og tryk på **Listen**, eller tryk på valgdrejeknappen

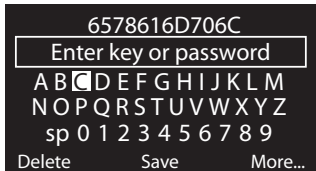

Forbindelse til internettet - WiFi

1. Tryk på Home , og vælg PURE Lounge på skærmen med lydskilder. Din ONE Flow søger efter trådløse netværk og viser dem på en liste.
2. Vælg dit netværk. Hvis netværket kræver adgangskode, skal du følge trin 3-4.
3. Indtast din netværksnøgle eller adgangskode ved at bruge valgdrejeknapen til at fremhæve og vælge tegn. Vælg **sp** for at indsætte et mellemrum. Tryk på **More...** for at vælge små bogstaver; tryk igen for at vælge symboler. Tryk på **Delete** for at fjerne det sidste tegn.
4. Tryk på **Save** for at afslutte. ONE Flow opretter forbindelse til netværket.

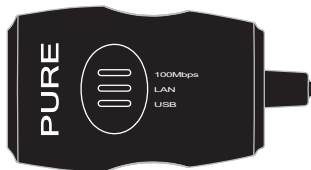

Forbindelse til internettet - USB Ethernet

Kabelforbindelse ved hjælp af Mini USB Ethernet-adapter (fås separat)
Slut netværkskablet til adapteren, og slut derefter adapteren til mini USB-stikket på din ONE Flow. Adapterens USB-lys tændes, og der oprettes automatisk forbindelse til netværket.
Ethernet-forbindelsens status vises på skærmen (se side 93).



PURE Lounge-startskærmbillede



Skærmen Stationssøgning

Afspilning af internetradio

Tusindvis af radiostationer i hele verden sender også online. Hvis du vil afspille, skal du vælge **PURE Lounge** (internetindhold) fra skærmen med lyd-kilder. Din ONE Flow indstiller en tilgængelige station. Drej på valgdrejeknappen for at åbne hjemmesiden med PURE Lounge. Vælg **Stations** for at få vist en liste med aktuelt tilgængelige internetstationer. Brug på valgdrejeknappen til at søge på listen og tryk for at indstille. Du kan føje en station til Foretrukne ved at trykke på **Add**.

Søgning efter en station

Tryk på **Search**, når du søger i listen over stationer efter **Navn**, **Genre**, **Land**, **Sprog**, **Kvalitet** (lydkvalitet) eller en given kombination af disse. Brug valgdrejeknappen til at indstille dine valg, og tryk på **Go** for at få vist listen med resultater.

Afspilning af andet internetindhold

Tryk på Home, og vælg PURE Lounge fra skærmen med lyd-kilder, og vælg derefter en af følgende indholdstyper:

Gentaget afspilning

Nogle stationer tilbyder en funktion til 'genafspilning', så du kan blive opdateret på alt det, du måtte være gået glip af. Disse gemte radioprogrammer kan du lytte til i en bestemt periode efter live-udsendelsen.

Podcast

Podcasts er forudoptagede lydudsendelsen inden for en lang række emner som for eksempel komedie, kunst, forretning og kultur, som du til enhver tid kan vælge.

PURE Sounds

Vores lydbibliotek med lyde som fuglesang, bysummen, torden og racerbiler.



Hear it.

Buy it.

Love it.

FlowSongs

Åbn en Lounge Account på www.thelounge.com (se side 97), og få et 90-dages prøveabonnement på FlowSongs helt gratis. FlowSongs er en unik ny tjeneste, som du kan bruge til at identificere musiknumre på en hvilken som helst radiostation, så du kan købe dem i mp3-format i høj kvalitet direkte fra din ONE Flow-radio, hvis du har penge på kontoen. De sange, du køber, gemmes i Pure Lounge, hvor du kan afspille dem med det samme på en hvilken som helst radio med Flow-teknologi eller downloade dem på computeren som mp3-filer i høj kvalitet.

Hvis du vil bruge FlowSongs, skal du oprette forbindelse til internettet fra din radio (se side 96). Du skal også have registreret din radio på PURE Lounge på adressen www.thelounge.com.

Bemærk: *Fra november 2010 er tjenesten FlowSongs kun tilgængelig i Storbritannien som offentlig betaversion. Søg efter opdateringer på www.pure.com/flowsongs.

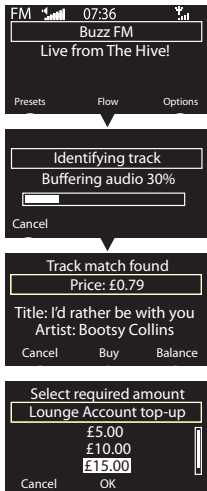

Brug af FlowSongs

Identifikation af en sang

Når du lytter til en digital, internet- eller FM-baseret station, kan du identificere sangene ved at trykke på **Flow**. Sporet analyseres, og eventuelle passende matches vises.

Køb en sang

Hvis du vil købe en sang, og du har tilstrækkelige midler (kontrollér kontooversigten ved at trykke på **Balance**), skal du trykke på **Buy**. Du bliver bedt om at indtaste den PIN-kode, du valgte, da du oprettede kontoen. De sange, du køber, vises under **My tracks** på både radio og i PURE Lounge.

Indbetaling på Lounge-konto

Hvis du ikke har tilstrækkelige midler, skal du gøre som følger: Tryk på **Top-up**, brug valgdrejeknappen, eller tryk på **OK** for at vælge det beløb, du vil føje til din konto, og indtast din PIN-kode. Den nye balance på kontoen vises. Du kan altid indsætte penge på kontoen online ved at logge på Pure Lounge.

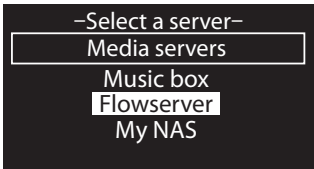

Media Player - streaming til radioen

Hvis du vil streame musik, som er gemt på din pc eller din UPnP-kompatible NAS-boks (Network Attached Storage), på din ONE Flow, skal du installere medieserversoftware.

Vi anbefaler, at du downloader vores PURE Flowserver-program fra www.thelounge.com. Alternativt kan du bruge en anden medieserver som for eksempel Windows® Media Player 11.

Hvis du vil have en komplet vejledning til download og installation af Flowserver, til både Mac og pc, eller til opsætning af Windows Media Player som server, kan du følge vores trinvis vejledning på adressen <http://support.pure.com>.

Når serveren er sat op, skal trykke på Home og vælge **Media player** fra skærmen med lydkilder, vente, mens serverne findes, og derefter vælge den server, du vil oprette forbindelse til.

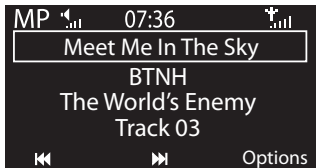

Navigation og afspilning af streamet musik

Brug valgdrejeknappen til at navigere på listen over medieserverindhold. Emner med et plussymbol ud for sig kan åbnes yderligere. For eksempel kan du udvide **+Albums** til en liste med tilgængelige albummer.

Tryk på **Play**, eller tryk på valgdrejeknappen for at afspille en sang eller et album. Når en sange spilles, kan du trykke igen for at pause.

Tryk på **⏮** eller **⏭** for at springe til forrige eller næste sang, eller hold den inde for at spole hurtigt tilbage eller frem.



Indstilling af en alarm

Hvis du vil indstille en alarm, skal du trykke på **Indstillinger** og vælge **er timer** og derefter vælge indstillinger for **Alarm 1** eller **Alarm 2** og trykke på **Edit** for at indstille.

Tryk på **←** **→** for at gå frem og tilbage i alarminstillingerne. Tryk på **Save** på et hvilket som helst tidspunkt for at gemme alarminstillingerne og lukke

1. Indstil timer og minutter for alarmerne ved hjælp af valgdrejeknapen
2. Vælg hvor ofte alarmerne skal aktiveres: **Once** (Én gang), **Daily** (Dagligt), **Weekdays** (Hverdage), **Weekends** (Weekend), **Every saturday** (Hver lørdag) eller **Every sunday** (Hver søndag).
3. Vælg enten **Lounge station**, **Digital radio**, **FM radio** eller **Tone** til alarmerne:
 - Lounge station** Vælg fra dine foretrukne Lounge-stationer, eller vælg **Last tuned** Afspiller den digital-station, du havde indstillet senest.
 - Digital radio** Vælg en station eller **Last tuned** (Senest valgt).
 - FM-radio** Afspiller den FM-station, du havde indstillet senest.
 - Tone** Der lyder et bip.

4. Indstil alarmlydstyrken (kun radioalarmer).
5. Tryk på **Save**.  Ikonet på ikonbjælken viser, at alarmen er indstillet. Alarmtidspunktet vises også på skærmen i standby.

Indstillinger

Tryk på **Indstillinger** for at åbne menuen Indstillinger. Herfra kan du indstille eller redigere følgende:

Alarmer og timere

Displayindstillinger (skærmlysstyrke, viste informationer)

Yderligere indstillinger (softwareopdatering, sprog, standby-indstillinger)

Digital radio-indstillinger, når digitalradioen er valgt

FM-radio-indstillinger, når FM-radioen er valgt

PURE Lounge- og Wi-Fi-indstillinger, når PURE Lounge eller Media Player er valgt

Media Player-indstillinger, når Media Player er valgt

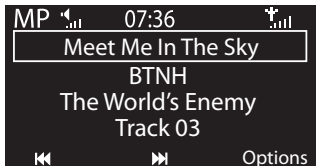

Tekniske specifikationer

Radio: Digital, FM og internet (Wi-Fi).

Frekvenser: DAB/DAB⁺/DMB-R/Parametrisk stereodekoder op til 256 kbps. FM 87.5-108 MHz.

Trådløs: 802.11b og 802.11g understøttet af WEP- og WPA/WPA2-kryptering. Anbefalet bredbåndshastighed: min. 0,5 MB.

Mediestreaming De understøttede lydkodekser omfatter WMA (standard V9), ACC, mp3, mp2, real audio (cook). Mediestreaming kræver UPnP-server eller pc/MAC med UPnP-serversoftware (leveres, når du foretager registrering på www.thelounge.com).

Speaker: 3,5"-driver.

Lydudgangseffekt: 2,5 W RMS.

Indgangsstik: 5.5V DC-strømadapterstik (adapter medfølger). 3,5 mm linje-input til ekstra enheder. USB (mini AB-type) til produktopgraderinger (også tilgængelige via Wi-Fi)

Udgangsstik: 3,5 mm stereoudgang

Knapper: 3 kontekstafhængige knapper. Drejeknap til lydstyrkeregulering, drejeknap til navigering/valg.

Forudindstilling: 30 digitale radiokanaler, 10 FM-radio-forudindstillinger og ubegrænsede foretrukne internetradiokanaler (kræver registrering på www.thelounge.com).

Display: Grafisk LCD. 128 x 64 pixel. Gul/grøn LED-baggrundsbelysning

Hovedstrømforsyning: 100-240 V, 50/60 Hz 5,5 V DC ekstern strømadapter.

ChargePAK: ChargePAK E1-genopladeligt batteri (fås separat).

Strømforbrug: Standby: mindre end 1.2 Watt i gennemsnit. Aktiv: 1.7 Watt i gennemsnit afhængigt af brug.

Godkendelser: Overholder EMC-direktivet og lavspændingsdirektivet (2004/108/EF og 2006/95/EF) i overensstemmelse med ETSI EN 300 401

Mål: 147 mm høj x 207 mm bred x 80 mm dyb

Vægt: 0,65 kg.

Garanti: Omfattende 2-års-garanti.

Garantioplysninger

Imagination Technologies Ltd. garanterer over for slutbrugeren, at dette produkt vil være fri for materielle eller konstruktionsmæssige fejl i forbindelse med normal brug i en periode på to år fra købsdato. Denne garanti dækker sammenbrud som følge af produktions- eller designmæssige fejl. Garantien gælder ikke i tilfælde af hændelig skade, uanset hvordan den måtte være opstået, slid og ælde, uagtsom adfærd, indstillinger, ændringer eller reparationer, som vi ikke har givet tilladelse til. Gå ind på www.pure.com/register for at registrere dit produkt hos os. Hvis der opstår problemer med apparatet, bedes du kontakte leverandøren eller PURE Support på <http://support.pure.com>.

Ansvarsfraskrivelse

Imagination Technologies Limited yder ingen garanti i relation til indholdet af dette dokument og fraskriver sig især implicitte garantier for salgbarhed eller egnethed til et bestemt formål. Desuden forbeholder Imagination Technologies Limited sig retten til at revidere dokumentet og foretage ændringer uden forudgående varsel.

ONE Flow er medlem af PURE EcoPlus™-produktserien. Alle EcoPlus-produkter er designet og fremstillet, så de mindsker belastningen af miljøet.

- Dokumentationen er trykt på 80% genvundet papir og med brug af sojabaseret blæk.
- Emballagen, der beskytter produktet, er trykt på mindst 70% genvundet pap, der er fremstillet ved hjælp af vandbaseret fernis og størrelsestilpasset for at sikre optimal effektivitet.

www.pure.com/ecoplus



Bortskaffelse af elektrisk affald & elektronisk udstyr

Dette symbol på produktet eller på emballagen angiver, at produktet ikke må behandles som husholdningsaffald. Det skal i stedet indleveres til et egnet indsamlingssted for genbrug af elektrisk og elektronisk udstyr. Ved at sikre, at produktet bortskaffes korrekt hjælper du til med at forhindre potentielle negative konsekvenser for miljøet og menneskers sundhed, som ellers kan opstå som følge af forkert håndtering af produktet. Genbrug af materialerne vil hjælpe til bevaring af de naturlige ressourcer. For mere detaljerede oplysninger om genbrug af produktet bedes du kontakte dine lokale myndigheder, din genbrugsstation eller forretningen, hvor du købte produktet.

Instrucciones de seguridad importantes

1. Lea estas instrucciones. Antes de utilizar este producto se deben leer todas las instrucciones de seguridad y de funcionamiento.
2. Conserve estas instrucciones. Conserve las instrucciones de seguridad y de funcionamiento para consultarlas más adelante.
3. Respete todas las advertencias. Siga todas las advertencias que figuran en el aparato y en las instrucciones de funcionamiento.
4. Siga todas las instrucciones. Se deben seguir todas las instrucciones de funcionamiento y de uso.
5. No utilice este aparato cerca del agua.
6. Límpielo solamente con un paño seco.
7. No bloquee ninguna de las aberturas de ventilación. Instale el aparato conforme a las instrucciones del fabricante.
8. No lo instale cerca de fuentes de calor como radiadores, estufas u otros aparatos que generen calor.
9. Utilice solamente complementos y accesorios especificados por el fabricante.
10. Desconecte el aparato cuando haya tormentas eléctricas o si prevé que no lo utilizará durante un período de tiempo prolongado.
11. No utilice el adaptador de alimentación eléctrica en el exterior
12. Tenga en cuenta los niveles de volumen cuando utilice auriculares, un volumen excesivo puede dañar su audición.
13. Deje inmediatamente de usarlo si el aparato muestra señales de alteraciones mecánicas, temperatura excesiva, agrandamiento o rotura.
14. Para reducir el riesgo de descargas eléctricas, no retire la tapa (o parte trasera), ya que en el interior no hay piezas que puedan ser reparadas por el usuario. Acuda a personal cualificado para realizar cualquier reparación.
15. Se precisa de una reparación cuando el equipo ha sufrido cualquier tipo de daño, como por ejemplo en el cable de la toma de alimentación eléctrica o en el enchufe, o cuando el equipo no funciona con normalidad o ha sufrido una caída.

Marcas comerciales

ONE Flow, PURE, los sonidos PURE, el logotipo PURE, FlowSongs, PURE Sounds, ChargePAK, Imagination Technologies y el logotipo Imagination Technologies son marcas comerciales o marcas comerciales registradas de Imagination Technologies Limited. iPod es una marca comercial de Apple Computer, Inc., registrada en los EE.UU. y en otros países.

Copyright

Copyright © 2010 Imagination Technologies Limited. Reservados todos los derechos. Ninguna parte de esta publicación puede copiarse o distribuirse, transmitirse, transcribirse, almacenarse en un sistema de recuperación, o traducirse a ningún idioma humano o informático, de ninguna forma o por ningún medio, ya sea electrónico, mecánico, magnético, manual o de otro tipo, ni revelarse a terceras partes sin el consentimiento explícito por escrito de Imagination Technologies Limited.



Declaración de conformidad

Con la presente, PURE declara que este ONE Flow cumple con los requisitos básicos y otras disposiciones relevantes de la directiva 1999/5/CE de conformidad con las siguientes normas: EN60065, EN55013, EN55022, EN61000-3-2, EN61000-3-2, EN301489-1, EN301489-17 y EN300328.

Índice

Este inicio rápido le familiarizará con las funciones y los controles básicos de su ONE Flow. Consulte el Manual del propietario disponible en <http://support.pure.com> para obtener información detallada acerca de las funciones.

Uso de los controles y los conectores	112
Primeros pasos	114
Acerca de la barra de iconos	115
Audición de radio digital	116
Audición de radio FM	117
Conexión a Internet: Wi-Fi	118
Conexión a Internet: USB Ethernet	118
Página web del Lounge	119
Audición de radio en Internet	120
Audición de otro contenido de Internet	121
FlowSongs	122
Uso de FlowSongs	123
Reproductor de medios: transmisión a la radio.	124
Configuración de una alarma	126
Opciones	127
Especificaciones técnicas	128

Uso de los controles y los conectores

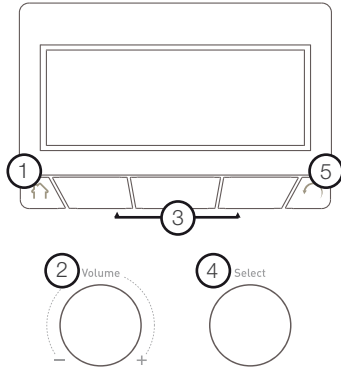

1. Inicio

Pulse para volver a la pantalla de fuente de audio (véase la página 114)

2. Control Volumen

Gírelo para ajustar el volumen. Púlselo para silenciar y para dejar de silenciar.

3. Botones contextuales

Pulse el botón correspondiente a la función que desee utilizar. Por ejemplo:

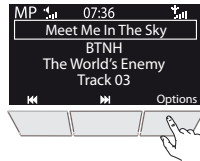

4. Control Seleccionar

Gírelo para desplazarse por los menús, emisoras u opciones y púlselo para seleccionar un elemento. Pulse para poner en pausa una pista de medio o podcast.

5. Atrás

Pulse para retroceder a la pantalla anterior.

El botón En espera está situado en el lateral de la radio (véase la página 113).

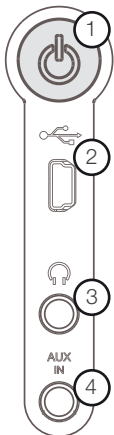

Lateral de la radio

1. En espera

Pulse para cambiar la radio de o a en espera (off si funciona con ChargePAK E1).

2. USB (mini)

Para actualizaciones de software y adaptador de USB Ethernet de PURE.

3. Toma de estéreo de 3,5 mm

Para escuchar con auriculares.

4. AUX IN

Puede usar ONE Flow para reproducir la música almacenada en un iPod o en otro reproductor de música portátil. Para ello necesitará un cable auxiliar (no suministrado).

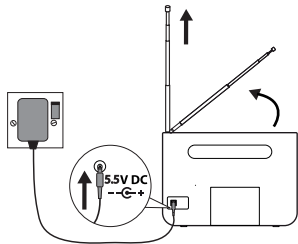

Digital radio
The Lounge
Media player
FM radio
Auxiliary input

La pantalla de fuente de audio

Primeros pasos

Despliegue la antena e introduzca el conector del adaptador de alimentación eléctrica suministrado en la entrada de 5,5 V CC de la parte posterior de la radio. Conecte el adaptador a la toma de alimentación eléctrica. Se visualiza brevemente **ONE Flow**.

Seleccione el idioma de pantalla (**inglés, francés, alemán o italiano**) girando el control Seleccionar para seleccionar el idioma deseado. Pulse el control Seleccionar para confirmar la elección. Repita este proceso para seleccionar la zona horaria y la región más cercana. Por último, seleccione el tipo de conexión a la red: **Wi-Fi** o **USB Ethernet**. (El adaptador Mini USB Ethernet está disponible como accesorio.)

Aparece la pantalla de fuente de audio con las siguientes opciones. Gire el control Seleccionar para resaltarla y pulse para seleccionar:

Radio digital

Véase la página 116.

The Lounge (contenido Internet)

Véanse las páginas 118-121

Reproductor de medios

Véanse las páginas 17-18

Radio FM

Véase la página 117.

Entrada auxiliar

Véase la página 128.

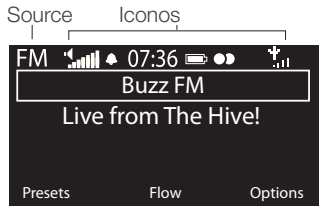

Acerca de la barra de iconos

Source

-  Radio digital
-  The Lounge
(contenido Internet)
-  Reproductor de medios
-  Radio FM
-  Entrada auxiliar

Iconos

-  Nivel de volumen
-  Silenciar
-  Indicadores de alarma/
temporizador
-  07:36 Reloj
-  Nivel de la batería ChargePAK*
-  Señal estéreo (digital/FM)
-  Potencia de la señal
(Digital/FM/Wi-Fi)
-  Conexión Ethernet activa
-  Conexión Ethernet perdida

*ChargePAK E1 no incluido.

ES

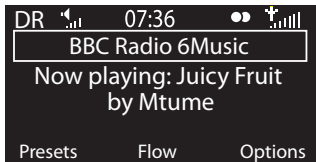

Audición de radio digital

Despliegue la antena, luego pulse Inicio y seleccione **Radio digital** en la pantalla de fuentes de audio. La primera vez que seleccione la radio digital, ONE Flow efectuará una sintonización automática para localizar todas las emisoras disponibles y sintonizará una de ellas una vez la sintonización haya concluido. Para cambiar de emisora, gire el control Seleccionar para explorar la lista de emisoras y presiónelo para sintonizar la emisora resaltada.

Para guardar una emisora digital como emisora preconfigurada

Sintonice la emisora que desee guardar como emisora predeterminada y pulse **Ajustes predeterminados**. Gire el control Seleccionar para resaltar un número de emisora preconfigurada entre 1 y 30. Pulse **Guardar** para guardar la emisora preconfigurada. (Puede sustituir los ajustes predeterminados que haya.)

Audición de una emisora preconfigurada

Pulse **Ajustes predeterminados**, seleccione la emisora que desea recuperar y pulse **Escuchar**, o pulse el control Seleccionar



Audición de radio FM

Despliegue la antena, luego pulse Inicio y seleccione **Radio FM** en la pantalla de fuentes de audio. Gire el control Seleccionar para buscar la siguiente emisora FM o la emisora FM precedente.

Para guardar una emisora FM como emisora preconfigurada
Sintonice la emisora que desee guardar como emisora predeterminada y pulse **Ajustes predeterminados**. Gire el control Seleccionar para resaltar un número de emisora preconfigurada entre 1 y 10. Pulse Guardar para guardar la emisora preconfigurada. (Puede sustituir los ajustes predeterminados que haya.)

Audición de una emisora preconfigurada

Pulse **Ajustes predeterminados** seleccione la emisora que desea recuperar y pulse **Escuchar**, o pulse el control Seleccionar

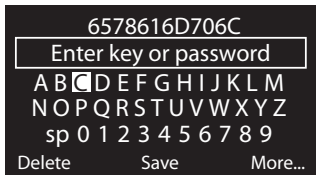

Conexión a Internet: Wi-Fi

1. Pulse Inicio y seleccione **The Lounge** en la pantalla de fuentes de audio. ONE Flow buscará redes inalámbricas y las presentará en una lista.
2. Seleccione una red. Si en su red se requiere el uso de una clave, siga los pasos 3-4.
3. Escriba la clave o contraseña de red utilizando el control **Seleccionar** para resaltar y seleccionar los caracteres. Seleccione **sp** para insertar un espacio. Pulse **Más...** para escribir en minúsculas; púlselo de nuevo para escribir símbolos. Pulse **Borrar** para eliminar el último carácter.
4. Pulse **Guardar** para finalizar y ONE Flow se conectará a la red.

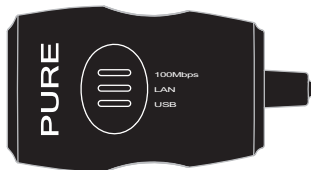

Conexión a Internet: USB Ethernet

Conexión por cable mediante adaptador PURE Mini USB-Ethernet (disponible por separado)

Conecte el cable de red al adaptador y luego conecte el adaptador a la toma para el mini USB en su ONE Flow. La luz del adaptador USB se ilumina y se efectúa automáticamente una conexión a la red. El estado de la conexión por Ethernet se muestra en la pantalla (véase la página 115).

En este punto se le preguntará si desea registrar su radio en Lounge (ver a continuación). Puede elegir **Yes** (sí), **Never** (nunca) o **Later** (más tarde).

Yes (sí): Le lleva directamente a la pantalla para introducir el código de registro.

Never (nunca): No vuelve a mostrarse esta pregunta.

Later (más tarde): Pregunta en cada conexión hasta que selecciona **Sí** o **Nunca**.

Puede registrarse en cualquier momento pulsando Inicio, seleccionando Lounge, luego **Opciones** > **Ajustes del Lounge** > **Registro en el Lounge**.



www.thelounge.com

Página web del Lounge

Visite la página web del Lounge para explorar las miles de emisoras de radio, volver a escuchar programas, podcasts y PURE Sounds que también estén disponibles en cualquier radio con la tecnología Flow. Escuchar y unirse en www.thelounge.com

De forma opcional, conecte su radio al Lounge y tendrá pleno control sobre la gran variedad de contenidos guardando y organizando sus favoritos en carpetas que se muestran en todas sus radios conectadas al Lounge. Así, será muy fácil cambiar del "Jazz de papá" a las "Baladas de mamá".

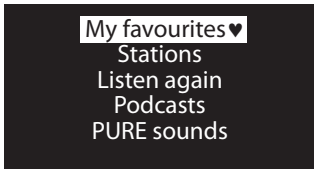

Pantalla de inicio de The Lounge



Pantalla de búsqueda de emisoras

Audición de radio en Internet

Hay miles de emisoras de radio en el mundo que también emiten en línea. Para escucharlas, seleccione **The Lounge** (contenido de Internet) en la pantalla de fuentes de audio. Su ONE Flow sintonizará una emisora disponible. Gire el control Seleccionar para entrar en la pantalla inicial de The Lounge. Seleccione **Emisoras** para ver una lista de las emisoras de Internet que están disponibles. Utilice el control Seleccionar para explorar la lista y púlselo para sintonizar una emisora. Puede agregar una emisora a sus favoritos pulsando **Agregar**.

Búsqueda de una emisora

Pulse **Buscar** al explorar la lista de emisoras para buscar las emisoras por **nombre, género, país, idioma, calidad** (calidad del sonido) o cualquier combinación de estos parámetros. Utilice el control Seleccionar para fijar las opciones y pulse **Ir** para ver la lista de resultados.

Audición de otro contenido de Internet

Pulse Inicio y seleccione The Lounge en la pantalla de fuentes de audio y, a continuación, uno de los siguientes tipos de contenido:

Volver a escuchar

Algunas emisoras ofrecen la función 'volver a escuchar', que permite retroceder en el audio para escuchar fragmentos que se hayan pasado por alto. Estos programas de radio archivados están disponibles durante un tiempo preestablecido después de la emisión en vivo.

Podcasts

Los podcasts son programas de radio grabados previamente con temáticas muy diversas como humor, arte, negocios y cultura y que se pueden escuchar en cualquier momento.

PURE Sounds

Nuestra biblioteca de sonidos, desde el trino de los pájaros hasta paisajes urbanos, desde truenos hasta coches deportivos.



Hear it.

Buy it.

Love it.

FlowSongs

Abra ya su cuenta Lounge en www.thelounge.com (véase la página 119) y obtendrá una suscripción gratuita de prueba durante 90 días a FlowSongs. FlowSongs es un servicio nuevo y exclusivo que puede utilizar para identificar pistas de cualquier emisora de radio y, si tiene crédito, puede comprarlas en formato MP de alta calidad directamente desde su ONE Flow. Las pistas compradas se guardan en el Lounge, donde estarán listas para escuchar en cualquier radio que disponga de tecnología Flow o se descargan en su ordenador como archivo MP3 de alta calidad.

Para utilizar FlowSongs, necesitará conectar su radio a Internet (véase la página 118). También tendrá que haber registrado la radio en el Lounge en www.thelounge.com.

Nota: A partir de noviembre de 2010, el servicio FlowSongs sólo estará disponible en el Reino Unido como beta público. Consulte www.pure.com/flowsongs para buscar actualizaciones.

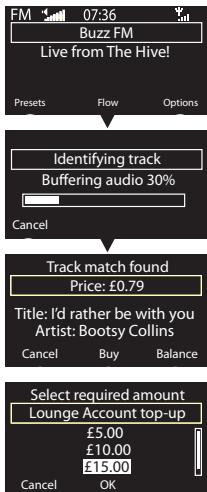

Uso de FlowSongs

Identificar una pista

Al escuchar una emisora digital, de Internet o de FM, puede identificar cualquier pista pulsando **Flow**. La pista se analizará y aparecerá una correspondencia.

Comprar una pista

Si desea comprar la pista y dispone de saldo suficiente (compruebe el estado de su cuenta pulsando **Saldo**), pulse **Comprar**. Se le pedirá que introduzca el PIN que configuró al crear su cuenta. Las pistas compradas se muestran en **My tracks** (mis pistas) tanto en la radio como en el Lounge.

Recargar la cuenta Lounge

Si no dispone de saldo suficiente, pulse **Recargar**, utilice el control Seleccionar o pulse **OK** para seleccionar la cantidad que desea añadir a su cuenta e introduzca su PIN. Aparecerá el nuevo saldo de su cuenta. También puede recargar su cuenta en línea en cualquier momento iniciando sesión en el Lounge.



Reproductor de medios: transmisión a la radio.

Para transferir la música almacenada en su ordenador o dispositivo de almacenamiento NAS compatible con UPnP hacia su ONE Flow, tiene que instalar un software de servidor de medios.

Le recomendamos que descargue nuestro software PURE Flowserver desde www.thelounge.com. Puede usar otro servidor de medios alternativo, como Windows® Media Player 11.

Si desea ayuda sobre cómo descargar e instalar Flowserver en Mac y PC o sobre cómo establecer Windows Media Player como servidor, siga paso a paso nuestra guía disponible en <http://support.pure.com>.

Una vez esté configurado su servidor, pulse Inicio y seleccione **Media player** en la pantalla de fuentes de audio, espere a que se encuentren servidores y luego seleccione el servidor al que se desee conectar.

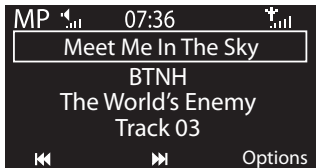

Exploración y reproducción de música de streaming

Utilice el control **Seleccionar** para explorar la lista de contenidos del servidor de medios. Los elementos que presentan un signo más junto a ellos se pueden expandir adicionalmente. Por ejemplo, **+Albums** podría contener una lista de álbumes disponibles.

Pulse **Reproducir** o pulse el control **Seleccionar** para escuchar una pista o un álbum. Con la reproducción en curso, pulse nuevamente para detener una pista.

Pulse **⏮** o **⏭** para saltar a la pista anterior o siguiente o no retire el dedo para rebobinar o avanzar rápidamente.

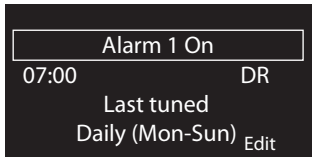

Configuración de una alarma

Para establecer una alarma, pulse **Opciones** y seleccione **Alarma o temporizador**. Seleccione la **configuración de Alarma 1** o **Alarma 2** y pulse **Editar** para ajustar la configuración de la alarma.

Pulse **← →** para desplazarse hacia delante y hacia atrás por los ajustes de alarma. Pulse **Guardar** en cualquier momento para guarda los ajustes de la alarma y salir.

1. Ajuste la hora y los minutos de la hora de la alarma mediante el control **Seleccionar**.
2. Seleccione la frecuencia con que sonará la alarma: **Once**, **Daily**, **Weekdays**, **Weekends**, **Every saturday** o **Every Sunday**.
3. Elija **Lounge Station** (emisora Lounge), **Radio digital**, **FM** o **Tono** para la alarma:

Lounge station Seleccione en favoritos Lounge o **Last tuned** (última sintonizada).

Digital radio Seleccione una emisora o **Last tuned**.

Radio FM Reproduce la última emisora FM sintonizada.

Tone Reproduce un tono de pitido.

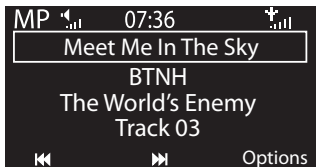

4. Ajustar el volumen de la alarma (sólo para alarmas de radio).
5. Pulse **Guardar**, el icono  indica una alarma establecida. Las horas de alarma también se muestran en pantalla en el modo en espera.

Opciones

Pulse **Opciones** para acceder al menú de opciones. A partir de aquí puede ajustar o editar lo siguiente:

Alarmas y temporizadores

Ajustes de la pantalla (brillo, información visualizada)

Ajustes adicionales (actualización de software, idioma, ajustes de espera)

Ajustes de radio digital, cuando ésta esté seleccionada

Ajustes de radio FM, cuando ésta esté seleccionada

Los ajustes de Lounge y de Wi-Fi, cuando esté seleccionado el Lounge o el Reproductor de medios

Ajustes del Reproductor de medios, cuando éste esté seleccionado

Especificaciones técnicas

Radio: Digital, FM e internet (Wi-Fi).

Frecuencias: DAB/DAB+/DMB-R/descodificación estéreo paramétrico hasta 256 kbps. 87.5 FM-108 MHz.

Inalámbrico: 802.11b y 802.11g compatibles con encriptación WEP y WPA/WPA2. 0,5 MB de velocidad de banda ancha mínima recomendada.

Streaming audiovisual: Los códecs de audio compatibles incluyen WMA (Standard V9), AAC, MP3, MP2, RealAudio (cook). El streaming audiovisual requiere un software de servidor UPnP en PC/MAC o un servidor UPnP (suministrado tras hacerse miembro en www.thelounge.com).

Altavoz: Unidad de rango completo de 3,5".

Salida de potencia del audio: 2,5 W RMS.

Conectores de entrada: toma para adaptador de alimentación de 5.5 V CC (adaptador suministrado). Cable de entrada de 3,5 mm para dispositivos auxiliares. USB (de tipo miniAB) para actualizaciones de productos (también disponible en Wi-Fi).

Conectores de salida: Toma de estéreo de 3,5 mm

Controles: 3 Botones contextuales. Volumen por rotación, selección/navegación por rotación.

Emisoras predeterminadas: 30 radios digitales, 10 FM y favoritos de radio por Internet ilimitados (registro en www.thelounge.com necesario).

Pantalla: LCD gráfica de 128 x 64 píxeles. Retroiluminación en LED amarillo y verde

Alimentación eléctrica Adaptador externo de corriente eléctrica de 100-240 V CA, 50/60 Hz a 5,5 V CC.

ChargePAK: ChargePAK E1 paquete de baterías recargables (disponible por separado).

Consumo eléctrico: En modo en espera: 1,2 W. En funcionamiento: 1,7 W.

Homologaciones: Cumple con las Directivas EMC y de bajo voltaje (2004/108/EC y 2006/95/EC). Cumple con la norma ETSI EN 300 401.

Dimensiones: 147 mm de altura x 207 mm de anchura x 80 mm de profundidad

Peso: 0,65 kg.

Garantía: Garantía integral de dos años

Información acerca de la garantía

Imagination Technologies Ltd. garantiza al usuario final que este producto no presenta defectos ni de materiales ni de fabricación durante una utilización normal en un periodo de dos años a partir de la fecha de compra. Esta garantía cubre averías ocasionadas por defectos de fabricación o diseño; no es aplicable en caso de daños accidentales, independientemente del hecho que los motive, además de desgaste, negligencia, ajuste, modificación o reparación no autorizada por nosotros. Visite el sitio web www.pure.com/register para registrar su producto. Si tiene cualquier problema con la unidad, póngase en contacto con su distribuidor o con la asistencia técnica de PURE a través de <http://support.pure.com>.

Renuncia de responsabilidad

Imagination Technologies Limited no asume ninguna declaración o garantía en relación con el contenido de este documento y renuncia específicamente a cualquier garantía implícita de comerciabilidad o adecuación a un propósito determinado. Asimismo, Imagination Technologies Limited se reserva el derecho a actualizar esta publicación y a hacer los cambios necesarios de forma periódica sin que ello obligue a Imagination Technologies Limited a avisar a ninguna persona u organización de dichas revisiones o cambios.

ONE Flow es miembro de la familia de productos PURE EcoPlus™. Todos los productos EcoPlus están diseñados y fabricados para minimizar su impacto medioambiental.

- La documentación se imprime en papel 80% reciclado con tinta a base de soja.
- La caja que protege el producto se ha impreso en cartón reciclado al 70% como mínimo, con un acabado de barniz al agua y un tamaño calculado para lograr una eficiencia máxima en el transporte.

www.pure.com/ecoplus



Desecho de equipos eléctricos y electrónicos

Este símbolo en el producto, o en su embalaje, indica que el producto no debe tratarse como un residuo doméstico. En lugar de ello se entregará a un punto de recogida adecuado de reciclaje de equipos eléctricos y electrónicos. Al asegurar que desecha este producto correctamente ayudará a evitar consecuencias negativas potenciales para el medio ambiente y para la salud humana que, de otra manera, se causarían por la manipulación incorrecta en el desecho de este producto. El reciclaje de materiales ayudará a conservar los recursos naturales. Para más información sobre el reciclaje de este producto, póngase en contacto con la autoridad local, el servicio de recogida de residuos domésticos o la tienda donde adquirió este producto.

www.pure.com

PURE

Imagination Technologies Ltd.
Home Park Estate
Kings Langley
Herts, WD4 8LZ
United Kingdom
<http://support.pure.com>

PURE

Karl-Marx Strasse 6
64589 Stockstadt/Rhein
Germany
sales_gmbh@pure.com
<http://support.pure.com/de>

PURE - Vertrieb über:

TELANOR AG

Unterhaltungselektronik
Bachstrasse 42
4654 Lostorf
Switzerland
info@telanor.ch
www.telanor.ch

PURE Australasia Pty Ltd

PO Box 5049
Wonga Park
Victoria 3115
Australia
sales.au@pure.com
<http://support.pure.com/au>