



INTRODUCCIÓN

La P-touch 1010/1005/GL200 le permite crear etiquetas para cualquier aplicación. Selección entre los diversos marcos, tamaños y estilos de caracteres, para crear atractivas etiquetas personalizadas.

ADVERTENCIA

- Utilice siempre el voltaje especificado y el adaptador de CA recomendado (AD-24ES) con esta máquina para evitar daños o averías.

PRECAUCIÓN

- Para evitar lesiones, no toque la hoja de la unidad de cuchilla ni ninguna pieza metálica cerca del cabezal de impresión.

Precauciones generales

- No utilice la P-touch de manera o para fines distintos de los descritos en esta guía. Si lo hace podrían producirse accidentes o dañar el equipo.

1 PREPARACIÓN

Fuente de alimentación y casetes de cinta

- Abra la cubierta del compartimento de cinta, presionando la parte rugosa del extremo superior de la máquina.

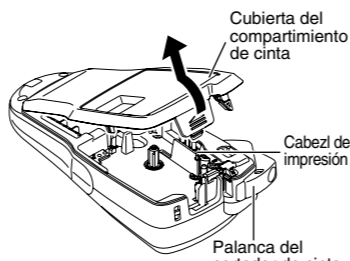

- Inserte seis pilas alcalinas nuevas tamaño AAA (LR03), asegurándose de colocar los polos en la posición correcta.

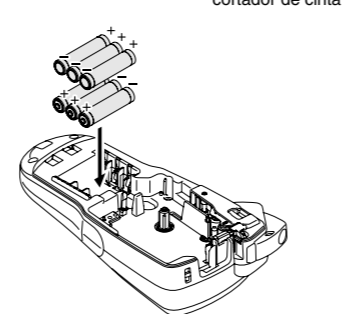

- Inserte un casete de cinta, asegurándose de que ajusta en su sitio.

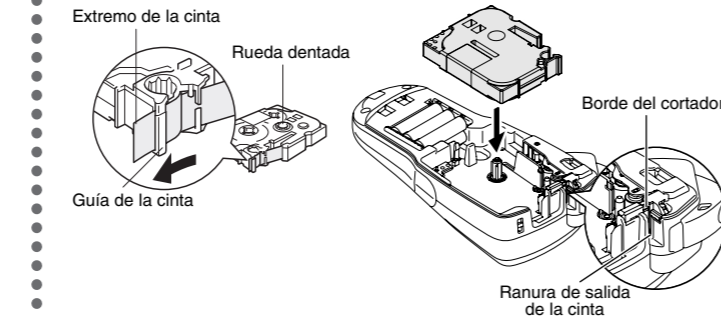

- Asegúrese de que el extremo de la cinta pase por debajo de las guías de la cinta.

- Cierre bien la cubierta posterior, asegurándose de que ajuste en su sitio.

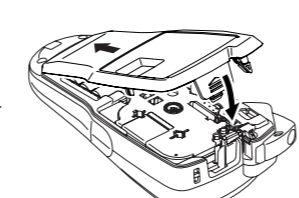

Si utiliza el adaptador de CA (AD-24ES)

- Inserte la clavija del cable del adaptador en el conector situado en el extremo inferior de la máquina.



2 FUNCIONAMIENTO

Teclado y pantalla LCD

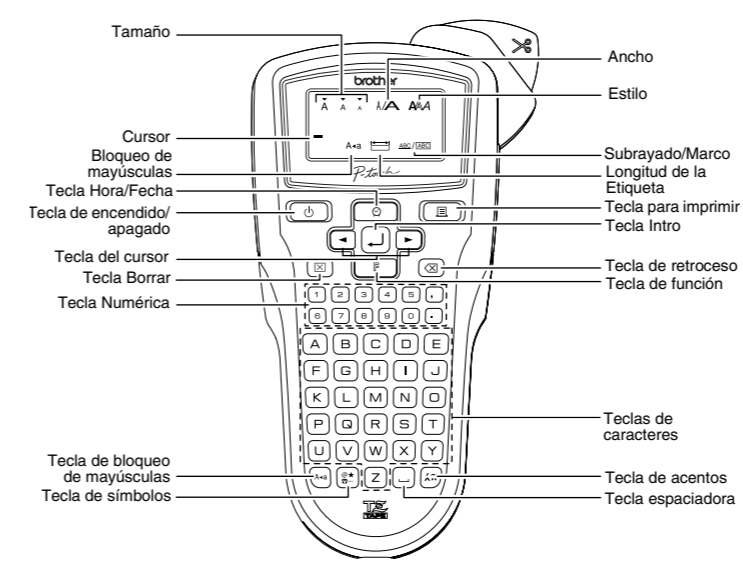

La pantalla LCD muestra una fila de 12 caracteres; sin embargo, puede escribir texto con una longitud de hasta 80 caracteres.

Instalación inicial

- Encienda la máquina. Suministre alimentación mediante 6 baterías AAA alcalinas o el adaptador de CA y pulse [On].

- Defina el idioma (English/Español/Français/Hrvatski/Italiano/Magyar/Nedrlnds/Norsk/Polski/Portug./Romana/Slovenski/Slovensky/Suomi/Svenska/Cesky/Dansk/Deutsch).

- Establezca la unidad (mm/pulgadas).

- Ajuste la fecha (DD/MM/AA) y la Hora (hh:mm).

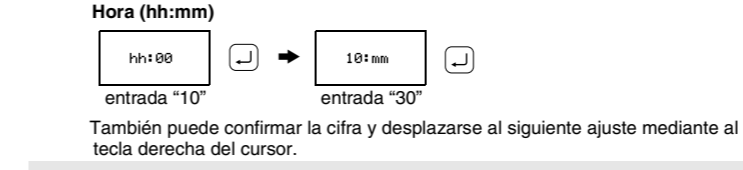
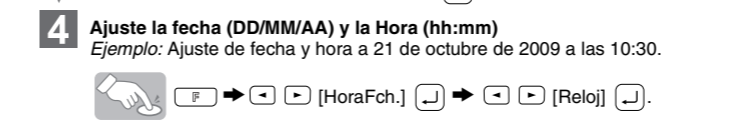

- La máquina se apagará automáticamente si no se presiona ninguna tecla durante 5 minutos.

- Para cancelar las operaciones, presione [Cancel].

1 CREACIÓN DEL TEXTO

Cambio entre mayúsculas y minúsculas

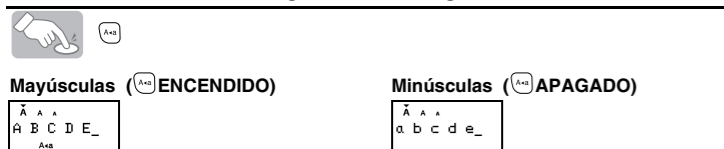

Creación de dos líneas de texto

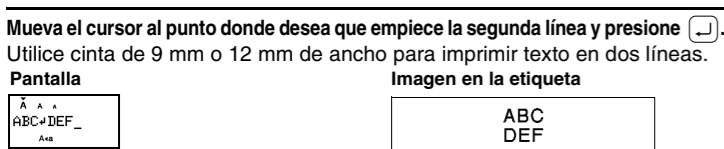

Uso de símbolos

Table with two columns of symbols and their corresponding key combinations on the P-touch device.

- Para ir al siguiente grupo, presione [Next].

Caracteres con acentos

Table showing characters with accents (A, B, C, etc.) and their key combinations for input on the device.

- Para cancelar las operaciones, presione [Cancel].

Para borrar

- Presionando la tecla de retroceso, las letras serán borrado uno por uno.

2 DISEÑO DE ETIQUETAS

[Tamaño]



[Ancho]

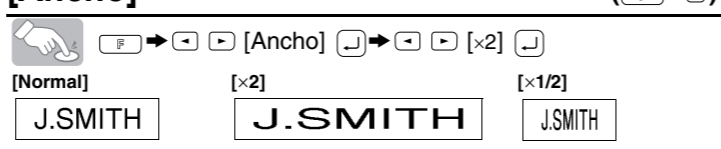

[Estilo] (Vertical)

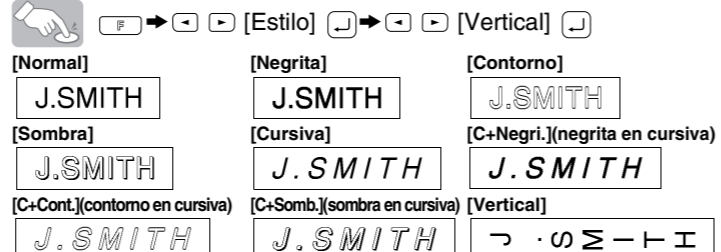

[Subrayado/Marco]

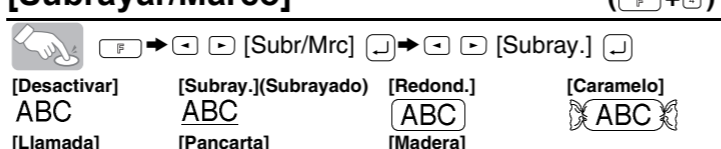

[Tabulado]

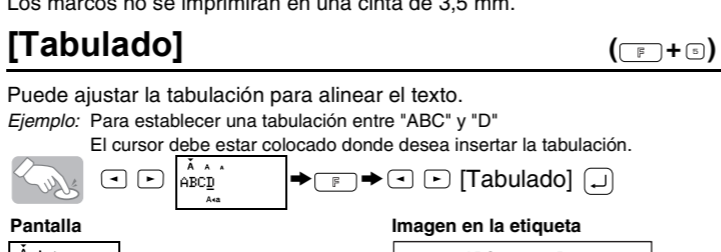

[Longitud Tab](Automático / 0 - 100mm)

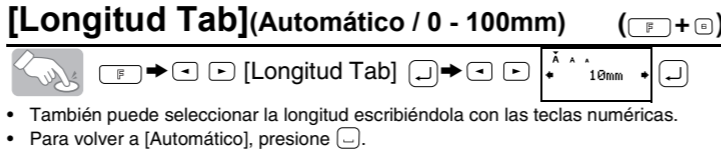

[Longitud Etq.](Automático / 30 - 300mm)

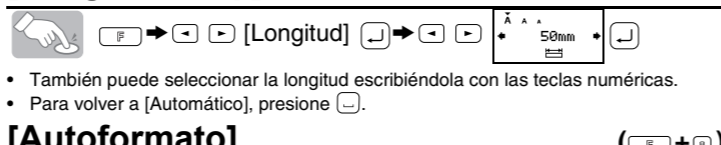

[Autoformato]

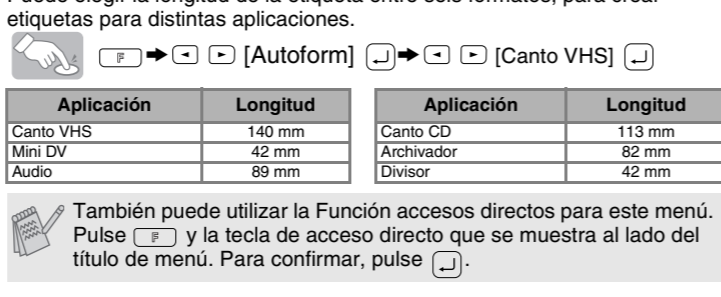

3 IMPRESIÓN DE ETIQUETAS

Vista previa del texto

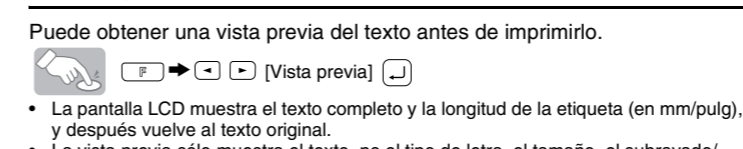

Alimentación (Alimentación de la cinta)

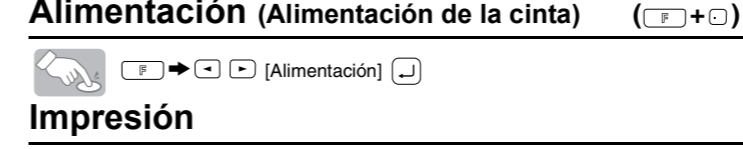

Impresión

- Para cortar la etiqueta, presione la palanca del cortador, situada en la esquina superior derecha de la máquina.

[Margen] (Margen de la cinta)

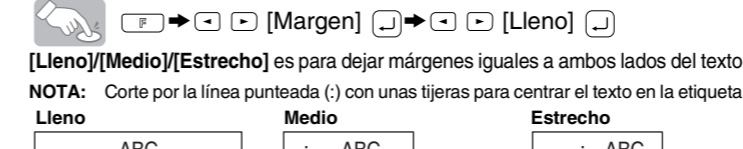

[Lleno]/[Medio]/[Estrecho]

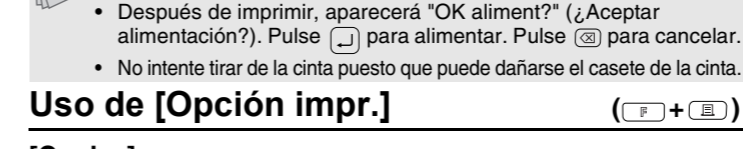
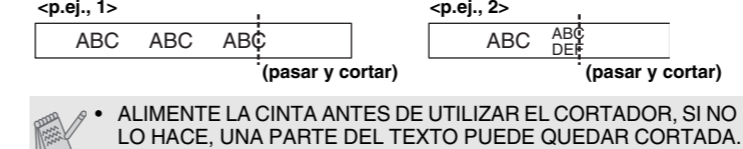
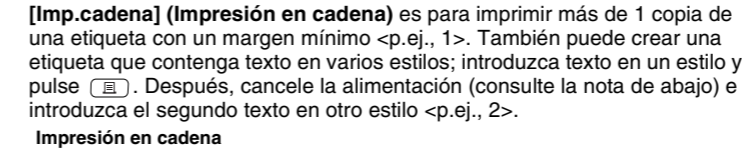

Uso de [Opción impr.]

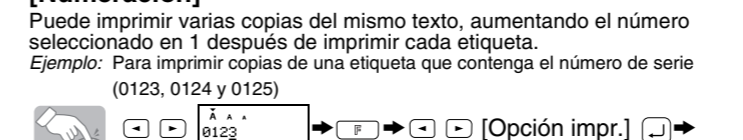
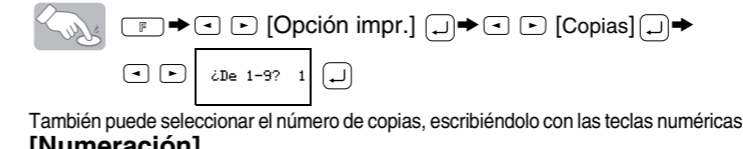

Al definir el número, establezca el número más alto que desea imprimir.

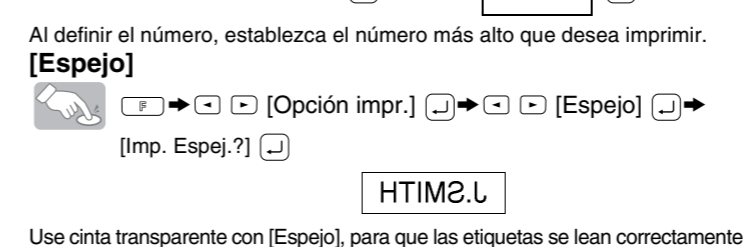

3 REFERENCIA

Solución de problemas

Table with columns for 'Mensaje' (Message) and 'Causa/Solución' (Cause/Solution) for various error codes like Bat baja, BATERIA!, and Invalido.

Qué puede hacer cuando...

Table with columns for 'Problema' (Problem) and 'Solución' (Solution) for issues like blank printouts, tape jamming, and low battery.

Especificaciones

Table with columns for 'Elemento' (Element) and 'Especificación' (Specification) listing dimensions, weight, and power requirements.

Accesorios

Table with columns for 'Accesorios' (Accessories) and 'Nº cat.' (Cat. No.) listing items like cassette tapes and the CA adapter.

Si la hoja de la cuchilla se desafiló y/o el tope de la cuchilla se desgasta tras un uso repetido, haciendo que la cuchilla no corte la cinta limpiamente...

[CREACIÓN DE ETIQUETAS]

4 ETIQUETAS TERMINADAS

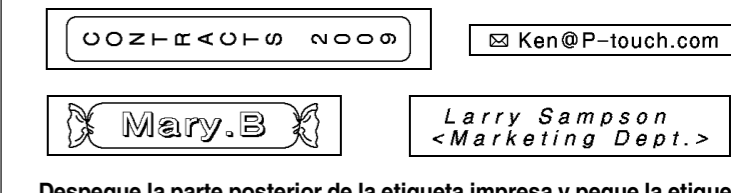

FUNCIONES ÚTILES

Archivo (Memoria)

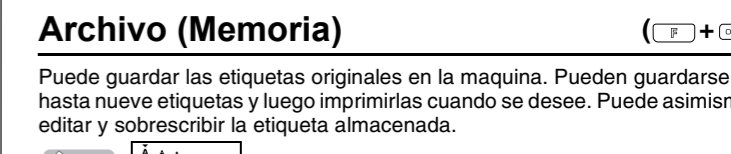

Para guardar:

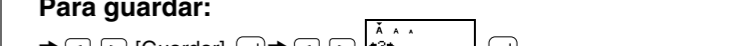

Para imprimir:

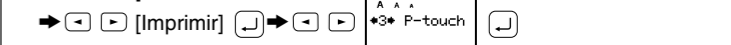

Para abrir:

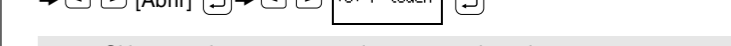

Función Hora/Fecha

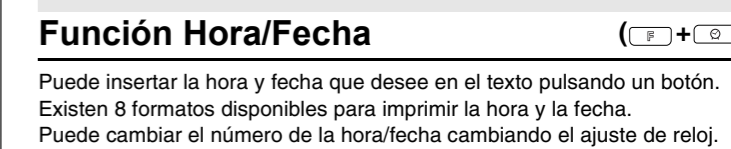

Para añadir Hora/Fecha en el texto:

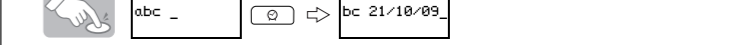

Para seleccionar el formato de Hora/Fecha:

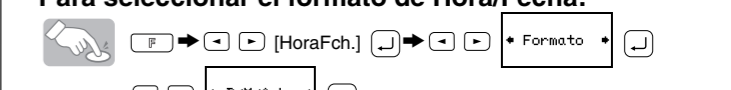

Deberá colocar el cursor donde desee insertar la hora y la fecha.

Para cambiar el ajuste de Reloj:



Declaración de conformidad

Declaración de conformidad (Solamente Europa/Turquía) - Nuestra empresa, BROTHER INDUSTRIES, LTD 15-1, Naeshiro-cho, Mizuho-ku, Nagoya, 467-8561, Japón.