

# SAMSUNG

# FULL MANUAL

---

## HW-A650

Imagine the possibilities

Thank you for purchasing this Samsung product.

To receive more complete service, please register  
your product at [www.samsung.com/register](http://www.samsung.com/register)

Para evitar cualquier avería o daños, lea detalladamente este manual de instrucciones antes de conectar y utilizar este aparato. Conserve el manual para referencia futura. (Sólo México)

# SAFETY INFORMATION









## SAFETY WARNINGS

TO REDUCE THE RISK OF ELECTRIC SHOCK, DO NOT REMOVE THE COVER (OR BACK).

NO USER-SERVICEABLE PARTS ARE INSIDE.

REFER SERVICING TO QUALIFIED SERVICE PERSONNEL.

Refer to the table below for an explanation of symbols which may be on your Samsung product.

	<p style="text-align: center;"><b>CAUTION</b> <b>RISK OF ELECTRIC SHOCK.</b> <b>DO NOT OPEN.</b></p>	
	<p>This symbol indicates that high voltage is present inside. It is dangerous to make any kind of contact with any internal part of this product.</p>	
	<p>This symbol indicates that this product has included important literature concerning operation and maintenance.</p>	
	<p>Class II product : This symbol indicates that it does not require a safety connection to electrical earth (ground). If this symbol is not present on a product with a power cord, the product MUST have a reliable connection to protective earth (ground).</p>	
	<p>AC voltage : This symbol indicates that the rated voltage marked with the symbol is AC voltage.</p>	
	<p>DC voltage : This symbol indicates that the rated voltage marked with the symbol is DC voltage.</p>	
	<p>Caution, Consult instructions for use : This symbol instructs the user to consult the user manual for further safety related information.</p>	

## WARNING

- To reduce the risk of fire or electric shock, do not expose this appliance to rain or moisture.

## CAUTION

- TO PREVENT ELECTRIC SHOCK, MATCH WIDE BLADE OF PLUG TO WIDE SLOT, FULLY INSERT.
- This apparatus shall always be connected to a AC outlet with a protective grounding connection.
- To disconnect the apparatus from the mains, the plug must be pulled out from the mains socket, therefore the mains plug shall be readily operable.
- Do not expose this apparatus to dripping or splashing. Do not put objects filled with liquids, such as vases on the apparatus.
- To turn this apparatus off completely, you must pull the power plug out of the wall socket. Consequently, the power plug must be easily and readily accessible at all times.

# PRECAUTIONS

1. Ensure that the AC power supply in your house complies with the power requirements listed on the identification sticker located on the bottom of your product. Install your product horizontally, on a suitable base (furniture), with enough space around it for ventilation (7~10 cm). Make sure the ventilation slots are not covered. Do not place the unit on amplifiers or other equipment which may become hot. This unit is designed for continuous use. To fully turn off the unit, disconnect the AC plug from the wall outlet. Unplug the unit if you intend to leave it unused for a long period of time.
2. During thunderstorms, disconnect the AC plug from the wall outlet. Voltage peaks due to lightning could damage the unit.
3. Do not expose the unit to direct sunlight or other heat sources. This could lead to overheating and cause the unit to malfunction.
4. Protect the product from moisture (i.e. vases), and excess heat (e.g. a fireplace) or equipment creating strong magnetic or electric fields. Unplug the power cable from the AC wall socket if the unit malfunctions. Your product is not intended for industrial use. It is for personal use only. Condensation may occur if your product has been stored in cold temperatures. If transporting the unit during the winter, wait approximately 2 hours until the unit has reached room temperature before using.

5. The battery used with this product contains chemicals that are harmful to the environment. Do not dispose of the battery in the general household trash. Do not expose the battery to excess heat, direct sunlight, or fire. Do not short circuit, disassemble, or overheat the battery.  
**CAUTION** : Danger of explosion if the battery is replaced incorrectly. Replace only with the same or equivalent type.

## ABOUT THIS MANUAL

The user manual has two parts: simple paper USER MANUAL and a detailed FULL MANUAL you can download.



### USER MANUAL

See this manual for safety instructions, product installation, components, connections, and product specifications.



### FULL MANUAL

You can access the FULL MANUAL on Samsung's on-line customer support center by scanning the QR code. To see the manual on your PC or mobile device, download the manual in document format from Samsung's website. (<http://www.samsung.com/support>)

Design and specifications are subject to change without prior notice.

# CONTENTS

<b>01</b>	<b>Checking the Components</b>	<b>2</b>
	Inserting Batteries before using the Remote Control (AA batteries X 2)	2
<b>02</b>	<b>Product Overview</b>	<b>3</b>
	Front Panel / Top Panel of the Soundbar	3
	Bottom Panel of the Soundbar	4
<b>03</b>	<b>Connecting the Soundbar</b>	<b>5</b>
	Connecting Electrical Power	5
	Connecting the Soundbar to the Subwoofer	6
	– Automatic connection between the Subwoofer and the Soundbar	6
	– Manually connecting the Subwoofer if automatic connection fails	7
	Connecting an SWA-9100S (Sold Separately) to your Soundbar	9
<b>04</b>	<b>Connecting to your TV</b>	<b>11</b>
	Method 1. Connecting with a Cable	11
	– Connecting a TV using an HDMI Cable	11
	– Connecting using an Optical Cable	13
	Method 2. Connecting Wirelessly	14
	– Connecting a TV via Bluetooth	14
<b>05</b>	<b>Connecting an External Device</b>	<b>16</b>
	Connecting using an HDMI Cable	16
	Connecting using an Optical Cable	17
<b>06</b>	<b>Connecting a USB Storage Device</b>	<b>18</b>

<b>07</b>	<b>Connecting a Mobile Device</b>	<b>19</b>
	Connecting via Bluetooth	19
<b>08</b>	<b>Using the Remote Control</b>	<b>23</b>
	How to Use the Remote Control	23
	Adjusting the Soundbar volume with a TV remote control	26
	Using the Hidden Buttons (Buttons with more than one function)	27
	Output specifications for the different sound effect modes	27
<b>09</b>	<b>Installing the Wall Mount</b>	<b>28</b>
	Installation Precautions	28
	Wallmount Components	28
<b>10</b>	<b>Placing the Soundbar on a TV stand</b>	<b>30</b>
<b>11</b>	<b>Software Update</b>	<b>31</b>
	Update Procedure	31
	If UPDATE is not displayed	32
	Reset	32
<b>12</b>	<b>Troubleshooting</b>	<b>33</b>
<b>13</b>	<b>License</b>	<b>35</b>
<b>14</b>	<b>Open Source License Notice</b>	<b>36</b>
<b>15</b>	<b>Important Notes About Service</b>	<b>36</b>
<b>16</b>	<b>Specifications and Guide</b>	<b>37</b>
	Specifications	37

# 01 CHECKING THE COMPONENTS

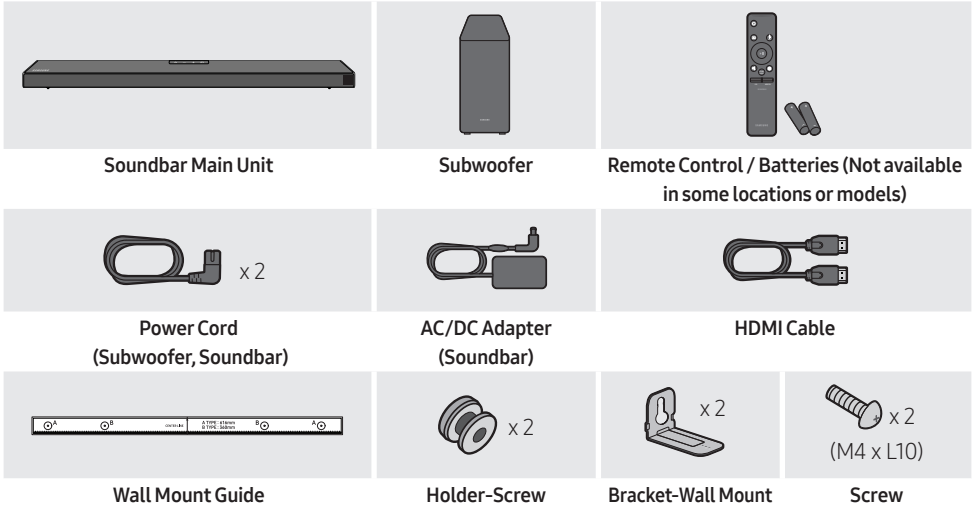

- For more information about the power supply and power consumption, refer to the label attached to the product. (Label: Bottom of the Soundbar Main Unit)
- To purchase additional components or optional cables, contact a Samsung Service Center or Samsung Customer Care.
- The appearance of the accessories may differ slightly from the illustrations above.

## Inserting Batteries before using the Remote Control (AA batteries X 2)

Slide the back cover in the direction of the arrow until it is completely removed. Insert 2 AA batteries (1.5V) oriented so that their polarity is correct. Slide the back cover back into position.

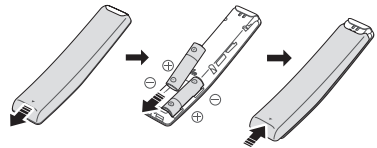

# 02 PRODUCT OVERVIEW

## Front Panel / Top Panel of the Soundbar

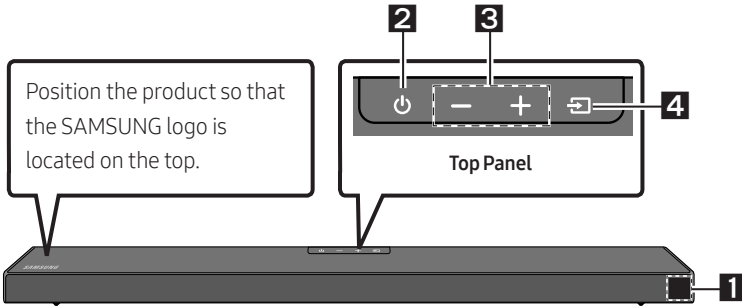

<b>1</b>	<p><b>Display</b> Displays the product's status and current mode.</p>												
<b>2</b>	<p><b>⏻ (Power) Button</b> Turns the power on and off.</p> <ul style="list-style-type: none"> <li>• <b>Auto Power Down Function</b> The unit turns off automatically in the following situations: <ul style="list-style-type: none"> <li>- In <b>D.IN / HDMI / BT / USB</b> Mode : If there is no audio signal for 20 minutes.</li> </ul> </li> </ul>												
<b>3</b>	<p><b>- + (Volume) Button</b> Adjusts the volume.</p> <ul style="list-style-type: none"> <li>• When adjusted, the volume level appears on the Soundbar's front display.</li> </ul>												
<b>4</b>	<p><b>📺 (Source) Button</b> Selects the source input mode.</p> <table border="1" style="width: 100%; border-collapse: collapse;"> <thead> <tr> <th style="text-align: center;">Input mode</th> <th style="text-align: center;">Display</th> </tr> </thead> <tbody> <tr> <td style="text-align: center;">Optical Digital input</td> <td style="text-align: center;">D.IN</td> </tr> <tr> <td style="text-align: center;">ARC (HDMI OUT) input</td> <td style="text-align: center;">D.IN → TV ARC (Auto conversion)</td> </tr> <tr> <td style="text-align: center;">HDMI input</td> <td style="text-align: center;">HDMI</td> </tr> <tr> <td style="text-align: center;">BLUETOOTH mode</td> <td style="text-align: center;">BT</td> </tr> <tr> <td style="text-align: center;">USB mode</td> <td style="text-align: center;">USB</td> </tr> </tbody> </table> <ul style="list-style-type: none"> <li>• To turn on "<b>BT PAIRING</b>" mode, change the source to "<b>BT</b>" mode, and then press and hold the <b>📺 (Source)</b> button for more than 5 seconds.</li> </ul>	Input mode	Display	Optical Digital input	D.IN	ARC (HDMI OUT) input	D.IN → TV ARC (Auto conversion)	HDMI input	HDMI	BLUETOOTH mode	BT	USB mode	USB
Input mode	Display												
Optical Digital input	D.IN												
ARC (HDMI OUT) input	D.IN → TV ARC (Auto conversion)												
HDMI input	HDMI												
BLUETOOTH mode	BT												
USB mode	USB												

- When you plug in the AC cord, the power button will begin working in 4 to 6 seconds.
- When you turn on this unit, there will be a 4 to 5 second delay before it produces sound.
- If you want to enjoy sound only from the Soundbar, you must turn off the TV's speakers in the Audio Setup menu of your TV. Refer to the owner's manual supplied with your TV.

# Bottom Panel of the Soundbar

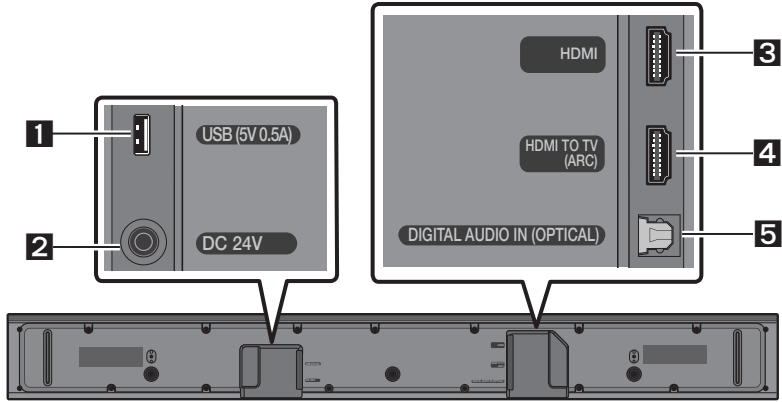

<b>1</b>	<b>USB (5V 0.5A)</b> Connect a USB device here to play music files stored on the USB device through the Soundbar.
<b>2</b>	<b>DC 24V (Power Supply In)</b> Connect the AC/DC power adapter.
<b>3</b>	<b>HDMI</b> Inputs digital video and audio signals simultaneously using an HDMI cable. Connect to the HDMI output of an external device.
<b>4</b>	<b>HDMI TO TV (ARC)</b> Connect to the HDMI (ARC) port on a TV.
<b>5</b>	<b>DIGITAL AUDIO IN (OPTICAL)</b> Connect to the digital (optical) output of an external device.

- When disconnecting the power cable of the AC/DC power adapter from a wall outlet, pull the plug. Do not pull the cable.
- Do not connect this unit or other components to an AC outlet until all connections between components are complete.



# 03 CONNECTING THE SOUNDBAR

## Connecting Electrical Power

Use the power components to connect the Subwoofer and Soundbar to an electrical outlet in the following order:

1. Connect the power cord to the Subwoofer.
2. Connect the power output cable to the power adapter, and then to the Soundbar.
3. Connect the power cord to a wall socket.

See the illustrations below.

- For more information about the required electrical power and power consumption, refer to the label attached to the product. (Label: Bottom of the Soundbar Main Unit)

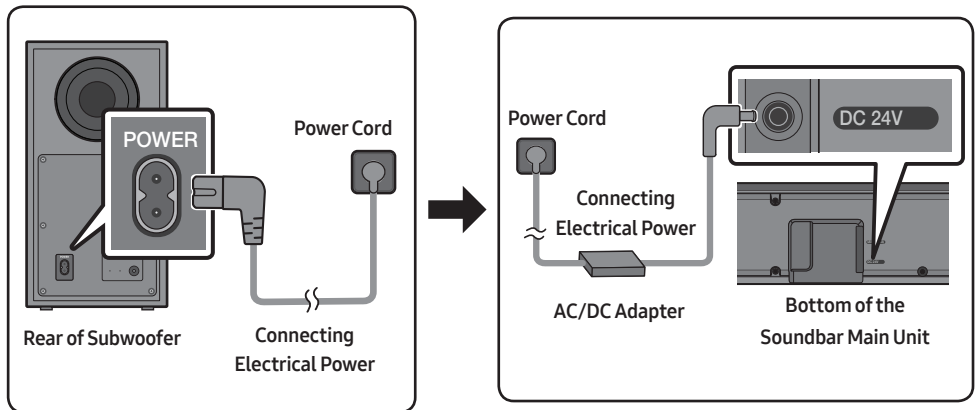

- Make sure to rest the AC/DC Adapter flat on a table or the floor. If you place the AC/DC Adapter so that it is hanging with the AC cord input facing upwards, water or other foreign substances could enter the Adapter and cause the Adapter to malfunction.

# Connecting the Soundbar to the Subwoofer

When the subwoofer is connected, you can enjoy rich bass sound.

## Automatic connection between the Subwoofer and the Soundbar

When you turn the power on after connecting the power cables to the Soundbar and subwoofer, the subwoofer is automatically connected to the Soundbar.

- When auto pairing is complete, the blue indicator at the rear of the subwoofer turn on.

## LED Indicator Lights on the Rear of Subwoofer

LED	Status	Description	Resolution
Blue	On	Successfully connected (normal operation)	-
	Blinking	Recovering the connection	Check if the power cable attached to the main Soundbar unit is connected properly or wait about 5 minutes. If blinking persists, try manually connecting the subwoofer. See page 7.
Red	On	Standby (with the Soundbar main unit turned off)	Check if the power cable attached to the main Soundbar unit is connected properly.
		Connection failed	Connect again. See the instructions for manual connection on page 7.
Red and blue	Blinking	Malfunction	See the contact information for the Samsung Service Center in this manual.

## Manually connecting the Subwoofer if automatic connection fails

### Before performing the manual connection procedure below:

- Check whether the power cables for the Soundbar and subwoofer are connected properly.
- Make sure that the Soundbar is turned on.

1. Press and hold **ID SET** on the rear of the subwoofer for at least 5 seconds.
  - The red indicator on the rear of the subwoofer turns off and the blue indicator blinks.

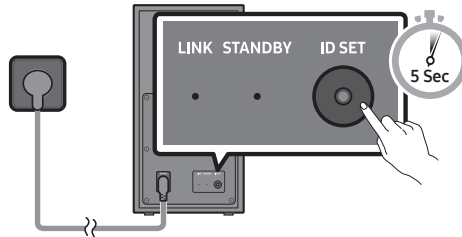

Rear of Subwoofer

2. Press and hold the **Up** button on the remote control for at least 5 seconds.
  - The **ID SET** message appears on the display of the Soundbar for a moment, and then it disappears.
  - The Soundbar will automatically power on when **ID SET** is complete.

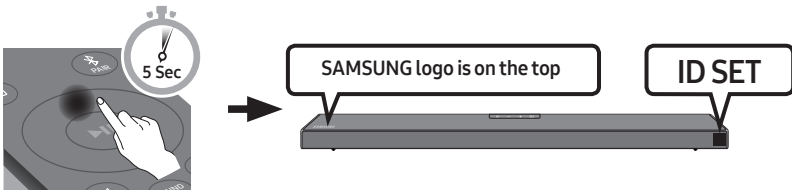

3. Check if the LINK LED is solid blue (connection complete).

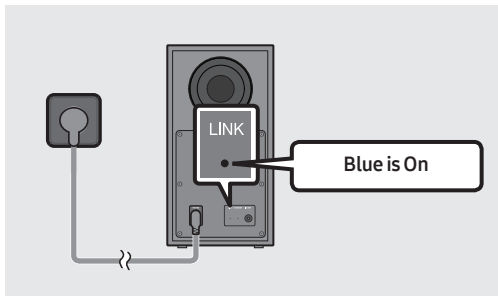

The LINK LED indicator stops blinking and glows a solid blue when a connection is established between the Soundbar and the Wireless Subwoofer.

## NOTES

- Do not connect the power cord of this product or your TV to a wall outlet until all connections between components are complete.
- Before moving or installing this product, be sure to turn off the power and disconnect the power cord.
- If the main unit is powered off, the wireless subwoofer will go into stand-by mode and the STANDBY LED on the rear of the sub-woofer will turn red after blinking blue several times.
- If you use a device that uses the same frequency (5.8GHz) as the Soundbar near the Soundbar, interference may cause some sound interruption.
- The maximum transmission distance of the main unit's wireless signal is about 10 m, but may vary depending on your operating environment. If a steel-concrete or metallic wall is between the main unit and the wireless subwoofer, the system may not operate at all because the wireless signal cannot penetrate metal.

## PRECAUTIONS

- Wireless receiving antennas are built into the wireless subwoofer. Keep the unit away from water and moisture.
- For optimal listening performance, make sure that the area around the wireless subwoofer and the Wireless Receiver Module (sold separately) is clear of any obstructions.

# Connecting an SWA-9100S (Sold Separately) to your Soundbar

Expand to true wireless surround sound by connecting the Samsung Wireless Rear Speaker Kit (SWA-9100S, sold separately) to your Soundbar.

1. Connect the Wireless Receiver Module to 2 Surround Speakers.
  - When connecting the speaker cable, connect the core wire to the speaker.

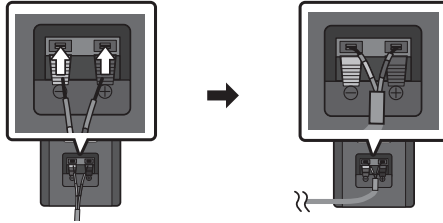

- The speaker cables are color coded.

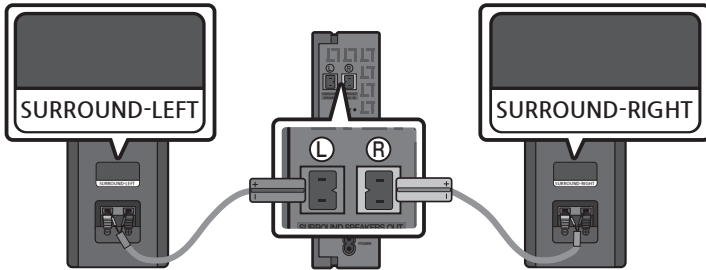

2. Check the standby status of the Wireless Receiver Module after plugging it into an electrical outlet.
  - The LINK LED indicator (blue LED) on the Wireless Receiver Module blinks. If the LED does not blink, press the **ID SET** button on the back of the Wireless Receiver Module with a pen tip for 5~6 seconds until the LINK LED indicator blinks (in Blue). For more about the LED, please refer to the SWA-9100S user manual.

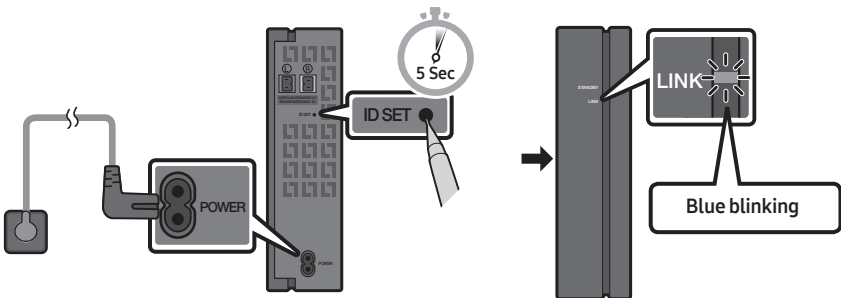

3. Press and hold the **Up** button on the remote control for at least 5 seconds.
- The **ID SET** message appears on the display of the Soundbar for a moment, and then it disappears.
  - The Soundbar will automatically power on when **ID SET** is complete.

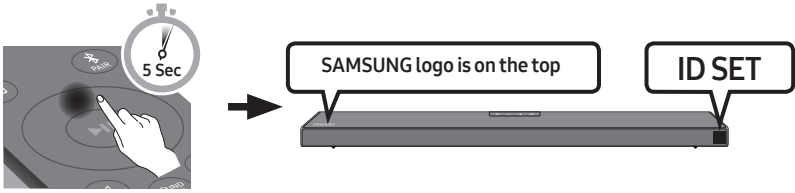

**CAUTION**

- If your Soundbar was playing music when it connects to the SWA-9100S, you may hear some stuttering from the woofer as the connection finalizes.
4. Check if the LINK LED is solid blue (connection complete).

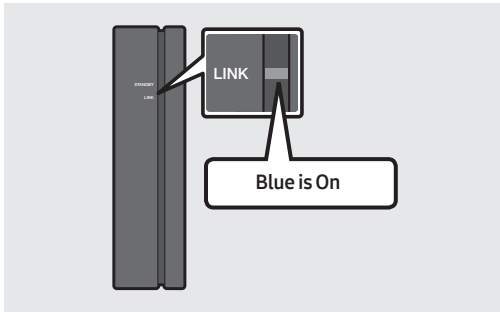

The LINK LED indicator stops blinking and glows a solid blue when a connection is established between the Soundbar and the Wireless Receiver Module.

5. If the SWA-9100S is not connected, repeat the procedure from Step 2.

# 04 CONNECTING TO YOUR TV

Hear TV sound from your Soundbar through wired or wireless connections.

- When the Soundbar is connected to selected Samsung TVs, the Soundbar can be controlled using the TV's remote control.
  - This feature is supported by 2017 and later Samsung Smart TVs that support Bluetooth when you connect the Soundbar to the TV using an optical cable.
  - This function also allows you to use the TV menu to adjust the sound field and various settings as well as the volume and mute.

## Method 1. Connecting with a Cable

### Connecting a TV using an HDMI Cable

#### CAUTION

- When both the HDMI cable and optical cable are connected, the HDMI signal is received first.
- To connect the HDMI cable between the TV and Soundbar, be sure to connect the terminals marked ARC. Otherwise, the TV sound may not be output.
- The recommended cable is **High Speed HDMI Cable with Ethernet**.

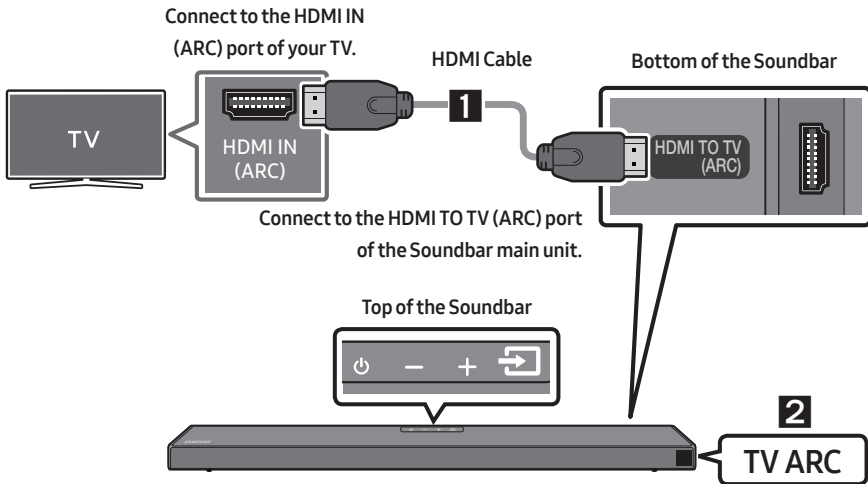

1. With the Soundbar and TV turned on, connect the HDMI cable as shown in the figure.
2. "TV ARC" appears in the display window of the Soundbar main unit and the Soundbar plays TV sound.

- If TV sound is inaudible, press the  (**Source**) button on the remote control or on the top of the Soundbar to switch to “**D.IN**” mode. The screen displays “**D.IN**” and “**TV ARC**” in sequence, and TV sound is played.
- If “**TV ARC**” does not appear in the display window of the Soundbar main unit, confirm that the HDMI cable is connected to the correct port.
- Use the volume buttons on the TV’s remote control to change the volume on the Soundbar.

## NOTES

- HDMI is an interface that enables the digital transmission of video and audio data with just a single connector.
- If the TV provides an ARC port, connect the HDMI cable to the HDMI IN (ARC) port.
- We recommend you use a coreless HDMI cable if possible. If you use a cored HDMI cable, use one whose diameter is less than 14 mm.
- This function is not available if the HDMI cable does not support ARC.
- When the audio in a broadcast is encoded in Dolby Digital and the “Digital Output Audio Format” on your TV is set to PCM, we recommend that you change the setting to Dolby Digital. When the setting on the TV is changed, you will experience better sound quality. (The TV menu may use different words for Dolby Digital and PCM depending on the TV manufacturer.)



## Connecting using an Optical Cable

### Pre-connection Checklist

- When both the HDMI cable and optical cable are connected, the HDMI signal is received first.
- When you use an optical cable and the terminals have covers, be sure to remove the covers.

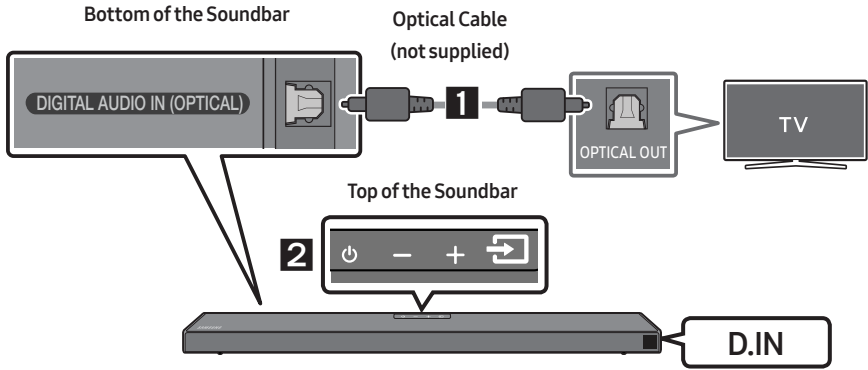

1. Connect the **DIGITAL AUDIO IN (OPTICAL)** port on the Soundbar to the OPTICAL OUT port of the TV with a digital Optical Cable (not supplied).
2. Press the  (**Source**) button on the top panel or remote control, and then select the “**D.IN**” mode.

## Method 2. Connecting Wirelessly

### Connecting a TV via Bluetooth

When a TV is connected using Bluetooth, you can hear stereo sound without the hassle of cabling.

- Only one TV can be connected at a time.

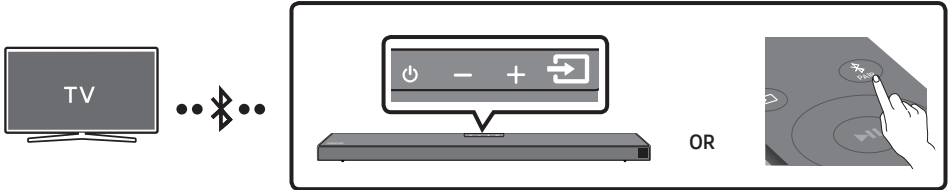

### The initial connection

1. Press the **PAIR** button on the remote control to enter the “**BT PAIRING**” mode.  
**(OR)** a. Press the **Source** button on the top panel and then select “**BT**”.  
“**BT**” changes to “**BT PAIRING**” in a few seconds automatically or changes to “**BT READY**” if there is a connect record.  
b. When “**BT READY**” appears, press and hold the **Source** button on the top panel of the Soundbar for more than 5 seconds to display “**BT PAIRING**”.
2. Select Bluetooth mode on the TV. (For more information, see the TV’s manual.)
3. Select “[AV] Samsung Soundbar A6-Series” from the list on TV’s screen.  
An available Soundbar is indicated with “**Need Pairing**” or “**Paired**” on the TV’s Bluetooth device list. To connect the TV to the Soundbar, select the message, and then establish a connection.
  - When the TV is connected, [TV Name] → “**BT**” appears on the Soundbar’s front display.
4. You can now hear TV sound from the Soundbar.

### If the device fails to connect

- If a previously connected Soundbar listing (e.g. “[AV] Samsung Soundbar A6-Series”) appears in the list, delete it.
- Then repeat steps 1 through 3.

### NOTE



- After you have connected the Soundbar to your TV the first time, use the “**BT READY**” mode to reconnect.

## Disconnecting the Soundbar from the TV

Press the  (**Source**) button on the top panel or on the remote control and switch to any mode but “**BT**”.

- Disconnecting takes time because the TV must receive a response from the Soundbar. (The time required may differ, depending on the TV model.)
- To cancel the automatic Bluetooth connection between the Soundbar and TV, press the **Left** button on the remote control for 5 seconds with the Soundbar in “**BT READY**” status. (Toggle On → Off)

## What is the difference between BT READY and BT PAIRING?

- **BT READY** : In this mode, you can search for previously connected TVs or connect a previously connected mobile device to the Soundbar.
- **BT PAIRING** : In this mode, you can connect a new device to the Soundbar. (Press the  **PAIR** button on the remote control or press and hold the  (**Source**) button on the top of the Soundbar for more than 5 seconds while the Soundbar is in “**BT**” mode.)

## NOTES

- If asked for a PIN code when connecting a Bluetooth device, enter <0000>.
- In Bluetooth connection mode, the Bluetooth connection will be lost if the distance between the Soundbar and the Bluetooth device exceeds 10 meters.
- The Soundbar automatically turns off after 20 minutes in the Ready state.
- The Soundbar may not perform Bluetooth search or connection correctly under the following circumstances:
  - If there is a strong electrical field around the Soundbar.
  - If two or more Bluetooth devices are simultaneously paired with the Soundbar.
  - If the Bluetooth device is turned off, not in place, or malfunctions.
- Electronic devices may cause radio interference. Devices that generate electromagnetic waves must be kept away from the Soundbar main unit - e.g., microwaves, wireless LAN devices, etc.

# 05 CONNECTING AN EXTERNAL DEVICE

Connect to an external device via a wired connection or Bluetooth connection to play the external device's sound through the Soundbar.

## Connecting using an HDMI Cable

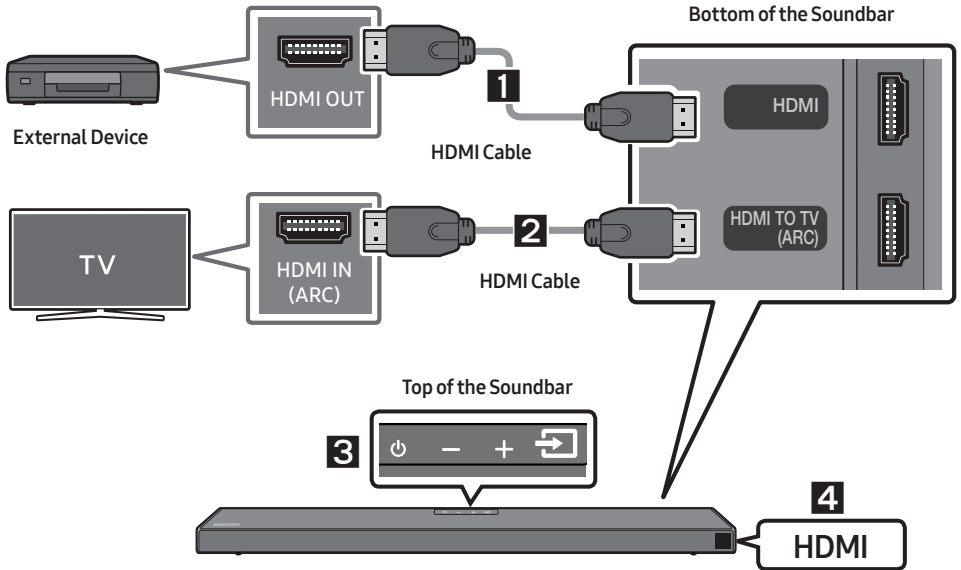

1. Connect an HDMI cable from the **HDMI** port on the back of the product to the HDMI OUT port on your digital device.
2. Connect an HDMI cable from the **HDMI TO TV (ARC)** port on the back of the product to the HDMI IN port on your TV.
3. Press the  (**Source**) button on the top panel or on the remote control, and then select "HDMI".
4. "HDMI" mode is displayed on the Soundbar display panel and sound plays.

## Connecting using an Optical Cable

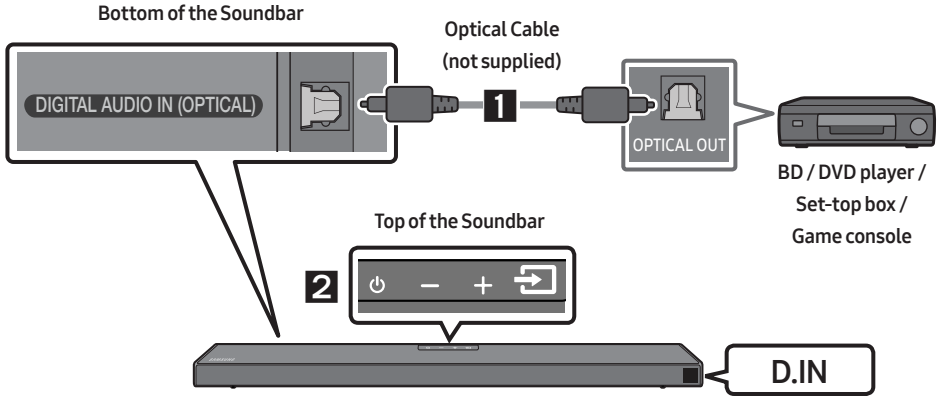

1. Connect **DIGITAL AUDIO IN (OPTICAL)** on the main unit to the **OPTICAL OUT** port of the Source Device using a digital Optical Cable (not supplied).
2. Select "**D.IN**" mode by pressing the  (**Source**) button on the top panel or on the remote control.

# 06 CONNECTING A USB STORAGE DEVICE

You can play music files located on USB storage devices through the Soundbar.

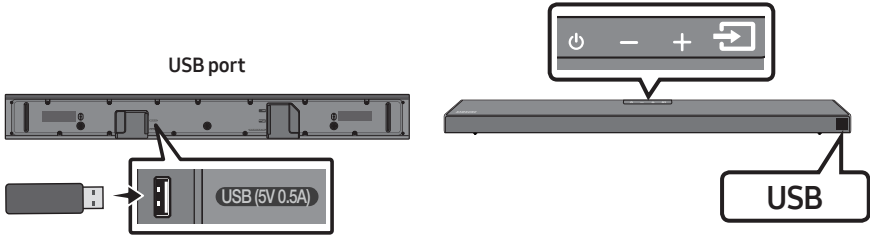

1. Connect the USB device to the USB port on the bottom of the product.
2. Press the  (**Source**) button on the top panel or on the remote control, and then select “USB”.
3. “USB” appears in the display screen.
4. Play music files from the USB storage device through the Soundbar.
  - The Soundbar automatically turns off (Auto Power Down) if no USB device has been connected for more than 20 minutes.

## File Format Type Compatibility list

Extension	Codec	Sampling Rate	Bitrate
*.mp3	MPEG1 Layer2	32kHz ~ 48kHz	32kbps ~ 320kbps
	MPEG1 Layer3	32kHz ~ 48kHz	32kbps ~ 320kbps
	MPEG2 Layer3	16kHz ~ 24kHz	8kbps ~ 160kbps
	MPEG2.5 Layer3	8kHz ~ 12kHz	8kbps ~ 160kbps
*.wma	WMA7/8/9 (Audio Only)	32kHz ~ 48kHz	32kbps ~ 320kbps
*.ogg	Vorbis	32kHz ~ 48kHz	45kbps ~ 500kbps
*.aac *.m4a *.mp4	AAC-LC (MPEG2/MPEG4 Audio Only)	32kHz ~ 48kHz	32kbps ~ 320kbps
*.wav	LPCM	32kHz ~ 192kHz	1,024kbps ~ 9,216kbps
*.flac	FLAC	32kHz ~ 192kHz	162kbps ~ 8,100kbps
*.aiff	AIFF	32kHz ~ 192kHz	1,024kbps ~ 9,216kbps

- If there are too many folders (about 200) and files (about 2000) stored on the USB device, it may take the Soundbar some time to access and play files.

# 07 CONNECTING A MOBILE DEVICE

## Connecting via Bluetooth

When a mobile device is connected using Bluetooth, you can hear stereo sound without the hassle of cabling.

- The connection is limited to one TV or two Bluetooth devices at the same time.

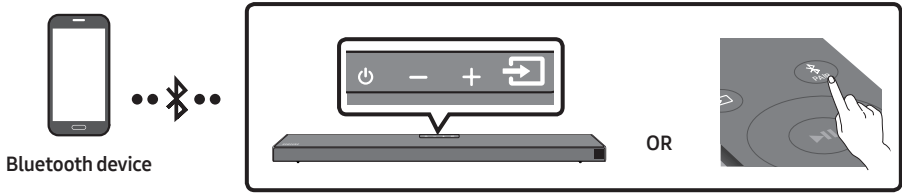

### The initial connection

1. Press the **PAIR** button on the remote control to enter the “**BT PAIRING**” mode.  
**(OR)** a. Press the **(Source)** button on the top panel and then select “**BT**”.  
“**BT**” changes to “**BT PAIRING**” in a few seconds automatically or changes to “**BT READY**” if there is a connect record.  
b. When “**BT READY**” appears, press and hold the **(Source)** button on the top panel of the Soundbar for more than 5 seconds to display “**BT PAIRING**”.
2. On your device, select “[**AV**] Samsung Soundbar A6-Series” from the list that appears.
  - When the Soundbar is connected to the Bluetooth device, [**Bluetooth Device Name**] → “**BT**” appears in the front display.
3. Play music files from the device connected via Bluetooth through the Soundbar.



### If the device fails to connect

- If a previously connected Soundbar listing (e.g. “[**AV**] Samsung Soundbar A6-Series”) appears in the list, delete it.
- Then repeat steps 1 and 2.

### NOTE

- After you have connected the Soundbar to your mobile device the first time, use the “**BT READY**” mode to reconnect.

## What is the difference between BT READY and BT PAIRING?

- **BT READY** : In this mode, you can search for previously connected TVs or connect a previously connected mobile device to the Soundbar.
- **BT PAIRING** : In this mode, you can connect a new device to the Soundbar. (Press the  **PAIR** button on the remote control or press and hold the  (**Source**) button on the top of the Soundbar for more than 5 seconds while the Soundbar is in “BT” mode.)

## NOTES

- If asked for a PIN code when connecting a Bluetooth device, enter <0000>.
- In Bluetooth connection mode, the Bluetooth connection will be lost if the distance between the Soundbar and the Bluetooth device exceeds 10 m.
- The Soundbar automatically turns off after 20 minutes in the Ready state.
- The Soundbar may not perform Bluetooth search or connection correctly under the following circumstances:
  - If there is a strong electrical field around the Soundbar.
  - If several Bluetooth devices are simultaneously paired with the Soundbar.
  - If the Bluetooth device is turned off, not in place, or malfunctions.
- Electronic devices may cause radio interference. Devices that generate electromagnetic waves must be kept away from the Soundbar main unit - e.g., microwaves, wireless LAN devices, etc.
- The Soundbar supports SBC data (44.1kHz, 48kHz).
- Connect only to a Bluetooth device that supports the A2DP (AV) function.
- You cannot connect the Soundbar to a Bluetooth device that supports only the HF (Hands Free) function.
- Once you have paired the Soundbar to a Bluetooth device, selecting “[AV] Samsung Soundbar A6-Series” from the device’s scanned devices list will automatically change the Soundbar to “BT” mode.
  - Available only if the Soundbar is listed among the Bluetooth device’s paired devices.  
(The Bluetooth device and the Soundbar must have been previously paired at least once.)
- The Soundbar will appear in the Bluetooth device’s searched devices list only when the Soundbar is displaying “BT READY”.

## Bluetooth Power On (SOUND MODE)

If a previously paired Bluetooth device tries to pair with the Soundbar when the Bluetooth Power On function is on and the Soundbar is turned off, the Soundbar turns on automatically.

1. Press and hold the **SOUND MODE** button for more than 5 seconds on the remote while the Soundbar is turned on.
2. “**ON-BLUETOOTH POWER**” appears on the Soundbar’s display.



## Disconnecting the Bluetooth device from a Soundbar

You can disconnect a Bluetooth device from the Soundbar. For instructions, see the Bluetooth device's user manual.

- The Soundbar will be disconnected.
- When the Soundbar is disconnected from the Bluetooth device, the Soundbar will display **"BT DISCONNECTED"** on the front display.

## Disconnecting the Soundbar from the Bluetooth device

Press the  (**Source**) button on the top panel or on the remote control, and then change to any mode except **"BT"**.

- Disconnecting takes time because the Bluetooth device must receive a response from the Soundbar. (Disconnection time may differ, depending on the Bluetooth device)
- When the Soundbar is disconnected from the Bluetooth device, the Soundbar will display **"BT DISCONNECTED"** on the front display.

### **NOTES**

- In Bluetooth connection mode, the Bluetooth connection will be lost if the distance between the Soundbar and the Bluetooth device exceeds 10 m.
- The Soundbar automatically turns off after 20 minutes in the Ready state.

### **More About Bluetooth**

Bluetooth is a technology that enables Bluetooth-compliant devices to interconnect easily with each other using a short wireless connection.

- A Bluetooth device may cause noise or malfunction, depending on usage, if:
  - A part of your body is in contact with the receiving/transmitting system of the Bluetooth device or the Soundbar.
  - It is subject to electrical variation from obstructions caused by a wall, corner, or office partition.
  - It is exposed to electrical interference from same frequency-band devices including medical equipment, microwave ovens, and wireless LANs.
- Pair the Soundbar with the Bluetooth device while they are close together.
- The further the distance between the Soundbar and Bluetooth device, the worse the quality is. If the distance exceeds the Bluetooth operational range, the connection is lost.
- In poor reception areas, the Bluetooth connection may not work properly.
- The Bluetooth connection only works when it is close to the unit. The connection will be automatically cut off if the Bluetooth device is out of range. Even within range, the sound quality may be degraded by obstacles such as walls or doors.
- This wireless device may cause electric interference during its operation.

## Bluetooth Multi connection

The Soundbar can be connected to 2 Bluetooth devices at the same time.

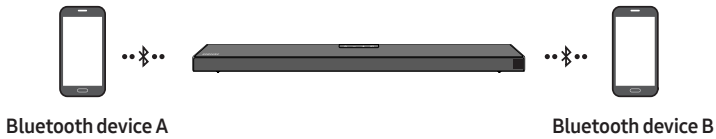

1. Connect the Soundbar to up to two Bluetooth devices. (See page 19)
2. Play music from one of the connected Bluetooth devices while two devices are connected.
3. If music is played from the Bluetooth device "B" while playing from the device "A", the music is started playing on the device "B" and automatically being stopped/paused playback on the device "A".
4. In versions prior to AVRCP V1.4, the switching time of the device playing music may be delayed.





### NOTES



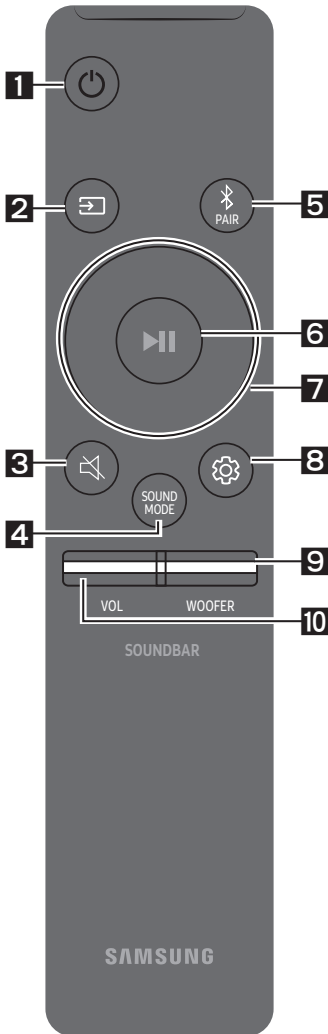



- The device can be switched by notification or alarm on some devices.
- Some devices do not support Bluetooth multi connection.
- "BT PAIRING" mode stops when no device is paired within 3 minutes.
- Switching devices may take about 7 seconds on some apps.
- If you attempt to connect a 3rd Bluetooth device, the A or B devices will be disconnected. (A device that is not currently playing will be disconnected.)
- Only one Samsung TV, or 2 Bluetooth devices can be connected at the same time.
- The Soundbar will be disconnected from Bluetooth devices when it receives a connection request from a Samsung TV.







# 08 USING THE REMOTE CONTROL

## How to Use the Remote Control

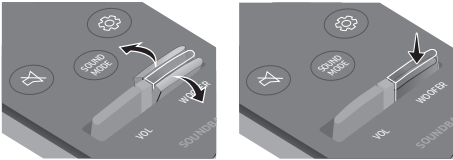

<b>1</b>	 <b>Power</b>	Turns the Soundbar on and off.
<b>2</b>	 <b>Source</b>	Press to select a source connected to the Soundbar.
<b>3</b>	 <b>Mute</b>	Press the  ( <b>Mute</b> ) button to mute the sound. Press it again to unmute the sound.
<b>4</b>	 <b>SOUND MODE</b>	Press to cycle through the available sound modes: <b>SURROUND SOUND, BASS BOOST, GAME, ADAPTIVE, DTS VIRTUAL:X, or STANDARD.</b> <ul style="list-style-type: none"><li>- <b>SURROUND SOUND</b> Provides a wider sound field than standard.</li><li>- <b>BASS BOOST</b> Sound field mode with emphasis on bass sound.</li><li>- <b>GAME</b> Provides stereoscopic sound to immerse you in the action while gaming.</li><li>- <b>ADAPTIVE</b> Analyzes the content in real time and automatically provides an optimal sound field based on the characteristics of the content.</li><li>- <b>DTS VIRTUAL:X</b> Immersive 3D sound from any content.</li><li>- <b>STANDARD</b> Outputs the original sound.</li></ul>

	<ul style="list-style-type: none"> <li>• <b>DRC (Dynamic Range Control)</b> Lets you apply dynamic range control to Dolby Digital tracks. Press and hold the <b>SOUND MODE</b> button for more than 5 seconds while the Soundbar is powered off to turn DRC (Dynamic Range Control) on or off. With the DRC turned on, loud sound is reduced. (The sound may be distorted.)</li> <li>• <b>Bluetooth Power</b> This feature automatically turns the Soundbar on when it receives a connection request from a previously connected TV or Bluetooth device. The setting is On by default. <ul style="list-style-type: none"> <li>– Press and hold the <b>SOUND MODE</b> button for more than 5 seconds to turn off the Bluetooth Power function.</li> </ul> </li> </ul>
<p><b>5</b></p>  <p><b>Bluetooth PAIR</b></p>	<p>Press the  <b>PAIR</b> button. “<b>BT PAIRING</b>” appears in the Soundbar’s display. You can connect the Soundbar to a new Bluetooth device in this mode by selecting the Soundbar from the Bluetooth device’s search list.</p>
<p><b>6</b></p>  <p><b>Play / Pause</b></p>	<p>Press the  button to pause a music file temporarily. When you press the button again, the music file plays.</p>
<p><b>7</b></p>  <p><b>Up/Down/ Left/Right</b></p>	 <p><b>Press the indicated areas to select Up/Down/Left/Right.</b></p> <p>Press Up/Down/Left/Right on the button to select or set functions.</p> <ul style="list-style-type: none"> <li>• <b>Repeat</b> To use the Repeat function in “<b>USB</b>” mode, press the <b>Up</b> button.</li> <li>• <b>Music Skip</b> Press the <b>Right</b> button to select the next music file. Press the <b>Left</b> button to select the previous music file.</li> <li>• <b>ID SET</b> Press and hold the <b>Up</b> button for 5 seconds to complete <b>ID SET</b> (when connecting to a wireless subwoofer or wireless rear speakers).</li> </ul>

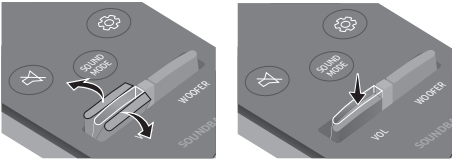





<p><b>8</b></p>	 <p><b>Sound Control</b></p>	<p>When pressed, the settings <b>TREBLE</b>, <b>BASS</b>, and <b>AUDIO SYNC</b> are displayed in sequence. The desired settings can be adjusted using the <b>Up/Down</b> buttons.</p> <ul style="list-style-type: none"> <li>To control the volume of the treble or bass sound, press the  (<b>Sound Control</b>) button to select <b>TREBLE</b> or <b>BASS</b> and then adjust the volume between -6~+6 by using the <b>Up/Down</b> buttons. (Make sure the Sound mode is set to "STANDARD".)</li> <li>Press and hold the  (<b>Sound Control</b>) button for about 5 seconds to adjust the sound for each frequency band. 150Hz, 300Hz, 600Hz, 1.2kHz, 2.5kHz, 5kHz, and 10kHz are selectable using the <b>Left/Right</b> buttons and each can be adjusted to a setting between -6 to +6 using the <b>Up/Down</b> buttons. (Make sure the Sound mode is set to "STANDARD".)</li> <li>If the video on the TV and audio from the Soundbar are not synchronized, press the  (<b>Sound Control</b>) button to select <b>AUDIO SYNC</b> and then set the audio delay between 0~300 milliseconds by using the <b>Up/Down</b> buttons. (Not available in "USB" or "BT" mode.)</li> <li><b>AUDIO SYNC</b> is only supported for some functions.</li> <li>When the Rear Speakers (sold separately) are connected, the settings <b>REAR SPEAKER ON/OFF</b> and <b>REAR LEVEL</b> are supported. Use the <b>Up/Down</b> buttons to set the <b>REAR SPEAKER ON/OFF</b> and to adjust the volume of the <b>REAR LEVEL</b> between -6 to +6.</li> </ul>
<p><b>9</b></p>	 <p><b>WOOFER (BASS) LEVEL</b></p>	 <p>Push the button up or down to adjust the level of the woofer (bass) to -12 or between -6 to +6. To set the woofer (bass) volume level to 0 (Default), press the button.</p>
<p><b>10</b></p>	 <p><b>VOL (Volume)</b></p>	 <p>Push the button up or down to adjust the volume.</p> <ul style="list-style-type: none"> <li><b>Mute</b> Press the <b>VOL</b> button in to mute the sound. Press it in again to unmute the sound.</li> </ul>

# Adjusting the Soundbar volume with a TV remote control

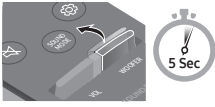
Adjust the Soundbar volume using the TV's remote control.

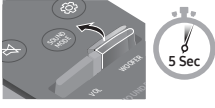
- This function can be used with IR remote controls only. Bluetooth remote controls (remote controls that require pairing) are not supported.
- Set the TV speaker to **External Speaker** to use this function.
- Manufacturers supporting this function:  
VIZIO, LG, Sony, Sharp, PHILIPS, PANASONIC, TOSHIBA, Hisense, RCA

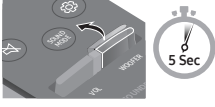
1. Turn Off the Soundbar.
2. Push up and hold the **WOOFER** button for 5 seconds.  
Each time you push the **WOOFER** button up and hold it for 5 seconds, the mode switches in the following order: "**OFF-TV REMOTE**" (Default mode), "**SAMSUNG-TV REMOTE**", "**ALL-TV REMOTE**".

Remote Control Button	Display	Status
	(Default mode) 	Disable the TV remote control.
		Enable a Samsung TV's IR remote control.
		Enable a third-party TV's IR remote control.

## Using the Hidden Buttons (Buttons with more than one function)

Hidden Button		Reference page
Remote Control Button	Function	
WOOFER (Up)	TV remote control On/Off (Standby)	page 26
Left	TV Auto connect On/Off (BT Ready)	page 15
Up	ID SET	page 24
 (Sound Control)	7 Band EQ	page 25
SOUND MODE	DRC ON/OFF (Standby)	page 24
	Bluetooth Power	page 24

## Output specifications for the different sound effect modes

Effect		Input	Output	
			Without Wireless Rear Speaker Kit	With Wireless Rear Speaker Kit
 <b>SOUND MODE</b>	SURROUND SOUND	2.0 ch	3.1 ch	5.1 ch
		5.1 ch	3.1 ch	5.1 ch
	BASS BOOST	2.0 ch	3.1 ch	5.1 ch
		5.1 ch	3.1 ch	5.1 ch
	GAME	2.0 ch	3.1 ch	5.1 ch
		5.1 ch	3.1 ch	5.1 ch
	ADAPTIVE	2.0 ch	3.1 ch	5.1 ch
		5.1 ch	3.1 ch	5.1 ch
	DTS VIRTUAL:X	2.0 ch	3.1 ch	5.1 ch
		5.1 ch	3.1 ch	5.1 ch
	STANDARD	2.0 ch	2.1 ch	2.1 ch
		5.1 ch	3.1 ch	5.1 ch

- The Samsung Wireless Rear Speaker Kit can be purchased separately. To purchase a Kit, contact the vendor you purchased the Soundbar from.

# 09 INSTALLING THE WALL MOUNT

## Installation Precautions

- Install on a vertical wall only.
- Do not install in a place with high temperature or humidity.
- Verify whether the wall is strong enough to support the product's weight. If not, reinforce the wall or choose another installation point.
- Purchase and use the fixing screws or anchors appropriate for the kind of wall you have (plaster board, iron board, wood, etc.). If possible, fix the support screws into wall studs.
- Purchase wall mounting screws according to the type and thickness of the wall you want to mount the Soundbar on.
  - Diameter: M5
  - Length: 35 mm or longer recommended.
- Connect cables from the unit to external devices before you install the Soundbar on the wall.
- Make sure the unit is turned off and unplugged from the power source before you install it. Otherwise, it may cause an electric shock.

## Wallmount Components

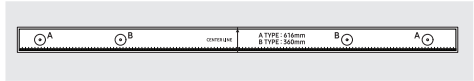

Wall Mount Guide



Holder-Screw

Screw



Bracket-Wall Mount

1. Place the **Wall Mount Guide** against the wall surface.
  - The **Wall Mount Guide** must be level.
  - If your TV is mounted on the wall, install the Soundbar at least 5 cm below the TV.

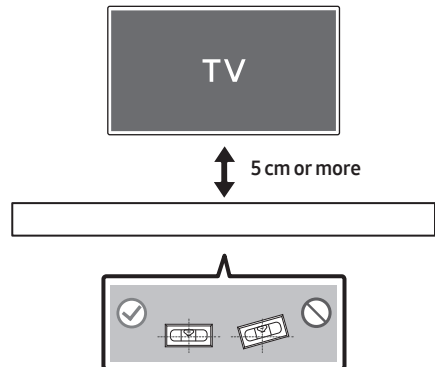



2. Align the **Wall Mount Guide's Center Line** with the center of your TV (if you are mounting the Soundbar below your TV), and then fix the **Wall Mount Guide** to the wall using tape.

- If you are not mounting below a TV, place the **Center Line** in the center of the installation area.

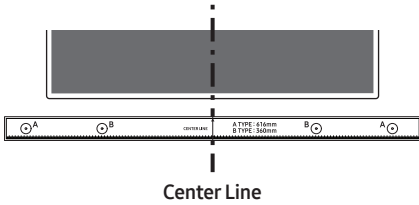

3. Push a pen tip or sharpened pencil tip through the center of the **A-TYPE** images on each end of the Guide to mark the holes for the supporting screws, and then remove the **Wall Mount Guide**.

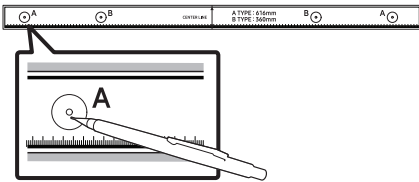

4. Using an appropriately sized drill bit, drill a hole in the wall at each marking.

- If the markings do not correspond to the positions of studs, make sure you insert appropriate anchors into the holes before you insert the support screws. If you use anchors, make sure the holes you drill are large enough for the anchors you use.

5. Push a screw (not supplied) through each **Holder-Screw**, and then screw each screw firmly into a support screw hole.

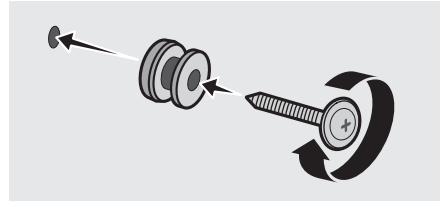

6. Install the 2 **Bracket-Wall Mounts** in the correct orientation on the bottom of the Soundbar using 2 **Screws**.

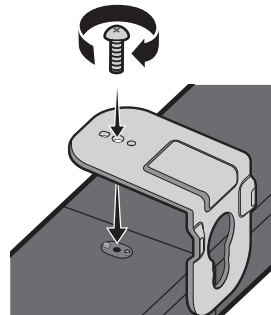

- When assembling, make sure the hanger part of the **Bracket-Wall Mounts** are located behind the rear of the Soundbar.

Rear of Soundbar

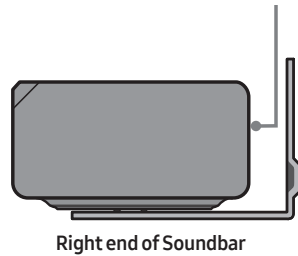

Right end of Soundbar

7. Install the Soundbar with the attached **Bracket-Wall Mounts** by hanging the **Bracket-Wall Mounts** on the **Holder-Screws** on the wall.

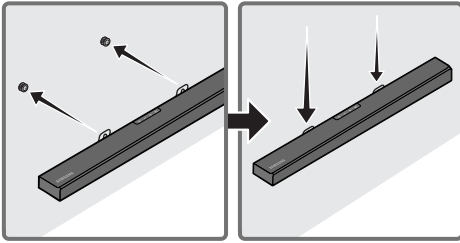

8. Slide the Soundbar down as shown below so that the **Bracket-Wall Mounts** rest securely on the **Holder-Screws**.
- Insert the **Holder-Screws** into the wide (bottom) part of the **Bracket-Wall Mounts**, and then slide the **Bracket-Wall Mounts** down so that the **Bracket-Wall Mounts** rest securely on the **Holder-Screws**.

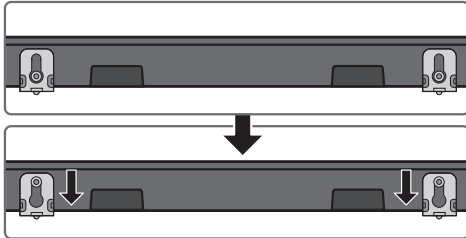

## 10 PLACING THE SOUNDBAR ON A TV STAND

Place the Soundbar on a TV stand.

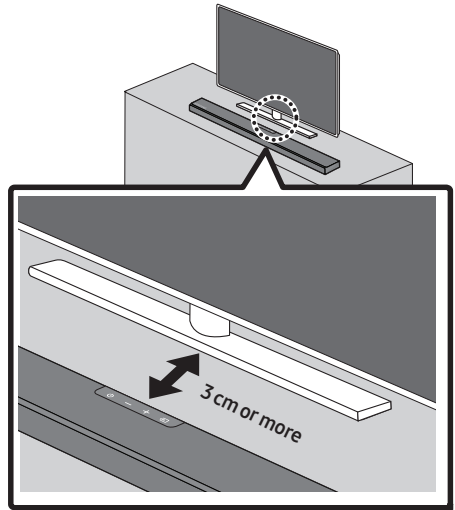

As illustrated in the image, align the center of the Soundbar with the center of the TV, carefully place the Soundbar onto the TV stand. For optimal sound quality, position the Soundbar at least 3 cm away from the TV front.

### NOTE

- Make sure the Soundbar is placed on a flat and solid surface.

# 11 SOFTWARE UPDATE

Samsung may offer updates for the Soundbar's system firmware in the future.

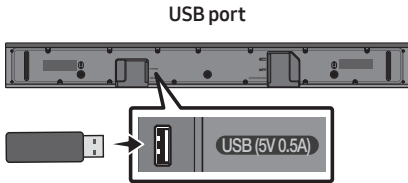

If an update is offered, you can update the firmware by connecting a USB device with the firmware update stored on it to the USB port on your Soundbar. For more information about how to download update files, go to the Samsung Electronics website at [www.samsung.com](http://www.samsung.com) → Support. Then, select the product type or enter the model number of your Soundbar, select the Software & Apps option, and then Downloads. Note that the option names can vary.

## Update Procedure

After the update completes, all your customized user settings are maintained.

1. Connect a USB thumb drive to the USB port on your computer.  
**Important:** Make sure there are no music files on the USB thumb drive. This may cause the firmware update to fail.
2. Go to ([samsung.com](http://samsung.com)) → select Enter Model Number and enter the model of your Soundbar. Select manuals and downloads and download the latest software file.
3. Save the downloaded software to a USB stick and select "Extract Here" to unzip the folder.
4. Turn off the Soundbar and connect the USB stick containing the software update to the USB port.
5. Power on the Soundbar, press the  (Source) button on the Soundbar, and then select the "USB" mode. "UPDATE" appears on the display, starting the update. Soundbar is rebooted automatically when the update is completed.
  - This product has a DUAL BOOT function. If the firmware fails to update, you can update the firmware again.
  - During update, do not turn it off or remove the USB.
  - If the latest version is already installed on the Soundbar, the update will not install.
  - Depending on the USB type, update may not be supported.
6. Restore your settings on the Soundbar.

## If UPDATE is not displayed

1. Turn off the Soundbar, disconnect and then reconnect the USB storage device that contains the update files to the Soundbar's USB port.
2. Disconnect the Soundbar's power cord, reconnect it, and then turn on the Soundbar.

### NOTES

- The firmware update may not work properly if audio files supported by the Soundbar are stored in the USB storage device.
- Do not disconnect the power or remove the USB device while updates are being applied. The main unit will turn on automatically after completing the firmware update.
- If the connection to the subwoofer is not re-established automatically after the update, refer to page 6.
- If the software update fails, check if the USB stick is defective.
- Mac OS users should use MS-DOS (FAT) as the USB format.
- Updating via USB may not be available, depending on the USB storage device manufacturer.

## Reset

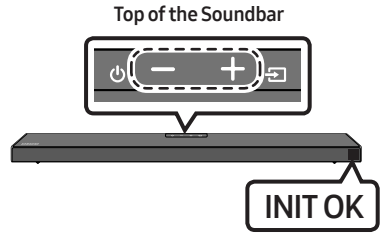

With the Soundbar on, press the **— + (Volume)** buttons on the body at the same time for at least 5 seconds. **"INIT OK"** appears on the display and then the Soundbar is reset.

### ⚠ CAUTION

- All the settings of the Soundbar are reset. Be sure to perform this only when a reset is required.

# 12 TROUBLESHOOTING

Before seeking assistance, check the following.

## Soundbar does not turn on.

- Check whether the power cord of the Soundbar is correctly inserted into the outlet.

## Soundbar works erratically.

- After removing the power cord, insert it again.
- Remote the power cord from the external device and try again.
- If there is no signal, the Soundbar automatically turns off after a certain period of time. Turn on the power. (See page 3.)

## In case the remote control does not work.

- Point the remote directly at the Soundbar.
- Replace the batteries with new ones.

## Soundbar does not output any sound.

- The volume of the Soundbar is too low or muted. Adjust the volume.
- When any external device (STB, Bluetooth device, mobile device, etc.) is connected, adjust the volume of the external device.
- For sound output of the TV, select Soundbar. (Samsung TV: Home (🏠) → Settings (⚙️) → Sound → Sound Output → Select Soundbar)
- The cable connection to the Soundbar may not be loose. Remove the cable and connect again.
- Remove the power cord completely, reconnect, and turn the power on.
- Reset the product and try again. (See page 32.)

## Subwoofer does not output any sound.

- Check whether the LED indicator on the rear of the Subwoofer is on in blue. Reconnect the Soundbar and Subwoofer if the indicator is blinking in blue or turned red. (See page 7.)
- You may experience an issue if there is an obstacle between the Soundbar and Subwoofer. Move devices to an area away from obstacles.
- Other devices sending radio frequency signals in proximity may interrupt the connection. Keep your speaker away from such devices.
- Remove and reconnect the power plug.

## The Subwoofer volume is too low.

- The original volume of the content you are playing may be low. Try adjusting the Subwoofer level. (See page 25.)
- Bring the Subwoofer speaker closer to you.

## In case the TV is not connected via HDMI TO TV (ARC).

- Check whether the HDMI cable is correctly connected to the ARC terminal. (See page 11.)
- Connection may not be possible due to the connected external device (set-top box, game machine, etc.). Directly connect the Soundbar.
- HDMI-CEC may not be activated on the TV. Turn on the CEC on the TV menu. (Samsung TV: Home (🏠) → Settings (⚙️) → General → External Device Manager → Anynet+ (HDMI-CEC) ON)

### There is no sound in when connecting to the TV in HDMI TO TV (ARC) mode.

- Your device is unable to play the input signal. Change the TV's audio output to PCM or Dolby Digital.  
(For a Samsung TV: Home (🏠) → Settings (⚙️) → Sound → Expert Settings → Digital Output Audio Format)

### Soundbar does not connect via Bluetooth.

- When connecting a new device, switch to "BT PAIRING" for connection. (Press the **PAIR** button on the remote control or press the **(Source)** button on the body for at least 5 seconds.)
- If the Soundbar is connected to another device, disconnect that device first to switch the device.
- Reconnect it after removing the Bluetooth speaker list on the device to connect.  
(Samsung TV: Home (🏠) → Settings (⚙️) → Sound → Sound Output → Bluetooth Speaker List)
- The automatic TV connection may be disabled. While the Soundbar is in "**BT READY**", press and hold the **Left** button on the Soundbar remote control for 5 seconds to select **ON-TV CONNECT**. If you see **OFF-TV CONNECT**, press and hold **Left** button again for 5 seconds to switch the selection.
- Remove and reconnect the power plug, then try again.
- Reset the product and try again.  
(See page 32.)

### Sound drops out when connected via Bluetooth.

- Some devices can cause radio interference if they are located too close to the Soundbar. e. g. microwaves, wireless routers, etc.
- If your device that is connected via Bluetooth moves too far away from the Soundbar, it may cause the sound to drop out. Move the device closer to the Soundbar.
- If a part of your body is in contact with the Bluetooth transceiver or the product is installed on metal furniture, sound may drop out. Check the installation environment and conditions for use.

### Bluetooth multi connection does not work.

- When the TV is connected to the soundbar, Bluetooth multi connection may not operate. Disconnect the Soundbar from the TV and try again.
- Check whether the Bluetooth Multi connection setting is turned on.  
(Refer to the "**Soundbar does not connect via Bluetooth.**" section.)
- Disconnect the device currently playing, pair with the device that you want to connect, and reconnect the previous device.
- If the sound is inaudible even after connecting properly, refer to the "**Sound drops out when connected via Bluetooth.**" section.

### Soundbar does not turn on automatically with the TV.

- When you turn off the Soundbar while watching TV, power synchronization with the TV is disabled. First turn off the TV.

# 13 LICENSE

---



---

Manufactured under license from Dolby Laboratories. Dolby, Dolby Audio and the double-D symbol are trademarks of Dolby Laboratories Licensing Corporation.

---



---

For DTS patents, see <http://patents.dts.com>. Manufactured under license from DTS, Inc. (for companies headquartered in the U.S./Japan/Taiwan) or under license from DTS Licensing Limited (for all other companies). DTS, Digital Surround, Virtual:X, and the DTS logo are registered trademarks or trademarks of DTS, Inc. in the United States and other countries.  
© 2020 DTS, Inc. ALL RIGHTS RESERVED.

---



---

The terms HDMI and HDMI High-Definition Multimedia Interface, and the HDMI Logo are trademarks or registered trademarks of HDMI Licensing Administrator, Inc. in the United States and other countries.

---



---

The Bluetooth® word mark and logos are registered trademarks owned by the Bluetooth SIG, Inc. and any use of such marks by Samsung Electronics Co., Ltd. is under license. Other trademarks and trade names are those of their respective owners.

---



---

## [ENERGY STAR]

### **ENERGY STAR qualified model only**

- Your Samsung product is ENERGY STAR qualified in its factory default setting. Change to certain features, settings and functionality in this product can change the power consumption, possibly beyond the limits required for ENERGY STAR qualification.
- Environmental Protection Agency and Department of Energy. ENERGY STAR is a joint program of the Government agencies, designed to promote energy efficient products and practices.

Refer to [www.energystar.gov](http://www.energystar.gov) for more information of the ENERGY STAR Program.

### **ENERGY STAR qualified model only (Applicable to Thin Client models only)**

As an ENERGY STAR® Partner, SAMSUNG has determined that this product meets the ENERGY STAR® guidelines for energy efficiency.

- The ENERGY STAR Program has been to reduced greenhouse gas emissions and save energy through voluntary labeling.
- Power management setting of this product have been enabled by default, and have various timing setting from 1 minutes to 5 hours.
- The product can wake with a button press on the chassis from sleep mode.

### **ENERGY STAR qualified model only (The other models)**

- As an ENERGY STAR Partner, Samsung has determined that this product or product models meets the ENERGY STAR guideline for energy efficiency.
-

## **14 OPEN SOURCE LICENSE NOTICE**

To send inquiries and requests for questions regarding open sources, contact Samsung Open Source (<http://opensource.samsung.com>)

## **15 IMPORTANT NOTES ABOUT SERVICE**

Figures and illustrations in this User Manual are provided for reference only and may differ from actual product appearance.



# 16 SPECIFICATIONS AND GUIDE

## Specifications

Model Name	HW-A650
USB	5V/0.5A
Weight	3.1 kg
Dimensions (W x H x D)	980.0 x 58.0 x 105.0 mm
Operating Temperature Range	+5°C to +35°C
Operating Humidity Range	10 % ~ 75 %
AMPLIFIER Rated Output power	180W (30W x 6)
Supported play formats	Dolby Audio™ (supporting Dolby® Digital), DTS, DTS Virtual:X, PCM 2ch

Subwoofer Name	PS-WA65B
Weight	5.8 kg
Dimensions (W x H x D)	205.0 x 353.0 x 303.2 mm
AMPLIFIER Rated Output power	250W

### NOTES

- Samsung Electronics Co., Ltd reserves the right to change the specifications without notice.
- Weight and dimensions are approximate.

# INFORMACIÓN DE SEGURIDAD

## ADVERTENCIAS DE SEGURIDAD

PARA REDUCIR EL PELIGRO DE DESCARGA ELÉCTRICA, NO RETIRE LA TAPA (NI LA PARTE TRASERA).

NO CONTIENE ELEMENTOS QUE DEBA REEMPLAZAR EL USUARIO. EN CASO DE AVERÍA, SOLICITE LA AYUDA DE PERSONAL ESPECIALIZADO.

Consulte la tabla a continuación para obtener una explicación de los símbolos que podrían aparecer en su producto Samsung.

	<b>PRECAUCIÓN</b> <b>RIESGO DE ELECTROCUCIÓN.</b> <b>NO ABRIR.</b>	
	Este símbolo indica que el dispositivo contiene alto voltaje. Es peligroso establecer cualquier tipo de contacto con cualquier parte interna del producto.	
	Este símbolo indica que con este producto se incluye documentación importante relativa a la operación y el mantenimiento.	
	Producto de Clase II: Este símbolo indica que no es necesaria una conexión eléctrica de seguridad (toma de tierra). Si un producto con un cable de alimentación no tiene este símbolo, el producto DEBE tener una conexión segura a una puesta a tierra.	
	Voltaje CA: Este símbolo indica que la tensión nominal marcada con el símbolo es CA.	
	Voltaje CC: Este símbolo indica que la tensión nominal marcada con el símbolo es CC.	
	Precaución, consulte las instrucciones antes de usar: Este símbolo indica que se debe consultar el manual del usuario para obtener información relacionada con la seguridad.	

## ADVERTENCIA

- Para reducir el riesgo de incendio o de descarga eléctrica, no exponga este aparato a la lluvia ni a la humedad.

## PRECAUCIÓN

- PARA EVITAR DESCARGAS ELÉCTRICAS, INTRODUZCA TOTALMENTE EL ENCHUFE.
- Este aparato deberá conectarse siempre a una toma de alimentación principal con una conexión a tierra de protección.
- Para desconectar el aparato de la fuente de alimentación, el enchufe deberá ser desconectado de la toma principal, lo que significa que deberá disponer de fácil acceso al enchufe principal.
- No debe exponer este aparato a gotas ni salpicaduras de agua. No coloque en el aparato objetos con líquido, como jarrones.
- Para apagar completamente este aparato, debe desconectar su enchufe de la toma de corriente. Por tanto, el enchufe debe estar accesible en todo momento.

# PRECAUCIONES

1. Asegúrese de que la fuente de alimentación de CA de su hogar cumpla con los requisitos mencionados en la etiqueta de identificación ubicada en la parte inferior del producto. Instale el producto horizontalmente, sobre una base adecuada (mueble), con espacio suficiente a su alrededor para ventilación 7~10 cm. Asegúrese de que los orificios de ventilación no queden tapados. No coloque la unidad sobre amplificadores o cualquier otro equipo que pueda generar calor. Esta unidad se ha diseñado para utilizarse de forma continua. Para apagar completamente la unidad, desconecte el enchufe de CA de la toma de corriente. Desenchufe la unidad si no va utilizarla durante un tiempo prolongado.
2. Durante tormentas, desconecte el enchufe principal de CA de la toma de corriente. Los picos de tensión debidos a rayos podrían dañar la unidad.
3. No exponga la unidad a la luz directa del sol ni a otras fuentes de calor. Podrían sobrecalentarla y provocar una avería en la unidad.
4. Proteja el reproductor contra la humedad por ejemplo, jarrones) y calor excesivo (p. ej.: chimeneas) o equipos que creen campos magnéticos o eléctricos potentes. Desconecte el cable de alimentación de la fuente de CA si la unidad no funciona correctamente. El producto no ha sido creado para uso industrial. Este producto es sólo para uso personal. Es posible que se produzca condensación en el producto o en el disco en situaciones de temperaturas bajas. Si tiene que transportar el producto durante el invierno, espere 2 horas aproximadamente antes de usarlo hasta que la unidad haya alcanzado la temperatura de la sala.

5. Las pilas utilizadas en este producto contienen productos químicos que son peligrosos para el medio ambiente. No tire las pilas con el resto de la basura doméstica. No deseche las pilas en el fuego. No cortocircuite, desmonte ni sobrecaliente las baterías.

**PRECAUCIÓN:** Si las pilas se reemplazan de manera incorrecta existe peligro de explosión. Reemplácelas únicamente por el mismo tipo o un tipo equivalente.

## INFORMACIÓN SOBRE ESTE MANUAL

El manual del usuario consta de dos partes: el MANUAL DEL USUARIO simple, en papel, y un MANUAL COMPLETO detallado, que se puede descargar.



### MANUAL DEL USUARIO

Consulte este manual para obtener información sobre instrucciones de seguridad, instalación del producto, componentes, conexiones y especificaciones del producto.



### MANUAL COMPLETO

Puede acceder al MANUAL COMPLETO en el Centro de Atención al Cliente en línea de Samsung escaneando el código QR. Para consultar el manual en su computadora o dispositivo móvil, descárguelo desde el sitio web de Samsung en formato de documento. (<http://www.samsung.com/support>)

El diseño y las especificaciones están sujetos a cambio sin previo aviso.

# ÍNDICE

<b>01</b>	<b>Verificación de los Componentes</b>	<b>2</b>
	Colocación de las pilas antes de utilizar el control remoto (2 pilas AA)	2
<b>02</b>	<b>Descripción del Producto</b>	<b>3</b>
	Panel frontal/panel superior de la Soundbar	3
	Panel inferior de la Soundbar	4
<b>03</b>	<b>Conexión de la Soundbar</b>	<b>5</b>
	Conexión del suministro eléctrico	5
	Conexión de la Soundbar al subwoofer	6
	– Conexión automática entre el subwoofer y la Soundbar	6
	– Conexión manual del subwoofer en caso de error en la conexión automática	7
	Conexión del SWA-9100S (se vende por separado) a una Soundbar	9
<b>04</b>	<b>Conexión a su Televisor</b>	<b>11</b>
	Método 1. Conexión con un cable	11
	– Conexión de un televisor con un cable HDMI	11
	– Conexión con un cable óptico	13
	Método 2. Conexión inalámbrica	14
	– Conexión de un televisor vía Bluetooth	14
<b>05</b>	<b>Conexión de un Dispositivo Externo</b>	<b>16</b>
	Conexión con un cable HDMI	16
	Conexión con un cable óptico	17
<b>06</b>	<b>Conectar un dispositivo de almacenamiento USB</b>	<b>18</b>

<b>07</b>	<b>Conexión de un Dispositivo móvil</b>	<b>19</b>
	Conexión vía Bluetooth	19
<b>08</b>	<b>Uso del Control Remoto</b>	<b>23</b>
	Cómo utilizar el control remoto	23
	Ajuste del volumen de la Soundbar con un control remoto de televisor	26
	Uso de los botones ocultos (botones con más de una función)	27
	Especificaciones de salida para los diferentes modos de efectos de sonido	27
<b>09</b>	<b>Instalación del Soporte de montaje en la pared</b>	<b>28</b>
	Precauciones para la instalación	28
	Componentes de soporte	28
<b>10</b>	<b>Colocación de la Soundbar en un soporte para TV</b>	<b>30</b>
<b>11</b>	<b>Actualización del Software</b>	<b>31</b>
	Procedimiento de actualización	31
	Si no aparece la opción UPDATE	32
	Restablecer	32
<b>12</b>	<b>Solución de Problemas</b>	<b>33</b>
<b>13</b>	<b>Licencia</b>	<b>35</b>
<b>14</b>	<b>Aviso Sobre Licencia de código abierto</b>	<b>36</b>
<b>15</b>	<b>Nota Importante Sobre el Servicio</b>	<b>36</b>
<b>16</b>	<b>Especificaciones y Guía</b>	<b>37</b>
	Especificaciones	37

# 01 VERIFICACIÓN DE LOS COMPONENTES



- Para la fuente de alimentación y el consumo de energía, consulte la etiqueta pegada en el producto. (Etiqueta : Parte inferior de la unidad principal de la Soundbar)
- Para comprar componentes adicionales o cables optativos, comuníquese con un Centro de Servicios de Samsung o con el Centro de Atención al Cliente de Samsung.
- El aspecto de los accesorios puede diferir ligeramente de las ilustraciones anteriores.

## Colocación de las pilas antes de utilizar el control remoto (2 pilas AA)



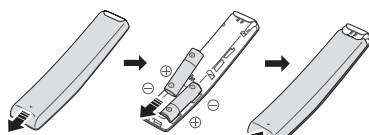

Deslice la contratapa en dirección de la flecha hasta retirarla completamente. Coloque 2 pilas AA (1.5V) tal como se indica para que la polaridad sea correcta. Vuelva a deslizar la contratapa hasta su posición.

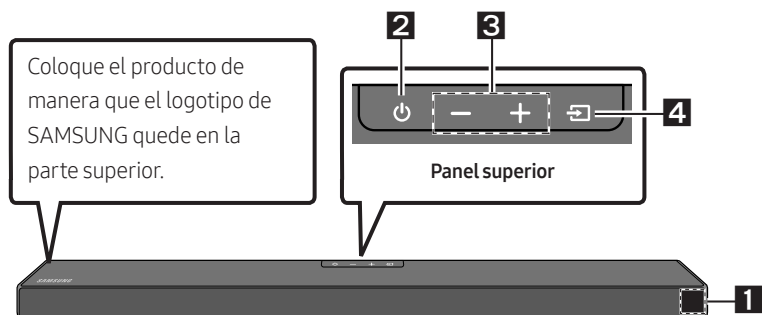

# 02 DESCRIPCIÓN DEL PRODUCTO

## Panel frontal/panel superior de la Soundbar



<b>1</b>	<b>Pantalla</b> Muestra el estado del producto y el modo actual.												
<b>2</b>	<b>Botón  (Encendido)</b> Permite encender y apagar la Soundbar. <ul style="list-style-type: none"><li>• <b>Función de Auto Power Down</b> La unidad se apaga automáticamente en las siguientes situaciones.<ul style="list-style-type: none"><li>– Modo <b>D.IN / HDMI / BT / USB</b>: Si no hay señal de audio por 20 minutos.</li></ul></li></ul>												
<b>3</b>	<b>Botón  (Volumen)</b> Permite ajustar el volumen. <ul style="list-style-type: none"><li>• Una vez que haya ajustado el volumen, el nivel de volumen aparecerá en la pantalla frontal de la Soundbar.</li></ul>												
<b>4</b>	<b>Botón  (Fuente)</b> Permite seleccionar el modo de entrada. <table border="1"><thead><tr><th>Modo de entrada</th><th>Pantalla</th></tr></thead><tbody><tr><td>Entrada digital óptica</td><td>D.IN</td></tr><tr><td>Entrada ARC (HDMI OUT)</td><td>D.IN → TV ARC (Autoconversión)</td></tr><tr><td>Entrada HDMI</td><td>HDMI</td></tr><tr><td>Modo BLUETOOTH</td><td>BT</td></tr><tr><td>Modo USB</td><td>USB</td></tr></tbody></table> <ul style="list-style-type: none"><li>• Para encender el modo <b>"BT PAIRING"</b>, cambie la fuente a modo <b>"BT"</b> y luego mantenga presionado el botón  (<b>Fuente</b>) durante más de 5 segundos.</li></ul>	Modo de entrada	Pantalla	Entrada digital óptica	D.IN	Entrada ARC (HDMI OUT)	D.IN → TV ARC (Autoconversión)	Entrada HDMI	HDMI	Modo BLUETOOTH	BT	Modo USB	USB
Modo de entrada	Pantalla												
Entrada digital óptica	D.IN												
Entrada ARC (HDMI OUT)	D.IN → TV ARC (Autoconversión)												
Entrada HDMI	HDMI												
Modo BLUETOOTH	BT												
Modo USB	USB												

- Cuando enchufe el cable de CA, la tecla de alimentación funcionará transcurridos entre 4 y 6 segundos.
- Cuando encienda la unidad, pasarán entre 4 y 5 segundos antes de poder reproducir sonido.
- Para disfrutar del sonido sólo desde Soundbar, debe apagar los altavoces del TV en el menú Audio Setup del TV. Consulte el manual del TV que se facilita con el TV.

# Panel inferior de la Soundbar

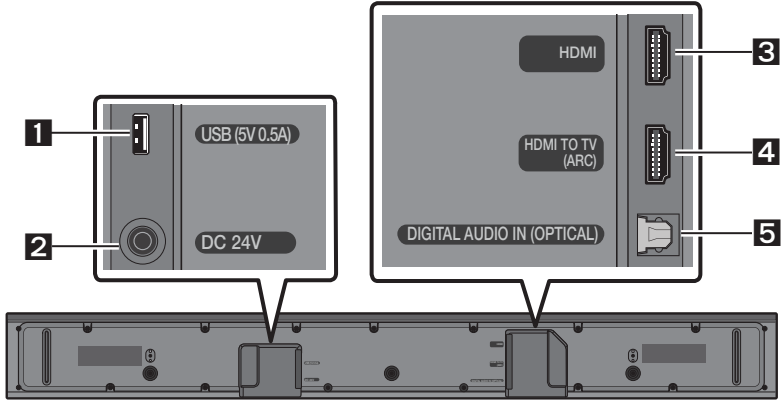

<b>1</b>	<b>USB (5V 0.5A)</b> Conecte un dispositivo USB aquí para reproducir archivos de música que se encuentran en el dispositivo USB a través de la Soundbar.
<b>2</b>	<b>DC 24V (Entrada de la fuente de alimentación)</b> Permite conectar el adaptador de energía CA/CC.
<b>3</b>	<b>HDMI</b> Permite reproducir señales de audio y video digital de manera simultánea con un cable HDMI. Permite conectar la Soundbar a la salida HDMI de un dispositivo externo.
<b>4</b>	<b>HDMI TO TV (ARC)</b> Permite conectar la Soundbar a un conector HDMI (ARC) de un TV.
<b>5</b>	<b>DIGITAL AUDIO IN (OPTICAL)</b> Permite conectar la Soundbar a la salida digital (óptica) de un dispositivo externo.

- Al desconectar el cable de alimentación del adaptador de energía de CA/CC de una toma de pared, retire el enchufe. No tire del cable.
- No conecte esta unidad ni ningún otro componente a una toma de CA hasta realizar todas las conexiones entre los componentes.



# 03 CONEXIÓN DE LA SOUNDBAR

## Conexión del suministro eléctrico

Utilice los componentes de alimentación para conectar el subwoofer y la Soundbar a un tomacorriente en el siguiente orden:

1. Conecte el cable de alimentación al subwoofer.
2. Conecte el cable de alimentación al adaptador de energía y, luego, a la Soundbar.
3. Conecte el cable de alimentación a un enchufe.

Consulte las siguientes ilustraciones.

- Para la fuente de alimentación y el consumo de energía, consulte la etiqueta pegada en el producto.  
(Etiqueta : Parte inferior de la unidad principal de la Soundbar)

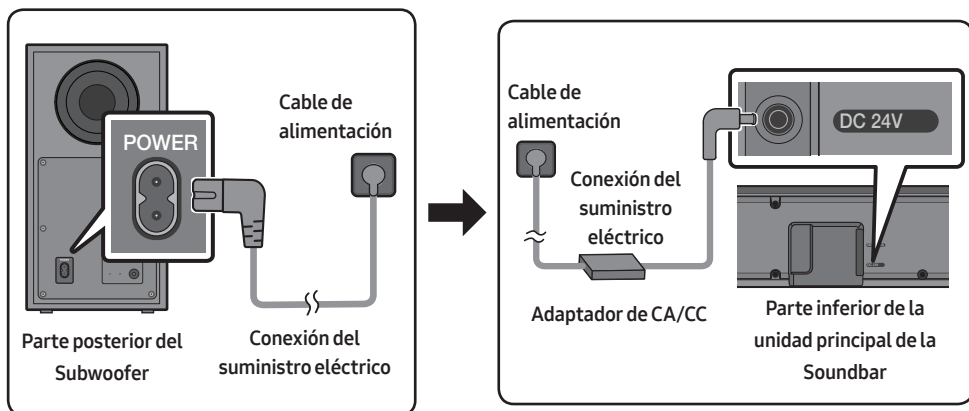

- Asegúrese de colocar el adaptador de CA/CC en posición plana sobre una mesa o sobre el piso. Si coloca el adaptador de CA/CC de manera que quede colgando con la entrada del cable de CA hacia arriba, puede ingresar agua o cualquier otra sustancia externa al adaptador y causar su mal funcionamiento.

## Conexión de la Soundbar al subwoofer

Cuando el subwoofer está conectado, puede disfrutar de sonidos graves potentes.

### Conexión automática entre el subwoofer y la Soundbar

Cuando lo enciende después de conectar los cables de alimentación a la Soundbar y el subwoofer, el subwoofer se conectará automáticamente a la Soundbar.

- Cuando finaliza el emparejamiento automático, se enciende el indicador azul de la parte posterior del altavoz de graves.

### Luces del indicador led en la parte posterior del subwoofer

LED	Estado	Descripción	Resolución
Azul	Activado	Se conectó correctamente (funcionamiento normal)	-
	Intermitente	Se está recuperando la conexión	Verifique si el cable de alimentación montado a la unidad de Soundbar principal está debidamente conectado o espere unos 5 minutos. Si el parpadeo persiste, intente conectar el subwoofer manualmente. Consulte la página 7.
Rojo	Activado	Modo De espera (con la unidad principal de la Soundbar apagada)	Verifique si el cable de alimentación de la unidad principal de la Soundbar está conectado correctamente.
		Se produjo un error en la conexión	Vuelva a conectarlo. Para realizar una conexión manual consulte las instrucciones de en la página 7.
Rojo y azul	Intermitente	No funciona correctamente	Consulte el manual para obtener la información de contacto del Centro de Servicios de Samsung.

## Conexión manual del subwoofer en caso de error en la conexión automática

### Antes de realizar el procedimiento de conexión manual que figura a continuación:

- Verifique si los cables de alimentación de la Soundbar y el subwoofer están conectados correctamente.
- Asegúrese de que la Soundbar esté encendida.

1. Mantenga presionado **ID SET** en la parte posterior del subwoofer durante al menos 5 segundos.
  - El indicador rojo de la parte posterior del subwoofer se apaga y el indicador azul parpadea.

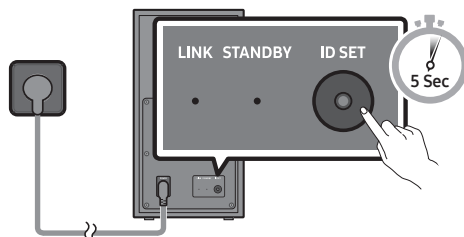

Parte posterior del Subwoofer

2. Mantenga presionado el botón **Arriba** en el control remoto al menos 5 segundos.
  - El mensaje **ID SET** aparece en la pantalla de la Soundbar durante un momento y luego desaparece.
  - La Soundbar se encenderá automáticamente cuando **ID SET** esté completo.

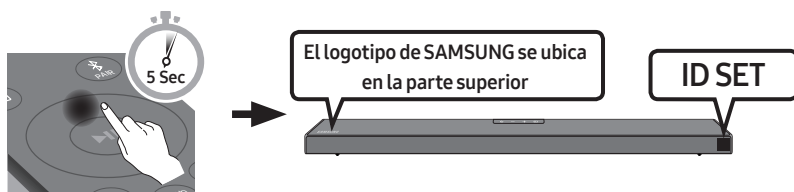

3. Verifique que el LINK LED no parpadee (conexión completa).

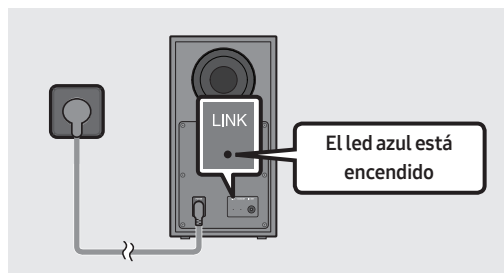

El indicador LINK LED deja de parpadear y queda encendido en azul intenso cuando se establece una conexión entre la Soundbar y el subwoofer inalámbrico.

## NOTAS

- No conecte el cable de alimentación de este producto ni de su televisor a una toma de pared hasta realizar todas las conexiones entre los componentes.
- Antes de mover o instalar este producto, asegúrese de apagar el equipo y desconectar el cable de alimentación.
- Si la unidad principal está apagada, el subwoofer inalámbrico pasará a modo de espera y el LED de STANDBY de la parte posterior se verá rojo después de parpadear con una luz azul varias veces.
- Si utiliza cerca de la Soundbar un dispositivo que usa la misma frecuencia (5,8 GHz) que esta, la interferencia puede hacer que se interrumpa el sonido.
- La distancia máxima de transmisión de la señal inalámbrica de la unidad principal es de aproximadamente 10 metros, pero puede variar según su entorno operativo. Si hay una pared metálica o de amalgama acero-concreto entre la unidad principal y el subwoofer inalámbrico, es posible que el sistema no funcione porque la señal inalámbrica no puede penetrar el metal.

## PRECAUCIONES

- El subwoofer inalámbrico tiene incorporadas antenas receptoras inalámbricas. Mantenga las unidades lejos de fuentes de agua y humedad.
- Para obtener un rendimiento óptimo de escucha, asegúrese de que no haya obstrucciones en el área alrededor de la ubicación del subwoofer inalámbrico y del módulo receptor inalámbrico (se vende por separado).

## Conexión del SWA-9100S (se vende por separado) a una Soundbar

Conecte el Kit de parlante trasero inalámbrico de Samsung (SWA-9100S: se vende por separado) a la Soundbar para lograr un verdadero sonido envolvente inalámbrico.

1. Conecte el módulo receptor inalámbrico a 2 parlantes de sonido envolvente.
  - Para hacer la conexión con el cable del altavoz, conecte el hilo conductor al altavoz.

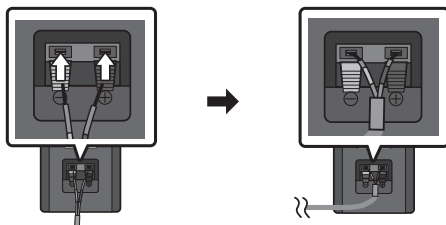

- Los cables del parlante están codificados con colores.

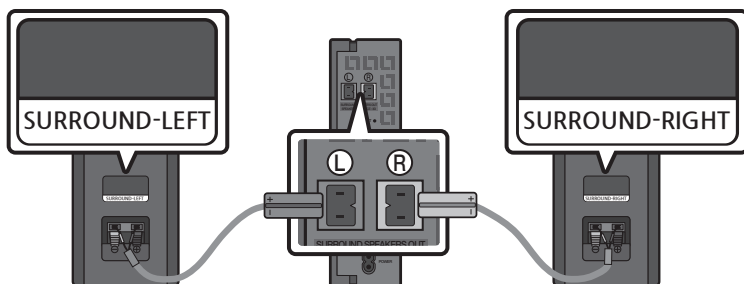

2. Verifique el estado de espera del módulo receptor inalámbrico luego de enchufarlo a un tomacorriente.

- El indicador LED de LINK (LED azul) en el módulo receptor inalámbrico parpadea. Si el LED no parpadea, presione el botón **ID SET** en la parte posterior del módulo receptor inalámbrico con la punta de una lapicera por 5 o 6 segundos hasta que el indicador LED de LINK parpadee (en Azul). Para obtener más información sobre el LED, consulte el manual del usuario SWA-9100S.

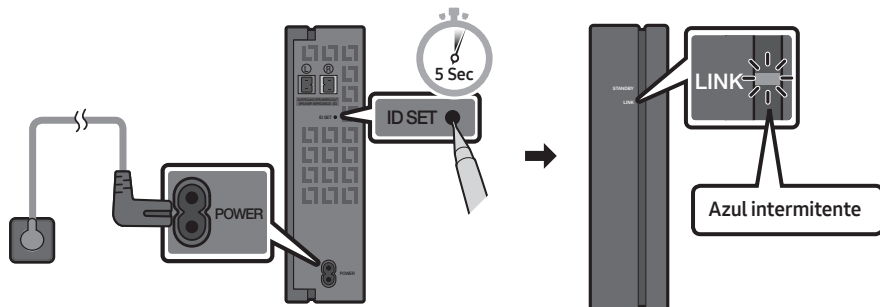

3. Mantenga presionado el botón **Arriba** en el control remoto al menos 5 segundos.
- El mensaje **ID SET** aparece en la pantalla de la Soundbar durante un momento y luego desaparece.
  - La Soundbar se encenderá automáticamente cuando **ID SET** esté completo.

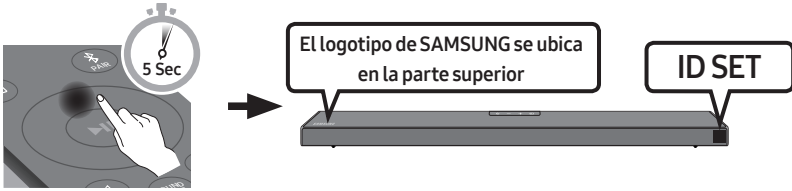

**⚠ PRECAUCIÓN**

- Si su Soundbar estaba reproduciendo música al momento de conectarse al SWA-9100S, es posible que escuche una reproducción defectuosa del woofer a medida que la conexión finaliza.
4. Verifique que el LINK LED no parpadee (conexión completa).

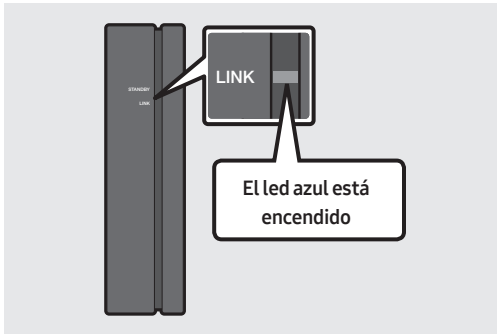

El indicador LINK LED deja de parpadear y queda encendido en azul intenso cuando se establece una conexión entre la Soundbar y el módulo receptor inalámbrico.

5. Si el SWA-9100S no se conecta, repita el procedimiento desde el Paso 2.

# 04 CONEXIÓN A SU TELEVISOR

Escuche el sonido de su televisor desde su Soundbar a través de conexiones por cable o inalámbricas.

- Cuando la Soundbar está conectada a un televisor Samsung seleccionado, esta se puede controlar mediante el control remoto del televisor.
  - Esta función es compatible con Samsung Smart TV, modelos 2017 o posteriores, que admitan Bluetooth cuando conecte la Soundbar al televisor usando un cable óptico.
  - Esta función también le permite utilizar el menú del televisor para ajustar el campo sonoro, varias configuraciones, el volumen y el silencio.

## Método 1. Conexión con un cable

### Conexión de un televisor con un cable HDMI

#### PRECAUCIÓN

- Cuando el cable HDMI y el cable óptico estén conectados al mismo tiempo, la señal HDMI se recibe primero.
- Para conectar el cable HDMI entre el TV y la Soundbar, asegúrese de conectar las terminales marcadas como ARC. De lo contrario, es posible que el sonido del TV no se escuche.
- El cable recomendado es **High-Speed HDMI Cable with Ethernet**.

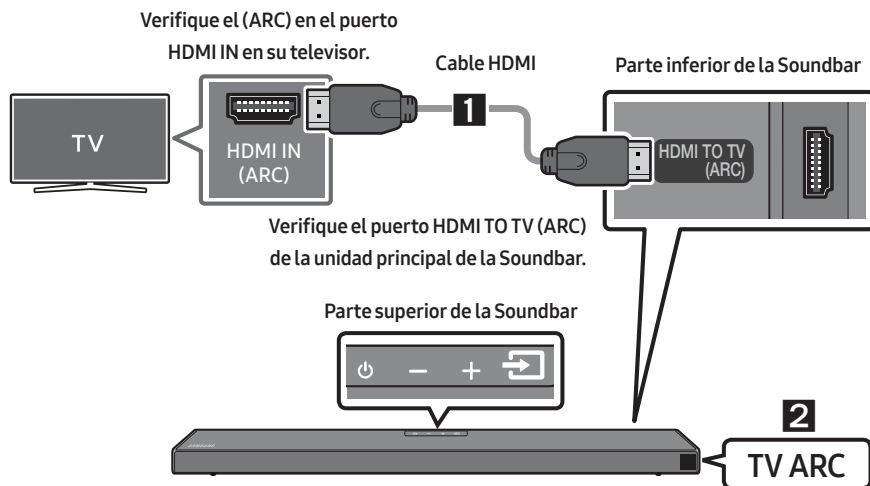

1. Mientras la Soundbar y el televisor están encendidos, conecte el cable HDMI como muestra la imagen.
2. En la ventana de visualización de la unidad principal de la Soundbar aparece "TV ARC" y la Soundbar reproduce el sonido del televisor.

- Si no se escucha el sonido del televisor, presione el botón  (**Fuente**) en el control remoto o en la parte superior de la Soundbar para cambiar al modo “**D.IN**”. En la pantalla aparece “**D.IN**” y “**TV ARC**” en secuencia, y se escucha el sonido del televisor.
- Si el “**TV ARC**” no aparece en la ventana de visualización de la unidad principal de la Soundbar, verifique que el cable HDMI esté conectado al puerto correspondiente.
- Utilice los botones de volumen en el control remoto del televisor para cambiar el volumen de la Soundbar.

## NOTAS

- HDMI es una interfaz que permite la transmisión digital de datos de video y audio con un único conector.
- Si el televisor cuenta con un puerto ARC, conecte el cable HDMI al puerto HDMI IN (ARC).
- Le recomendamos usar un cable HDMI sin núcleo, de ser posible. Si usa un cable HDMI con núcleo, use uno de diámetro menor a 14 mm.
- Esta función no está disponible si el cable HDMI no admite ARC.
- Cuando el audio en una transmisión está codificado en Dolby Digital y el “Formato de salida de audio digital” en su televisor está configurado en PCM, recomendamos que cambie de configuración a Dolby Digital. Cuando se cambia la configuración en el televisor, experimentará una mejor calidad de sonido. (En el menú del televisor se pueden usar diferentes palabras para hacer referencia a Dolby Digital y PCM según el fabricante del televisor.)



## Conexión con un cable óptico

### Lista de verificación previa a la conexión

- Cuando el cable HDMI y el cable óptico estén conectados al mismo tiempo, la señal HDMI se recibe primero.
- Cuando use un cable óptico y las terminales tengan cubiertas, asegúrese de quitarlas.

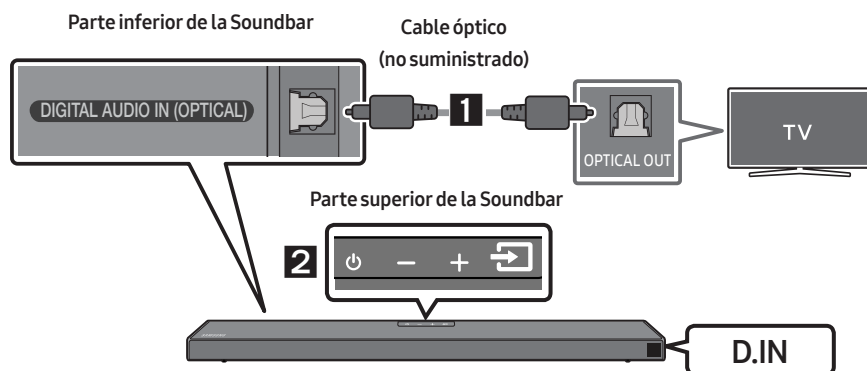

1. Conecte la toma **DIGITAL AUDIO IN (OPTICAL)** de la Soundbar a la toma **OPTICAL OUT** del televisor con un cable óptico (no suministrado) digital.
2. Presione el botón  (**Fuente**) en el panel superior o en el control remoto y, luego, seleccione el modo "**D.IN**".

## Método 2. Conexión inalámbrica

### Conexión de un televisor vía Bluetooth

Cuando un televisor está conectado a través de Bluetooth, puede escuchar sonido estéreo sin utilizar varios cables.

- Solo puede conectar un televisor a la vez.

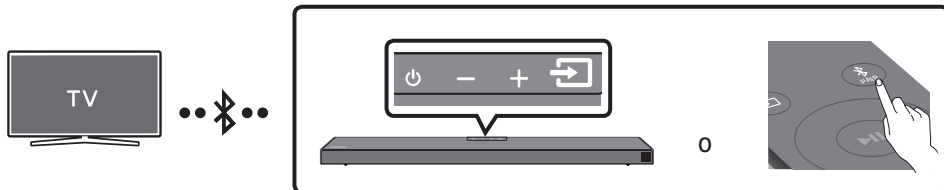

### La conexión inicial

1. Presione el botón **PAIR** en el control remoto para ingresar al modo **"BT PAIRING"**.
  - (O) a. Presione el botón **(Fuente)** en el panel superior y, luego, seleccione **"BT"**.  
**"BT"** cambia automáticamente a **"BT PAIRING"** en pocos segundos o cambia a **"BT READY"** si existe un registro de conexión.
  - b. Cuando aparezca **"BT READY"** mantenga presionado el botón **(Fuente)** en el panel superior de la Soundbar durante más de 5 segundos hasta que aparezca **"BT PAIRING"**.
2. Seleccione el modo Bluetooth en el televisor. (Para obtener más información, consulte el manual del televisor).
3. Seleccione **"[AV] Samsung Soundbar A6-Series"** en la lista que aparece en la pantalla del televisor. La Soundbar disponible aparece con la indicación **"Need Pairing"** o **"Paired"** en la lista de dispositivos Bluetooth del televisor. Para conectar la Soundbar, seleccione el mensaje y establezca una conexión.
  - Cuando el televisor está conectado, aparecerá **[Nombre del televisor]** → **"BT"** en la pantalla frontal de la Soundbar.
4. Ahora puede escuchar el sonido del televisor a través de la Soundbar.

### Si el dispositivo no se conecta

- Si la lista de la Soundbar que se conectó anteriormente (p. ej. **"[AV] Samsung Soundbar A6-Series"**) aparece en la lista, bórrala.
- Luego, repita del Paso 1 al 3.

### NOTA



- Cuando ya ha conectado por primera vez la Soundbar a su televisor, utilice el modo **"BT READY"** para volver a conectarlo.

## Desconexión de la Soundbar del televisor

Presione el botón  (**Fuente**) en el panel superior o en el control remoto y cambie a cualquier modo excepto "BT".

- La desconexión lleva tiempo porque el televisor debe recibir una respuesta de la Soundbar. (El tiempo que dura la desconexión puede variar según el modelo del televisor).
- Para cancelar la conexión automática de Bluetooth entre la Soundbar y el televisor, pulse el botón **Izquierda** del control remoto durante 5 segundos con la Soundbar en el estado "BT READY". (Alternar Encendido → Apagado)

## ¿Cuál es la diferencia entre BT READY y BT PAIRING?

- **BT READY** : En este modo, puede buscar los televisores que se conectaron anteriormente o conectar un dispositivo móvil que conectó anteriormente a la Soundbar.
- **BT PAIRING** : En este modo, puede conectar un dispositivo nuevo a la Soundbar. (Presione el botón  **PAIR** en el control remoto o mantenga presionado el botón  (**Fuente**) en la parte superior de la Soundbar durante más de 5 segundos mientras la Soundbar está en modo "BT".)

## NOTAS

- Si le pide un código PIN mientras conecta un dispositivo Bluetooth, ingrese <0000>.
- En el modo Conexión Bluetooth, se perderá la conexión Bluetooth si la distancia entre la Soundbar y el dispositivo Bluetooth supera los 10 m.
- La Soundbar se apaga automáticamente después de permanecer 20 minutos en estado Preparada.
- Es posible que la Soundbar no realice la búsqueda de dispositivos Bluetooth ni se conecte correctamente en los siguientes casos:
  - Si hay un gran campo eléctrico alrededor de la Soundbar.
  - Si dos o más dispositivos Bluetooth se emparejan simultáneamente con la Soundbar.
  - Si el dispositivo Bluetooth se apaga, no se encuentra en el lugar o no funciona correctamente.
- Los dispositivos electrónicos pueden ocasionar interferencias de radio. Los dispositivos que generan ondas electromagnéticas deberán mantenerse alejados de la unidad principal de la Soundbar, p. ej., dispositivos con redes LAN inalámbricas, microondas, etc.

# 05 CONEXIÓN DE UN DISPOSITIVO EXTERNO

Conecte un dispositivo externo a través de un cable o de una conexión de Bluetooth para reproducir el sonido del dispositivo exterior a través de la Soundbar.

## Conexión con un cable HDMI

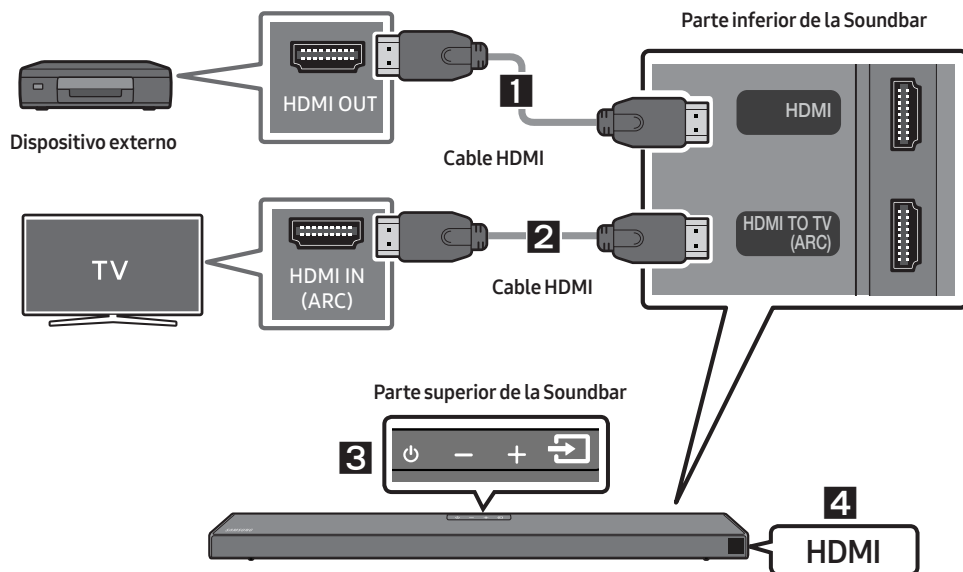

1. Conecte un cable HDMI desde la toma **HDMI** en la parte inferior del producto a la toma HDMI OUT en su dispositivo digital.
2. Conecte un cable HDMI del conector **HDMI TO TV (ARC)** en la parte posterior del producto al conector HDMI IN del televisor.
3. Presione el botón  (**Fuente**) en el panel superior o en el control remoto, y luego seleccione "HDMI".
4. El modo "HDMI" se muestra en el panel de visualización de la Soundbar y se reproduce el sonido.

## Conexión con un cable óptico

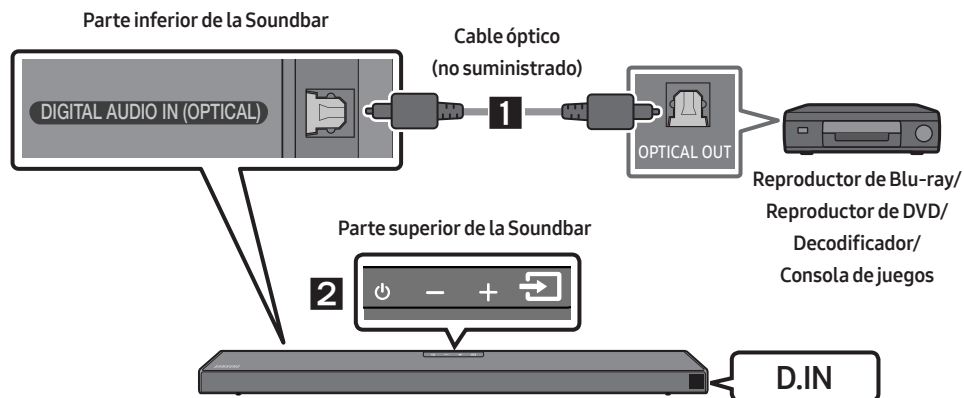

1. Conecte la **DIGITAL AUDIO IN (OPTICAL)** de la unidad principal a la toma OPTICAL OUT del dispositivo fuente con un cable óptico (no suministrado) digital.
2. Seleccione el modo "**D.IN**" presionando el botón  (**Fuente**) en el panel superior o en el control remoto.

# 06 CONECTAR UN DISPOSITIVO DE ALMACENAMIENTO USB

Puede reproducir archivos de música que se encuentran en dispositivos de almacenamiento a través de la Soundbar.

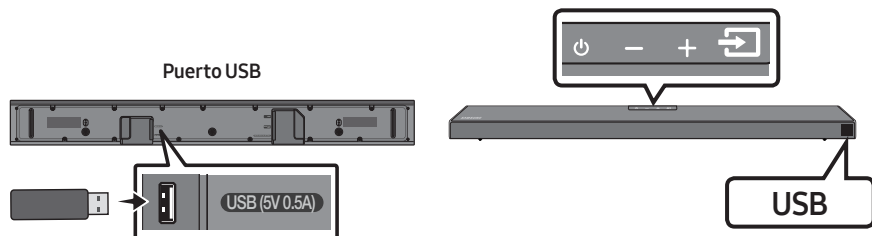

1. Conecte el dispositivo USB en el puerto USB en la parte inferior del producto.
2. Presione el botón (Fuente) en el panel superior o en el control remoto y, luego, seleccione "USB".
3. "USB" aparece en la ventana de visualización.
4. Reproduzca archivos de música que se encuentran en un dispositivo de almacenamiento a través de la Soundbar.
  - La Soundbar se apaga automáticamente (Auto Power Down) si el dispositivo de almacenamiento estuvo conectado durante más de 20 minutos.

## Lista de compatibilidad

Extensión	Códec	Velocidad de muestreo	Velocidad en bits
*.mp3	MPEG1 Layer2	32kHz ~ 48kHz	32 ~ 320 kbps
	MPEG1 Layer3	32kHz ~ 48kHz	32 ~ 320 kbps
	MPEG2 Layer3	16kHz ~ 24kHz	8 ~ 160 kbps
	MPEG2.5 Layer3	8kHz ~ 12kHz	8 ~ 160 kbps
*.wma	WMA7/8/9 (audio únicamente)	32kHz ~ 48kHz	32 ~ 320 kbps
*.ogg	Vorbis	32kHz ~ 48kHz	45 ~ 500 kbps
*.aac *.m4a *.mp4	AAC-LC (MPEG2/MPEG4 audio únicamente)	32kHz ~ 48kHz	32 ~ 320 kbps
*.wav	LPCM	32kHz ~ 192kHz	1024 ~ 9216 kbps
*.flac	FLAC	32kHz ~ 192kHz	162 ~ 8100 kbps
*.aiff	AIFF	32kHz ~ 192kHz	1024 ~ 9216 kbps

- Si hay demasiadas carpetas (alrededor de 200) y archivos (alrededor de 2000) almacenados en el dispositivo USB, puede que la Soundbar demore en acceder a los archivos y reproducirlos.

# 07 CONEXIÓN DE UN DISPOSITIVO MÓVIL

## Conexión vía Bluetooth

Cuando un dispositivo móvil está conectado a través de Bluetooth, puede escuchar sonido estéreo sin utilizar varios cables.

- La conexión se limita a un TV o dos dispositivos Bluetooth al mismo tiempo.

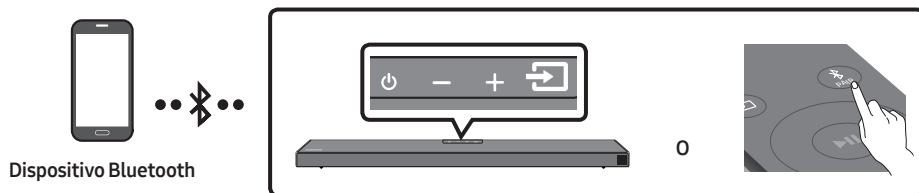

### La conexión inicial

1. Presione el botón **PAIR** en el control remoto para ingresar al modo **"BT PAIRING"**.
  - (O) a. Presione el botón **[Fuente]** en el panel superior y, luego, seleccione **"BT"**.  
**"BT"** cambia automáticamente a **"BT PAIRING"** en pocos segundos o cambia a **"BT READY"** si existe un registro de conexión.
  - b. Cuando aparezca **"BT READY"** mantenga presionado el botón **[Fuente]** en el panel superior de la Soundbar durante más de 5 segundos hasta que aparezca **"BT PAIRING"**.
2. Seleccione **"[AV] Samsung Soundbar A6-Series"** en la lista.
  - Cuando una Soundbar está conectada al dispositivo Bluetooth, aparecerá **[Nombre del dispositivo Bluetooth]** → **"BT"** en la pantalla frontal.
3. Reproduzca archivos de música que se encuentran en el dispositivo, conectado vía Bluetooth, a través de la Soundbar.

### Si el dispositivo no se conecta

- Si la lista de la Soundbar que se conectó anteriormente (p. ej. **"[AV] Samsung Soundbar A6-Series"**) aparece en la lista, bórrela.
- Después repita los pasos 1 y 2.

### NOTA

- Cuando ya ha conectado por primera vez la Soundbar a su dispositivo móvil, utilice el modo **"BT READY"** para volver a conectarlo.

## ¿Cuál es la diferencia entre BT READY y BT PAIRING?

- **BT READY** : En este modo, puede buscar los televisores que se conectaron anteriormente o conectar un dispositivo móvil que conectó anteriormente a la Soundbar.
- **BT PAIRING** : En este modo, puede conectar un dispositivo nuevo a la Soundbar. (Presione el botón  **(Fuente)** en la parte superior de la Soundbar durante más de 5 segundos mientras la Soundbar está en modo “**BT**”).

### NOTAS

- Si le pide un código PIN mientras conecta un dispositivo Bluetooth, ingrese <0000>.
- En el modo Conexión Bluetooth, se perderá la conexión Bluetooth si la distancia entre la Soundbar y el dispositivo Bluetooth supera los 10 m.
- La Soundbar se apaga automáticamente después de permanecer 20 minutos en estado Preparada.
- Es posible que la Soundbar no realice la búsqueda de dispositivos Bluetooth ni se conecte correctamente en los siguientes casos:
  - Si hay un gran campo eléctrico alrededor de la Soundbar.
  - Si varios dispositivos Bluetooth se emparejan de manera simultánea con la Soundbar.
  - Si el dispositivo Bluetooth se apaga, no se encuentra en el lugar o no funciona correctamente.
- Los dispositivos electrónicos pueden ocasionar interferencias de radio. Los dispositivos que generan ondas electromagnéticas deberán mantenerse alejados de la unidad principal de la Soundbar, p. ej., dispositivos con redes LAN inalámbricas, microondas, etc.
- La Soundbar admite datos SBC (44,1 kHz, 48 kHz).
- Conecte sólo a un dispositivo Bluetooth que admita la función A2DP (AV).
- No puede conectar la Soundbar a un dispositivo Bluetooth que admita solo la función HF (Hands Free).
- Una vez que haya emparejado la Barra de sonido a un dispositivo Bluetooth, si selecciona “[AV] Samsung Soundbar A6-Series” en la lista de dispositivos explorados, cambiará automáticamente la Barra de sonido al modo “**BT**”.
  - Solo disponible si la Soundbar aparece en la lista de dispositivos emparejados del dispositivo Bluetooth.  
(El dispositivo Bluetooth y la Soundbar deben emparejarse previamente al menos una vez.)
- La Soundbar aparecerá en la lista de dispositivos buscados del dispositivo Bluetooth solo cuando la Soundbar muestre “**BT READY**”.

### Bluetooth Power Encendido (SOUND MODE)

Si otro dispositivo con Bluetooth previamente emparejado intenta emparejarse con la Soundbar cuando la función Bluetooth Power Está encendida y la Soundbar está apagada, la Soundbar se enciende automáticamente.

1. Mantenga presionado el botón **SOUND MODE** durante más de 5 segundos en el control remoto mientras la Soundbar está encendida.
2. En la pantalla de la Soundbar, aparecerá el mensaje “**ON-BLUETOOTH POWER**”.



## Desconexión del dispositivo Bluetooth de la Soundbar

Puede desconectar el dispositivo Bluetooth de Soundbar. Para obtener instrucciones, consulte el manual del usuario del dispositivo Bluetooth.

- Soundbar se desconectará.
- Cuando se desconecta la Soundbar del dispositivo Bluetooth, aparecerá “**BT DISCONNECTED**” en la pantalla frontal de la Soundbar.

## Desconexión de la Soundbar del dispositivo Bluetooth

Presione el botón  (**Fuente**) en el panel superior o en el control remoto y, luego, cambie a cualquier modo excepto “**BT**”.

- La desconexión lleva tiempo porque el dispositivo Bluetooth debe recibir una respuesta de la Soundbar. (El tiempo de desconexión puede variar según el dispositivo Bluetooth).
- Cuando se desconecta la Soundbar del dispositivo Bluetooth, aparecerá “**BT DISCONNECTED**” en la pantalla frontal de la Soundbar.

### **NOTAS**

- En el modo de conexión Bluetooth, la conexión Bluetooth se perderá si la distancia entre Soundbar y el dispositivo Bluetooth supera los 10 m.
- Soundbar se apaga automáticamente después de 20 minutos en modo Listo.

### **Información adicional sobre Bluetooth**

Bluetooth es una tecnología que permite que los dispositivos externos compatibles con Bluetooth puedan fácilmente interconectarse entre sí utilizando una conexión inalámbrica corta.

- Un dispositivo Bluetooth puede causar ruidos o un funcionamiento defectuoso, dependiendo del uso, cuando:
  - Una parte del cuerpo está en contacto con el sistema de recepción/transmisión del dispositivo Bluetooth o de Soundbar.
  - Exista variación eléctrica por obstrucciones causadas por una pared, un rincón o paneles de división de la oficina.
  - Esté expuesto a interferencias eléctricas de dispositivos con la misma banda de frecuencia incluido equipo médico, hornos microondas y LAN inalámbrica.
- Empareje Soundbar con el dispositivo Bluetooth a una distancia corta.
- Cuando mayor sea la distancia entre Soundbar y el dispositivo Bluetooth, peor será la calidad. Si la distancia sobrepasa el alcance de funcionamiento de Bluetooth, se pierde la conexión.
- En áreas con sensibilidad/recepción pobre es posible que la conexión Bluetooth no funcione correctamente.
- La conexión Bluetooth sólo funciona cuando está cerca del equipo. La conexión se corta automáticamente si la distancia es superior a la indicada. Incluso dentro de esta distancia, es posible que la calidad del sonido se degrade debido a obstáculos como muros o puertas.
- Este dispositivo inalámbrico puede causar interferencia eléctrica cuando está en funcionamiento.

## Conexión Bluetooth múltiple

La Soundbar se puede conectar a 2 dispositivos Bluetooth al mismo tiempo.

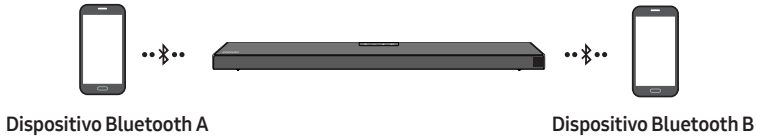

1. Conecte la Soundbar a dos dispositivos Bluetooth. (Consulte la página 19)
2. Reproduzca música de uno de los dispositivos Bluetooth conectados mientras hay dos dispositivos conectados.
3. Si se reproduce música desde el dispositivo Bluetooth "B" mientras se está reproduciendo música desde el dispositivo "A", esta comienza a reproducirse en el dispositivo "B" y, automáticamente, se detiene o se pausa la reproducción en el dispositivo "A".
4. En versiones anteriores a AVRCP V1.4, puede ser mayor el tiempo de cambio del dispositivo que reproduce música.

### NOTAS





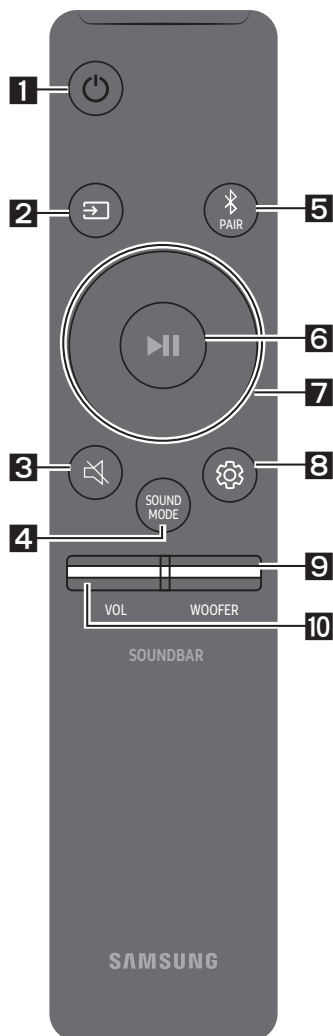

- Puede cambiarse de dispositivo mediante notificación o alarma en algunos dispositivos.
- Algunos dispositivos no admiten conexión múltiple mediante Bluetooth.
- El modo "**BT PAIRING**" se detiene si no se empareja ningún dispositivo dentro de un lapso de 3 minutos.
- El cambio de dispositivo puede tomar alrededor de 7 segundos en algunas aplicaciones.
- Si intenta conectar un tercer dispositivo Bluetooth, se desconectarán los dispositivos A o B. (Se desconectará el dispositivo que no se esté reproduciendo.)
- Solo se puede conectar un televisor Samsung o dos dispositivos Bluetooth al mismo tiempo.
- La Soundbar se desconectará de los dispositivos Bluetooth cuando reciba una solicitud de conexión desde un TV Samsung.







# 08 USO DEL CONTROL REMOTO

## Cómo utilizar el control remoto

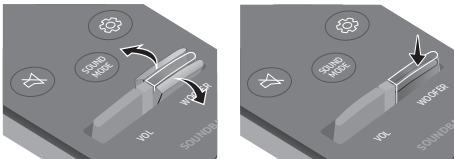

<b>1</b>	 Encender	Enciende y apaga la Soundbar.
<b>2</b>	 Fuente	Presione el botón Fuente para seleccionar una fuente que esté conectada a la Soundbar.
<b>3</b>	 Silencio	Presione el botón  ( <b>Silencio</b> ) para silenciar el sonido. Vuelva a presionarlo para reanudar el sonido.
<b>4</b>	 SOUND MODE	Presione este botón para recorrer los diferentes modos de sonido: <b>SURROUND SOUND, BASS BOOST, GAME, ADAPTIVE, DTS VIRTUAL:X</b> o <b>STANDARD</b> . <ul style="list-style-type: none"><li>– <b>SURROUND SOUND</b> Provee un campo acústico más amplio que el estándar.</li><li>– <b>BASS BOOST</b> Modo de campo sonoro con énfasis en los sonidos graves.</li><li>– <b>GAME</b> Provee sonido estereoscópico y lo sumerge en la acción mientras juega.</li><li>– <b>ADAPTIVE</b> Analiza el contenido en tiempo real y provee automáticamente el campo acústico óptimo, según las características del contenido.</li><li>– <b>DTS VIRTUAL:X</b> Sonido 3D envolvente desde cualquier contenido.</li><li>– <b>STANDARD</b> Reproduce el sonido original.</li></ul>

	<ul style="list-style-type: none"> <li>• <b>DRC (Dynamic Range Control)</b> Le permite aplicar el control de rango dinámico a las pistas Dolby Digital. Mantenga presionado el botón <b>SOUND MODE</b> durante más de 5 segundos con la Soundbar apagada para encender o apagar la función DRC (control de rango dinámico). Cuando la función DRC está encendida, se reducen los sonidos fuertes. (Es posible que el sonido se distorsione).</li> <li>• <b>Bluetooth Power</b> Esta función enciende automáticamente la Soundbar cuando recibe una solicitud de conexión de un televisor o dispositivo Bluetooth que se conectó anteriormente. La función está encendida de manera predeterminada. <ul style="list-style-type: none"> <li>– Mantenga presionado el botón <b>SOUND MODE</b> durante más de 5 segundos para desactivar la función Bluetooth Power (Encendido con Bluetooth).</li> </ul> </li> </ul>
<p><b>5</b></p>  <p><b>Bluetooth PAIR</b></p>	<p>Presione el botón  <b>PAIR</b>. En la pantalla de la Soundbar aparece “<b>BT PAIRING</b>”. Puede conectar la Soundbar a un nuevo dispositivo con Bluetooth en este modo seleccionando la Soundbar desde la lista de búsqueda del dispositivo con Bluetooth.</p>
<p><b>6</b></p>  <p><b>Reproducir/ Pausar</b></p>	<p>Presione el botón  para pausar un archivo de música temporalmente. Si vuelve a presionar el botón, se reproduce el archivo de música.</p>
<p><b>7</b></p>  <p><b>Arriba/Abajo/ Izquierda/ Derecha</b></p>	 <p><b>Presione las áreas indicadas para seleccionar Arriba/Abajo/ Izquierda/Derecha.</b></p> <p>Presione Arriba/abajo/izquierda/derecha para seleccionar o configurar las funciones.</p> <ul style="list-style-type: none"> <li>• <b>Repetir</b> Para utilizar la función Repetir en el modo “<b>USB</b>”, presione el botón <b>Arriba</b>.</li> <li>• <b>Saltear canciones</b> Presione el botón <b>Derecha</b> para seleccionar el próximo archivo de música. Presione el botón <b>Izquierda</b> para seleccionar el archivo de música anterior.</li> <li>• <b>ID SET</b> Mantenga presionado el botón <b>Arriba</b> durante 5 segundos para completar <b>ID SET</b> (al establecer la conexión con un altavoz de graves inalámbrico o altavoces traseros inalámbricos).</li> </ul>

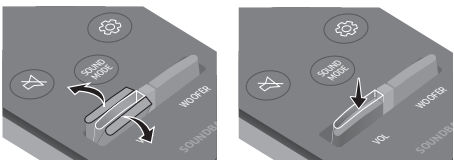





<p><b>8</b></p>	 <p><b>Control de sonido</b></p>	<p>Cuando se presiona este botón, los ajustes <b>TREBLE</b>, <b>BASS</b> y <b>AUDIO SYNC</b> se muestran en secuencia.</p> <p>Se puede regular el ajuste deseado mediante los botones <b>Arriba/Abajo</b>.</p> <ul style="list-style-type: none"> <li>• Para controlar el volumen de los sonidos agudos o graves, presione el botón  (<b>Control de sonido</b>) para seleccionar <b>TREBLE</b> o <b>BASS</b> y luego ajuste el volumen entre -6 y +6 usando los botones <b>Arriba/Abajo</b>. (Asegúrese de que el modo de sonido se establezca como "STANDARD".)</li> <li>• Para ajustar el volumen de cada banda de frecuencias, mantenga presionado el botón  (<b>Control de sonido</b>) durante unos 5 segundos. Se puede seleccionar una frecuencia de 150 Hz, 300 Hz, 600 Hz, 1.2 kHz, 2.5 kHz, 5 kHz o 10 kHz con los botones <b>Izquierda/Derecha</b>. Además, cada banda se puede ajustar a una configuración entre -6 y +6 con los botones <b>Arriba/Abajo</b>. (Asegúrese de que el modo de sonido se establezca como "STANDARD".)</li> <li>• Si el video en el televisor y el audio de la Soundbar no están sincronizados, presione el botón  (<b>Control de sonido</b>) para seleccionar <b>AUDIO SYNC</b> y luego defina la demora de audio entre 0 y 300 milisegundos utilizando los botones <b>Arriba/Abajo</b>. (No disponible en modo "USB" o "BT".)</li> <li>• La opción <b>AUDIO SYNC</b> solo se admite en algunas funciones.</li> <li>• Cuando se conectan los altavoces traseros (que se venden por separado), se admiten los ajustes <b>REAR SPEAKER ON/OFF</b> y <b>REAR LEVEL</b>. Use los botones <b>Arriba/Abajo</b> para establecer la opción <b>REAR SPEAKER ON/OFF</b> y ajustar el volumen de <b>REAR LEVEL</b> entre -6 y +6.</li> </ul>
<p><b>9</b></p>	 <p><b>NIVEL de WOOFER (BAJOS)</b></p>	 <p>Mueva el botón hacia arriba o hacia abajo para ajustar el nivel del woofer (grave) a -12 o de -6 a +6. Para establecer el nivel de volumen del woofer (grave) en 0 (predeterminado), presione el botón.</p>
<p><b>10</b></p>	 <p><b>VOL (Volumen)</b></p>	 <p>Mueva el botón hacia arriba o hacia abajo para ajustar el volumen.</p> <ul style="list-style-type: none"> <li>• <b>Silencio</b> Presione el botón <b>VOL</b> para silenciar el sonido. Vuelva a presionarlo para reanudar el sonido.</li> </ul>

# Ajuste del volumen de la Soundbar con un control remoto de televisor

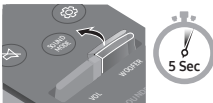
Ajuste el volumen de la Soundbar con el control remoto del televisor.

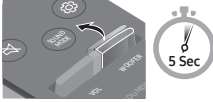
- Esta función solo se puede usar con controles remotos IR. Los controles remotos Bluetooth (controles remotos que requieren emparejamiento) no son compatibles.
- Configure el parlante del televisor en **Altavoz externo** para usar esta función.
- Fabricantes que admiten esta función:  
VIZIO, LG, Sony, Sharp, PHILIPS, PANASONIC, TOSHIBA, Hisense, RCA

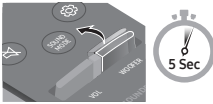
1. Apague la Soundbar.
2. Mantenga presionado el botón **WOOFER** durante 5 segundos. Cada vez que mantiene presionado el botón **WOOFER** durante 5 segundos, el modo cambia en el siguiente orden: **"OFF-TV REMOTE"** (Modo predeterminado), **"SAMSUNG-TV REMOTE"**, **"ALL-TV REMOTE"**.

Botones del control remoto	Pantalla	Estado
	(Modo predeterminado) <b>OFF-TV REMOTE</b> 	Deshabilita el control remoto del televisor.
	<b>SAMSUNG-TV REMOTE</b> 	Habilita el control remoto IR de un televisor Samsung.
	<b>ALL-TV REMOTE</b> 	Habilita el control remoto IR de un televisor de terceros.

## Uso de los botones ocultos (botones con más de una función)

Botón oculto		Página de referencia
Botón del mando a distancia	Función	
WOOFER (Arriba)	Encendido/Apagado control remoto del TV (espera)	Página 26
Izquierda	Conexión automática del TV (BT listo)	Página 15
Arriba	ID SET	Página 24
 (Control de sonido)	EQ 7 bandas	Página 25
SOUND MODE	DRC ON/OFF (espera)	Página 24
	Bluetooth Power	Página 24

## Especificaciones de salida para los diferentes modos de efectos de sonido

Efecto		Entrada	Salida	
			Sin Kit de parlante trasero inalámbrico	Si Con Kit de parlante trasero inalámbrico
 SOUND MODE	SURROUND SOUND	2.0 canales	3.1 canales	5.1 canales
		5.1 canales	3.1 canales	5.1 canales
	BASS BOOST	2.0 canales	3.1 canales	5.1 canales
		5.1 canales	3.1 canales	5.1 canales
	GAME	2.0 canales	3.1 canales	5.1 canales
		5.1 canales	3.1 canales	5.1 canales
	ADAPTIVE	2.0 canales	3.1 canales	5.1 canales
		5.1 canales	3.1 canales	5.1 canales
	DTS VIRTUAL:X	2.0 canales	3.1 canales	5.1 canales
		5.1 canales	3.1 canales	5.1 canales
	STANDARD	2.0 canales	2.1 canales	2.1 canales
		5.1 canales	3.1 canales	5.1 canales

- El Kit de parlante trasero inalámbrico de Samsung se puede comprar por separado. Para comprar un Kit, póngase en contacto con el proveedor a quien le compró la Soundbar.

# 09 INSTALACIÓN DEL SOPORTE DE MONTAJE EN LA PARED

## Precauciones para la instalación

- Instálelo en una pared vertical únicamente.
- No lo instale en un lugar donde la temperatura sea alta o haya humedad.
- Verifique si la pared es lo suficientemente resistente como para soportar el peso del producto.  
Si no lo es, refuerce la pared o elija otro lugar para realizar la instalación.
- Compre y utilice tornillos de fijación o pernos adecuados para el tipo de pared que usted tiene (placa de sello, placa de hierro, madera, etc.). Si es posible, fije los tornillos de sujeción en los pernos de la pared.
- Compre tornillos para realizar montajes en la pared según el tipo y el espesor de la pared en la que desea colocar la Soundbar.
  - Diámetro: M5
  - Longitud: Se recomienda 35 mm o más.
- Conecte los cables de la unidad a los dispositivos externos antes de instalar la Soundbar en la pared.
- Asegúrese de que la unidad esté apagada y desconéctela de la alimentación antes de instalarla. De lo contrario, se puede producir una descarga eléctrica.

## Componentes de soporte

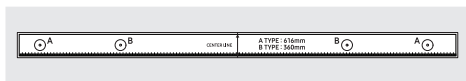

Guía para montaje en la pared

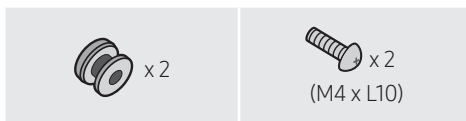

Tornillo de sujeción

Tornillo



Soporte de montaje en la pared

1. Coloque la **Guía para montaje en la pared** sobre la superficie de la pared.
  - La **Guía para montaje en la pared** debe estar nivelada.
  - Si el televisor está colocado en la pared, instale la Soundbar a al menos 5 cm debajo del televisor.

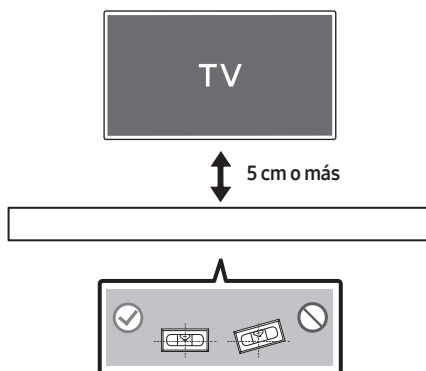



2. Haga coincidir la **Línea central de la guía para montaje en la pared** con el centro de su televisor (si va a montar la Soundbar debajo de su televisor) y luego fije la **Guía para montaje en la pared** a la pared con cinta adhesiva.

- Si no la va a montar debajo del televisor, coloque la **Línea central** en el centro del área de instalación.

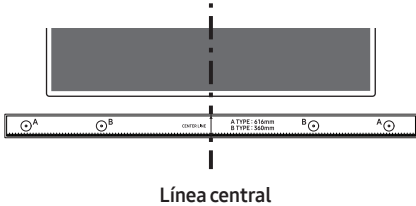

3. Pase la punta de una lapicera o la punta de un lápiz fino por el centro de las imágenes **A-TYPE** en cada extremo de la Guía para marcar los orificios en donde irán los tornillos de sujeción. Luego, quite la **Guía para montaje en la pared**.

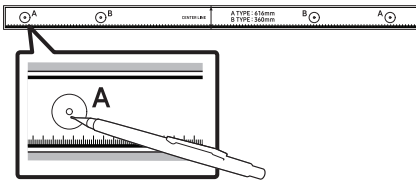

4. Utilizando una broca del tamaño adecuado, taladre un orificio en la pared en cada una de las marcas.

- Si las marcas no coinciden con la posición de los pernos, asegúrese de colocar pernos de expansión adecuados dentro de los orificios antes de colocar los tornillos de soporte. Si utiliza pernos de expansión, asegúrese de que los orificios que taladre sean lo suficientemente grandes para los pernos que va a utilizar.

5. Pase un tornillo (no suministrado) por cada **Tornillo de sujeción** y luego ajuste cada tornillo con firmeza en un orificio de soporte del tornillo.

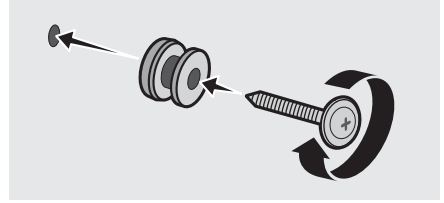

6. Instale los dos **Soporte de montaje para pared** en la dirección correcta en la parte inferior de la Soundbar utilizando 2 **Tornillos**.

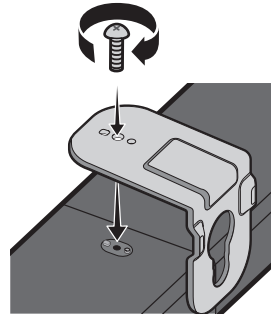

- Al realizar el montaje, asegúrese de que los ganchos para colgar de los **Soportes de pared** queden ubicados detrás de la parte posterior de la Soundbar.

Parte posterior de la Soundbar

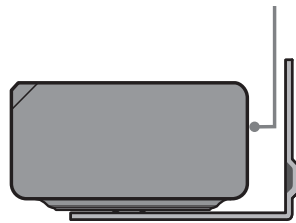

Extremo derecho de la Soundbar

7. Para instalar la Soundbar con el **Soporte de montaje en la pared** ya colocado, cuelgue el soporte de montaje en la pared de los **Tornillos de sujeción** que están en la pared.

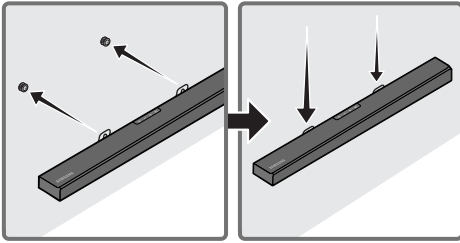

8. Deslice la Soundbar hacia abajo, como se muestra a continuación, de manera que los **Soportes de montaje para pared** se apoyen firmemente en los **Tornillos de sujeción**.
- Inserte los **Tornillos de sujeción** en la parte ancha (inferior) de los **Soportes de montaje para pared** y, luego, deslícelos hacia abajo de manera que se apoyen firmemente en los **Tornillos de sujeción**.

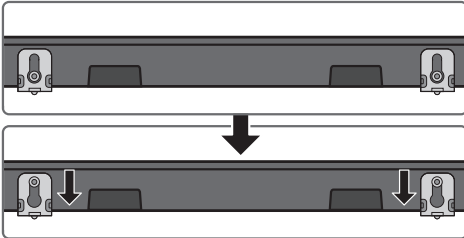

## 10 COLOCACIÓN DE LA SOUNDBAR EN UN SOPORTE PARA TV

Coloque la Soundbar en un soporte para TV.

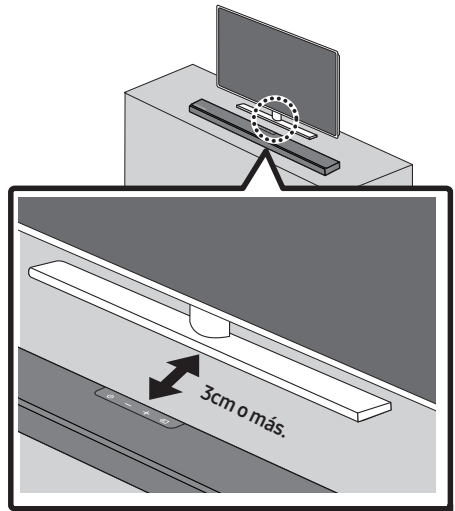

Como se indica en la imagen, alinee el centro de la Soundbar con el centro del TV y coloque con cuidado la Soundbar en el soporte para TV. Para tener una óptima calidad de sonido, coloque la Soundbar a al menos 3 cm de distancia del frente del TV.

### NOTA

- Asegúrese de que la Soundbar se coloque en una superficie plana y sólida.

# 11 ACTUALIZACIÓN DEL SOFTWARE

Es posible que Samsung ofrezca actualizaciones para el firmware del sistema de la Soundbar en el futuro.

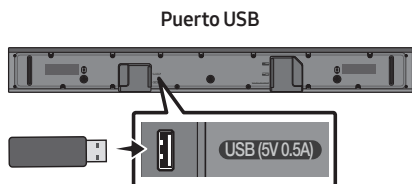

Si le ofrecen una actualización, puede actualizar el firmware conectando el dispositivo USB con la actualización del firmware almacenada en mismo al puerto USB de la Soundbar.

Para obtener más información sobre cómo descargar los archivos de las actualizaciones, visite el sitio web de Samsung Electronics en ([www.samsung.com](http://www.samsung.com) → Support).

Luego, seleccione el tipo de producto o escriba el número de modelo de la Soundbar, seleccione la opción Software y aplicaciones, y luego presione Descargas. Tenga en cuenta que los nombres de la opciones pueden variar.

## Procedimiento de actualización

Una vez que se completa la actualización, se mantienen todos los ajustes personalizados del usuario.

1. Conecte un dispositivo de memoria USB al puerto USB de su computadora.  
**Importante:** Asegúrese de que no haya archivos de música en el dispositivo de memoria USB, ya que podría fallar la actualización del firmware.
2. Vaya a ([samsung.com](http://samsung.com)) → seleccione Enter Model Number e ingrese el modelo de su Soundbar. Seleccione manuales y descargas, y descargue el archivo de software más reciente.
3. Guarde el software descargado en una memoria USB y seleccione “Extraer aquí” para descomprimir la carpeta.
4. Apague la Soundbar y conecte en el puerto USB la memoria USB que contiene la actualización de software.
5. Encienda la Soundbar, presione el botón  (**Fuente**) en la Soundbar y, luego, seleccione el modo “**USB**”. En la pantalla, aparece “**UPDATE**”, cuando se inicia la actualización. Cuando la actualización haya finalizado, la Soundbar se reiniciará automáticamente.
  - Este producto tiene una función DUAL BOOT. Si falla la actualización del firmware, puede actualizarlo nuevamente.
  - Durante la actualización, no lo apague ni retire la memoria USB.
  - Si la última versión ya está instalada en la Soundbar, la actualización no se instalará.
  - Según el tipo de memoria USB, es posible que no se admita la actualización.
6. Restablezca sus ajustes en la Soundbar.

## Si no aparece la opción UPDATE

1. Apague la Soundbar, desconecte y vuelva a conectar el dispositivo de almacenamiento que contiene los archivos actualizados al puerto USB de la Soundbar.
2. Desconecte el cable de alimentación de la Soundbar, vuelva a conectarlo y luego encienda la Soundbar.

### NOTAS

- La actualización de firmware tal vez no funcione correctamente si los archivos de audio admitidos por la Soundbar están almacenados en el dispositivo de almacenamiento.
- No desconecte el equipo ni quite el dispositivo USB mientras se están aplicando actualizaciones. Una vez finalizada la actualización de firmware, la unidad principal se apagará y se volverá a encender de forma automática.
- Si la conexión al subwoofer no se restablece automáticamente después de la actualización, consulte la página 6.
- Si falla la actualización de software, verifique que la memoria USB no esté defectuosa.
- Los usuarios con sistema operativo Mac deben usar MS-DOS (FAT) como formato de USB.
- Quizás no esté disponible la actualización a través de USB, según el fabricante del dispositivo de almacenamiento.

## Restablecer

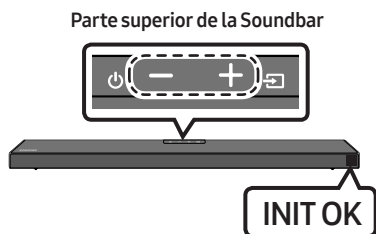

Con la Soundbar encendida, presione los botones **— + (Volumen)** al mismo tiempo durante un mínimo de 5 segundos. Aparece "INIT OK" en la pantalla y, luego, la Soundbar se restablece.

### ⚠ PRECAUCIÓN

- Todas las configuraciones de la Soundbar se restablecen. Asegúrese de realizar esto solo cuando sea necesario restablecer la configuración.

# 12 SOLUCIÓN DE PROBLEMAS

Antes de buscar ayuda, controle lo siguiente.

## La Soundbar no se enciende.

- Compruebe si el cable de alimentación de la Soundbar se insertó correctamente en el enchufe.

## La Soundbar funciona de forma errática.

- Después de quitar el cable de alimentación, vuelva a insertarlo.
- Retire el cable de alimentación del dispositivo externo e intente nuevamente.
- Si no hay señal, la Soundbar se apaga automáticamente después de un período determinado. Encienda la Soundbar (Consulte la página 3.)

## Si el control remoto no funciona.

- Apunte el control remoto directamente a la Soundbar.
- Cambie las baterías por unas nuevas.

## No sale ningún sonido de la Soundbar.

- El volumen de la Soundbar está muy bajo o en silencio. Ajuste el volumen.
- Cuando hay un dispositivo externo (STB, dispositivo Bluetooth, dispositivo móvil, etc.) conectado, ajuste el volumen del dispositivo externo.
- Para la salida del sonido del TV, seleccione Soundbar. (TV Samsung: Inicio (🏠) → Config. (⚙️) → Sonido → Salida del sonido → Seleccione Soundbar)
- La conexión del cable a la Soundbar no debe estar floja. Retire el cable y vuelva a conectar.
- Retire el cable de alimentación por completo, vuelva a conectarlo y enciéndalo.
- Inicie el producto e intente nuevamente. (Consulte la página 32.)

## No sale ningún sonido del altavoz de graves.

- Compruebe si el indicador LED en la parte posterior del Subwoofer está encendido en color azul. Vuelva a conectar la Soundbar y el Subwoofer si el indicador parpadea en azul o está en rojo. (Consulte la página 7.)
- Puede haber problemas de funcionamiento si hay un obstáculo entre la Soundbar y el Subwoofer. Mueva los dispositivos a un área lejos de obstáculos.
- Otros dispositivos que envían señales de radiofrecuencia en las proximidades pueden interrumpir la conexión. Mantenga su parlante alejado de tales dispositivos.
- Retire y vuelva a conectar el enchufe de alimentación.

## El volumen del Subwoofer es demasiado bajo.

- El volumen original del contenido que está reproduciendo puede ser bajo. Intente ajustar el nivel del Subwoofer. (Consulte la página 25.)
- Acerque el parlante Subwoofer hacia usted.

## Si la TV no está conectada a través de HDMI TO TV (ARC).

- Compruebe si el cable HDMI se conectó correctamente a la terminal ARC (Consulte la página 11.)
- Si hay un dispositivo externo conectado (decodificador, consola de juegos, etc.), es posible que no se pueda realizar la conexión. Conecte la Soundbar directamente.
- Es posible que HDMI-CEC no esté activado en el TV. Encienda el CEC en el menú del TV. (TV Samsung: Inicio (🏠) → Config. (⚙️) → General → Administrador de dispositivo externo → Anynet+ (HDMI-CEC) ENCENDER))

### No hay sonido cuando se conecta al televisor en modo HDMI TO TV (ARC).

- Es posible que su dispositivo no pueda reproducir la señal de entrada. Cambie la salida de audio del televisor a PCM o Dolby Digital. (Con un televisor Samsung: Inicio (🏠) → Config. (⚙️) → Sonido → Configuración experta. → Formato de salida de audio digital)

### La Soundbar no se conecta mediante Bluetooth.

- Cuando conecte un dispositivo nuevo, cambie a **"BT PAIRING"** para establecer la conexión. (Presione el botón **PAIR** del control remoto o presione el botón **(Fuente)** en el cuerpo de la Soundbar por al menos 5 segundos).
- Si la Soundbar está conectada a otro dispositivo, primero desconéctelo para poder cambiarlo.
- Vuelva a conectarlo después de quitar la lista de parlantes Bluetooth del dispositivo al que se quiere conectar. (TV Samsung: Inicio (🏠) → Config. (⚙️) → Sonido → Salida del sonido → Lista de altavoces Bluetooth)
- La conexión de TV automática puede estar deshabilitada. Mientras la Soundbar está en modo **"BT READY"**, mantenga presionado el botón **Izquierda** en el control remoto de la Soundbar durante 5 segundos para seleccionar **ON-TV CONNECT**. Si ve la leyenda **OFF-TV CONNECT**, mantenga presionado el botón **Izquierda** nuevamente durante 5 segundos para cambiar la selección.
- Retire y vuelva a conectar el enchufe de alimentación; luego, intente nuevamente.
- Inicie el producto e intente nuevamente. (Consulte la página 32.)

### No hay sonido cuando se conecta mediante Bluetooth.

- Algunos dispositivos, p. ej., microondas, enrutador inalámbrico, etc., pueden generar interferencias de radio si están ubicados demasiado cerca de la Soundbar.
- Si el dispositivo que está conectado mediante Bluetooth se aleja demasiado de la Soundbar, eso puede hacer que no haya sonido. Acerque el dispositivo a la Soundbar.
- Si parte de su cuerpo está en contacto con el transceptor Bluetooth o si el producto está sobre un mueble de metal, eso puede hacer que no haya sonido. Compruebe el entorno de instalación y las condiciones de uso.

### La conexión múltiple de Bluetooth no funciona.

- Cuando el TV está conectado a la Soundbar, la conexión múltiple de Bluetooth puede no funcionar. Desconecte la Soundbar del TV y vuelva a intentarlo.
- Revise si la conexión múltiple con Bluetooth está activada. (Consulte la sección **"La Soundbar no se conecta mediante Bluetooth."**)
- Desconecte el dispositivo que se está reproduciendo actualmente, empareje con el dispositivo que desea conectar y vuelva a conectar el dispositivo anterior.
- Si, aun después de una conexión correcta, sigue sin haber sonido, consulte la sección **"No hay sonido cuando se conecta mediante Bluetooth."**

### La Soundbar no se enciende automáticamente con el TV.

- Cuando apaga la Soundbar mientras mira TV, se desactiva la sincronización de encendido con el TV. Primero, apague el TV.

# 13 LICENCIA



---

Manufactured under license from Dolby Laboratories. Dolby, Dolby Audio and the double-D symbol are trademarks of Dolby Laboratories Licensing Corporation.

---



---

For DTS patents, see <http://patents.dts.com>. Manufactured under license from DTS, Inc. (for companies headquartered in the U.S./Japan/Taiwan) or under license from DTS Licensing Limited (for all other companies). DTS, Digital Surround, Virtual:X, and the DTS logo are registered trademarks or trademarks of DTS, Inc. in the United States and other countries.  
© 2020 DTS, Inc. ALL RIGHTS RESERVED.

---



---

The terms HDMI and HDMI High-Definition Multimedia Interface, and the HDMI Logo are trademarks or registered trademarks of HDMI Licensing Administrator, Inc. in the United States and other countries.

---



---

The Bluetooth® word mark and logos are registered trademarks owned by the Bluetooth SIG, Inc. and any use of such marks by Samsung Electronics Co., Ltd. is under license. Other trademarks and trade names are those of their respective owners.

---



---

## [ENERGY STAR]

### ENERGY STAR qualified model only

- Your Samsung product is ENERGY STAR qualified in its factory default setting. Change to certain features, settings and functionality in this product can change the power consumption, possibly beyond the limits required for ENERGY STAR qualification.
- Environmental Protection Agency and Department of Energy. ENERGY STAR is a joint program of the Government agencies, designed to promote energy efficient products and practices.

Refer to [www.energystar.gov](http://www.energystar.gov) for more information of the ENERGY STAR Program.

### ENERGY STAR qualified model only (Applicable to Thin Client models only)

As an ENERGY STAR® Partner, SAMSUNG has determined that this product meets the ENERGY STAR® guidelines for energy efficiency.

- The ENERGY STAR Program has been to reduced greenhouse gas emissions and save energy through voluntary labeling.
- Power management setting of this product have been enabled by default, and have various timing setting from 1 minutes to 5 hours.
- The product can wake with a button press on the chassis from sleep mode.

### ENERGY STAR qualified model only (The other models)

- As an ENERGY STAR Partner, Samsung has determined that this product or product models meets the ENERGY STAR guideline for energy efficiency.
-

## **14 AVISO SOBRE LICENCIA DE CÓDIGO ABIERTO**

Para enviar consultas y solicitudes o preguntas sobre fuentes abiertas, comuníquese con Samsung Open Source (<http://opensource.samsung.com>)

## **15 NOTA IMPORTANTE SOBRE EL SERVICIO**

Las figuras e ilustraciones de este Manual del usuario se facilitan sólo como referencia y pueden diferir del aspecto real del producto.



# 16 ESPECIFICACIONES Y GUÍA

## Especificaciones

Nombre del modelo	HW-A650
USB	5V/0,5A
Requisitos de electricidad (solo México)	24V  (México sólo)
Consumo de energía (solo México)	32W (México sólo)
Peso	3,1 kg
Dimensiones (An x Al x Pr)	980,0 x 58,0 x 105,0 mm
Rango de temperatura de servicio	+5 °C a +35 °C
Rango de humedad de servicio	10 % a 75 %
AMPLIFICADOR Potencia nominal de salida	180W (30W x 6)
Formatos de reproducción compatibles	Dolby Audio™ (admite Dolby® Digital), DTS, DTS Virtual:X, PCM 2ch

Nombre del subwoofer	PS-WA65B
Requisitos de electricidad (solo México)	110-127V ~50/60Hz (México sólo)
Consumo de energía (solo México)	36W (México sólo)
Peso	5,8 kg
Dimensiones (An x Al x Pr)	205,0 x 353,0 x 303,2 mm
AMPLIFICADOR Potencia nominal de salida	250W

## NOTAS

- Samsung Electronics Co., Ltd se reserva el derecho a cambiar las especificaciones sin previo aviso.
- Los pesos y dimensiones son aproximados.
- La operación de este equipo está sujeta a las siguientes dos condiciones:
  - (1) es posible que este equipo o dispositivo no cause interferencia perjudicial y
  - (2) este equipo o dispositivo debe aceptar cualquier interferencia, incluyendo la que pueda causar su operación no deseada.



© 2021 Samsung Electronics Co., Ltd. All rights reserved.

## Contact SAMSUNG WORLD WIDE

If you have any questions or comments relating to Samsung products, please contact the SAMSUNG customer care Center.

Country	Samsung Service Center ☎	Web Site	
■ Latin America			
MEXICO	800-SAMSUNG	<a href="http://www.samsung.com/mx/support">www.samsung.com/mx/support</a>	
BRAZIL	0800 555 0000 (Demais cidades e regiões) 4004-0000 (Capitais e grandes centros)	<a href="http://www.samsung.com/br/support">www.samsung.com/br/support</a>	
COSTA RICA	00-800-1-SAMSUNG (726-7864)	<a href="http://www.samsung.com/latin/support">www.samsung.com/latin/support</a> (Spanish) <a href="http://www.samsung.com/latin_en/support">www.samsung.com/latin_en/support</a> (English)	
DOMINICAN REPUBLIC	1-800-751-2676		
ECUADOR	1-800-SAMSUN (72-6786)		
EL SALVADOR	8000-SAMSUNG (726-7864)		
GUATEMALA	1-800-299-0033		
HONDURAS	800-2791-9111		
JAMAICA	1-800-SAMSUNG (726-7864)		<a href="http://www.samsung.com/latin_en/support">www.samsung.com/latin_en/support</a> (English)
NICARAGUA	001-800-5077267		
PANAMA	800-0101		
PUERTO RICO	1-800-682-3180		<a href="http://www.samsung.com/latin/support">www.samsung.com/latin/support</a> (Spanish) <a href="http://www.samsung.com/latin_en/support">www.samsung.com/latin_en/support</a> (English)
TRINIDAD & TOBAGO	1-800-SAMSUNG (726-7864)		
VENEZUELA	0-800-100-5303		
COLOMBIA	Bogotá en el 600 12 72 Sin costo en todo el país 01 8000 112 112 Y desde tu celular #726	<a href="http://www.samsung.com/co/support">www.samsung.com/co/support</a>	
CHILE	800 726 786	<a href="http://www.samsung.com/cl/support">www.samsung.com/cl/support</a>	
BOLIVIA	800 107 260		
PERU	080077708 Desde teléfonos fijos, públicos o celulares	<a href="http://www.samsung.com/pe/support">www.samsung.com/pe/support</a>	
ARGENTINA	0800-555-SAMS (7267)	<a href="http://www.samsung.com/ar">www.samsung.com/ar</a>	
URUGUAY	0800-SAMS (7267)	<a href="http://www.samsung.com/uy">www.samsung.com/uy</a>	
PARAGUAY	0800-11-SAMS (7267)	<a href="http://www.samsung.com/py">www.samsung.com/py</a>	

-----SOLO MÉXICO-----

IMPORTADO POR : SAMSUNG ELECTRONICS MÉXICO S.A. DE C.V.

GENERAL MARIANO ESCOBEDO 476 PISO 8

COL. ANZURES, DELEGACIÓN MIGUEL HIDALGO MÉXICO, CIUDAD DE MÉXICO C.P. 11590

TEL : 01 (55) 5747-5100 / 01 800 726 7864