

SMART Signage TV

RM40D RM48D

ENG You can use the product as a TV, and as signage (advertisement media) using the **Content Creator** program on your computer.
 * The warranty will be void in the event of a breakdown due to exceeding the maximum recommended hours of use per day of 16 hours.

FR Vous pouvez utiliser le produit en tant que téléviseur et pour la signalisation (support publicitaire) à l'aide du programme **Créateur de contenu** de votre ordinateur.
 * La garantie s'annule en cas de panne due à une durée d'utilisation supérieure à celle recommandée par jour (16 heures).

SPA Puede usar el producto como televisor y como Signage (multimedia publicitario) mediante el programa **Creador de contenido** de su ordenador.
 * La garantía quedará anulada en caso de que se produzca una avería causada por sobrepasar el número máximo de horas de uso diario (16 horas).

The terms HDMI and HDMI High-Definition Multimedia Interface, and the HDMI Logo are trademarks or registered trademarks of HDMI Licensing LLC in the United States and other countries.



Step1 Unpack

ENG The following images are for reference only. Real-life situations may differ from what is shown in the images. Store the box in a dry area so that it can be used when moving the product in the future.
 * Make sure no component is missing in the package. Contact the vendor where you purchased the product if any components are missing.
 * The provided USB memory is read-only. Its contents cannot be edited or deleted.

FR Les images suivantes servent uniquement de référence. Les situations réelles peuvent différer de celles illustrées ci-dessous. Rangez la boîte dans un endroit sec, de sorte que vous puissiez la réutiliser pour déplacer le produit ultérieurement.
 * Vérifiez que tous les composants sont bien inclus. Si il manque le moindre composant, contactez le revendeur auprès duquel vous avez acheté le produit.
 * La mémoire de la clé USB fournie est en lecture seule. Son contenu ne peut être modifié ou supprimé.

SPA Las imágenes siguientes tienen fines de referencia únicamente. Las situaciones reales pueden diferir de lo que se muestra en estas imágenes. Guarde la caja en una zona seca para volverla a utilizar si necesita mover el producto en el futuro.
 * Asegúrese de que el paquete incluye todos los componentes necesarios. Póngase en contacto con el distribuidor donde adquirió el producto si falta alguno de los componentes.
 * La memoria USB incluida es de solo lectura. Sus contenidos no pueden editarse ni eliminarse.

- | | | |
|--|--|--|
| | | |
| | | |
| | | |
| | | |
| | | |
| | | |
| | | |
| | | |
| | | |
| | | |

Case 1. TV



ENG To use it as a TV only, follow **Step1** through **Step4**.
FR Pour l'utiliser en tant que téléviseur uniquement, suivez la procédure **Step1** à **Step4**.
SPA Para usarlo solo como televisor, siga los pasos **Step1** al **Step4**.

Step1 ~ 4

Case 2. TV+Signage



ENG To use it as a TV+signage, follow **Step1** through **Step6**.
FR Pour l'utiliser en tant que téléviseur et pour la signalisation, suivez la procédure **Step1** à **Step6**.
SPA Para usarlo como televisor+signage, siga los pasos **Step1** al **Step6**.

Step1 ~ 6

Step2 - Type A

ENG Wall Mount Installation / **FR** Installation du mini-support mural / **SPA** Instalación de montaje mural

ENG **Precautions when installing the wall-mount kit**
FR Précautions lors de l'installation du kit de montage mural / **SPA** Precauciones para la instalación del juego de montaje mural

ENG Check the type of the wall before installing.
FR Identifiez le type de mur avant de procéder à l'installation. / **SPA** Compruebe el tipo de pared en la que va a instalar el producto.
ENG Make sure the wall where the provided mini wall mount kit will be installed is flat, smooth and perfectly vertical. Dry Wall, Gypsum-board, SheetRock. Please use a qualified installer to install the Wall Mount Bracket.
FR Veillez à ce que le mur sur lequel le mini-kit de montage mural doit être installé soit plat, lisse et parfaitement vertical. Cloison sèche ou plaque de plâtre. Veuillez faire appel à un installateur qualifié pour installer le support mural.
SPA Asegúrese de que la pared en la que va a instalar el mini-montaje mural está plana, lisa y perfectamente vertical. Pladur, yeso laminado, cartón yeso. Contrate a un instalador cualificado para el soporte de montaje mural.

ENG Standard Installation Requirements by Wall Type
FR Conditions d'installation standard en fonction du type de mur / **SPA** Requisitos de instalación estándar según el tipo de pared
 * MDF = Medium Density Fiberboard
 * PW = Plywood

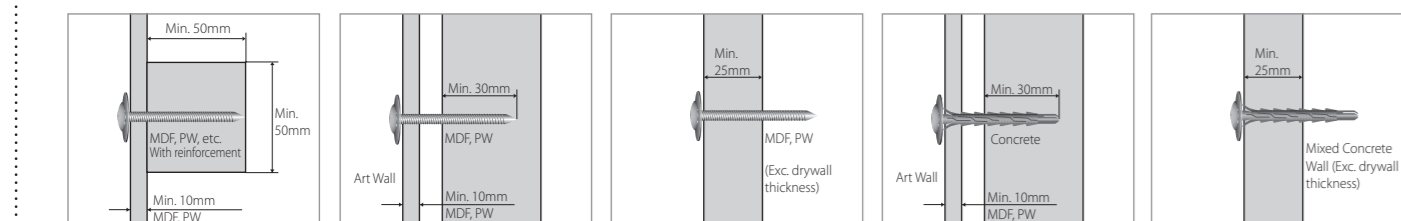

ENG Cannot be mounted on unreinforced wall or drywall surfaces.
FR Ne peut être installé sur des murs ou des surfaces à cloison sèche non renforcés. / **SPA** No puede montarse sobre paredes sin armar ni sobre superficies de yeso o pladur.

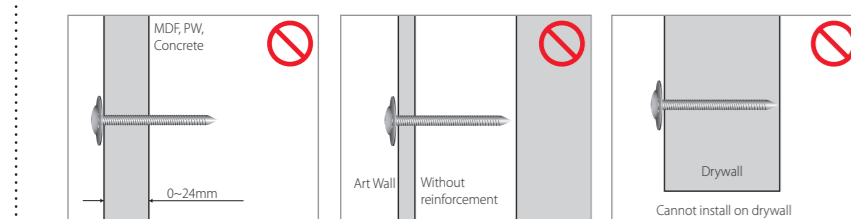

ENG Installing on a drywall with stud reinforcements
FR Installation sur une cloison sèche avec goujons de renfort / **SPA** Instalación en pared de yeso o pladur con montantes de refuerzo

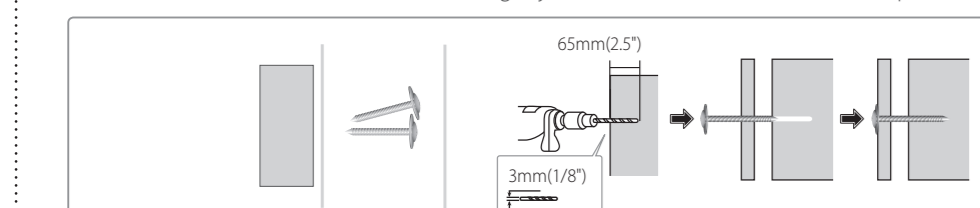

ENG Installation Requirements
FR Conditions requises pour l'installation / **SPA** Requisitos de instalación

ENG Check the location of the studs and then insert the screws.
 * Minimum Stud Size: 51 x 102 mm (2 x 4 in). Pre-drill 3mm holes before inserting the screws.
 * The holes must be drilled along the center axis of the studs.
 * Inserting the screws without predrilling can split the studs.
 * Manufacturer will not be responsible for any issue arising from your failure to follow these installation instructions.

FR Localisez les goujons, puis insérez les vis.
 * Taille minimale des goujons: 51 x 102 mm (2 x 4 po). Préparez des trous de 3 mm avant d'insérer les vis.
 * Les trous doivent être percés le long de l'axe central des montants.
 * L'insertion des vis sans préperçage peut fendre les goujons.
 * Le fabricant ne pourra être tenu responsable des problèmes résultant du non-respect des présentes consignes d'installation.

SPA Compruebe la ubicación de los montantes e inserte los tornillos.
 * Tamaño mínimo de montante: 51 x 102 mm (2 x 4 pulgadas); taladre orificios de 3 mm antes de insertar los tornillos.
 * Los orificios deben taladrarse en el eje central de los montantes.
 * Si inserta los tornillos sin haber taladrado antes los orificios puede partir los montantes.
 * El fabricante no se hace responsable de ningún problema sufrido por no seguir estas instrucciones de instalación.

ENG Checking the Components
FR Vérification des composants / **SPA** Comprobación de los componentes

ENG Contact the dealer where you purchased the product if any components are missing. The appearance of the components may differ from the images shown.
FR Contactez le revendeur qui vous a vendu le produit en cas d'absence de certains composants. Les composants peuvent être différents de ceux illustrés ici.
SPA Si falta alguno de los componentes póngase en contacto con el distribuidor donde haya adquirido el producto. El aspecto de los componentes puede ser diferente del de las ilustraciones.

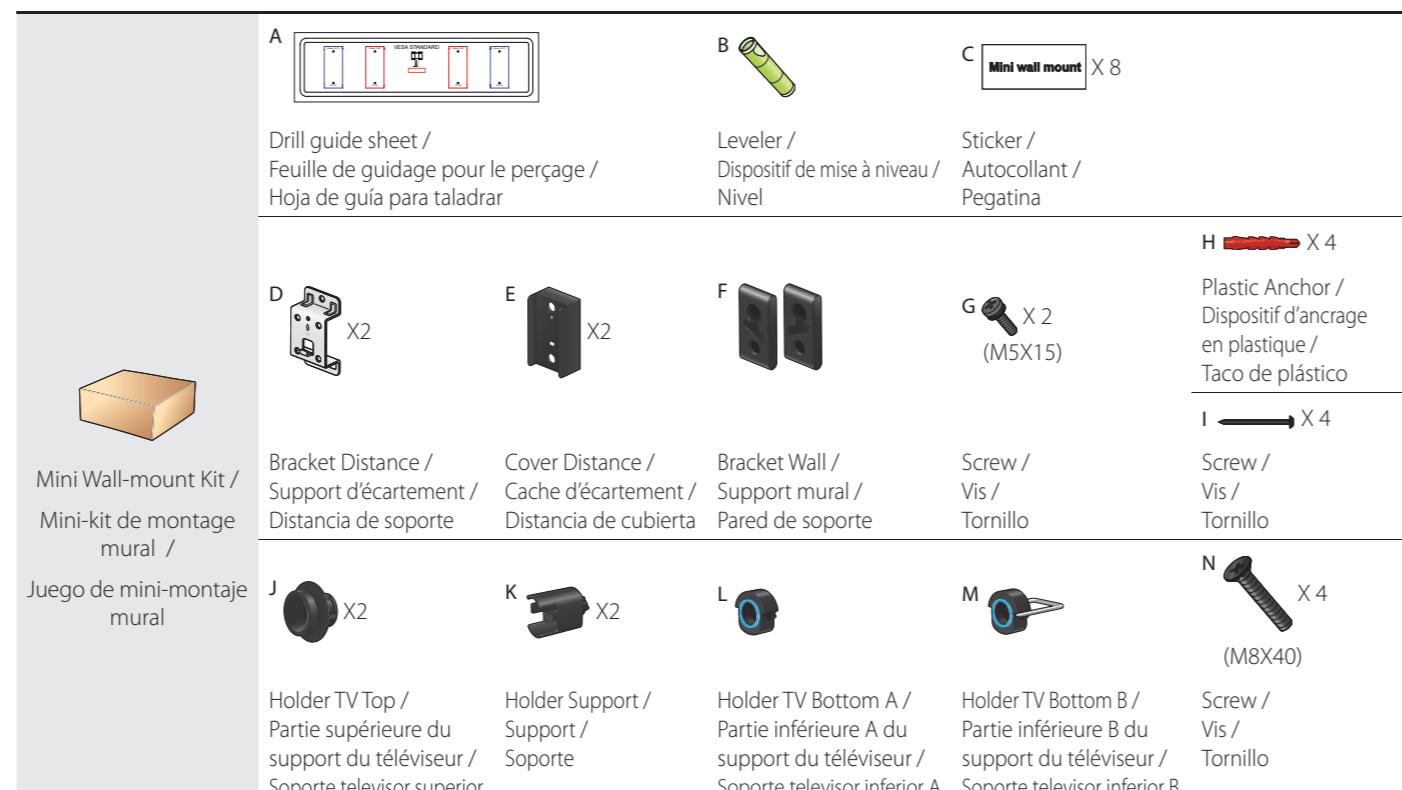

Step2 - Type A

ENG Preparations before installation
FR Préparation avant installation / **SPA** Preparativos antes de la instalación

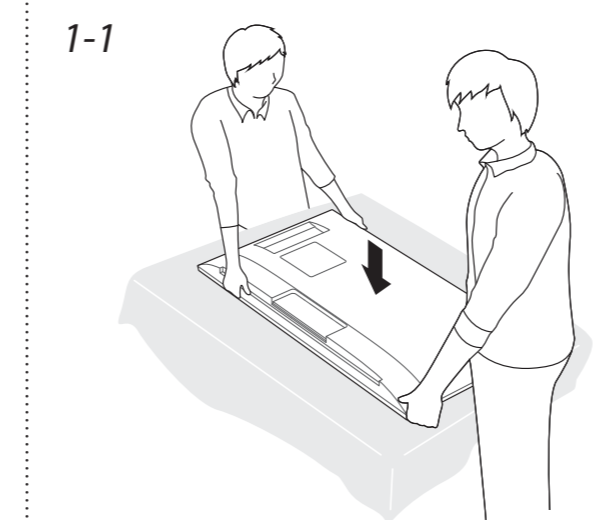

ENG Place the product on a soft cloth to protect the panel.
FR Placez le produit sur un tissu doux pour protéger le panneau.
SPA Coloque el producto sobre un paño suave para proteger el panel.

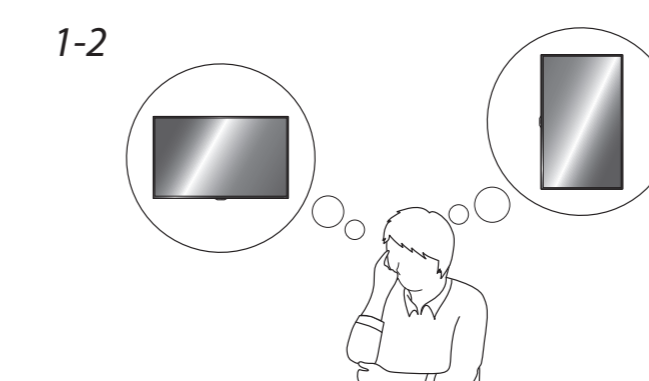

ENG The product can be installed in either landscape or portrait orientation. Select an orientation.
 * If installing the product in portrait orientation, TV broadcasts and video playback may be limited. You can create content using the **Content Creator** program.
FR Le produit peut être installé en utilisant l'orientation paysage ou portrait. Sélectionnez une orientation.
 * Si vous installez le produit en orientation Portrait, les diffusions TV et la lecture vidéo peuvent être limitées. Vous pouvez créer des contenus à l'aide du programme **Créateur de contenu**.
SPA El producto puede instalarse tanto en orientación horizontal como vertical. Seleccione una orientación.
 * Si instala el producto con orientación vertical, es posible que la reproducción de videos y programas de televisión sufra alguna limitación. Puede crear contenido mediante el programa **Creador de contenido**.

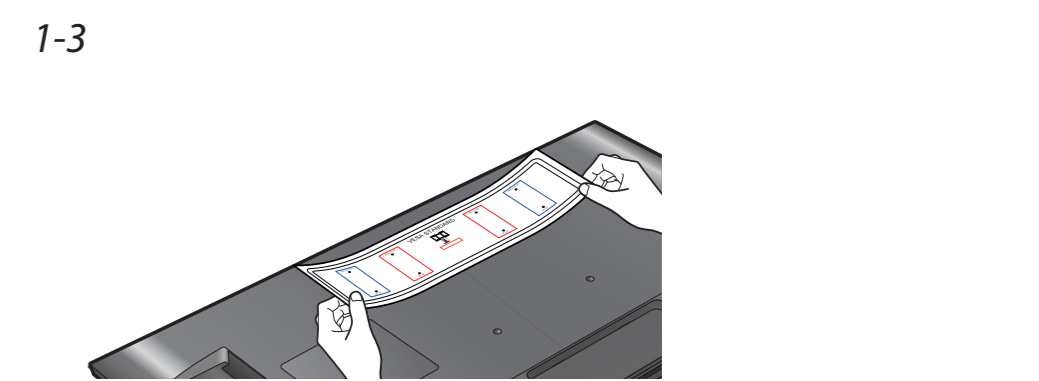

ENG Place **A** (Drill guide sheet) on the back of the product to confirm the locations of VESA holes.
 * To install the product in portrait orientation, lay it down vertically to test the requirements.
FR Placez **A** (Feuille de guidage pour le perçage) au dos du produit pour vérifier l'emplacement des orifices VESA.
 * Si vous souhaitez installer le produit en utilisant l'orientation portrait, posez-le verticalement de manière à tester les conditions requises.
SPA Coloque **A** (Hoja de guía para taladrar) en la parte posterior del producto, para confirmar la ubicación de los orifices VESA.
 * Para instalar el producto en orientación vertical, colóquelo verticalmente para comprobar los requisitos.

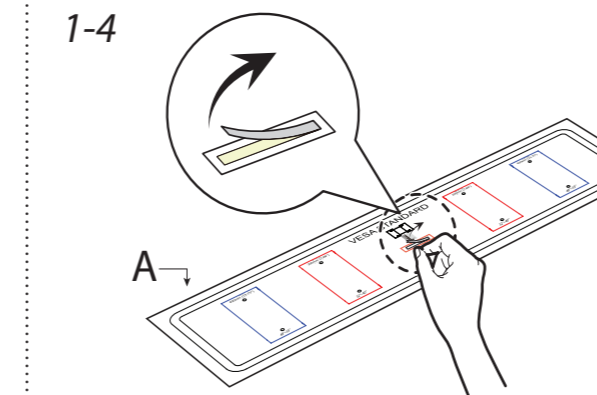

ENG Remove the paper tape at the center of **A** (Drill guide sheet).
FR Retirez la bande de papier au centre de la feuille de guidage pour le perçage (**A**).
SPA Quite la tira de papel ubicada en el centro de **A** (Hoja de guía para taladrar).

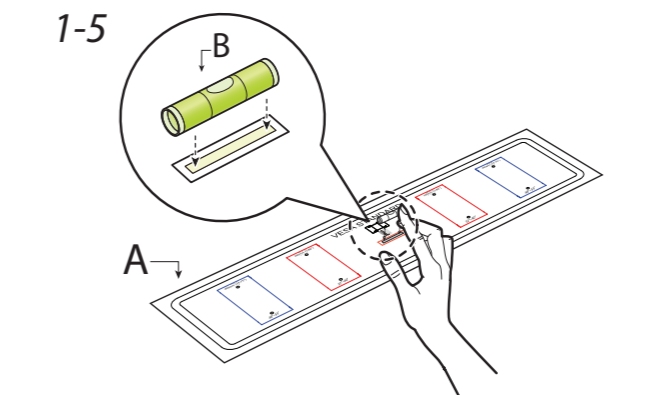

ENG Attach **B** (Leveler) to the appropriate spot at the center of **A** (Drill guide sheet).
FR Placez le dispositif de mise à niveau (**B**) à l'emplacement adapté, au centre de la feuille de guidage pour le perçage (**A**).
SPA Acople **B** (Nivel) en el lugar apropiado en el centro de **A** (Hoja de guía para taladrar).

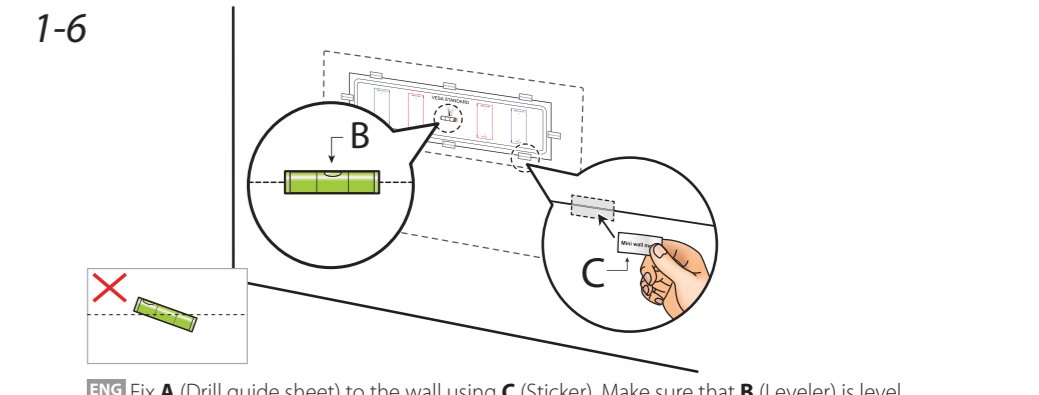

ENG Fix **A** (Drill guide sheet) to the wall using **C** (Sticker). Make sure that **B** (Leveler) is level.
FR Fixez le guide pour le perçage (**A**) au mur à l'aide de l'autocollant (**C**). Veillez à ce que le dispositif de mise à niveau (**B**) soit de niveau.
SPA Fije **A** (Guía para taladrar) a la pared mediante **C** (Pegatina). Asegúrese de que **B** (Nivel) está efectivamente a nivel.

2 Installing the wall-mount kit

FR Installation du kit de montage mural / **SPA** Instalación del juego de montaje mural

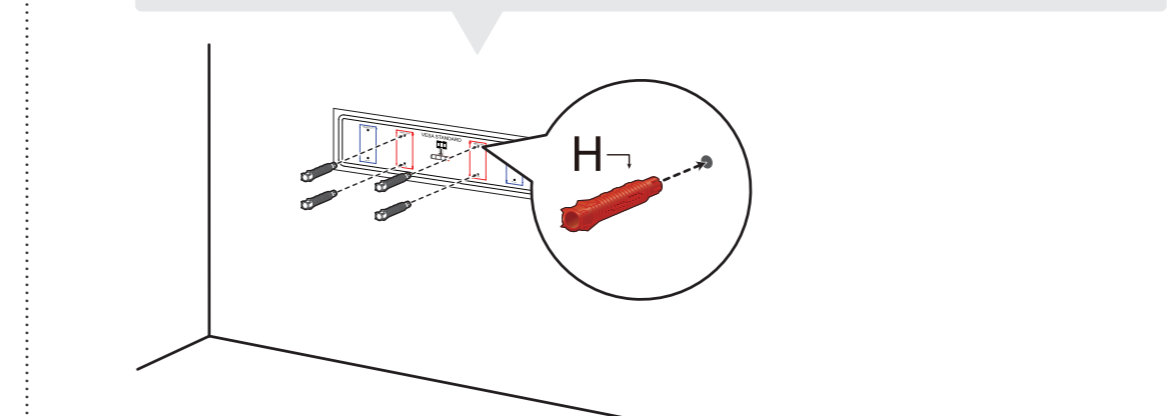
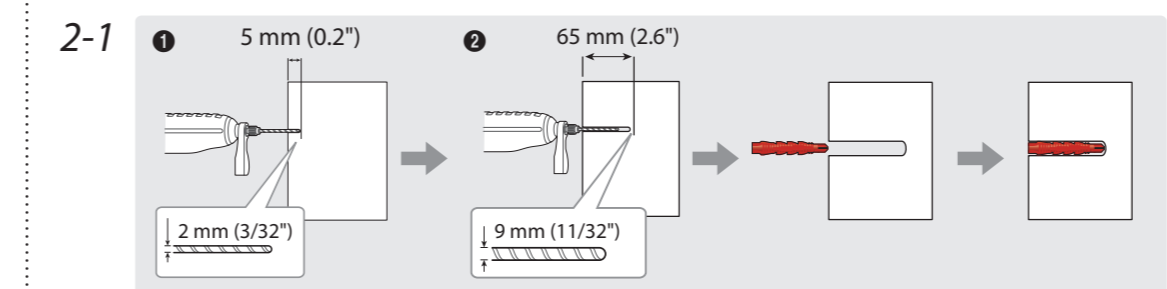

ENG Follow steps 1 (drill test holes) -> 2 (drill the screw holes) and fix **H** (Plastic Anchor) on the wall.
 * Screws are not needed.
 * Drill holes in the wall and remove the guide sheet.
FR Suivez les étapes 1 (perçage de trous de test) -> 2 (perçage des trous pour les vis) et fixez le dispositif d'ancrage en plastique (**H**) au mur.
 * Vous n'avez pas besoin de vis.
 * Percez les trous dans le mur et retirez la feuille-guidé.
SPA Siga los pasos 1 (taladrar orificios de prueba) -> 2 (taladrar orificios para tornillos) y fije **H** (Tacos de plástico) a la pared.
 * No es necesario usar tornillos.
 * Taladre los orificios en la pared y quite la hoja de guía.

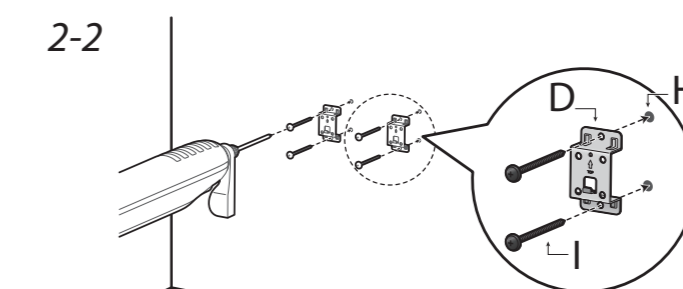

ENG Fasten **D** (Bracket Distance) to **H** (Plastic Anchor) on the wall, using **I** (Screw).
FR Fixez le support d'écartement (**D**) sur le dispositif d'ancrage en plastique (**H**) au mur à l'aide de la vis (**I**).
SPA Apriete **D** (Distancia de soporte) a **H** (Taco de plástico) en la pared, sirviéndose de **I** (Tornillo).

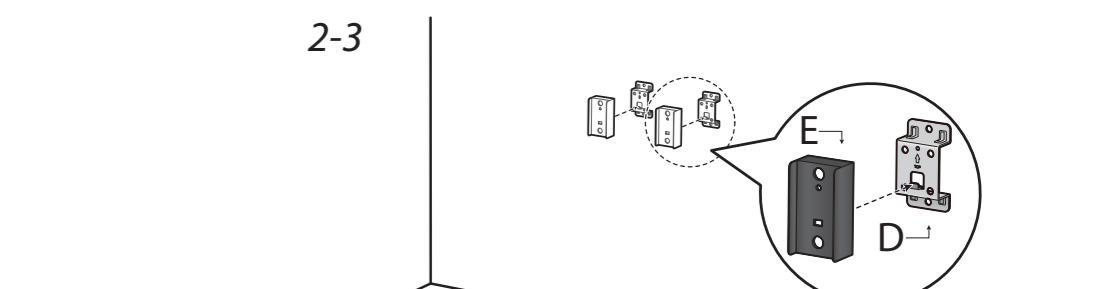

ENG Insert the tab of **D** (Bracket Distance) into the hole of **E** (Cover Distance).
FR Insérez la languette du support d'écartement (**D**) dans le trou du cache d'écartement (**E**).
SPA Inserte la pestaña de **D** (Distancia de soporte) en el orificio de **E** (Distancia de cubierta).

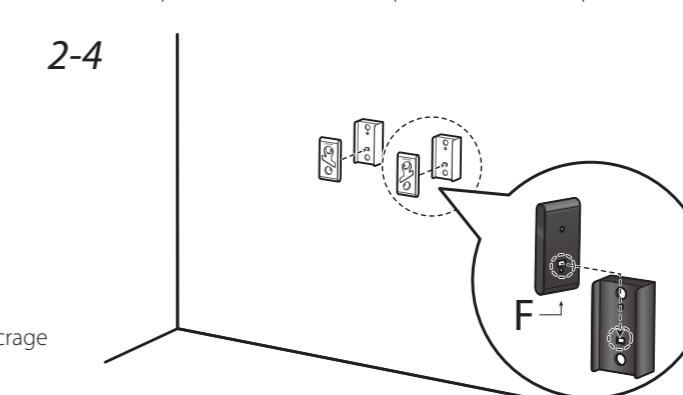

ENG Attach **F** (Bracket Wall), as shown in the diagram.
FR Fixez le support mural (**F**) comme indiqué sur le schéma.
SPA Acople **F** (Pared de soporte), como se muestra en el diagrama.

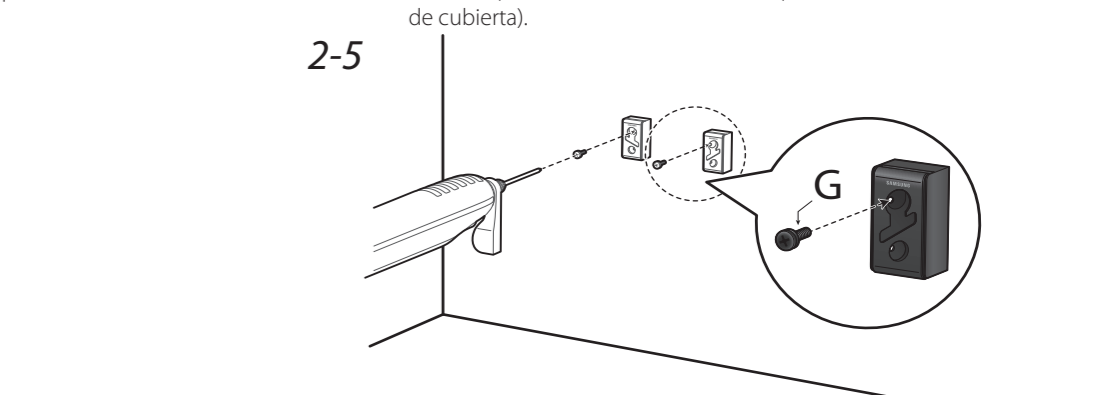

ENG Fix the assembled bracket using **G** (Screw).
FR Fixez le support assemblé à l'aide de la vis (**G**).
SPA Fije el soporte ya montado mediante **G** (Tornillo).

3 Mounting your SMART Signage TV

FR Montage du SMART Signage TV / **SPA** Montaje de su SMART Signage TV

ENG - To install the product in portrait orientation, refer to the diagram found under **Installing in Portrait Orientation** below.
FR - Pour installer le produit en utilisant l'orientation portrait, reportez-vous au schéma disponible dans la section **Installation d'un portrait** ci-après.
SPA - Para instalar el producto en orientación vertical, consulte el diagrama que figura más adelante en el apartado **Instalación en orientación vertical**.

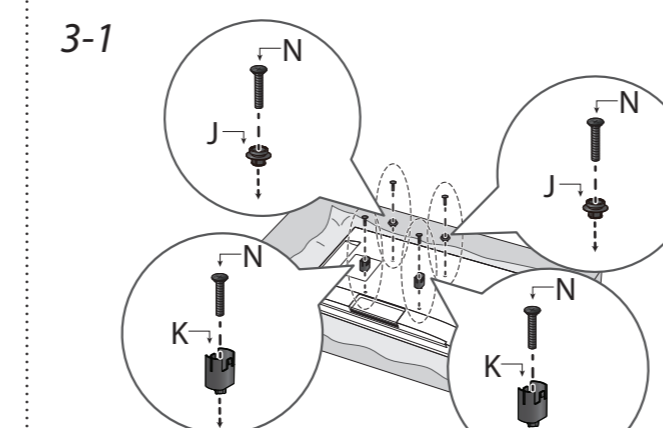

ENG Top: Fix **J** (Holder TV Top) using **M** (Screw).
 Bottom: Fix **K** (Holder Support) using **N** (Screw).
FR Partie supérieure : fixez la partie supérieure du support du téléviseur (**J**) à l'aide de la vis (**M**).
 Partie inférieure : fixez le support (**K**) à l'aide de la vis (**N**).
SPA Parte superior: Fije **J** (Soporte televisor superior) mediante **N** (Tornillo).
 Parte inferior: Fije **K** (Soporte) mediante **N** (Tornillo).

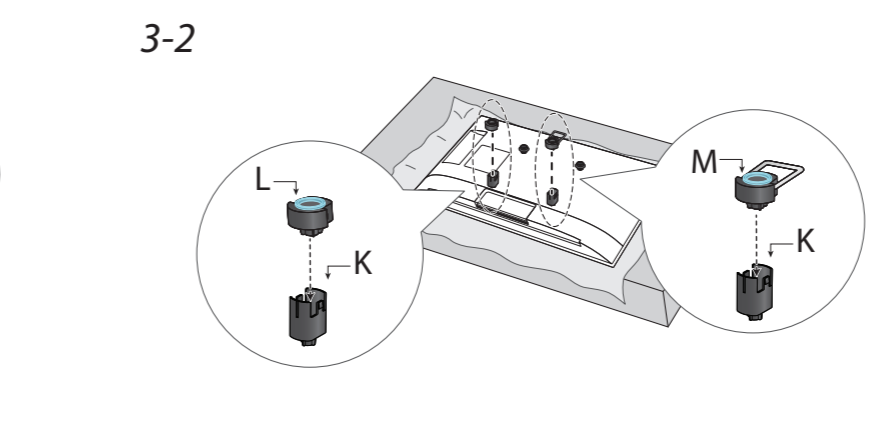

ENG Attach **L** (Holder TV Bottom A) and **M** (Holder TV Bottom B) to **K** (Holder Support).
FR Fixez la partie inférieure A du support du téléviseur (**L**) et la partie inférieure B du support du téléviseur (**M**) sur le support (**K**).
SPA Acople **L** (Soporte televisor inferior A) y **M** (Soporte televisor inferior B) a **K** (Soporte).

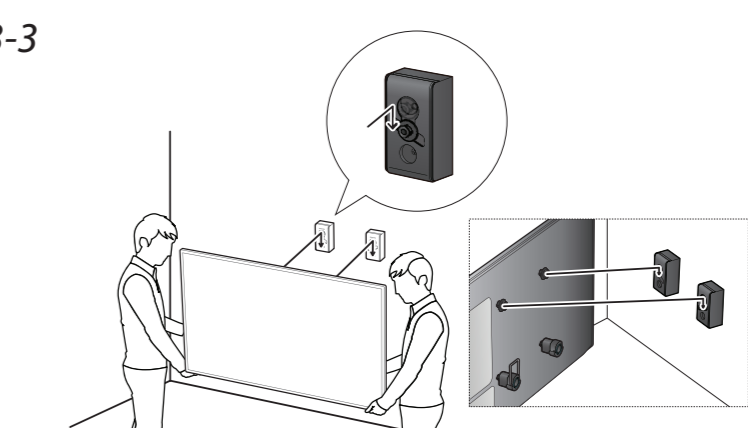

ENG Install the product on the wall bracket. A click sound means it is attached correctly.
FR Installez le produit sur le support mural. Un clic est émis pour indiquer que le produit est correctement fixé.
SPA Instale el producto en el soporte de pared. Se oirá un clic cuando encaje correctamente.

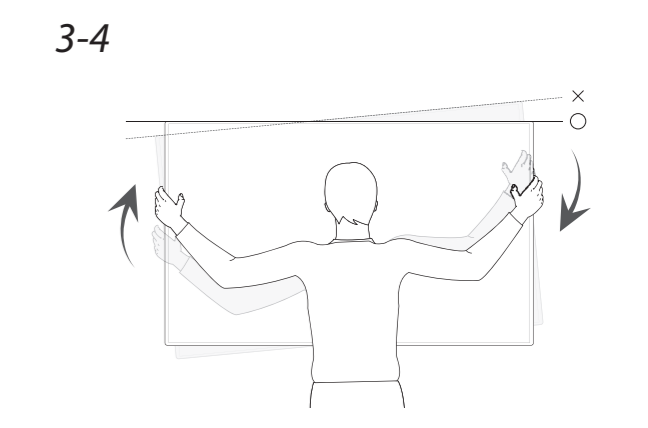

ENG Move the product side to side slightly to level it.
FR Déplacez légèrement le produit d'un côté et de l'autre pour le mettre de niveau.
SPA Mueva ligeramente el producto de lado a lado para nivelarlo.

4 Connecting cables

FR Connexion des câbles / **SPA** Conexión de cables

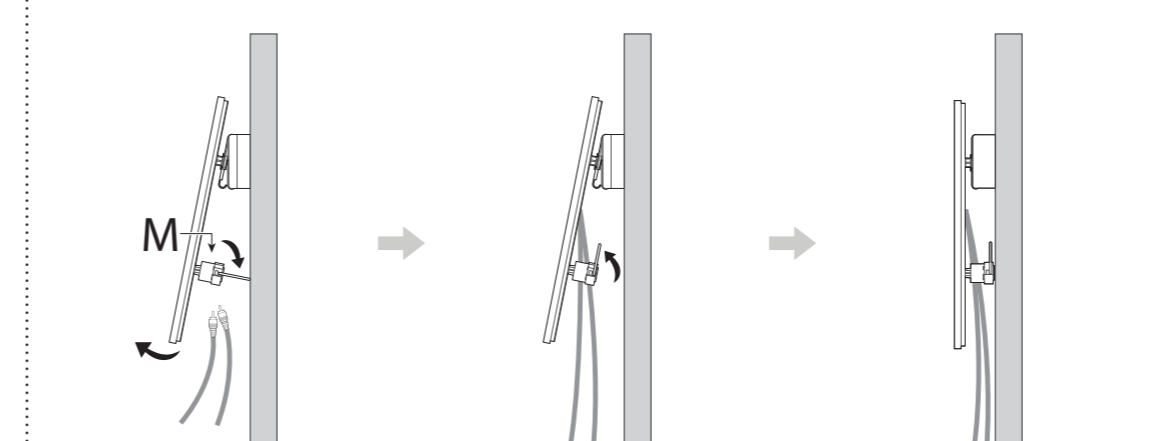

ENG Extend **M** (Holder TV Bottom B) and connect the cables.
FR Dépliez la partie inférieure B du support du téléviseur (**M**) et connectez les câbles.
SPA Extiende **M** (Soporte televisor inferior B) y conecta los cables.

5 Installing in Portrait Orientation

FR Installation en orientation Portrait / **SPA** Instalación en orientación vertical

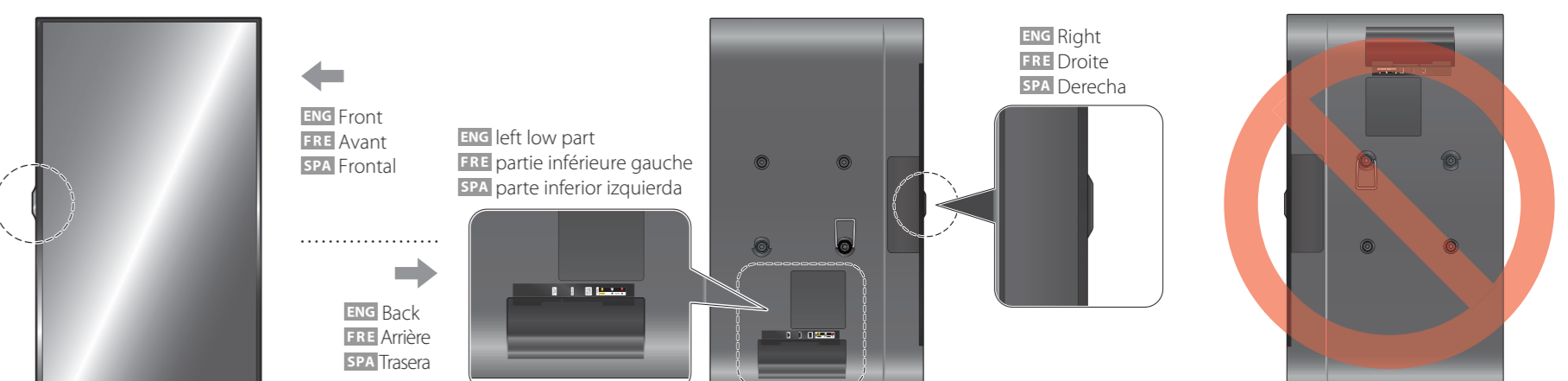

ENG To use in portrait orientation, make sure that the connectors are on the side that faces down when installing.
FR Pour une utilisation en orientation Portrait, assurez-vous que les connecteurs se trouvent sur le côté orienté vers le bas lors de l'installation.
SPA Para usar el producto en orientación vertical, asegúrese colocarlo de manera que los conectores estén en el lateral que quede hacia abajo.

Step2 - Type B

ENG Stand Installation / **FRE** Installation du support / **SPA** Instalación del soporte



ENG Before assembling the product, place the product down on a flat and stable surface so that the screen is facing downwards. Disassembly is in the reverse order of assembly.
FRE Avant de monter l'appareil, posez-le sur une surface plane et stable, de telle façon que l'écran soit orienté vers le bas. Le démontage suit l'ordre inverse de l'assemblage.
SPA Antes de montar el producto, colóquelo en una superficie estable y plana con la pantalla inclinada hacia abajo. Para desmontar, invierta el orden de los pasos que siguió para el montaje.

ENG <Installation is complete>
FRE <Installation terminée>
SPA <Se ha completado la instalación>

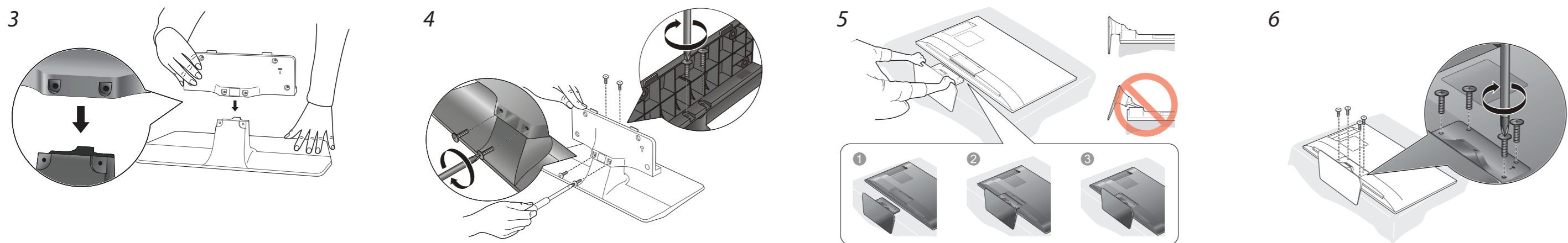

Step3 Connect Source Devices

FRE Connexion des périphériques source / **SPA** Conecte los dispositivos fuente

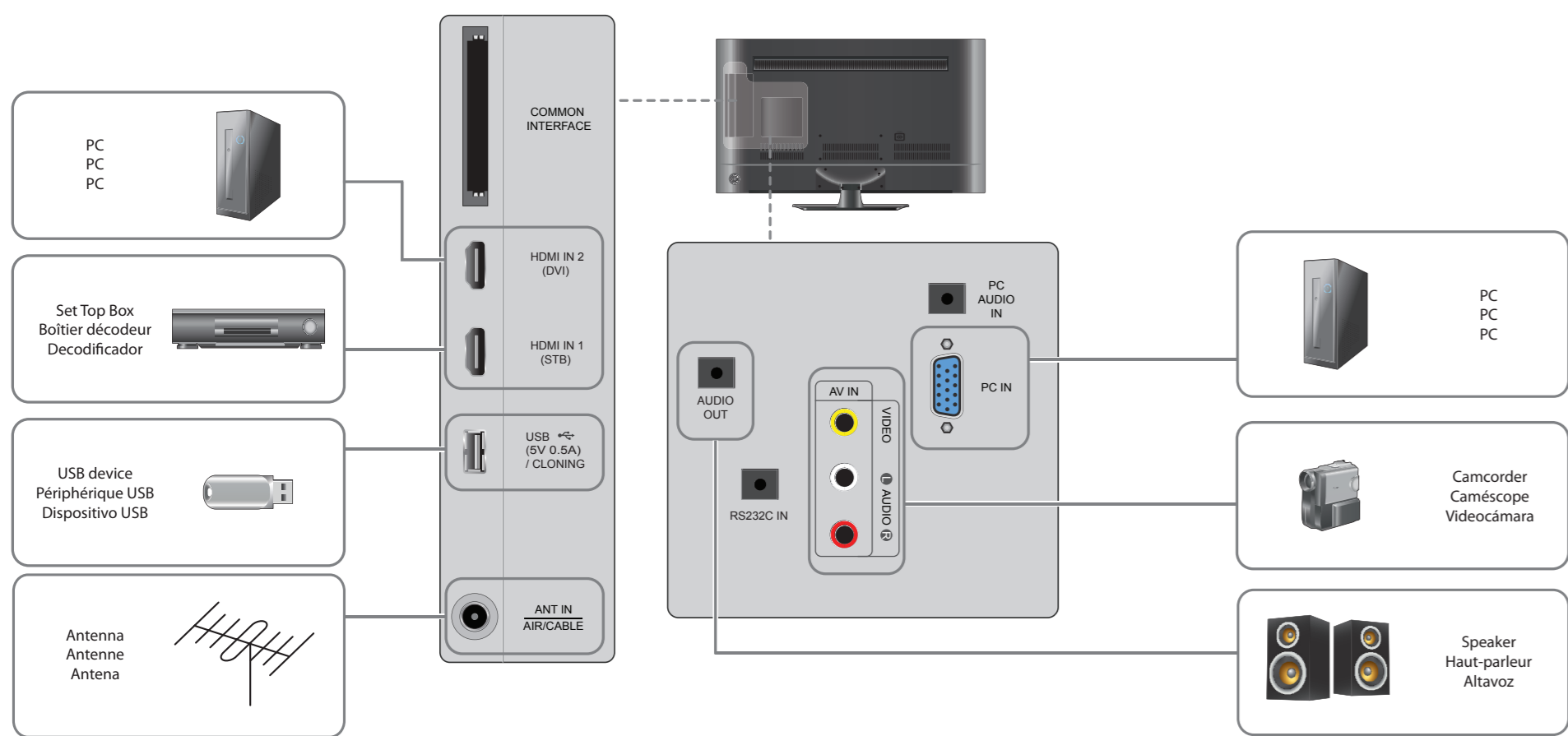

ENG Pre-connection Checkpoints
- Before connecting a source device, read the user manual provided with it.
- The number and locations of ports on source devices may differ from device to device.
- Do not connect the power cable until all connections are completed.
- Connecting the power cable during connection may damage the product.
- Connect the sound ports correctly: left = white and right = red.
- Check the types of ports at the back of the product you want to connect.
- If the product is in portrait orientation, it is not possible to change **Source List**.

FRE Points à vérifier avant la connexion
- Avant de connecter un périphérique source, lisez le mode d'emploi qui l'accompagne.
- Le nombre et la position des ports peuvent varier en fonction du type de périphérique.
- Ne branchez pas le câble d'alimentation avant que tous les branchements n'aient été établis.
- Connectez correctement les ports audio : gauche = blanc et droite = rouge.
- Vérifiez les types de ports auxquels vous souhaitez vous connecter à l'arrière du produit.
- Si le produit est en orientation portrait, il n'est pas possible de modifier la liste des sources.

SPA Puntos de control previos a la conexión
- Antes de conectar un dispositivo fuente, lea el manual del usuario que se proporciona.
- El número y las ubicaciones de los puertos en los dispositivos fuente puede variar, según el dispositivo.
- No conecte el cable de alimentación hasta que todas las conexiones se hayan completado.
- La conexión del cable de alimentación durante la conexión puede dañar el producto.
- Conecte los puertos de sonido correctamente: izquierda = blanco y derecha = rojo.
- Compruebe los tipos de puertos en la parte posterior del producto que desea conectar.
- Si el producto está en orientación vertical, no podrá cambiar Fuentes.

Step4 Initial Setup

FRE Configuration initiale / **SPA** Configuración inicial

ENG After powering on the product for the first time, configure basic settings such as the language, channel and time.
Language → **Regional Settings** → **Channel Source** → **Auto Tuning** (Auto Tuning does not appear if **Set-top box** or **No TV** (Signage Only) is selected) → **Network Settings** → **Auto Power Off** → **Setup Complete!**

Channel Source Select the source of your live TV signal.
Auto Tuning You can automatically search broadcast signals and save retrieved channels.
Network Connect to a wireless network to use the product as a TV+Signage.
* To use as a TV only, press the **Next** button and skip the **Network Settings**. This also applies if no wireless networks are available. You can change settings later by selecting **MENU** > **Network** > **Network Settings**.
1. Available wireless networks are listed automatically in **Network Settings**. Select a network name (SSID) to connect.
2. Enter your security key (**Enter password**) and select **Done**.
The product may try to automatically connect to a wireless network that is not secure.
3. If wireless networks are not listed automatically, select **Add Network** and enter a network name (SSID) to manually search for a network.

FRE Après la première mise sous tension du produit, configurez les paramètres de base comme la langue, les canaux et l'heure.
Langue → **Paramètres régionaux** → **Source des chaînes** → **Mémorisation Auto** (Mémorisation Auto ne s'affiche pas si **Boîtier décodeur** ou **Pas de TV** (Signage uniquement) est sélectionné) → **Paramètres réseau** → **Hors ten. auto** → **Config. terminée!**

Source des chaînes Sélectionnez la source de votre signal TV en direct.
Mémorisation Auto Vous pouvez rechercher automatiquement des signaux de diffusion et enregistrer les canaux récupérés.
Réseau Connectez le produit à un réseau sans fil pour l'utiliser en tant que téléviseur et pour la signalisation.
* Pour utiliser l'appareil comme téléviseur uniquement, appuyez sur le bouton **Suivant** et ignorez les options **Paramètres réseau**. Ceci s'applique également si aucun réseau sans fil n'est disponible. Vous pouvez modifier les réglages ultérieurement en sélectionnant **MENU** > **Réseau** > **Paramètres réseau**.
1. Les réseaux sans fil disponibles sont automatiquement répertoriés dans **Paramètres réseau**. Sélectionnez le nom de réseau (SSID) du réseau auquel vous souhaitez vous connecter.
2. Saisissez votre clé de sécurité (**Saisir mot de passe**) et sélectionnez **Terminé**.
Il est possible que le produit tente de se connecter automatiquement à un réseau sans fil non sécurisé.
3. Si les réseaux sans fil ne sont pas automatiquement répertoriés, sélectionnez **Ajouter réseau** et saisissez un nom de réseau (SSID) pour rechercher manuellement un réseau.

SPA Después la primera mise sous tension du produit, configurez les paramètres de base comme la langue, les canaux et l'heure.
Idioma → **Configuración regional** → **Tipo de canal** → **Almacenamiento automático** (Almacenamiento automático no aparecerá si están seleccionados **Decodificador** o **Sin TV** (solo Signage)) → **Configuración de red** → **Des. apag auto** → **Configuración finalizada**

Tipo de canal Seleccione la fuente de entrada del televisor.
Almacenamiento automático Puede buscar automáticamente señales de emisión y guardar los canales encontrados.
Red Conecte con una red inalámbrica para usar el producto como televisor+Signage.
* Para usar el producto solo como televisor, pulse el botón **Siguiente** y omita la **Configuración de red**. Haga lo mismo si no hay redes inalámbricas disponibles. Puede cambiar la configuración más tarde; para ello seleccione **MENU** > **Red** > **Configuración de red**.
1. Las redes inalámbricas disponibles se indican automáticamente en **Configuración de red**. Seleccione un nombre de red (SSID) para conectar.
2. Introduzca su clave de seguridad (**Escribir contraseña**) y seleccione **Hecho**.
Es posible que el producto trate de conectar automáticamente con una red inalámbrica que no sea segura.
3. Si no se indican automáticamente las redes inalámbricas disponibles, seleccione **Agregar red** e introduzca un nombre de red (SSID) para buscar manualmente una red.

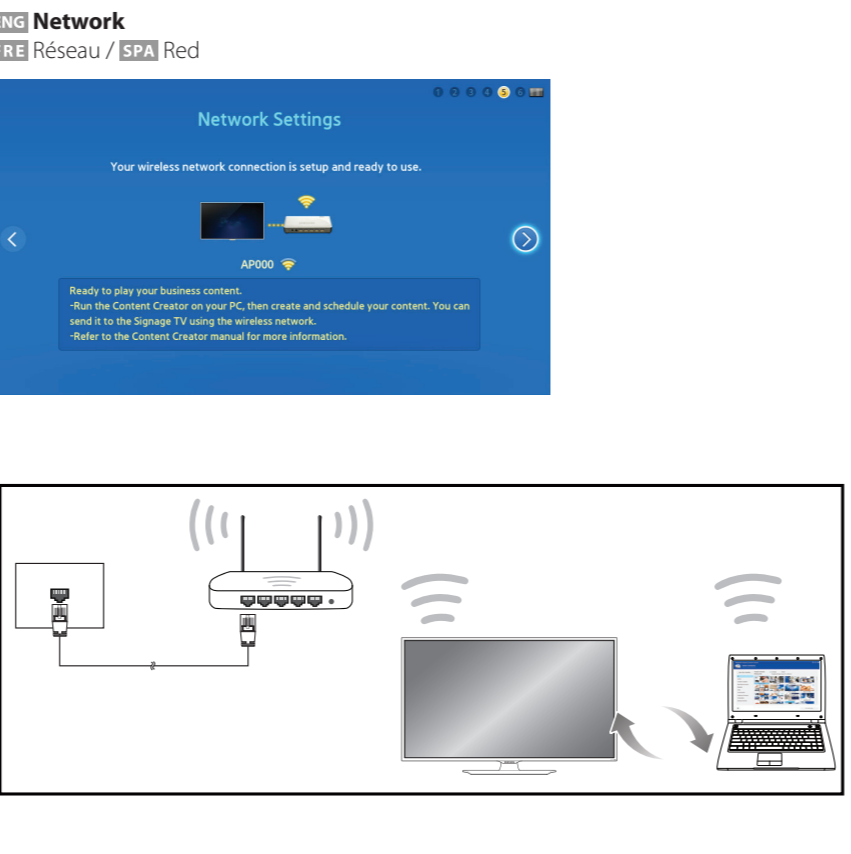

Step5 Play Content

FRE Lecture de contenus / **SPA** Reproducir contenido

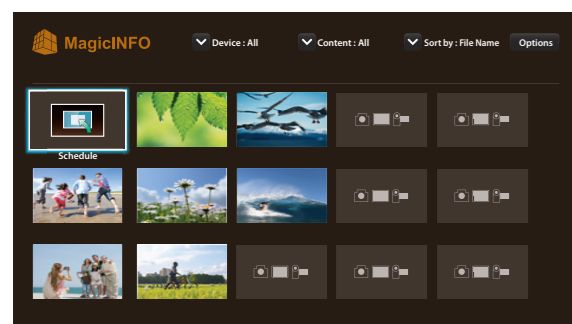

ENG Starting MagicInfo
MagicInfo is a business solution that allows the product to be used as signage (advertising media). Press the **HOME** or **MagicInfo Player I** button on the remote control to run the MagicInfo browser. You can browse or play content stored on the internal memory or a USB storage device.
Playing content from the internal memory or USB
The content sent via **MagicInfo Express Content Creator** will be displayed as a schedule. You can also edit the schedule using your mobile device.
For more information on how to use the **MagicInfo Express Content Creator** or mobile app, refer to **Step6**.
If the internal memory is insufficient, connect a USB device and go to **Options** → **Settings** → **Default Storage** at the top right of the MagicInfo browser.
Change the option to USB.
* To find out how much internal memory is left, press **INFO** on the remote control.

FRE Lancement du programme MagicInfo
MagicInfo est une solution professionnelle qui permet d'utiliser le produit pour la signalisation (support publicitaire). Appuyez sur la touche **HOME** ou **MagicInfo Player I** de la télécommande pour exécuter le navigateur MagicInfo. Vous pouvez parcourir ou lire des contenus enregistrés sur la mémoire interne ou un périphérique USB.
Lecture de contenus à partir de la mémoire interne ou d'un périphérique USB
Lisez des images ou des vidéos enregistrées sur la mémoire interne ou le périphérique USB connecté.
Lecture de contenus à partir d'un ordinateur ou périphérique mobile
Le contenu envoyé via **MagicInfo Express Créateur de contenu** sera affiché selon un calendrier. Vous pouvez également modifier le programme à l'aide de votre appareil mobile.
Pour plus d'informations sur l'utilisation de **MagicInfo Express Créateur de contenu** ou de l'application mobile, reportez-vous à **Step6**.
Si la mémoire interne est insuffisante, connectez un périphérique USB et sélectionnez **Options** → **Stockage par défaut** dans la partie supérieure droite du navigateur MagicInfo. Réglez l'option sur USB.
* Pour connaître la quantité restante de mémoire interne, appuyez sur **INFO** sur la télécommande.

SPA Iniciar MagicInfo
MagicInfo es una solución empresarial que permite que se pueda usar el producto como Signage (multimedia publicitario). Pulse los botones **HOME** o **MagicInfo Player I** del mando a distancia para ejecutar el navegador de MagicInfo. Puede examinar o reproducir el contenido almacenado en la memoria interna o en un dispositivo de almacenamiento USB.
Reproducir contenido desde la memoria interna o USB
Reproduzca las imágenes o vídeos almacenados en la memoria interna o el dispositivo USB conectado.
Reproducir contenido desde el ordenador o dispositivo móvil
El contenido enviado mediante **MagicInfo Express Creador de contenido** se mostrará como programación. También puede editar la programación desde su dispositivo móvil.
Si precisa más información sobre cómo usar **MagicInfo Express Creador de contenido** o la aplicación de móvil, consulte el **Step6**.
Si la memoria interna es insuficiente, conecte un dispositivo USB y vaya a **Opciones** → **Config.** → **Almacenamiento predeterminado** en la parte superior derecha del navegador de MagicInfo. Cambie la opción a USB.
* Para saber cuánta memoria interna queda, pulse **INFO** en el mando a distancia.

Step6 Create & Schedule Your Business Content

FRE Création et programmation de vos contenus professionnels / **SPA** Creación y programación del contenido empresarial



ENG Starting MagicInfo Express Content Creator
FRE Lancement du programme MagicInfo Express Créateur de contenu / **SPA** Iniciar MagicInfo Express Creador de contenido



ENG - The **Content Creator** program is installed on a computer and used to create or edit business content to create schedules. Conveniently create content using the default templates in the program. Configure the time settings to play the content during business hours. Content sent to your SMART Signage TV will automatically play based on the specified time settings.
- Use the MagicInfo mobile app to edit a schedule currently playing on your SMART Signage TV or send image or video files stored on a mobile device to your TV for playback.
FRE - Le programme **Créateur de contenu** est installé sur un ordinateur et utilisé pour créer ou modifier des contenus professionnels de manière à définir des programmes. Vous pouvez facilement créer des contenus à l'aide des modèles par défaut du programme. Configurez les heures de lecture du contenu pendant les heures d'ouverture. Le contenu envoyé à votre SMART Signage TV est automatiquement lu en fonction des heures définies.
- Utilisez l'application mobile MagicInfo pour modifier une programmation actuellement en cours sur votre SMART Signage TV ou envoyer les fichiers d'image ou vidéo enregistrés sur un appareil mobile vers votre télévision afin de les visualiser.
SPA - El programa **Creador de contenido** se instala en el ordenador y se usa para crear o editar contenido profesional para crear programaciones. Cree cómodamente contenido mediante las plantillas predeterminadas que incluye el programa. Configure los ajustes de hora para reproducir contenido durante las horas de trabajo. El contenido enviado a su SMART Signage TV se reproducirá automáticamente a la hora especificada.
- Use la aplicación de móvil MagicInfo para editar una programación que se esté reproduciendo en este momento en su SMART Signage TV o para enviar al televisor archivos de imagen o de vídeo almacenados en un dispositivo móvil y reproducirlos en el televisor.

1 **ENG** Installing Content Creator on your computer
FRE Installation du programme Créateur de contenu sur votre ordinateur / **SPA** Instalar Creador de contenido en el ordenador

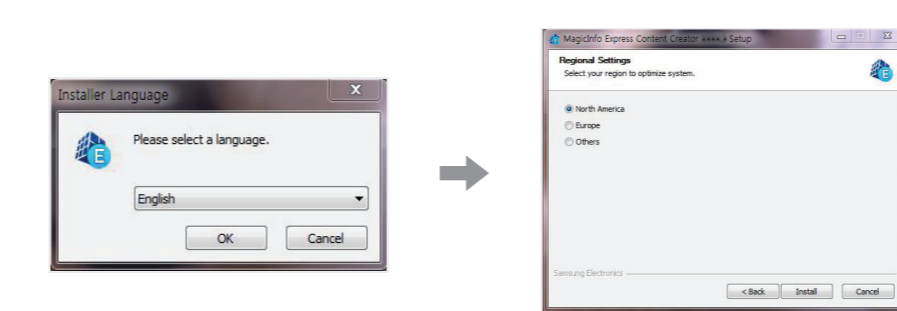

ENG Connect the USB that came with the product to your PC. The install screen appears automatically. Select **MagicInfo Express Content Creator** to install the program.
If the install screen does not appear automatically, run the **autorun.exe** file stored on the USB using a file browser. Alternatively, download and install it from the website at <http://www.samsung.com/displaysolutions/signagetv>.
When the install process starts, configure the language, area and other required settings by pressing Next when prompted.
FRE Branchez sur votre PC la clé USB fournie avec le produit. L'écran d'installation s'affiche automatiquement. Sélectionnez **MagicInfo Express Content Creator** pour installer le programme.
Si l'écran d'installation ne s'affiche pas automatiquement, exécutez le fichier **autorun.exe** stocké sur la clé USB à l'aide d'un explorateur de fichiers.
Vous pouvez également le télécharger et installer le programme à partir du site Web, à l'adresse suivante : <http://www.samsung.com/displaysolutions/signagetv>.
Lorsque le processus d'installation démarre, configurez la langue, la région et les autres paramètres requis en appuyant sur **Suivant** à l'instant.

SPA Conecte al PC el USB incluido con el producto. Aparecerá automáticamente la pantalla de instalación. Seleccione **MagicInfo Express Content Creator** para instalar el programa.
Si la pantalla de instalación no aparece automáticamente, ejecute el archivo **autorun.exe** almacenado en el USB desde un navegador de archivos.
También puede descargarlo e instalarlo desde el sitio web <http://www.samsung.com/displaysolutions/signagetv>.
Cuando comience el proceso de instalación, configure el idioma, la región y otros ajustes necesarios; para ello pulse **Siguiente** cuando se le pregunte.

2 **ENG** Creating content and schedules
FRE Création de contenus et de programmes / **SPA** Crear contenido y programaciones

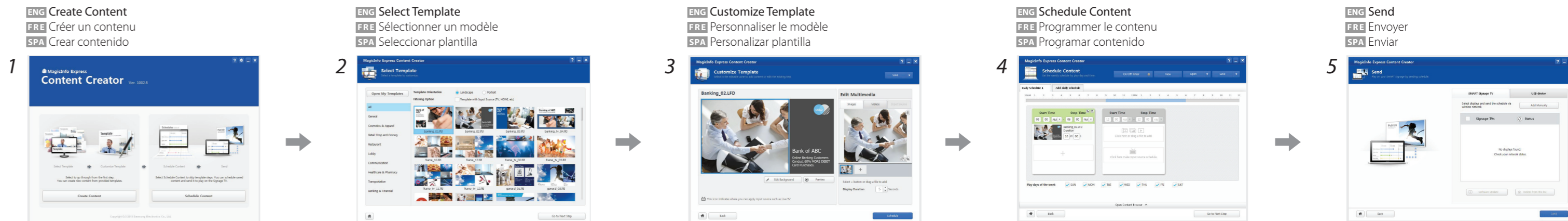

ENG - If you install the program for the first time, the tutorial automatically starts to explain the features of the program step by step.
For details on how to use a feature when using the program, press **?** at the top right.
- Press the **Create Content** button to create content using default templates or edit previously created content.
- Using the **Schedule Content** menu, organize content for playback on certain days of the week at specific time slots to create a weekly schedule.
- Send a schedule to the product or a peripheral USB.
FRE - Lorsque vous installez le programme pour la première fois, le tutoriel commence automatiquement à vous présenter les fonctionnalités du programme étape par étape.
Pour plus de détails concernant l'utilisation d'une fonctionnalité du programme, appuyez sur **?** dans la partie supérieure droite.
- Appuyez sur la touche **Créer un contenu** pour créer du contenu en utilisant les modèles par défaut ou modifier du contenu précédemment créé.
- À l'aide du menu **Programmer le contenu**, organisez la lecture du contenu certains jours de la semaine à des heures spécifiques de manière à créer un programme hebdomadaire.
- Envoyez un programme au produit ou à un périphérique USB.
SPA - Si instala el programa por primera vez, el tutorial empezará automáticamente a explicar las funciones del programa, paso a paso.
Para obtener más información sobre cómo usar las funciones del programa, pulse **?** en la parte superior derecha.
- Pulse el botón **Crear contenido** para crear contenido mediante las plantillas predeterminadas o para editar contenido creado con anterioridad.
- Mediante el menú **Programar contenido**, organice el contenido para su reproducción en determinados días de la semana a intervalos de tiempo específicos, para crear una programación semanal.
- Envíe una programación al producto o a un dispositivo USB.

3 **ENG** Playing content from your SMART Signage TV
FRE Lecture de contenus à partir du SMART Signage TV / **SPA** Reproducir contenido desde su SMART Signage TV

ENG Schedules can be sent directly to the product using the below methods. If there are two or more devices that have the same name, go to **MENU** > **Network** > **Device Name** and change the device names to make them distinguishable.
FRE Les programmes peuvent être envoyés directement au produit à l'aide des méthodes ci-dessous. Si deux appareils ou plus portent le même nom, accédez aux options **MENU** > **Réseau** > **Nom périphérique** et modifiez les noms des appareils pour les distinguer.
SPA Puede enviar programaciones directamente al producto mediante los siguientes métodos. Si hay dos dispositivos o más que compartan el mismo nombre, vaya a **MENU** > **Red** > **Nomb. dispositivos** y cambie los nombres de los dispositivos para poder diferenciarlos entre ellos.

If there is a wireless network available.	Refer to Step4. Initial Setup > Network Settings .	Si un réseau sans fil est disponible	Reportez-vous à Step 4. Configuration initiale > Paramètres réseau .	Si hay una red inalámbrica disponible	Consulte Step 4. Configuración inicial > Configuración de red .
If there is no wireless network available.	On your Signage TV, go to MENU > Network > Soft AP (Wi-Fi Hotspot) and turn it on. Next, check the TV name and password. Go to the Wi-Fi setup on your PC. Select your TV name and enter the password.	Si aucun réseau sans fil n'est disponible.	Sur votre SMART Signage TV, accédez aux options MENU > Réseau > Soft AP (point d'accès Wi-Fi) et activez-les. Vérifiez ensuite le nom du téléviseur et le mot de passe. Accédez à la configuration Wi-Fi sur votre ordinateur. Sélectionnez le nom de votre téléviseur et saisissez le mot de passe.	Si no hay red inalámbrica disponible	En su SMART Signage TV, vaya a MENU > Red > Soft AP (zona Wi-Fi) y actívalo. A continuación, compruebe el nombre y la contraseña del televisor. Vaya a la configuración Wi-Fi del PC. Seleccione el nombre del televisor e introduzca la contraseña.
When you use USB	Schedules can be sent to a USB device. Connect the USB device to your display. The schedule will play automatically.	Lors de l'utilisation d'un périphérique USB	Les programmes peuvent être envoyés à un périphérique USB. Connectez le périphérique USB à votre écran. Le programme s'exécute automatiquement.	Cuando use USB	Es posible enviar programaciones a un dispositivo USB. Conecte el dispositivo USB a la pantalla. La programación se reproducirá automáticamente.

ENG Using the mobile app
FRE Utilisation de l'application mobile / **SPA** Usar la aplicación de móvil

ENG - For details on how to download the mobile app and on its features, go to <http://www.samsung.com/displaysolutions/signagetv>.
FRE - Pour plus de détails concernant la procédure de téléchargement de l'application mobile et ses fonctionnalités, consultez le site <http://www.samsung.com/displaysolutions/signagetv>.
SPA - Si precisa más información sobre cómo descargar la aplicación de móvil o sobre sus funciones, vaya a <http://www.samsung.com/displaysolutions/signagetv>.

Specifications

Model Name	RM40D	RM48D	
Panel	Size	40 CLASS (40.0 inches / 101 cm)	48 CLASS (47.6 inches / 121 cm)
	Display area	885.6 mm (H) x 498.15 mm (V)	1054.08 mm (H) x 592.92 mm (V)
Dimensions (W x H x D / Weight)	Without Stand	906.6 x 532.9 x 65.1 mm / 7.6 kg	1075.1 x 627.6 x 65.5 mm / 11.1 kg
	With Stand	906.6 x 578.2 x 196.4 mm / 8.6 kg	1075.1 x 673.8 x 203.9 mm / 12.3 kg
Audio Output	10 W + 10 W		
Power Supply	AC 100 to 240 VAC (+/- 10%), 60 / 50 Hz ± 3 Hz Refer to the label at the back of the product as the standard voltage can vary in different countries.		
Environmental considerations	Operating	Temperature : 32 °F ~ 104 °F (0 °C ~ 40 °C) Humidity : 10 % - 80 %, non-condensing	
	Storage	Temperature : -4 °F ~ 113 °F (-20 °C ~ 45 °C) Humidity : 5 % - 95 %, non-condensing	

Power Consumption	Normal Operation			Stand-by
	Typical	Rating	Max	
Power Indicator	Off			On
Power Consumption	RM40D	64.4 W	89 W	0.5 W
	RM48D	74.6 W	104 W	

- Plug-and-Play
This SMART Signage TV can be installed and used with any Plug-and-Play compatible systems. Two-way data exchange between the SMART Signage TV and PC system optimizes the SMART Signage TV settings. SMART Signage TV installation takes place automatically. However, you can customize the installation settings if desired.
- Due to the nature of the manufacturing of this product, approximately 1 pixel per million (ppm) may appear brighter or darker on the panel. This does not affect product performance.
- This device is a Class A digital apparatus.

Contact SAMSUNG WORLD WIDE

FRE Comment contacter Samsung dans le monde / **SPA** Contacte con SAMSUNG WORLD WIDE

Country	Customer Care Center	Country	Customer Care Center
AUSTRIA	0810 - SAMSUNG (7267864, € 0.07/min)	HUNGARY	06-80-SAMSUNG (726-7864)
BELGIUM	02-201-24-18	ITALIA	800-SAMSUNG (726-7864)
BOSNIA	051 331 999	LATVIA	8000-7267
BULGARIA	07001 33 11, share cost tariff	LITHUANIA	8-800-77777
CROATIA	062 SAMSUNG (062 726 786)	LUXEMBURG	261 03 710
CYPRUS	8009-4000 only from landline 800 - SAMSUNG (800-726786)	MONTENEGRO	020 405 888
CZECH	Samsung Electronics Czech and Slovak, s.r.o. V Parku 2343/24, 148 00 - Praha 4	NETHERLANDS	0900-SAMSUNG (0900-7267864) (€ 0.10/Min)
DENMARK	70 70 19 70	NORWAY	815 56480 0 801-172-678* lub +48 22 607-93-33 ** * (każkowi koszt połączenia jak za 1 impuls wedlug taryfy operatora) ** (koszt połączenia wedlug taryfy operatora)
ERE	0818 717100	POLAND	800 20 SAMSUNG (808 20 7267) 80008 SAMSUNG (80008 726 7864) TOLL FREE No.
ESTONIA	800-7267	SERBIA	011 321 6899
FINLAND	030-6227 515	SLOVAKIA	0800 - SAMSUNG (0800-726 786)
FRANCE	01 48 63 00 00	SPAIN	902172678
GERMANY	0180 6 SAMSUNG bzw. 0180 6 726786* *(0,20 €/Anruf aus dem dt. Festnetz, aus dem Mobilfunk max. 0,60 €/Anruf)	SWEDEN	0771 726 7864 (SAMSUNG)
GREECE	80111-SAMSUNG (80111 726 7864) only from land line (+30) 210 6897691 from mobile and land line	SWITZERLAND	0848 - SAMSUNG (7267864, CHF 0.08/min)
		UK	0330 SAMSUNG (7267864)