



# FREEZER

FREEZER .....	1 ~ 2	<b>GB</b>
FREEZER .....	3 ~ 4	<b>DA</b>
FREEZER .....	5 ~ 8	<b>CZ</b>
FREEZER .....	9 ~ 11	<b>DU</b>
FREEZER .....	12 ~ 17	<b>RU</b>
FREEZER .....	18~21	<b>FI</b>
FREEZER .....	22~25	<b>NO</b>
FREEZER .....	26 ~ 28	<b>S W</b>
FREEZER .....	29 ~ 31	<b>HU</b>

Please read this instruction booklet carefully before using your Candy Freezer.

## SINGLE DOOR FREEZER

Wait at least two hours before switching the appliance on, in order to ensure that the refrigerant circuit is fully efficient.

### CONTROL PANEL

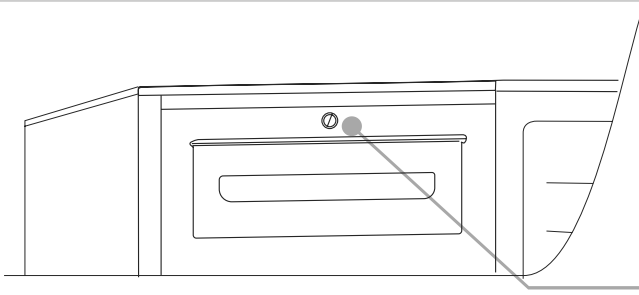

The thermostat unit to control the appliance is located on the right of the top cover.

### DEFROSTING and FREEZING

The rating plate states the maximum quantity of foods that can be frozen, (see "gure 2). Freezing is guaranteed with any knob setting.

(Figure 2)

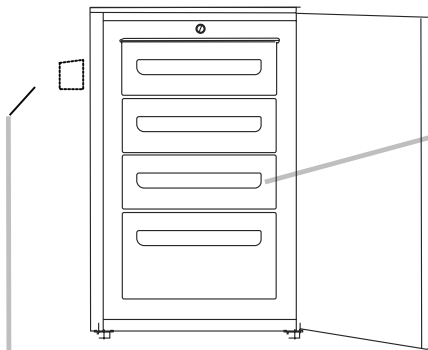

We recommend you defrost the freezer area when the layer of frost is more than 3 mm thick.

NB. This is the rating plate. If you need to contact our Service Department in the event of faults, remember to give them the information on the plate.

Important: If the room temperature is very warm, the appliance may work continuously and a layer of frost will deposit on the surface of the evaporator tubes and wires. In this case, turn the knob to lower settings (MIN).

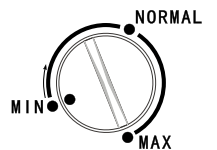

## REVERSING THE OPENING OF THE DOORS

In order to reverse the opening of the doors, follow the indications in relation to the insert and hinge type your product is made up of.

Place or tilt the fridge at a 45° angle, since it is necessary to work on the bottom of the appliance

1

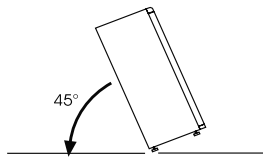

Remove the bottom hinge by removing the screws, the plug and washers, then remove the bottom door

2

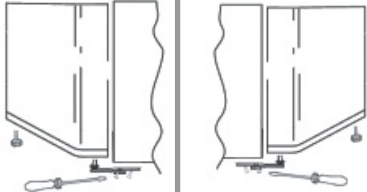

Remove the caps (A) and (B), loosen the screws and partially remove the panel.

3

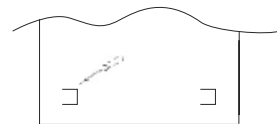

Unscrew the right hinge

4

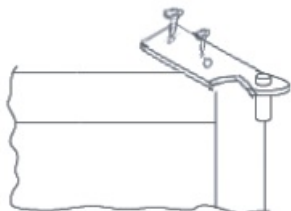

Before reassemble the hinge to the left side, reverse the direction of the hinge.

5

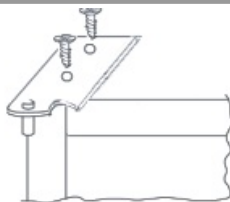

Remove the plug on the left-hand side and insert it on the right hand-side of the door.

6

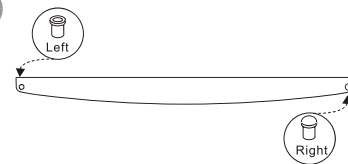

Reassemble the hinges and doors working from bottom to top, 1 2

7

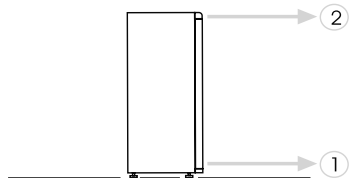

## PORTA SINGOLA

Wait at least two hours before switching the appliance on, in order to ensure that the refrigerant circuit is fully efficient.

## QUADRO COMANDI

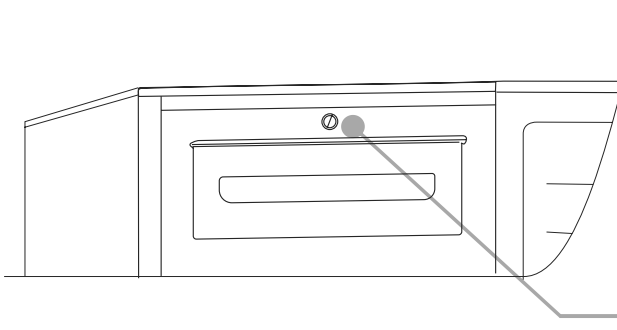

Il termostato per il controllo dell'apparecchio è collocato in alto a destra.

## SBRINAMENTO E CONGELAZIONE

La targhetta matricola indica la quantità massima che è possibile congelare, (vedi figura 2).  
La congelazione è garantita con qualsiasi posizione della manopola.

(Figura 2)

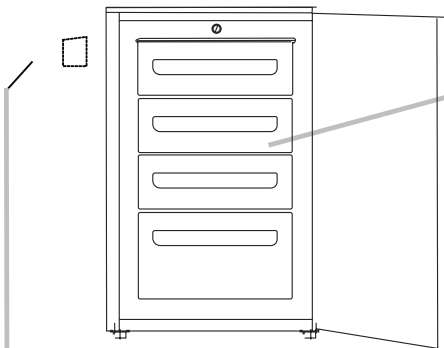

Si consiglia di sbrinare il congelatore quando lo spessore del ghiaccio supera i 3 mm.

NB. Posizione della targa matricola. In caso di guasto, contattare l'Assistenza tecnica comunicando i dati presenti sulla targa.

Importante: se la temperatura ambiente è eccessivamente elevata, l'apparecchio potrebbe funzionare in continuo con conseguente formazione anomala di brina sulla parete di fondo della cella frigo. In questo caso, ruotare la manopola del frigo posizionandola sull'indicazione MIN.

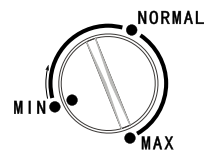

## INVERSIONE DEL SENSO DI APERTURA DELLE PORTE

Per invertire il senso di apertura delle porte, seguire le indicazioni in funzione del tipo di testata e di cerniera del frigorifero.

1 Sdraiare o inclinare il frigorifero di 45° per facilitare le operazioni

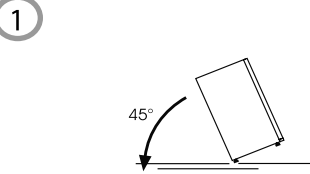

2 Rimuovere la cerniera inferiore svitando le viti, il perno e le rondelle, quindi togliere la porta inferiore

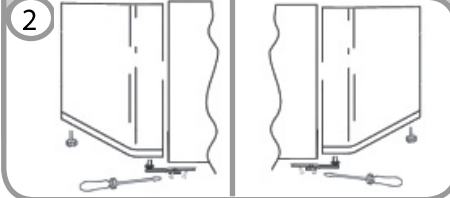

3 Togliere i tappi (A) e (B), svitare le viti e estrarre parzialmente il cruscotto.

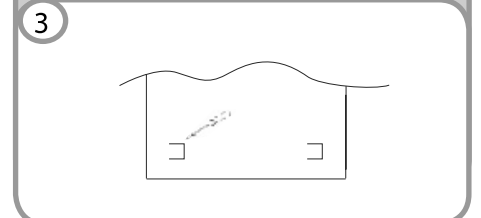

4 Svitare la cerniera destra

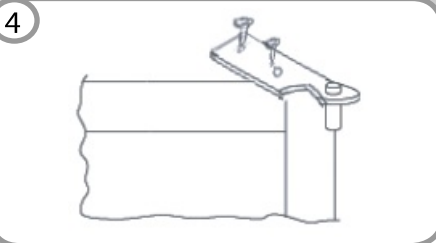

5 Dal kit accessori in dotazione, prelevare e fissare la cerniera superiore sinistra

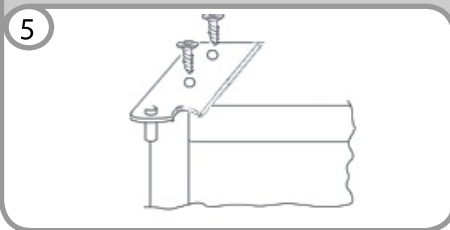

6 Rimuovere il tappo sulla parte sinistra e inserirlo sulla parte destra delle testatine centrali e inferiori.

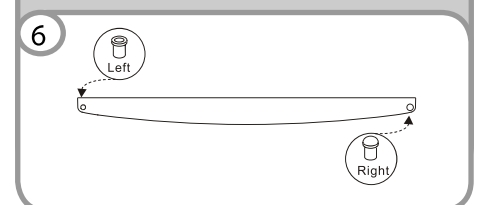

7 Rimontare le cerniere e le porte operando dal basso verso l'alto, 1 2

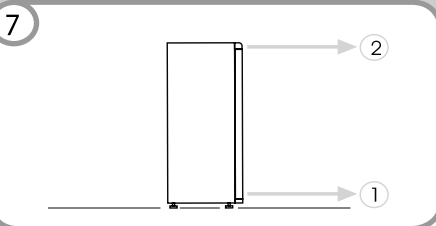

## Důležité bezpečnostní pokyny

Tato varování jsou v zájmu vaší bezpečnosti. Před instalací nebo použitím spotřebiče si je důkladně přečtěte. Vaše bezpečnost je nejdůležitější. Pokud nejste si jisti významem varování, kontaktujte zákaznické středisko.

### Instalace

- Tento spotřebič je těžký. Při přemísťování to berte v úvahu.
- Je nebezpečné měnit technické parametry nebo upravovat spotřebič jakýmkoliv způsobem.
- Zajistěte, aby spotřebič nestál na přírodním kabelu. Pokud je poškozen přírodní kabel, musí být vyměněný za speciální kabel z našeho servisního střediska.
- Jakékoliv elektronické zásahy k instalaci tohoto spotřebiče může provádět pouze kvalifikovaný servisní technik.
- Části, které se zahřívají, nesmí být odkryté. Kdykoliv je to možné, otočte zadní stranu spotřebiče směrem k stěně ale ponechte požadovaný prostor pro větrání.
- Po instalaci nechte spotřebič před zapnutím v klidu 2 hodiny, pro stabilizaci chladicího okruhu.

**POZOR:** Spotřebič postavte na dobře větrané místo.

### Bezpečnost dětí

- Tento spotřebič nesmí obsluhovat děti nebo nezpůsobilé osoby, pokud nejsou pod dohledem odpovědné osoby.
- Nedovolte dětem hrát si se spotřebičem.

### Během provozu

- Spotřebič je navržen pouze pro použití v domácnosti, zejména ke skladování potravin.
- Mrazené potraviny po odmrazení opět nezmrazujte.
- V mrazáku neskladujte sycené nápoje.
- Zmrzlinu nekonzumujte ihned po vyjmutí z mrazáku, může dojít k „popálení mrazem“.
- Nevynadávejte potraviny z mrazáku mokřýma nebo vlhkýma rukama, protože se můžete poranit.

### Údržba a čištění

- Před jakoukoliv údržbou nejdříve spotřebič vypněte a odpojte od elektrické sítě.

- Nepoužívejte ostré předměty k odstraňování námrazy nebo ledu. (Viz pokyny k omrazování).

**POZOR:** Nepoužívejte mechanické náčiní ani jiné způsoby k urychlení odmrazování. Zabráňte poškození chladicího okruhu. Uvnitř spotřebiče nepoužívejte elektrické přístroje, kromě doporučených výrobcem.

### Servis

- Spotřebič může opravovat pouze autorizovaný servis použitím originálních náhradních dílů. Seznam servisních partnerů: [www.candy-hoover.cz](http://www.candy-hoover.cz) v sekci servis.
- Za žádných okolností se nepokoušejte sami opravovat spotřebič. Opravy provedené nezkušenými osobami mohou způsobit úraz nebo poruchu. V případě potřeby kontaktujte autorizované servisní středisko.

### Likvidace starého spotřebiče

**Poznámka:** Před likvidací starého spotřebiče jej vypněte a odpojte od elektrické sítě. Uřízněte přírodní kabel. Zajistěte, aby se dvířka nedaly zavírat (nejvhodnější je sundat), bez ohledu, zda je možné nebo nikoliv otevření zevnitř. **STARÝ SPOTŘEBIČ PŘEDSTAVUJE RIZIKO PRO DĚTI!**

**POZOR:** Na konci životnosti spotřebiče jej musíte zlikvidovat v souladu s W.E.E.E směrnicí (Viz níže). Váš spotřebič obsahuje R600a chladicí médium a hořlavý plyn v izolační pěně.

**POZOR!**



**VYSOKÉ NAPĚTÍ**

Nesnímejte kryty!  
Uvnitř je vysoké napětí



Přečtěte si prosím tento návod pozorně před použitím a uschovejte pro případ použití v budoucnosti.

## Jednodveřový mrazák

Před zapnutím spotřebiče počkejte nejméně dvě hodiny pro ustálení chladicího okruhu.

### Ovládací panel

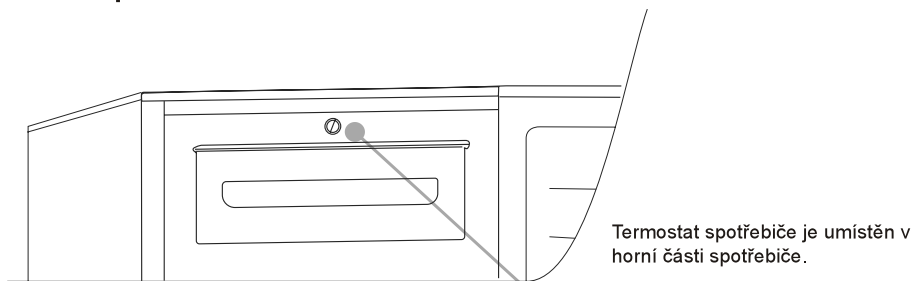

### Odmrazování a mrazení

Výrobní štítek stanovuje maximální množství potravin, které můžete zmrazit.

Zmrazení je zaručené u jakéhokoliv nastavení ovladače.

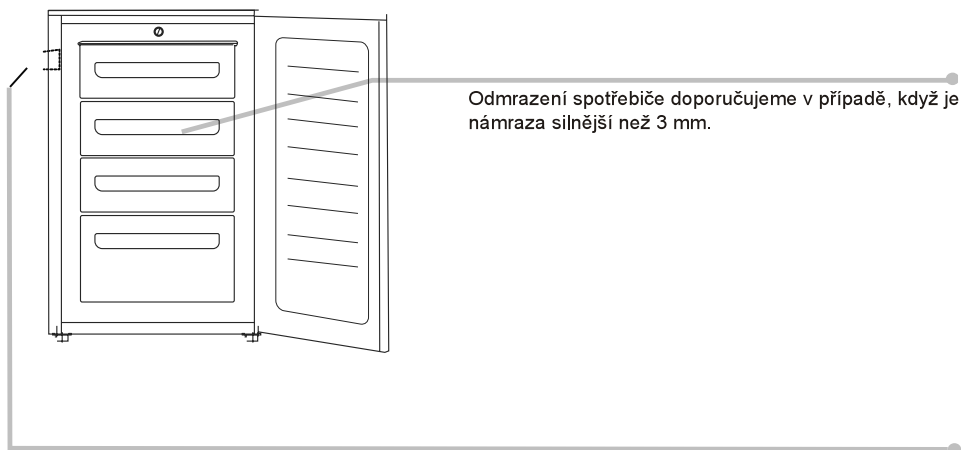

Poznámka: Zde je výrobní štítek. V případě závady kontaktujte naše servisní středisko a sdělte jim informace z tohoto štítku.

Důležité: Pokud je teplota v místnosti příliš vysoká, spotřebič může fungovat nepřetržitě a na výparníku se může tvořit námraza. V takovém případě otočte ovladač na nižší nastavení (MIN).

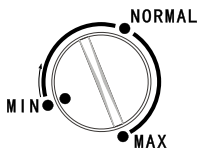

## Změna směru otevírání dveří

Za účelem změny směru otevírání dveří prosím postupujte podle níže uvedených instrukcí.

A

Skloňte chladničku do úhlu 45°, protože potřebujete přístup ke spodní části spotřebiče

1

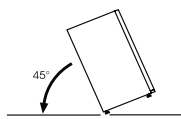

Sundejte spodní závěs uvolněním šroubů, kolíku závěsu a podložek, poté sundejte dvířka.

2

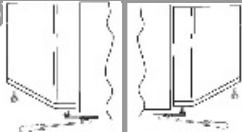

Vyndejte dva kryty šroubů a demontujte šrouby.

3

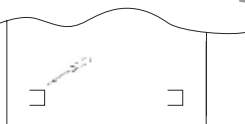

Odmontujte dva šrouby ze zadní strany spotřebiče a sundejte vrchní kryt.

4



Odšroubujte horní závěs.

5



Přemístěte závěs vlevo.

6

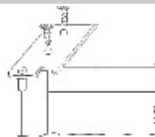

Vyndejte zátku z levé strany a vložte na pravou stranu dvířek.

7



Nasadte závěsy a dvířka postupně zdola nahoru.

8

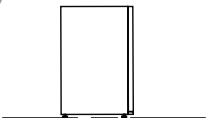



# Informace pro uživatele k likvidaci elektrických a elektronických zařízení (domácnosti)

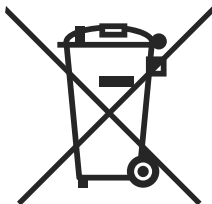

Tento symbol na produktech anebo v průvodních dokumentech znamená, že použité elektrické a elektronické výrobky nesmí být přidány do běžného komunálního odpadu.

Ke správné likvidaci, obnově a recyklaci doručte tyto výrobky na určená sběrná místa, kde budou přijata zdarma. Alternativně v některých zemích můžete vrátit své výrobky místnímu prodejci při koupi ekvivalentního nového produktu.

Správnou likvidací tohoto produktu pomůžete zachovat cenné přírodní zdroje a napomáháte prevenci potenciálních negativních dopadů na životní prostředí a lidské zdraví, což by mohly být důsledky nesprávné likvidace odpadů. Pro získání informací o likvidaci a recyklaci tohoto spotřebiče se prosím obraťte na společnost Elektrowin a.s. tel. 241 091 843 nebo [www.elektrowin.cz](http://www.elektrowin.cz), kde naleznete i seznam míst zpětného odběru.

Při nesprávné likvidaci tohoto druhu odpadu mohou být v souladu s národními předpisy uděleny pokuty.

## Pro podnikové uživatele v zemích Evropské unie

Chcete-li likvidovat elektrická a elektronická zařízení, vyžádejte si potřebné informace od svého prodejce nebo dodavatele.

## Informace k likvidaci v ostatních zemích mimo Evropskou unii

Tento symbol je platný jen v Evropské unii.

Chcete-li tento výrobek zlikvidovat, vyžádejte si potřebné informace o správném způsobu likvidace od místních úřadů nebo od svého prodejce.

# BELANGRIJKE VEILIGHEIDSINSTRUCTIES

Deze waarschuwingen dragen bij aan uw veiligheid. Lees ze zorgvuldig door voordat dit apparaat installeert of in gebruik neemt. U veiligheid staat bovenaan. Als u twijfelt over de betekenis van deze waarschuwingen, neemt u contact op met onze klantenservice.

Lees deze instructies voor gebruik zorgvuldig door en bewaar ze ter referentie.

## Installatie

- Dit apparaat is zwaar. Wees voorzichtig bij het verplaatsen ervan.
- Het veranderen van de specificaties of het wijzigen van dit product is gevaarlijk.
- Het apparaat mag niet op de voedingskabel staan. Als de voedingskabel beschadigd is, moet deze worden vervangen door een speciaal snoer dat beschikbaar is bij uw lokale Service Force Centre.
- Eventuele elektrische aanpassingen voor de installatie van dit apparaat moeten worden uitgevoerd door een gekwalificeerd technicus of bevoegd persoon.
- Delen die warm worden, mogen niet worden blootgesteld. Plaats het apparaat met de achterzijde waar mogelijk dicht op een muur. Houd echter rekening met de vereiste afstand voor ventilatie zoals aangegeven in de installatie-instructies.
- Laat het apparaat na installatie ten minste twee uur staan voordat deze inschakelt. Zo kan het koelgas bezinken.

**LET OP:** plaats het apparaat in een omgeving met constante luchtverversing.

## Veiligheid voor kinderen

- Dit apparaat is niet bedoeld voor gebruik door jonge kinderen, tenzij onder toezicht van een verantwoordelijke persoon.
- Laat kinderen niet met het apparaat spelen.

## Tijdens het gebruik

- Dit apparaat is specifiek ontworpen voor huishoudelijk gebruik en is alleen geschikt voor het koelen en conserveren van etenswaren.
- Ontdooit ingevroren voedsel mag niet opnieuw worden ingevroren.
- Leg geen koolzuurhoudende dranken in de vriezer.
- IJsjes kunnen brandwonden door bevrozing veroorzaken als ze rechtstreeks uit de vriezer worden geconsumeerd.
- Haal geen producten uit de vriezer als uw handen nat/vochtig zijn. Dit kan ontvelling of brandwonden veroorzaken.

## Onderhoud en reiniging

- Schakel het apparaat uit en haal de stekker uit het stopcontact voordat u het apparaat reinigt of onderhoudswerkzaamheden uitvoert.
- Gebruik geen scherpe voorwerpen om rijp of ijs te verwijderen. (Raadpleeg de instructies voor het ontdooien.)

**LET OP:** gebruik geen mechanische apparatuur of andere middelen om het ontdooiingsproces te versnellen.

Voorkom beschadiging van het koelcircuit.

Gebruik geen elektrische apparatuur in de koelkast, behalve apparatuur aanbevolen door de fabrikant.

## Servicewerkzaamheden

Dit product moet worden onderhouden door een bevoegd technicus. Er mogen alleen authentieke reserveonderdelen worden gebruikt.

- Probeer het apparaat in geen geval zelf te repareren. Reparaties uitgevoerd door onervaren personen kunnen letsel veroorzaken of het apparaat ernstig beschadigen. Neem contact op met uw lokale Service Force Centre.

## Verwerking van het oude apparaat

**OPMERKING:** voordat u zich ontdoet van een oude koelkast, schakelt u het apparaat uit en haalt u de stekker uit het stopcontact. Snijd de voedingskabel los en maak de stekker onbruikbaar. Zorg ervoor dat de deur niet kan klemmen (verwijderen is het beste), ongeacht het feit of de deur van binnen uit open kan worden geduwd.

**EEN OUDE KOELKAST KAN DODELIJK SPEELGOED ZIJN VOOR KINDEREN!**

**LET OP:** het afgedankte apparaat moet worden verwerkt volgens de W.E.E.E-richtlijn (zie onder). Het apparaat bevat R600a-koelgas en het isolatieschuim bevat ontvlambaar gas.

- Voordat u zich ontdoet van de koelkast, schakelt u het apparaat uit en haalt u de stekker uit het stopcontact. Snijd de voedingskabel los en maak de stekker onbruikbaar.
- Zorg ervoor dat de deur niet volledig gesloten kan worden, ongeacht het feit of de deur van binnen uit open kan worden geduwd. Het verwijderen van de deur is het beste.

Lees deze instructies zorgvuldig door voordat u de Hoover-koelkast gaat gebruiken.

## ENKELE DEUR

Wacht ten minste twee uur voordat u het apparaat inschakelt. Zo kan het gas in het koelcircuit bezinken.

## BEDIENINGSPANEEL

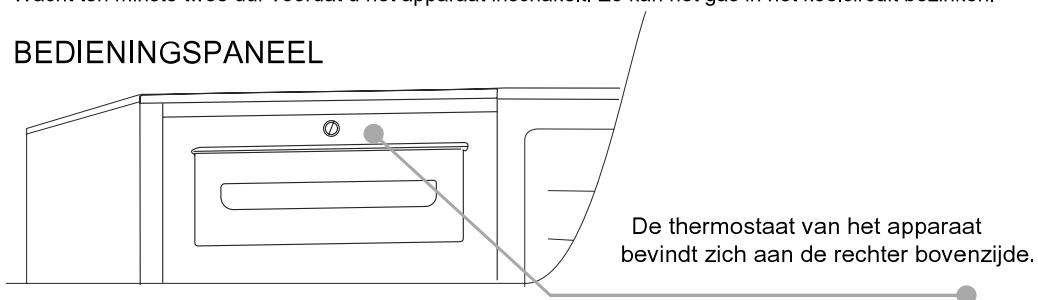

## ONTDOOIEN en INVRIEZEN

Het labelplaatje geeft aan hoeveel voedsel er maximaal kan worden ingevroren. Bij elke instelling wordt voedsel gegarandeerd ingevroren.



NB: dit is het labelplaatje. Als u in het geval van storing contact opneemt met onze serviceafdeling, moet u de gegevens op dit plaatje kunnen overleggen.

Belangrijk: als de omgevingstemperatuur zeer hoog is, is het apparaat constant aan en vormt zich een laag rijp op de achterwand van het koelgedeelte. Draai in dat geval de knop naar een lagere instelling (MIN).

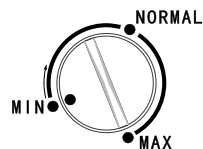

# DE DRAAIRICHTING VAN DE DEUR VERANDEREN

Voer de onderstaande stappen uit om de draairichting van de deur te veranderen.

A

Kantel de koelkast tot een hoek van 45° om bij de onderzijde van het apparaat te kunnen.

1

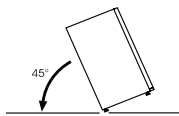

Verwijder het onderste scharnier door de schroeven, plug en sluitringen los te draaien. Verwijder vervolgens de deur.

2



Verwijder de twee schroefkappen aan de bovenzijde van de deur en draai de schroeven los.

3

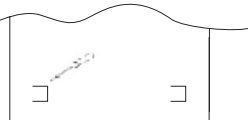

Draai de twee schroeven aan de achterzijde van de deur los en verwijder de bovenzijde.

4



Schroef het rechterscharnier los.

5

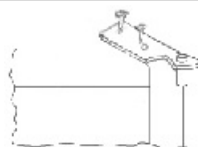

Verplaats het rechterscharnier naar links.

6

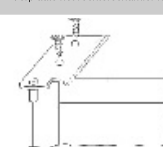

Verwijder de plug aan de linkerzijde en plaats deze aan de rechterzijde.

7

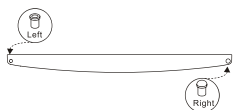

Schroef de scharnieren en deur vast. Werk hierbij van onder naar boven.

8

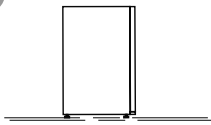

## ВАЖНЫЕ ИНСТРУКЦИИ ПО БЕЗОПАСНОСТИ

Представленные ниже инструкции необходимо строго соблюдать для обеспечения собственной безопасности. Внимательно прочтите и полностью разберитесь в них перед тем, как приступить к установке данного электроприбора. Ваша безопасность имеет первостепенное значение. Если у Вас возникнут какие-либо сомнения относительно того, что Вы правильно поняли эти инструкции, обратитесь в Отдел по работе с клиентами нашей компании.

### Установка

- Данный электроприбор имеет большой вес. Поэтому при его перемещении следует соблюдать осторожность.
- Запрещается вносить какие-либо изменения в конструкцию данного изделия и изменять его рабочие характеристики.
- Проверьте, что электроприбор не стоит на сетевом шнуре. В случае повреждения сетевого шнура, сетевой шнур должен быть заменен специальным сетевым шнуром, который Вы можете приобрести в ближайшем сервисном центре.
- Все электротехнические работы, необходимые для установки данного электроприбора, должны выполняться квалифицированным электриком, или компетентным специалистом.
- К деталям, которые во время работы электроприбора нагреваются, должен быть обеспечен свободный доступ воздуха. Задняя стенка холодильника должна быть расположена вплотную к стене, но при этом между ними должен быть достаточный зазор для вентиляции, указанный в инструкциях по установке электроприбора.
- Перед включением холодильника после его установки должно пройти не менее двух часов. Это

необходимо для того, чтобы хладагент правильно распределился в системе.

**ВНИМАНИЕ: Помещение, в котором установлен холодильник, должно постоянно вентилироваться.**

### **Безопасность детей**

- Данный электроприбор не предназначен для использования маленькими детьми и немощными людьми. Дети и немощные люди могут пользоваться холодильником только под наблюдением лица, несущего за них ответственность, которое должно следить за тем, что его подопечные правильно пользуются холодильником.
- Не разрешайте маленьким детям играть с электроприбором.

### **Во время использования**

- Данный электроприбор предназначен исключительно для бытовых применений, а именно, только для хранения пищевых продуктов.
- Не следует повторно замораживать пищу, которая была разморожена.
- Не помещайте газированные напитки в морозильную камеру.
- Не ешьте мороженое сразу же после извлечения его из морозильной камеры. Это может привести к "холодному ожогу".
- Не вынимайте продукты из морозильной камеры мокрыми руками, так как это может привести к повреждению кожи или к "холодному ожогу".

### **Чистка и уход**

- Перед выполнением чистки или других операций по уходу за холодильником обязательно отсоедините

вилку сетевого шнура холодильника от электрической розетки.

- Не пользуйтесь для удаления со стенок холодильника льда или инея острыми предметами. (См. инструкции по размораживанию холодильника).

**ВНИМАНИЕ: Не пользуйтесь никакими механическими устройствами или другими приспособлениями для ускорения размораживания холодильника.**

**Будьте осторожны, не повредите холодильный контур.**

**Не пользуйтесь внутри холодильника никакими электроприборами кроме тех, которые рекомендованы его производителем.**

#### **Техническое обслуживание**

- Техническое обслуживание данного изделия должно выполняться только утвержденным специалистом, и при этом должны использоваться только фирменные запасные части.
- Ни в коем случае не пытайтесь отремонтировать холодильник самостоятельно. Выполнение ремонта лицом, не имеющим достаточной квалификации, может привести к серьезным повреждениям электроприбора, или к травме. Свяжитесь с ближайшим сервисным центром.

#### **В конце срока службы электроприбора**

**ПРИМЕЧАНИЕ: Перед тем как выбросить старый холодильник для вина, выключите его и отсоедините вилку его сетевого шнура от электрической розетки. Срежьте со шнура вилку и сделайте ее непригодной для использования. Проверьте, что дверь холодильника не может заклинить (лучше всего ее снять) независимо от того, можно или нельзя открыть ее изнутри.**

**СТАРЫЙ ХОЛОДИЛЬНИК ДЛЯ ВИНА МОЖЕТ СТАТЬ СМЕРТЕЛЬНО ОПАСНОЙ ИГРУШКОЙ ДЛЯ ДЕТЕЙ!**

**ВНИМАНИЕ: В конце срока службы данного**

**электроприбора от него нужно избавиться в соответствии с требованиями директивы относительно утилизации отработавшего свой срок электрического и электронного оборудования (W.E.E.E.). (См. ниже). В вашем холодильнике имеется хладагент R600 и горючий газ, входящий в состав теплоизоляционного пенистого материала.**

- Перед тем как выбросить свой старый холодильник для вина, выключите его и отсоедините вилку его сетевого шнура от электрической розетки. Срежьте со шнура вилку и сделайте ее непригодной для использования.
- Проверьте, что дверь холодильника не может полностью закрываться независимо от того, можно или нельзя открыть ее изнутри (лучше всего снять дверь холодильника).

Перед тем как приступить к эксплуатации холодильника внимательно изучите данное руководство и сохраните его для дальнейшего использования в качестве справочного пособия.



## МОРОЗИЛЬНАЯ КАМЕРА С ОДНОЙ ДВЕРЬЮ

Перед включением электроприбора после его установки должно пройти не менее двух часов. Это необходимо для того, чтобы обеспечить эффективную работу холодильного контура.

### ПАНЕЛЬ УПРАВЛЕНИЯ

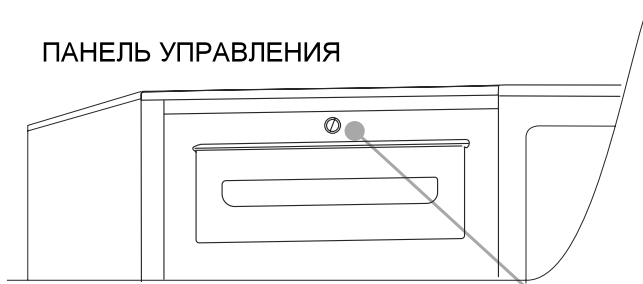

Термостат, с помощью которого задается нужная температура в морозильной камере, расположен справа на верхней крышке.

### РАЗМОРАЖИВАНИЕ И ЗАМОРАЖИВАНИЕ

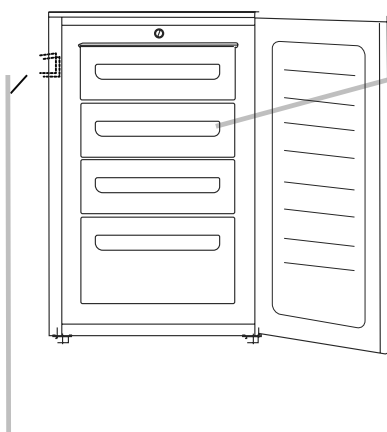

Рекомендуется выполнять размораживание морозильной камеры, когда на стенках морозильной камеры нарастает слой инея толщиной более 3 мм.

**Важное замечание.** На морозильной камере закреплена паспортная табличка. При обращении за помощью в сервисный центр сообщите работнику сервисного центра информацию, указанную в этой паспортной табличке.

**Важная информация:** Если наружный воздух является очень теплым, морозильная камера может работать непрерывно, и на поверхности трубок и проводов испарителя может образовываться слой инея. В этом случае установите ручку термостата на меньшее значение (MIN).

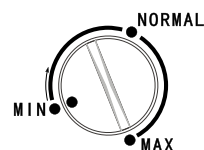

## ПЕРЕНАВЕСКА ДВЕРЕЙ ХОЛОДИЛЬНИКА

Чтобы перенавесить дверь холодильника на другую сторону, выполните представленные ниже инструкции.

**A**

Положите холодильник на пол, или установите его под углом 45°, так как вам потребуется доступ к дну холодильника.

**1**

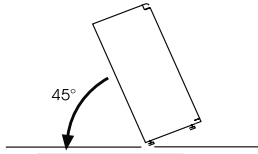

Снимите нижнюю петлю двери. Для этого выверните винты, и снимите колпачок и шайбы, а затем снимите дверь холодильника.

**2**

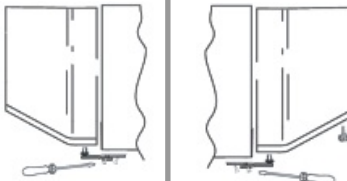

Снимите два расположенных сверху колпачка, которыми закрыты винты, и выверните два винта

**3**

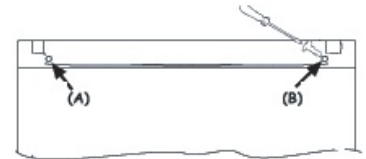

Выверните два винта, расположенные на задней стенке холодильника, и снимите верхнюю крышку холодильника

**4**

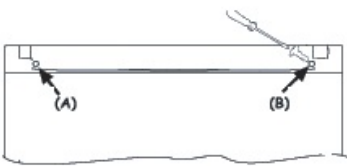

Выверните винты и снимите правую петлю

**5**

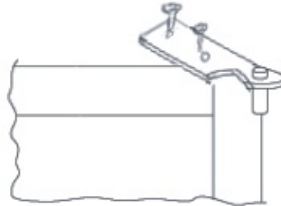

Установите петлю на левую сторону

**6**

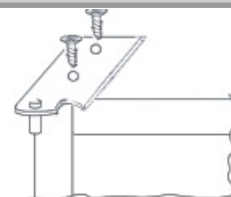

Снимите колпачок с левой стороны и установите его на правую сторону

**7**

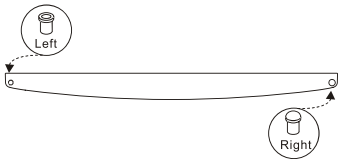

Установите петли и двери, выполняя установку снизу вверх

**8**

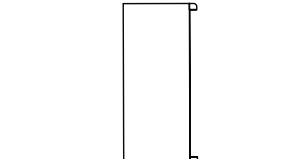

## TURVALLISUUSOHJEITA

Jotta voisit käyttää uutta PAKASTINKAAPPIASI tehokkaasti ja turvallisesti, tutustu ennen laitteen käyttöä huolellisesti tähän käyttöoppaaseen, jossa on tärkeää tietoa asennuksesta, laitteen turvallisesta käytöstä sekä huollosta. Säilytä käyttöopas myöhemmän tarpeen varalta ja muista antaa se mahdolliselle uudelle omistajalle.

Nämä ohjeet lisäävät turvallisuuttasi. Varmista, että ymmärrät ne kaikki ennen tämän laitteen asennusta tai käyttöä. Turvallisuutesi on ensiarvoisen tärkeää. Jos olet edelleenkin epävarma näiden varoitusten merkityksestä, kysy lisätietoja jälleenmyyjältä tai maahantuojaalta.

## LAITTEEN ASENNUS

Tämä laite on painava, noudata huolellisuutta kun laitetta siirretään.

Tarkista, että virtajohto ei jää laitteen alle. Jos virtajohto on vaurioitunut, sen saa vahinkojen välttämiseksi vaihtaa vain valmistaja tai sen valtuuttama huoltomies tai henkilö, jolla on vastaava pätevyys.

Laitetta ei saa yrittää korjata laitetta itse, koska muiden kuin alan ammattilaisten tekemät korjaukset saattavat aiheuttaa vahinkoja tai vakavia toimintahäiriöitä

Jotta pakastin olisi mahdollisimman turvallinen ja luotettava sekä käyttäisi mahdollisimman vähän sähköä, sen ympärille on jätettävä riittävästi ilmankiertotilaa.

Ennen virran kytkemistä päälle, laitteen on oltava pystyasennossa vähintään 2 tunnin ajan.

## LASTEN TURVALLISUUS

Pikkulapsia on valvottava, etteivät he pääse leikkimään tällä laitteella

Laitetta ei ole tarkoitettu fyysisiltä tai henkisiltä ominaisuuksiltaan tai aisteiltaan, kokemuksiltaan ja tiedoiltaan rajoittuneiden henkilöiden käyttöön (ei myöskään lasten), ellei heidän turvallisuudestaan vastaava henkilö ole antanut laitteen käyttöön tarvittavaa opastusta tai valvo laitteen käyttöä.

## LAITTEEN KÄYTTÖ

Tämä pakastinkaappi on tarkoitettu vain kotitalouskäyttöön, toisin sanoen elintarvikkeiden säilyttämiseen matalassa lämpötilassa. Valmistaja ei vastaa mahdollisista vahingoista, jos pakastinkaappia käytetään muihin tarkoituksiin, kuten kaupalliseen käyttöön, tai jos sitä käytetään väärin. Pakastinkaappiin ei saa tehdä muutoksia turvallisuusyryistä

Älä säilytä pakastimessa hiilihappopitoisia juomia tai tulenarkoja nesteitä

Älä kosketa höyrystinyhlyjiä tai muita kylmiä pintoja märillä käsillä.

Varmista, että mehujää, jäätelö ym. ei ole kosketuksissa suoraan höyrystinyhlyjen kanssa.

Kertaalleen sulaneita pakasteita ei saa pakastaa uudelleen.

## PUHDISTUS JA HOITO

Ennen kuin puhdistat laitteen, kytkä aina laite pois päältä ja irrota se virtalähteestä tai irrota laitteen sulake sulaketaulusta tai kytkä suojakatkaisin pois päältä.

### VAROITUS:

Jäähdytysjärjestelmän osiin ei saa koskea terävillä esineillä sulatuksen yhteydessä.

Valmistaja kieltää sähkölaitteiden käytön elintarvikkeiden säilytyslokerossa.

Älä yritä nopeuttaa sulatustoimintoa mekaanisilla laitteilla tai muilla kuin valmistajan suosittelemilla keinoilla.

Älä vaurioita jäähdytyspiiriä.

## LAITTEEN HUOLTO

Vain valtuutettu huoltopalvelu saa korjata pakastinta. Muiden kuin ammattitaitoisten henkilöiden korjaukset saattavat aiheuttaa huomattavaa vaaraa käyttäjille.

Jos laite on korjattava, ota yhteyttä huoltoliikkeeseen.

## LAITTEEN HÄVITTÄMINEN

Pikkulapsia on valvottava, etteivät he pääse leikkimään käytöstä poistetulla laitteella.

Hävitä laite vain valtuutetun jätteiden kierrätyskeskuksen kautta. Älä altista laitetta avotullelle.

Leikkaa sähköjohdot irti ja irrota laitteen ovi.

Tuotteessa tai sen pakkauksessa oleva oheinen symboli tarkoittaa, että tätä tuotetta ei saa panna kotitalousjätteen joukkoon. Sen sijaan se on vietävä sähköisten ja elektronisten laitteiden kierrätystä varten perustettuun keräyspisteeseen. Varmista, että tuote hävitetään oikein. Näin estät ympäristölle ja ihmisten terveydelle aiheutuvat kielteiset seuraukset, jotka ovat mahdollisia, jos tuotetta käsitellään jätteenä epäasianmukaisesti. Lisätietoja tämän tuotteen kierrättämisestä saat paikallisviranomaisilta, omalta jätehuoltolaitokseltasi tai kaupasta, josta ostit tuotteen.



Ennen virran kytkemistä päälle, laitteen on oltava pystyasennossa vähintään 2 tunnin ajan, jotta mm. kompressoriöljyt tasaantuvat.

## OHJAUSPANEELI

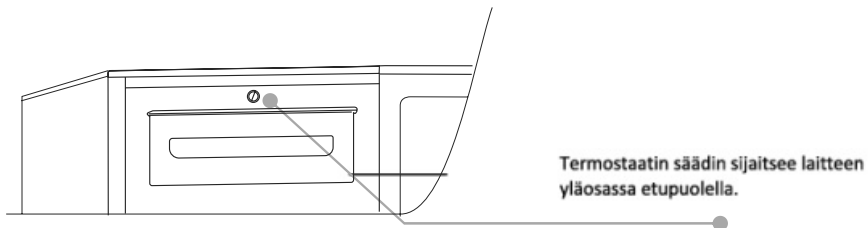

## SULATUS JA PAKASTAMINEN

Laitteen arvokilvessä ilmoitetaan pakastimen pakastusteho kg/vrk  
Pakastus taataan termostaatin joka asennossa.

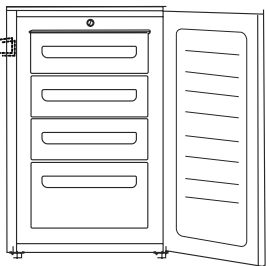

Pakastimen sulatusta suositellaan, kun jäätä on muodostunut vähintään 3 mm



Laitteen arvokilpi; Asioidessa valtuutetun huoltoliikkeen kanssa, arvokilvestä löytyy tuotteen koodi ja tunnus sekä sarjanumero.

## TÄRKEÄÄ!

Jos huoneen lämpötila on kovin lämmin, laite saattaa käydä koko ajan ja laitteen sisäpinnoille muodostuu jäätä. Tällaisessa tapauksessa, käännä termostaatin säädin pienemmälle teholle (MIN)

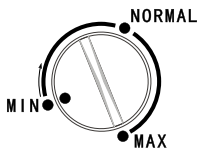

## OVEN KÄTISYYDEN KÄÄNTÖ

1. Kallista laite 45° kulmaan.

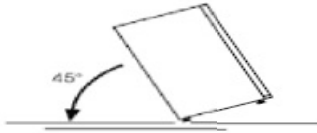

2. Irrota alasaranan ruuvit sekä peitepala. Nosta ovi paikoiltaan

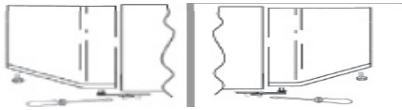

3. Poista ruuvit suojapalat ja irrota ruuvit kansilevyn päältä



4. Irrota kaksi ruuvia laitteen takaa ja nosta kansilevy pois.



5. Irrota oikean puoleinen sarana.

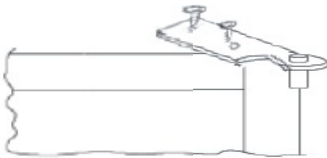

## VIKTIGE SIKKERHETS INSTRUKSER:

Følgende advarsler er for din egen sikkerhet. Sørg for at du forstår instruksene før du monterer eller bruker produktet. Din sikkerhet må ivaretas, dersom noe er uklart, vennligst ta kontakt med vårt serviceverksted.

### Installering:

- \*Produktet er tungt, være forsiktig når det flyttes.
- \*Følg instruksene.
- \*Sørg for at produktet ikke står på strøm ledningen. Dersom strøm ledningen skades, må den umiddelbart bli erstattet med en ny og monteres av et autorisert serviceverksted.
- \*All elektrisk arbeid må utføres av et autorisert serviceverksted.
- \*Skapet må ikke plasseres inntil en varmekilde. Så langt det er mulig, bør skapet stå mot en vegg, men med riktig klaring så man ikke forhindrer luftventilasjonen bak skapet som forklart i installerings instruksene.
- \*Etter installering, bør produktet stå i 2 timer før det slås på.

### ADVARSEL:

Det må være god ventilasjon rundt skapet til enhver tid.

### BARNE SIKKERT:

- \*Skapet skal ikke brukes av små barn, unntak dersom de har fått godkjent brukerveiledning av en voksen person.
- \*Små barn skal gjøres oppmerksom på at skapet ikke er noe leketøy.

### UNDER BRUK:

- \*Skapet er produsert for husholdnings bruk og skal kun oppbevare matvarer.
- \*Frossen mat som er smeltet, må ikke fryses på nytt.
- \*Ikke oppbevar kullsyreholdige eller musserende drikke i fryseren.
- \*Is pinne kan forårsake frostskaade dersom konsumet kommer rett fra fryseren.
- \*Ikke flytt gjenstander fra fryseren med hånden din dersom den ikke er tør, dette kan føre til frostskaade.

### VEDLIKEHOLD OG RENGJØRING:

- \*Slå av, og ta ut strømledningen før renholdsarbeid skal utføres.
- \*Ikke bruk skarpe gjenstander ved fjerning av frossen is.

### ADVARSEL:

- \*Ikke bruk skarpe gjenstander eller annet som kan gjøre avrimingsprosessen raskere.
- \*Ikke ødelegg sirkulasjonen i skapet.
- \*Ikke bruk elektroniske gjenstander i skapet utenom det som er levert fra leverandøren.

#### SERVICE:

\*Service skal kun utføres av et autorisert serviceverksted, og bare godkjente deler skal brukes.

\*Du skal ikke under noen omstendighet reparere skapet selv. Reparasjon av uprofesjonelle kan forårsake funksjonsfeil. Kontakt ditt godkjente serviceverkstad.

#### VED FJERN

#### MERK:

\*Før et gammelt skap skal kastes, slå av og kutt strømtilførsel-ledningen. Sørg også for at skap døra ikke kan blokkeres.

**ET GAMMELT SKAP KAN BLI ET DØDLIG LEKETØY FOR ET BARN.**

#### ADVARSEL:

\*Når skap er defekt og klart for å skrotes skal det klareres ifølge W.E.E.E direktivet. Skap er tilknyttet R600a gassisolasjon.

\*Før skapet skal skrotes, slå det av og koble det av strømbryteren før du kutter ledningen og gjør den ubrukelig.

\*Sørg for at døren ikke blokkeres, demontering av døra anbefales.

Vennligst les denne instruksjonsboka før bruk.



## EN DØRS FRYSER:

Vent ca 2 timer før skapet kobles på.

## KONTROLL PANEL:

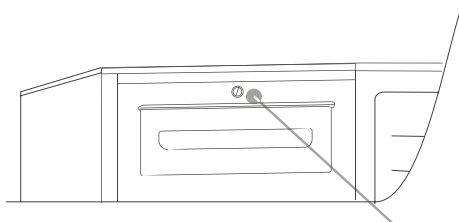

\*Termostaten som skal kontrollere skapet er plassert i toppdekelet på skapet.

## AVRIMING OG FRYSING:

Termostat bryter bestemmer hvor mye man kan fylle fryseren.

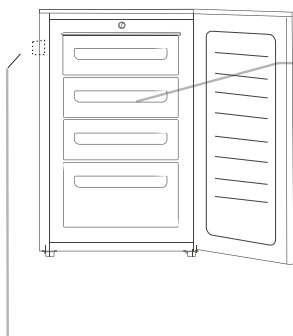

\*Vi anbefaler deg å rime av skapet når islaget har nådd ca 3 mm i tykkelse.

NB. Dette er termostat bryter. Dersom du trenger å kontakte vårt serviceverksted, husk å gi dem informasjon om termostat bryter.

## VIKTIG:

Dersom rom temperaturen er veldig høy, vil skapet jobbe kontinuerlig, og et lag med frost vil legge seg på rør og ståltråder på baksiden av skapet. I dette tilfelle bør du justere ned termostat bryter(MIN).

24 NO

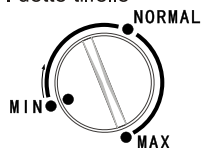

## OMHENGSLING AV DØR:

Følg instruksene under dersom døren skal henges om.

A

1. Skapet må legges 45 grader bakover siden dør hengslen er i enden av skapet.

1

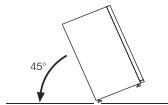

2. Løsne hengslen i underkant ved å løsne på skruene. Fjern deretter skap døren.

2

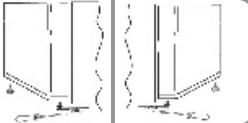

3. Fjerne både de to dekslene og skruene på toppen.

3



4. Løsne skruene i bakkant av produktet og fjern dekslet.

4



5. Skru på de rette hengslene.

5

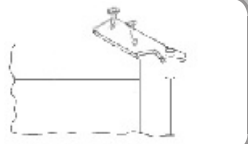

6. Flytt de rette hengslene til høyre.

6

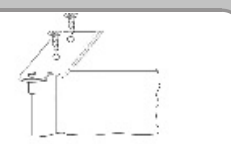

Fjern pluggen fra venstre siden og sett den inn på høyre side.

7

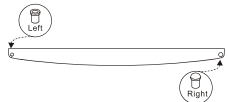

8. Både hengsle og dør skal nå fungere

8

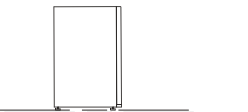

## VIKTIGA SÄKERHETSANVISNINGAR

Dessa varningar är skrivna för din säkerhet. Se till att du förstår alla innan du installerar eller använder produkten. Vi är måna om din säkerhet. Om du är osäker på varningarna eller vad något betyder bör du kontakta kundtjänst.

### Installation

Den här enheten är tung. Var försiktig när du flyttar den.

Det är farligt att ändra specifikationerna eller att försöka ändra produkten på något sätt.

Kontrollera att produkten inte står på någon elkabel. Om elkabeln skadas måste den ersättas med en särskild kabel som finns på ditt lokala servicecenter.

Eventuellt elarbete som krävs för att installera den här enheten måste utföras av en behörig elektriker eller kunnig person.

Delar som blir varma bör vara skyddade. Där så är möjligt bör produktens baksida vara nära en vägg. Glöm bara inte att lämna tillräckligt utrymme för ventilation.

Låt enheten stå i 2 timmar efter installation innan den slås på, för att kylmedlet ska hinna stabiliseras.

**VARNING:** Enheten måste stå på en plats som alltid ventileras.

### Barnsäkerhet

Den här enheten är inte avsedd att användas av små barn eller äldre personer utan en ansvarig vuxen som kan se till att de använder den på rätt sätt.

Se till att små barn inte leker med produkten.

### Vid användning

Den här produkten är endast avsedd för hushållsbruk, närmare bestämt för förvaring av matvaror.

Fryst mat ska inte frysas in igen när den har tinat.

Lägg inte drycker med kolsyra i frysen.

Isglassar kan orsaka "köldskador" om de tas direkt från frysen.

Ta inte ut något ur frysen om du är fuktig/blöt om händerna, eftersom det kan leda till skrapår eller köldskador.

### Underhåll och rengöring

Slå av och koppla ur enheten innan du rengör den eller utför underhåll.

Använd inte vassa verktyg för att skrapa av frost eller is. (Se anvisningar för avfrostning).

**VARNING:** Du får inte använda någon mekanisk utrustning eller annat sätt att skynda på avfrostningen av enheten.

Skada inte kylmedelskretsen.

Du får inte använda någon elektrisk utrustning inuti enheten utom sådan som rekommenderas av tillverkaren.

### Service

Service på den här produkten ska utföras av en behörig tekniker, och endast originalreservdelar ska användas.

Du ska under inga omständigheter försöka laga enheten själv. Reparationer som utförs av oerfarna personer kan leda till skada eller allvarliga funktionsfel. Kontakta ditt lokala servicecenter.

### När du ska slänga enheten

**OBS!** Innan du slänger en gammal vinkylare måste du stänga av och koppla loss den från nättuttaget. Klipp av kontakten. Se till att dörren inte kan fastna (det är bäst att ta bort den), oavsett om den kan öppnas från insidan.

EN GAMMAL VINKYLARE KAN VARA EN DÖDLIG LEKSAK FÖR BARN!

**VARNING:** Du måste slänga enheten i enlighet med W.E.E.-direktivet (se nedan). Enheten innehåller kylmedlet R600a och lättantändlig gas i isoleringskummet.

Innan du slänger vinkylaren måste du stänga av och koppla loss den från nättuttaget. Klipp av kontakten.

Se till att dörren inte kan stängas helt och hållet, oavsett om den kan öppnas från insidan (det är bäst att ta bort den).

[KUVVA]

Läs den här bruksanvisningen noggrant före användning och spara den för framtida bruk.

## FRYS MED EN DÖRR

Vänta minst två timmar innan du slår på enheten, för att se till att kylmedelskretsen fungerar fullt ut.

## KONTROLLPANEL

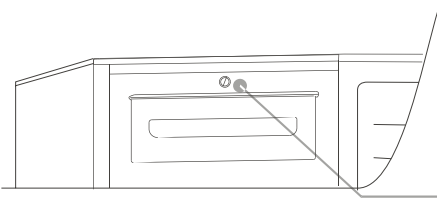

Termostatenheten som styr enheten sitter till höger på den övre luckan.

## AVFROSTNING och INFrysNING

På typskylten står den största mängden mat som kan frysas. Infrysning garanteras med alla inställningar av vredet.

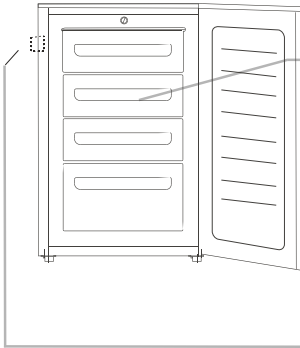

Vi rekommenderar att du frostar av frysen när lagret med frost är mer än 3 mm tjockt.

Obs! Det här är typskylten. Om du behöver kontakta serviceavdelningen vid fel ska du uppge informationen på skylten.

Viktigt: Om rumstemperaturen är mycket hög kan enheten arbeta hela tiden och ett lager med frost bildas på ytan av rören och kablarna till förångaren. I så fall ställer du in vredet på en lägre inställning (MIN). MIN

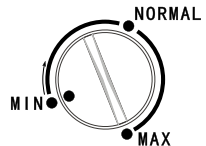

Lossa de två skruvarna på enhetens baksida och ta loss den övre luckan

4



Skruva loss det högra gångjärnet

5

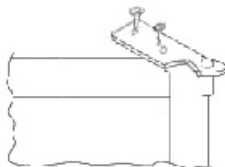

Flytta det högra gångjärnet till vänster

6

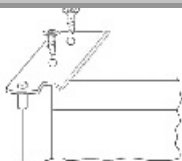

Ta loss pluggen på vänster sida och flytta den till höger sida

7

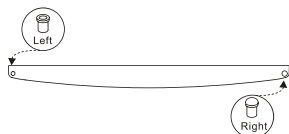

Montera gångjärnen och luckorna nedifrån och upp

8

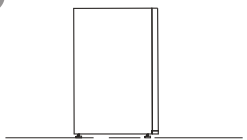

# FONTOS BIZTONSÁGI UTASÍTÁSOK

A figyelmeztetések az Ön biztonságát szolgálják. Kérjük, hogy a készülék telepítése vagy használatba vétele előtt ismerkedjen meg az utasításokkal. Az Ön biztonsága a legfontosabb.

Ha bizonytalan a figyelmeztetések jelentését illetően, kérjük, vegye fel a kapcsolatot az Ügyfélszolgálatával.

## Telepítés

A készülék nehéz. Mozgatásakor körültekintően kell eljárni.

A műszaki adatok megváltoztatása vagy a készülék bármilyen módon történő módosítása veszélyes. Ügyeljen arra, hogy a készülék alatt ne legyen elektromos hálózati kábel. Ha a hálózati kábel megsérült, akkor azt a helyi szervizközpontban beszerezhető speciális kábellel kell kicserélni.

A készülék telepítéséhez szükséges elektromos munkákat szakképzett villanyszerelőnek vagy arra illetékes személynek kell elvégezni.

A készülék felmelegedő részeit nem szabad megérinteni.

Hacsak lehet, a készülék hátoldala a fal felé legyen, a szellőzéshez szükséges távolság megtartásával, a telepítési utasításban foglaltak szerint.

A telepítés után és a bekapcsolás előtt a készüléket 2 órán keresztül állni kell hagyni a hűtőközeg leülepedése céljából.

**FIGYELMEZTETÉS:** A készüléket állandó szellőzésű helyen kell felállítani.

## Gyermekbiztonság

A készüléket nem használhatják kisgyermekek vagy beteg emberek, hacsak az értük felelős személy nem kíséri figyelemmel a készülék biztonságos használatát.

Ügyelni kell arra, hogy kisgyerekek ne játszanak a készülékkel.

## A készülék használata közben

A készüléket kizárólag háztartási célra, kizárólag élelmiszerek tárolására tervezték. A fagyasztott ételeket a kiolvasztás után nem szabad visszafagyasztani.

Ne tegyen szénsavas vagy pezsgő italokat a fagyasztóba.

A jégkrém „fagysérüléseket” okozhat, ha közvetlenül a fagyasztóból fogyasztják.

Ne vegyen ki semmit a fagyasztóból, ha vizes/nedves a keze, mert az bőr- vagy fagysérüléseket okozhat.

## Karbantartás és tisztítás

A tisztítás vagy a karbantartás megkezdése előtt kapcsolja ki a készüléket és húzza ki a csatlakozódugót.

A zúzvara vagy a jég lekaparásához ne használjon éles eszközöket. (Lásd a leolvasztási utasításokat).

**FIGYELMEZTETÉS:** A leolvasztás meggyorsításához nem szabad mechanikai eszközöket vagy más módszereket használni.

Vigyázzon, hogy ne sérüljön meg a hűtőkör.

A gyártó által ajánlottakon kívül semmilyen elektromos készüléket nem szabad használni a készülék belsejében.

## Szerviz

A készülék szervizelését csak szakképzett szerelő végezheti, és kizárólag eredeti tartalék alkatrészek használhatók.

Semmilyen körülmények között ne próbálja meg saját maga kijavítani a készüléket. A tapasztalatlan személyek által végzett javítások sérüléseket és komoly rendellenességeket okozhatnak. Vegye fel a kapcsolatot a helyi szervizközponttal.

## A készülék élettartama végén

**MEGJEGYZÉS:** A régi fagyasztó kicselezése előtt kapcsolja ki és csatlakoztassa le a készüléket az elektromos hálózatról. Vágja le és tegye használhatatlanná a csatlakozódugót. Ügyeljen arra, hogy az ajtó ne szorulhasson be (a legjobb, ha leszereli), függetlenül attól, hogy belülről ki lehet-e nyitni vagy sem.

**A RÉGI FAGYASZTÓ HALÁLOS VESZÉLYT JELENTHET A GYERMEKEKRE!**

**FIGYELMEZTETÉS:** Az üzemi élettartam végén a készüléket a WEEE-irányelvnek megfelelően kell ártalmatlanítani (lásd alább). A készülék R600a hűtőközeget, és a szigetelőhabban gyúlékony gázt tartalmaz.

A fagyasztó kicselezése előtt kapcsolja ki és csatlakoztassa le a készüléket az elektromos hálózatról. Vágja le és tegye használhatatlanná a csatlakozódugót.

Ügyeljen arra, hogy az ajtót ne lehessen teljesen becsukni, függetlenül attól, hogy belülről ki lehet-e nyitni vagy sem (a legjobb, ha leszereli az ajtót).

Kérjük, hogy a használatbavétel előtt olvassa el az utasítást, majd pedig őrizze meg, hogy később is belelapozhasson.

## EGYAJTÓS FAGYASZTÓGÉP

A készülék bekapcsolása előtt várjon legalább két óráig a hűtőkör teljes hatékonyságának biztosítása céljából.

### KAPCSOLÓLAP

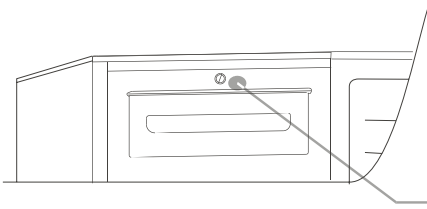

A hőfokszabályozó egység a fedél jobb oldalán található.

### LEOLVASZTÁS ÉS FAGYASZTÁS

A géptörzs lap tartalmazza a lefagyasztható ételmiszerek maximális mennyiségét. A fagyasztás bármelyik gombbeállítással garantált.

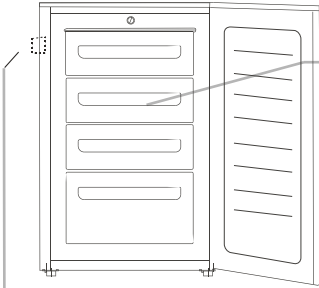

Célszerű a fagyasztórészt leolvasztani, ha a zúzmara vastagsága nagyobb mint 3 mm.

Megjegyzés: Ez a géptörzslap. Ha hiba esetén kapcsolatba szeretne lépni az Ügyfélszolgálatl, kérjük, ne felejtse el megadni a géptörzslapon lévő adatokat.

Fontos! Ha a szobahőmérséklet nagyon magas, akkor előfordulhat, hogy a készülék folyamatosan működik, és zúzmarraréteg rakódik le a párologtató csövek és a rácsok felületén. Ebben az esetben fordítsa el a gombot kisebb értékre (MIN).

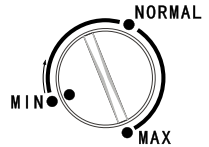

Vegye le a készülék hátoldalán lévő két csavart, majd pedig a fedelet.

4

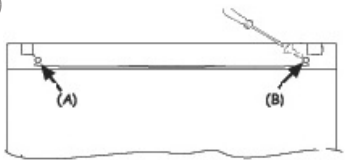

Csavarozza ki a jobb oldali csuklópántot.

5

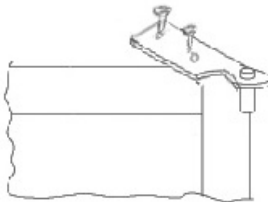

Helyezze át a jobb csuklópántot a bal oldalra.

6

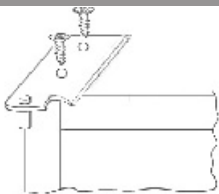

Vegye ki a bal oldali dugót, és helyezze át a jobb oldalra.

7

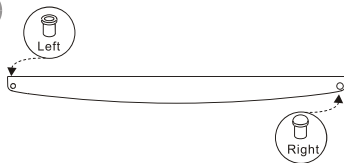

Alulról felfelé haladva szerelje fel a csuklópántokat és az ajtókat.

8

