

# Lenco

Model: DVP-910



USER MANUAL Portable 9" DVD player with headphone  
HANDLEIDING Draagbare 9"(22,5cm) DVD speler met hoofdsteunbevestiging  
BEDIENUNGSANLEITUNG Tragbarer 9"(22,5cm) dvd-spieler mit kophörer  
MODE D'EMPLOI 9"(22,5cm) lecteur dvd portable avec casques assortis  
MANUAL DEL USUARIO 9" (22,5cm) reproductor de DVD portátil con auriculares

**Index**

English-----03  
Nederlands-----17  
Deutsch----- 31  
Français----- 46  
Español----- 60

## English

### 1. Safety Instructions

- Before using this product, read and follow all warnings and instructions.
- This device is not intended for use by people (including children) with physical, sensory or mental disabilities, or a lack of experience and knowledge, unless they're under supervision or have received instructions about the correct use of the device by the person who is responsible for their safety;
- This product is intended for household use only and not for commercial or industrial use.
- Do not expose to dripping or splashing.
- No naked flame sources, such as lighted candles, should be placed on or near the product.
- Ventilation should not be impeded by covering ventilation openings with items such as newspapers, table cloths, curtains and the like.
- Make sure the unit is adjusted to a stable position. Damage caused by using this product in an unstable position or by failure to follow any other warning or precaution contained within this user manual will not be covered by warranty.
- Do not place objects filled with liquids, such as vases on or near the product.
- Do not use or store this product in a place where it is subject to direct sunlight, heat, excessive dust or vibration.
- Do not keep or store this product in wet conditions for a long period.
- Do not clean this product with water or other liquids.
- Do not block or cover the slots and holes in the product.
- Do not push foreign objects into the slots or holes in the product.
- Do not attempt to open this product yourself. There are no user serviceable parts inside.
- Do not allow children access to plastic bags.



#### Warning

- Never remove the casing of this device.
- Never place this device on other electrical equipment.

#### Notice

- If at any time in the future you should need to dispose of this product please note that: All batteries and accumulators need to be removed from this product (Removal of Waste Batteries and Accumulators).
- Always bring your product to a professional to remove the built-in battery.
- This device is not intended for use by people (including children) with physical, sensory or mental disabilities, or a lack of experience and knowledge, unless they're under supervision or have received instructions about the correct use of the device by the person who is responsible for their safety.
- This product is intended for household use only and not for commercial or industrial use.
- Make sure the unit is adjusted to a stable position. Damage caused by using this product in an unstable position or by failure to follow any other warning or precaution contained within this user manual will not be covered by warranty.

- Never remove the casing of this apparatus.
- Never place this apparatus on other electrical equipment.
- Do not use or store this product in a place where it is subject to direct sunlight, heat, excessive dust or vibration.
- Do not clean this product with water or other liquids.
- Do not block or cover the slots and holes in the product.
- Do not push foreign objects into the slots or holes in the product.
- Do not allow children access to plastic bags.
- Please check that the voltage on the type plate of your appliance corresponds with your house electricity supply (type plate is located on the back of the unit).
- Protect the power cord from being walked on or pinched, particularly at plugs, convenience receptacles, and the point where they exit from the apparatus.
- Only use attachments/accessories specified by the manufacturer.
- Refer all servicing to qualified service personnel. Servicing is required when the apparatus has been damaged in any way, such as the power supply cord or the plug, when liquid has been spilled or objects have fallen into the apparatus, when the apparatus has been exposed to rain or moisture, does not operate normally, or has been dropped.
- Do not use a damaged power cord or plug or a loose outlet. Doing so may result in fire or electric shock.

Power supply adaptor

Manufacturer: Shenzhen Mass Power Electronics Limited

Model number: PEA-090100VE/PEA-090100VG

Only use the power supply listed in the user instructions

### **WARNING**

Do not ingest the battery, Chemical Burn Hazard

(The remote control supplied with) This product contains a coin/button cell battery.

If the coin/button cell battery is swallowed, it can cause severe internal burns in just 2 hours and can lead to death.

Keep new and used batteries away from children.

If the battery compartment does not close securely, stop using the product and keep it away from children.

If you think batteries might have been swallowed or placed inside any part of the body, seek immediate medical attention.



**WARNING:** Prolonged exposure to loud sounds from personal music players may lead to temporary or permanent hearing loss.

To prevent possible hearing damage, do not listen at high volume levels for long periods.

## 2. Identification of Controls

### Main Unit

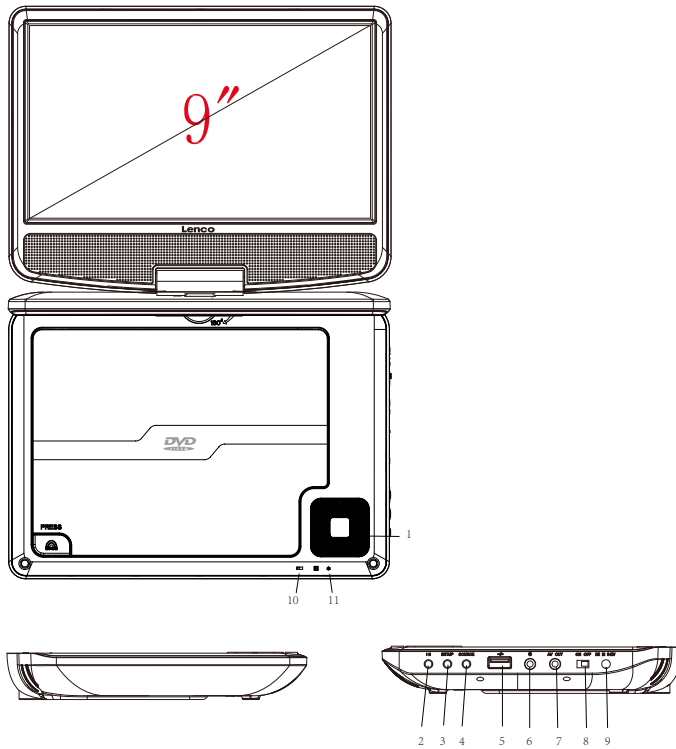

1. ▲/⏮ Up/Prev  
▼/⏭ Down/Next  
◀/VOL- Left/VOL-  
▶/VOL+ Right/VOL+
2. ▶⏪ PLAY/PAUSE
3. SETUP
4. SOURCE
5. USB
6. 🎧 Earphone Socket
7. AV OUT
8. ON/OFF
9. DC IN 9-12V
10. Battery Charging Indicator  
Illuminates green flashing when the battery is charging.  
Illuminates green when the battery is fully charged.
11. Power Indicator  
Illuminates red when the unit is switched on.

## 2. Identification of Controls

### *Remote control unit*

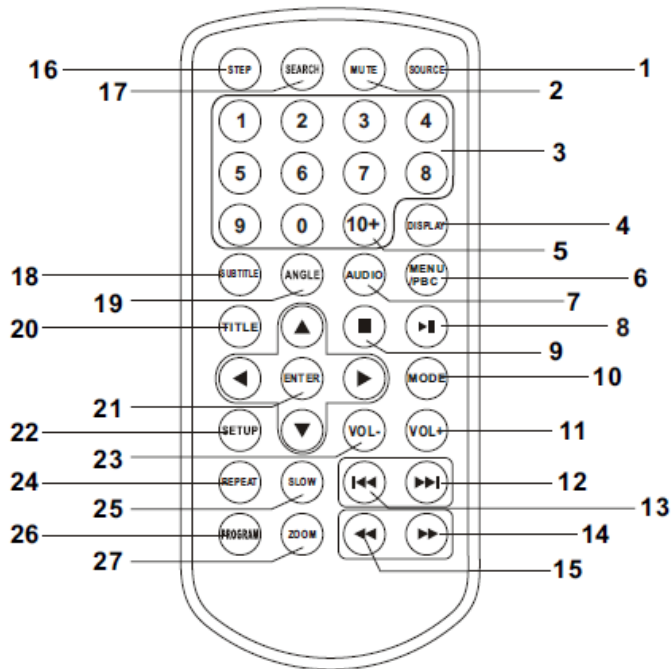

#### **1. SOURCE**

DVD/USB.

#### **2. MUTE**

Disable Audio output.

#### **3. 0-9 NUMBER BUTTON**

Selects numbered items in a menu.

#### **4. DISPLAY**

To display the playtime and status information.

#### **5. 10+ BUTTON**

In order to select a track 10, for CD, press 10+ button first, then press 0 button; for DVD, press 10+ button, for DVD, select track greater than 10. For example, track 12, first press 10+, highlight bar appear and further press 10+ and press number 2 button; select track 23, press 10+ button 3 times and press number 3 button.

#### **6. MENU/PBC**

Return to DVD root menu (DVD).

PBC on/off switch (VCD).

#### **7. AUDIO**

**DVD:** Press AUDIO repeatedly during playback to hear a different audio language or audio track, if

available.

**CD/VCD:** Press AUDIO repeatedly during playback to hear a different audio channel (Left, Right, Mix, Stereo).

### **8. PLAY/PAUSE**

Press PLAY/PAUSE once to pause playback, pressing PLAY/PAUSE second time will resume the playback.

### **9. STOP**

When this button is pressed once, the unit records the stopped point, from where playback will resume if PLAY (▶||) is pressed after wards. But if STOP button is pressed again instead of PLAY (▶||) button, there will be no resume function.

### **10. MODE**

Set LCD parameter (adjust brightness, contrast, and saturation).

### **11. VOL+**

### **23. VOL-**

Adjust volume.

### **12. Forward Skip**

Go to next chapter/track.

For MP3, if want to go to desire track, need to press number button on R/C or ▲/▼ button to highlight the track and then press "ENTER" button to play the desire track.

### **13. Reverse Skip**

Go to previous chapter/track to the beginning.

For MP3, if want to go to desire track, need to press number button on R/C or ▲/▼ button to highlight the track and then press "ENTER" button to play the desire track.

### **14. ▶▶ BUTTON**

Press ▶▶ BUTTON allow skipping ahead at 5-level speed (X2 -> X4 -> X8 -> X16 -> X32 -> PLAY); press PLAY button return to normal playback.

## 2. Identification of Controls

### *Remote control unit*

#### 15. **◀◀ BUTTON**

Press **◀◀** BUTTON allow skipping back at 5-level speed (X2 -> X4 -> X8 -> X16 -> X32 -> PLAY), press PLAY button return to normal playback.

#### 16. **STEP**

Step the motion in DVD mode.

#### 17. **SEARCH**

Go to time point, title or chapter you want in DVD Mode.

#### 18. **SUBTITLE**

Press SUBTITLE repeatedly during playback to hear a different subtitle languages.

#### 19. **ANGLE**

**DVD:** Press ANGLE will change the view angle, on DVDs that support this feature.

#### 20. **TITLE**

Return to DVD title menu

#### 21. **ENTER**

Confirms menu selection.

#### 22. **SETUP**

Accesses or removes setup menu.

#### 24. **REPEAT**

Press REPEAT during playback to select a desired repeat mode.

DVD: you can play select repeat chapter/title/off.

CD/VCD: you can select repeat single/all/off.

MP3: you can select repeat single/folder/off and random.

#### 25. **SLOW**

Press SLOW button repeatedly to enter slow playback, and cycle between different speeds. The speeds are 1/2, 1/4, 1/8, 1/16, and normal.

#### 26. **PROGRAM**

**DVD/VCD:** The program function enables you to store your favorite tracks from the disc. Press PROGRAM button; then PROGRAM MENU will appear on screen, now you can use the number key to direct input the titles, chapters or tracks number and select PLAY option. To resume normal playback, press PROGRAM and select clear program option on the program menu, press PROGRAM again to exit program menu.



**MP3:** Press PROGRAM button, it will go back to the file list.

Press PROGRAM button again, it will go back to the MP3 folder.

## **27. ZOOM**

DVD/VCD: Use ZOOM to enlarge or shrink the video image.

1. Press ZOOM during playback or still playback to activate the Zoom function. The square frame appears briefly in the right bottom of the picture.
2. Each press of the ZOOM button changes the TV screen in the following sequence:  
2X size → 3X size → 4X size → 1/2 size → 1/3 size → 1/4size → normal size

JPEG: Use ZOOM to enlarge or shrink the picture.

1. Press 'ZOOM'.
2. Used "▶▶" to enlarge, or "◀◀" to shorten the picture.

Use the ▲ ▼ ◀ ▶ button to move through the zoomed picture.

### 3. SETUP Menu Setting

#### General Setup Page

Press SETUP button to get to the setup menu. Use direction buttons ▲ ▼ ◀ ▶ to select the preferred item. After finishing settings, press SETUP again to normal display.

The following menu items can be changed:

**GENERAL:** selects the GENERAL PAGE menu.

**AUDIO:** selects the AUDIO PAGE menu.

**VIDEO:** selects the VIDEO PAGE menu.

**PREFERENCE:** selects the PREFERENCE PAGE menu.

#### General Setup Page

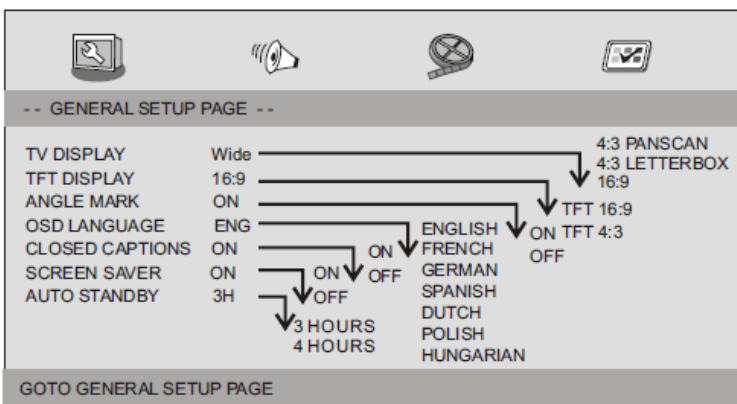

**TV DISPLAY:** selects the aspect ratio of the playback picture.

**4:3 PANSCAN:** if you have a normal TV and want both sides of the picture to be trimmed or formatted to fit your TV screen.

**4:3 LETTERBOX:** if you have a normal TV. In this case, a wide picture with black bands on the upper and lower portions of the TV screen will be displayed.

**16:9:** wide screen display.

**TFT DISPLAY:** Select the TFT display to 16:9 or 4:3.

#### Angle Mark

Displays current angle setting information on the right hand corner of the TFT screen if available on the disc.

#### OSD Language

You can select your own preferred language settings.

## Closed Captions

Closed captions are data that are hidden in the video signal of some discs. Before you select this function, please ensure that the disc contains closed captions information and your TV set also has this function.

## Screen Saver

This function is used to turn the screen saver on or off

## Auto Standby

This function is used to select auto standby settings after 3 or 4 hours.

3 HOURS: the unit will turn to standby mode after 3 hours if there is no interaction from user within this period of time.

4 HOURS: the unit will turn to standby mode after 4 hours if there is no interaction from user within this period of time.

OFF: the auto standby function is disabled, and the unit will stay in the "on" mode even if there's no interaction from user.

## Audio Setup Page

### Audio Setup Page

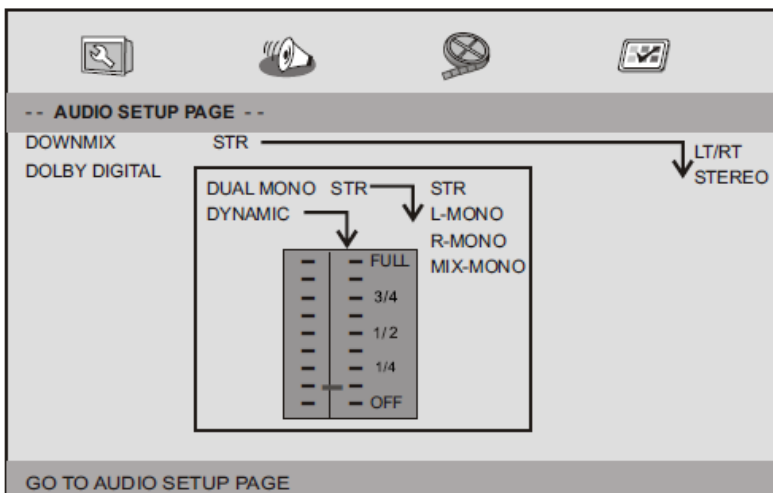

### 3. SETUP Menu Setting

#### *Audio Setup Page*

##### **Downmix**

This option allows you to set the stereo analog output of your DVD Player.

**LT/RT:** Select this option if your DVD Player is connected to a Dolby Pro Logic decoder.

**Stereo:** Select this option when the output delivers sound from only the two front speakers.

##### **Dolby digital**

The options included in Dolby Digital Setup are: 'Dual Mono' and 'Dynamic'.

##### **Dual Mono**

**Stereo:** Left mono sound will send output signals to Left speaker and Right mono sound will send output signals to Right speaker.

**L-Mono:** Left mono sound will send output signals to Left speaker and Right speaker.

**R-Mono:** Right mono sound will send output signals to Left speaker and Right speaker.

**Mix-Mono:** Left and Right mixed mono sound will send output signals to Left and Right speakers.

##### **Dynamic**

Dynamic range compression.

#### *Video Setup Page*

##### **Video Setup Page**

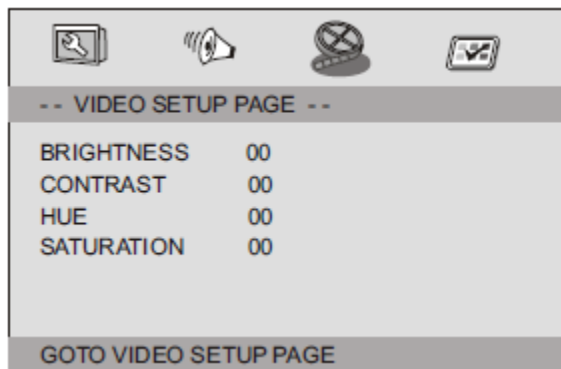

Brightness, Contrast, Hue, Saturation: setting the video quality.

## Preference Page

### Preference Page

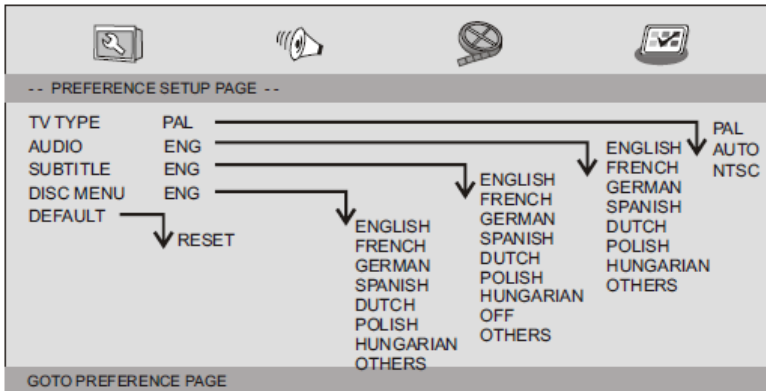

### TV Type

Selecting the color system that corresponds to your TV when AV outputs. This DVD Player is compatible with both NTSC and PAL.

## 3. SETUP Menu Setting

### Preference Page

**PAL** - Select this if the connected TV is PAL system. It will change the video signal of a NTSC disc and output in PAL format.

**NTSC** - Select this if the connected TV is NTSC system. It will change the video signal of a PAL disc and output in NTSC format.

**Auto**: Chang the video signal output automatic according to the playing disk format.

**Audio**: Selects a language for audio (if available).

**Subtitle**: Selects a language for subtitle (if available).

**Disc Menu**: Selects a language for disc menu (if available).

**Default**: Back to the factory setting.

## 4. Parameters and specifications

### Technical parameters

Item		Standard requirement
Power requirements		: AC 100-240 V, 50/60 Hz
Power consumption		: <10W
Operating humidity		: 5% to 90%
Output	VIDEO OUT	: 1 Vp-p (75Ω)
	AUDIO OUT	: 1.2 Vrms (1 KHz, 0dB)
	Audio	: Speaker: 1Wx2, Headphones output

### System

Laser	: Semiconductor laser, wavelength 650 nm
Signal system	: NTSC/PAL
Frequency response	: 20 Hz to 20 kHz (1 dB)
Signal-to-noise ratio	: More than 80 dB (ANALOG OUT connectors only)
Dynamic range	: More than 85 dB (DVD/CD)

Note: Design and specifications are subject to change prior notice.

## 5. Battery Parameters

Battery Specifications:

Output: 7.4V

Charge/Discharge Time:

Standard charge time: 3h ~ 4h

Storage and work circumstances:

1. Storage circumstances	Temperature	Humidity
6 months	-20°C ~ +45°C	65 ± 20%
1 week	-20°C ~ +65°C	65 ± 20%

2. Work circumstances	Temperature	Humidity
Standard charge	0°C ~ +45°C	65 ± 20%
Standard discharge	-20°C ~ +65°C	65 ± 20%

### Battery Charging

Connect the DVD player to the supplied power adaptor, the LED indicator will be Green Flashing when the battery is charging and will turn into green when the battery is fully charged.

## 6. Mounting the DVD in a Car

Use the supplied mounting kit to install the DVD players on the back of the vehicle's headrests.

1. Align the angled support's bolt to the screw hole on the back of the DVD unit. Turn the bolt clockwise and secure the support.

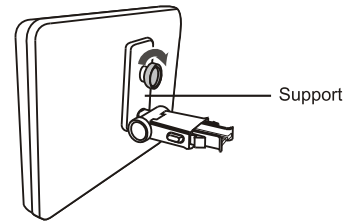

2. Lift the headrest off its leg supports. Align the horizontal support with the headrest leg slots and ensure the horizontal support rests securely on the top of the car seat. Reattach the headrest.

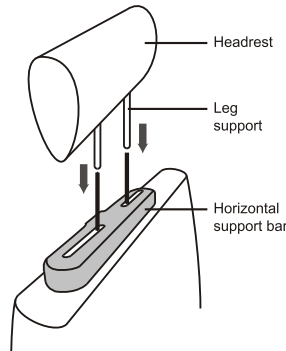

Remark: If the legs of the headrest are too thick for the opening of the horizontal support bar of the bracket, please unscrew the 4 screws of the support bar of the bracket to adjust the opening. In case the screws are too short, use the longer screws (provided in the giftbox).



3. Grip the DVD firmly with both hands and slot the angled support firmly into the support bar. It will click. Ensure the entire unit is secure.

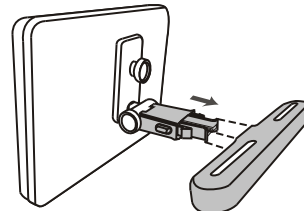

4. Adjust the angle of the DVD unit, then secure by tightening the bolt on the right.



5. To remove the DVD from the horizontal support bar, support the DVD unit with one hand. With the other hand, firmly squeeze the release buttons either side of the angled support and pull.

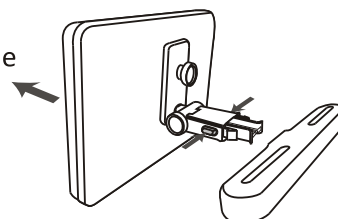

- This unit should never be used by the vehicle's driver or left unsecured in the vehicle while driving.
- If this unit is being used in your vehicle, be sure that it is secured or held safely, and does not obstruct any safety device, including air bags or seat belts.
- All passengers should wear seat belts when using this unit in a moving vehicle.
- If in doubt, please contact your vehicle manufacturer for further advice.

## 7. Guarantee

Lenco offers service and warranty in accordance with the European law, which means that in case of repairs (both during and after the warranty period) you should contact your local dealer.

Important note: It is not possible to send products that need repairs to Lenco directly.

Important note: If this unit is opened or accessed by a non-official service center in any way, the warranty expires.

This device is not suitable for professional use. In case of professional use, all warranty obligations of the manufacturer will be voided.

## 8. Disclaimer

Updates to Firmware and/or hardware components are made regularly. Therefore some of the instruction, specifications and pictures in this documentation may differ slightly from your particular situation. All items described in this guide for illustration purposes only and may not apply to particular situation. No legal right or entitlements may be obtained from the description made in this manual.

## 9. Disposal of the Old Device



This symbol indicates that the relevant electrical product or battery should not be disposed of as general household waste in Europe. To ensure the correct waste treatment of the product and battery, please dispose them in accordance to any applicable local laws of requirement for disposal of electrical equipment or batteries. In so doing, you will help to conserve natural resources and improve standards of environmental protection in treatment and disposal of electrical waste (Waste Electrical and Electronic Equipment Directive).

## 10. CE Marking



Products with the CE marking comply with the EMC Directive (2014/30/EU) and the Low Voltage Directive (2014/35/EU) issued by the Commission of the European Community.

Hereby, Lenco Benelux BV; Thermiekstraat 1a, 6361 HB Nuth, The Netherlands, declares that this product is in compliance with the essential requirements.

The declaration of conformity may be consulted via [techdoc@lenco.com](mailto:techdoc@lenco.com)

## 11. Service

For more information and helpdesk support, please visit [www.lenco.com](http://www.lenco.com)

Lenco Benelux BV; Thermiekstraat 1a, 6361 HB, The Netherlands.



## Dutch

### 1. Veiligheidsinstructies

- Lees voor het gebruik van dit product alle waarschuwingen en instructies en volg ze op.
- Dit apparaat is niet bestemd voor gebruik door mensen (inclusief kinderen) met fysieke, zintuiglijke of geestelijke gebreken of gebrek aan kennis en ervaring, tenzij zij onder toezicht staan of instructies hebben over het juiste gebruik van het apparaat hebben gekregen van de persoon die verantwoordelijk is voor hun veiligheid;
- Dit product is alleen voor huishoudelijk gebruik bedoeld en niet voor commercieel of industrieel gebruik.
- Stel het niet bloot aan druppels of spatwater.
- Er mogen geen bronnen van open vuur, zoals brandende kaarsen, op of in de buurt van het toestel worden geplaatst.
- De ventilatie mag niet worden belemmerd door het bedekken van de ventilatie-openingen door bijvoorbeeld kranten, tafelkleden, gordijnen en dergelijke.
- Verzekert u ervan dat het apparaat in een stabiele positie staat opgesteld. Schade, veroorzaakt door het gebruik van dit product in een onstabiele positie, of door het niet naleven van waarschuwingen of voorzorgsmaatregelen genoemd in deze handleiding, valt niet onder de garantie.
- Plaats geen voorwerpen gevuld met vloeistoffen, zoals vazen, op of bij het product.
- Dit product niet gebruiken of opslaan op plaatsen waar het wordt blootgesteld aan direct zonlicht, hitte, buitensporig veel stof of trillingen.
- Houd of bewaar dit product niet gedurende langere tijd onder vochtige omstandigheden.
- Reinig dit product niet met water of andere vloeistoffen.
- Bedek of blokkeer de gleuven en de gaten in het product niet.
- Stop geen vreemde voorwerpen in de gleuven of gaten van het product.
- Probeer dit product niet zelf te openen. Er zitten geen door de gebruiker te onderhouden onderdelen in.
- Geef kinderen geen gelegenheid in aanraking met plastic zakken te komen.



#### Waarschuwing

- Verwijder nooit de behuizing van dit apparaat.
- Plaats dit apparaat nooit op andere elektrische apparatuur.

#### Let op

- Als het in de toekomst nodig is om dit product af te voeren, let dan op het volgende: Alle batterijen en accu's dienen uit het product te worden verwijderd (verwijdering van afval batterijen en accu's).
- Breng het apparaat altijd naar een vakman om de geïntegreerde batterij te laten verwijderen.
- Dit apparaat is niet bestemd voor gebruik door mensen (inclusief kinderen) met fysieke, zintuiglijke of geestelijke gebreken of gebrek aan kennis en ervaring, tenzij zij onder toezicht staan of instructies hebben over het juiste gebruik van het apparaat hebben gekregen van de persoon die verantwoordelijk is voor hun veiligheid.
- Dit product is alleen voor huishoudelijk gebruik bedoeld en niet voor commercieel of industrieel gebruik.

- Verzeker u ervan dat het apparaat in een stabiele positie staat opgesteld. Schade, veroorzaakt door het gebruik van dit product in een onstabiele positie, of door het niet naleven van waarschuwingen of voorzorgsmaatregelen genoemd in deze handleiding, valt niet onder de garantie.
- Verwijder nooit de behuizing van dit apparaat.
- Plaats dit apparaat nooit op andere elektrische apparatuur.
- Dit product niet gebruiken of opslaan op plaatsen waar het wordt blootgesteld aan direct zonlicht, hitte, buitensporig veel stof of trillingen.
- Reinig dit product niet met water of andere vloeistoffen.
- Bedek of blokkeer de gleuven en de gaten in het product niet.
- Stop geen vreemde voorwerpen in de gleuven of gaten van het product.
- Geef kinderen geen gelegenheid in aanraking met plastic zakken te komen.
- Controleer of de spanning op het specificatieplaatje van uw apparaat overeenkomt met het lichtnet in uw huis (specificatieplaatje is te vinden op de achterzijde van het apparaat).
- Zorg ervoor dat niemand op de voedingskabel kan gaan staan of dat de kabel kan worden ingedrukt, voornamelijk bij stekkers, stopcontacten en het punt waar kabels uit het apparaat komen.
- Gebruik uitsluitend uitbreidingen/accessoires gespecificeerd door de fabrikant.
- Laat alle reparaties over aan gekwalificeerd onderhoudspersoneel. Onderhoud is vereist als het toestel hoe dan ook is beschadigd, zoals bijvoorbeeld het netsnoer of de stekker, wanneer er vloeistof of een voorwerp in het apparaat is terechtgekomen, wanneer het apparaat is blootgesteld aan regen of vocht, als het niet normaal werkt of is gevallen.
- Gebruik nooit een beschadigde voedingskabel of stekker of een los stopcontact. Dit vormt namelijk een risico op brand of elektrische schokken.

Voedingsadapter

Fabrikant: Shenzhen Mass Power Electronics Limited

Modelnummer: PEA-090100VE/PEA-090100VG

Gebruik uitsluitend het voedingsapparaat dat in de gebruiksaanwijzing staat vermeld

## **WAARSCHUWING**

Batterij niet inslikken, risico op chemische brandwonden

(De afstandsbediening meegeleverd met) Dit product bevat een munt/knoopcelbatterij.

Als deze knoopcelbatterij wordt ingeslikt, kan dit binnen slechts 2 uur tot ernstige interne brandwonden en fataal letsel leiden.

Houd nieuwe en gebruikte batterijen buiten bereik van kinderen.

Als de batterijhouder niet goed kan worden gesloten, dient u het product niet meer te gebruiken en buiten bereik van kinderen te houden.

Als u denkt dat batterijen zijn ingeslikt of binnenin een willekeurig lichaamsdeel terecht zijn gekomen, dient u onmiddellijk medische hulp te zoeken.



**WAARSCHUWING:** Langdurige blootstelling aan luid geluid van persoonlijke muzikspelers kan leiden tot tijdelijke of permanente gehoorbeschadiging.

Luister nooit voor lange tijd op hoge volumenniveaus, om mogelijke gehoorbeschadiging te voorkomen.

## 2. Identificatie van bedieningselementen

### Hoofdeenheid

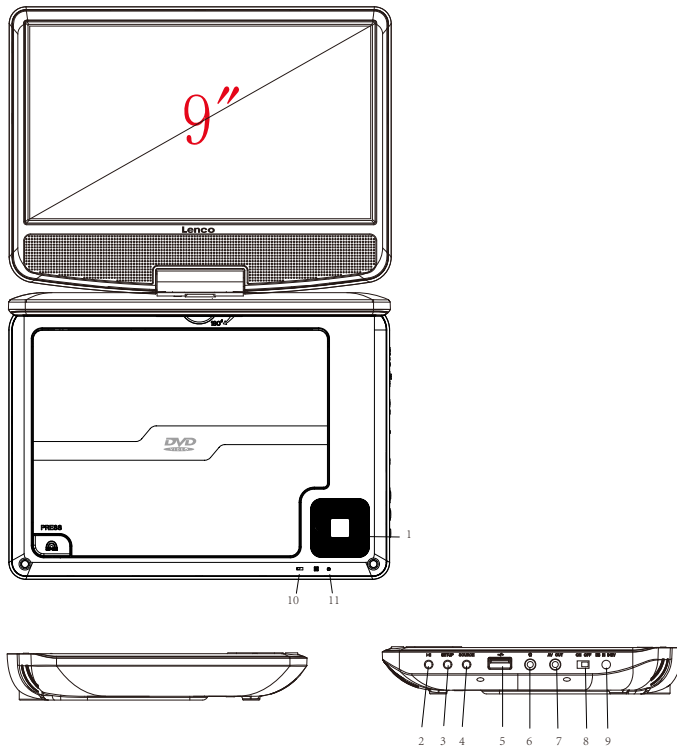

1. ▲/⏮ Omhoog/Vorige  
▼/⏭ Omlaag/Volgende  
◀/VOL- Links/VOL-  
▶/VOL+ Rechts/VOL+
2. ▶|| AFspeLEN/PAUZE
3. SETUP
4. SOURCE
5. USB
6. 🎧 Hoofdtelefoonuitgang
7. AV UIT
8. ON/OFF
9. DC IN 9-12V
10. Batterijopladingindicator  
Knippert groen wanneer de batterij wordt opgeladen.  
Brandt groen wanneer de batterij volledig is opgeladen.
11. Indicatielampje aan/uit  
Brandt rood wanneer het apparaat is ingeschakeld.

## 2. Identificatie van bedieningselementen

### Afstandsbediening

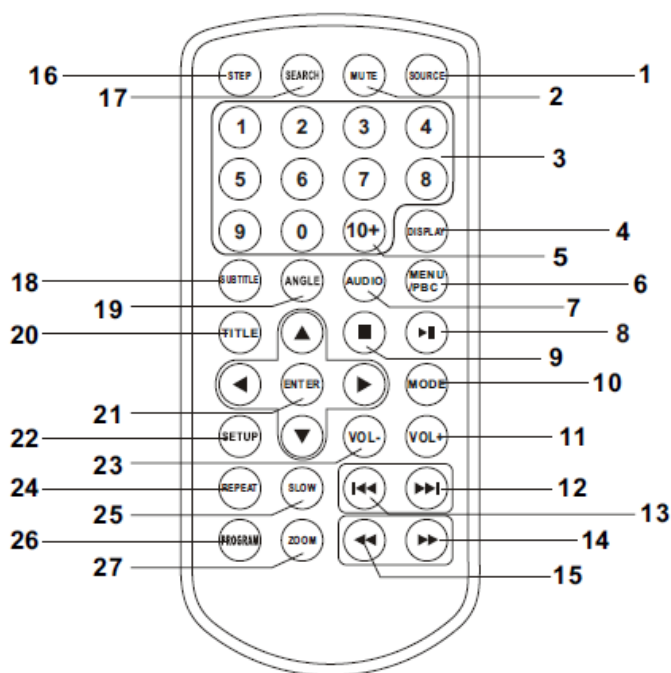

#### 1. SOURCE

DVD/USB.

#### 2. MUTE

Uitschakelen audio-uitgang.

#### 3. NUMERIEKE TOETSEN 0-9

Voor het selecteren van genummerde onderdelen in een menu.

#### 4. DISPLAY

Voor het weergeven van de speelduur en de statusinformatie.

#### 5. 10+ TOETS

Om op een CD de 10e track te selecteren, druk eerst op 10+ en druk vervolgens op de knop 0. Druk voor een DVD op de 10+ knop, selecteer voor DVD de track groter dan 10. Bijvoorbeeld nummer 12. Druk eerst op 10+ knop, dan verschijnt de opgelichte balk. Druk vervolgens op 10+ en druk op de 2-toets. Om track 23 te selecteren: druk 3 keer op de 10+ toets en druk daarna op de 3-toets.

#### 6. MENU/PBC

Terugkeren naar het DVD-hoofdmenu (DVD).

PBC aan/uitschakelaar (VCD).

#### 7. AUDIO

**DVD:** Druk tijdens het afspelen herhaaldelijk op AUDIO om, indien beschikbaar, de verschillende talen

voor de audio te laten horen.

**CD/VCD:** Druk in afspeelmodus meerdere keren op "AUDIO" om van audiokanaal te wisselen (Links, Rechts, Mix, Stereo).

## **8. AFSPELEN/PAUZE**

Druk eenmaal op "AFSPELEN/PAUZE" om het afspelen te pauzeren, druk een tweede keer op "AFSPELEN/PAUZE" om het afspelen te hervatten.

## **9. STOP**

Wanneer u eenmaal op deze toets drukt, zal het apparaat het gestopte punt opslaan en het afspelen vanaf dit punt hervatten wanneer u op "AFSPELEN (▶||)" drukt. Als u echter nogmaals op de "STOP"-toets i.p.v. de "AFSPELEN (▶||)"-toets drukt, dan is deze hervatfunctie niet beschikbaar.

## **10. MODE**

LCD-parameters instellen (helderheid, contrast en verzadiging aanpassen).

## **11. VOL+**

## **23. VOL-**

Volumeregeling.

## **12. Volgende**

Naar het volgende hoofdstuk of de volgende track gaan.

Druk om bij MP3 naar de gewenste track te gaan op de nummertoets op de afstandsbediening of op de ▲/▼ knop om de track te accentueren en druk daarna op de "ENTER"-toets om de gewenste track af te spelen.

## **13. Vorige**

Naar het vorige hoofdstuk of het begin van de huidige track gaan.

Druk om bij MP3 naar de gewenste track te gaan op de nummertoets op de afstandsbediening of op de ▲/▼ knop om de track te accentueren en druk daarna op de "ENTER"-toets om de gewenste track af te spelen.

## **14. ▶▶ TOETS**

Druk op de ▶▶ KNOP om vooruit over te slaan met een snelheid tot 5 niveaus (X2 -> X4 -> X8 -> X16 -> X32 -> AFSPELEN). Druk op de knop AFSPELEN om naar normaal afspelen terug te keren.

## 2. Identificatie van bedieningselementen

### *Afstandsbediening*

#### 15. ◀◀ TOETS

Druk op de ◀◀ KNOP om achteruit over te slaan met een snelheid tot 5 niveaus (X2 -> X4 -> X8 -> X16 -> X32 -> AFspeLEN). Druk op de knop AFspeLEN om naar normaal afspelen terug te keren.

#### 16. STEP

Stapsgewijs afspelen in DVD-modus.

#### 17. SEARCH

Ga naar het gewenste tijdstip, titel of hoofdstuk in de DVD-modus.

#### 18. SUBTITLE

Druk tijdens het afspelen meerdere keren op "SUBTITLE" om van ondertitelingstaal te wisselen.

#### 19. ANGLE

**DVD:** Door op ANGLE te drukken wijzigt de kijkhoek voor DVD's die deze functie ondersteunen.

#### 20. TITLE

Terugkeren naar het DVD-titelmenu

#### 21. ENTER

Bevestigt de menukeuze.

#### 22. SETUP

Voor toegang tot of verlaten van het instellingenmenu.

#### 24. REPEAT

Druk tijdens het afspelen meerdere keren op "REPEAT" om de gewenste herhaalmodus te selecteren.

**DVD:** selecteer hoofdstuk/titel herhalen of uit.

**CD/VCD:** selecteer enkele/alles herhalen of uit.

**MP3:** u kunt herhaal enkel/folder/uit en willekeurig selecteren.

#### 25. SLOW

Druk herhaaldelijk op de SLOW-toets voor vertraagde weergave en om uit verschillende snelheden te kiezen. De snelheden zijn 1/2, 1/4, 1/8, 1/16 en normaal.

#### 26. PROGRAM

**DVD/VCD:** Met de programmafunctie kunt u uw favoriete tracks van de disc opslaan. Druk op de "PROGRAM"-toets (programmeren), waarna het programmamenu op het scherm zal verschijnen. Nu kunt u de cijfertoetsen gebruiken om direct de titel-, hoofdstuk- of tracknummers in te voeren en de afspeeloptie te selecteren. U kunt de normale afspeelmodus hervatten door op "PROGRAM" te drukken en de "programming wissen"-optie te selecteren in het programmeermenu. Druk nogmaals op

“PROGRAM” om het programmeermenu te verlaten.

**MP3:** Druk op de PROGRAM-knop om terug te gaan naar de lijst met bestanden.

Druk nogmaals op de PROGRAM-knop om terug te gaan naar de MP3-map.

## **27. ZOOM**

DVD/VCD: Gebruik “ZOOM” om het videobeeld te vergroten of verkleinen.

1. Druk in afspeel- of pauzmodus op ZOOM om de Zoomfunctie te activeren. Het rechthoekframe zal kort rechtsonder in het beeld verschijnen.
2. Ieder keer drukken op de toets ZOOM wijzigt het TV-scherm volgens de volgende volgorde: 2 x groter → 3 x groter → 4 x groter → 1/2 kleiner → 1/3 kleiner → 1/4 kleiner → normale grootte

JPEG: Gebruik “ZOOM” om de foto te vergroten of te verkleinen.

1. Druk op 'ZOOM'.
2. Gebruik "▶▶" om de afbeelding te vergroten of "◀◀" om te verkleinen.  
Gebruik ▲ ▼ ◀ ▶ om door de ingezoomde afbeelding te gaan.

### 3. Instellen instellingenmenu

#### Algemene instellingenpagina

Druk de toets SETUP om naar het instellingenmenu te gaan. Gebruik de pijltoetsen ▲ ▼ ◀ ▶ om het gewenste onderdeel te selecteren. Druk na de gemaakte instellingen nogmaals op "SETUP" om de normale weergave te hervatten.

U kunt de volgende menuonderwerpen instellen:

**GENERAL (ALGEMEEN):** selecteert het GENERAL PAGE (ALGEMENE PAGINA) menu.

**AUDIO:** selecteert het AUDIO PAGE (AUDIO PAGINA) menu.

**VIDEO:** selecteert het VIDEO PAGE (VIDEOPAGINA) menu.

**PREFERENCE (VOORKEUR):** selecteert het PREFERENCE PAGE (VOORKEURPAGINA) menu.

#### Algemene instellingenpagina

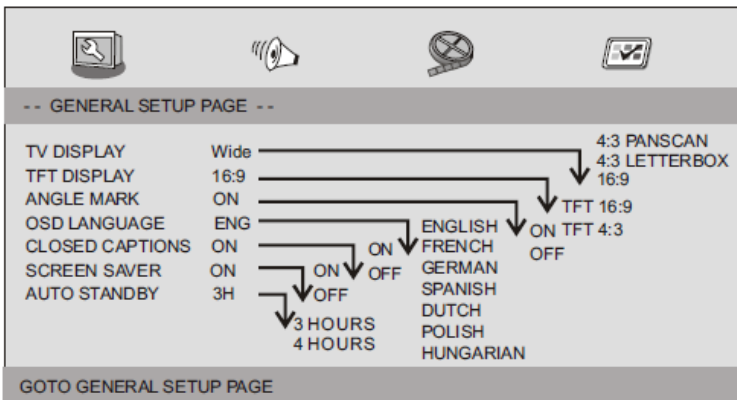

**TV DISPLAY:** selecteert de aspectverhouding van het beeld.

**4:3 PANSKAN:** als u een normale TV bezit en wilt dat beide zijden van het beeld afgeknipt en aangepast worden om op uw TV scherm te passen.

**4:3 LETTERBOX (BRIEVENBUS):** als u een normale TV bezit. In dit geval wordt een breed beeld met zwarte balken onderin en bovenin het TV-scherm weergegeven.

**16:9:** breedbeeldscherm.

**TFT DISPLAY (TFT SCHERM):** Selecteert het TFT-scherm in 16:9 of 4:3.

#### Angle Mark (Hoekmarkering)

Informatie weergeven over de huidige hoekinstelling in de rechter hoek van het TFT scherm, indien beschikbaar op de disk.

#### OSD Language (OSD Taal)

U kunt uw eigen gewenste taalinstellingen selecteren.



### Closed Captions (Ondertitels)

Ondertitels zijn gegevens verborgen in het videosignaal van bepaalde disks. Voordat u deze functie selecteert, dient u te controleren of de disk inderdaad ondertitels bevat en of ook uw TV ingesteld is voor deze functie.

### Screen Saver (Schermbeveiliging)

Deze functie wordt gebruikt om de schermbeveiliging Aan of Uit te zetten

### Auto Standby (Automatische standby)

Deze functie wordt gebruikt om de automatische stand-by in te stellen op 3 of 4 uur.

3 HOURS (3 UUR): het apparaat zal op stand-by schakelen nadat er voor 3 uur geen actie is uitgevoerd door de gebruiker.

4 HOURS (4 UUR): het apparaat zal op stand-by schakelen nadat er voor 4 uur geen actie is uitgevoerd door de gebruiker.

OFF (UIT): de automatische stand-by-functie is uitgeschakeld en het toestel blijft in de "aan"-stand, zelfs als er geen interactie van de gebruiker is.

## Pagina audio-instellingen

### Pagina audio-instellingen

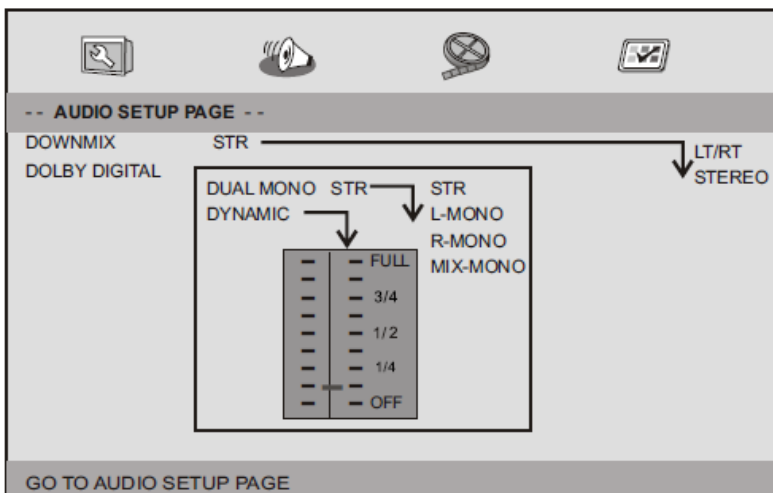

### 3. Instellen instellingenmenu

#### *Pagina audio-instellingen*

##### **Downmix**

U kunt met deze optie de stereo analoge uitgang van uw DVD-speler instellen.

**LT/RT:** Selecteer deze optie als uw DVD-speler aangesloten is op een Dolby Pro Logic decoder.

**Stereo:** Selecteer deze optie als de uitgang alleen geluid geeft op de twee voorluidsprekers.

##### **Dolby digital**

De Dolby Digital Instelling biedt de volgende opties: 'Dual Mono' ('Dubbel Mono') en 'Dynamic' ('Dynamisch').

##### **Dual Mono (Dubbel Mono)**

**Stereo:** Het Linker monogeluid zal uitgangssignalen naar de Linker luidspreker sturen en het Rechter monogeluid zal uitgangssignalen naar de Rechter luidspreker sturen.

**L-Mono:** Het Linker monogeluid zal uitgangssignalen naar de Linker en Rechter luidspreker sturen.

**R-Mono:** Het Rechter monogeluid zal uitgangssignalen naar de Linker en Rechter luidspreker sturen.

**Mix-Mono:** Linker en Rechter gemixte monogeluiden zullen uitgangssignalen naar de Linker en Rechter luidspreker sturen.

##### **Dynamic (Dynamisch)**

Dynamische bereikcompressie.

#### *Pagina video-instellingen*

##### **Pagina video-instellingen**

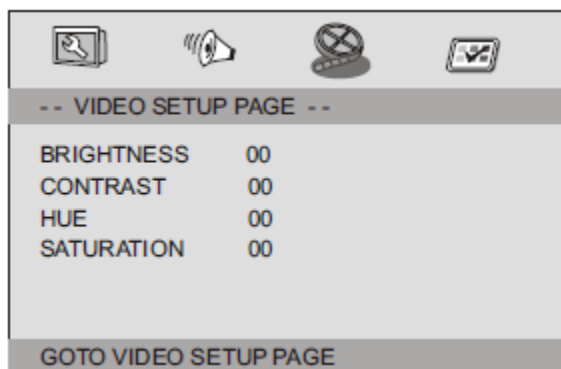

Brightness, Contrast, Hue, Saturation (Helderheid, Contrast, Tint, Verzadiging): videokwaliteit instellen.

## Voorkeurpagina

Voorkeurpagina

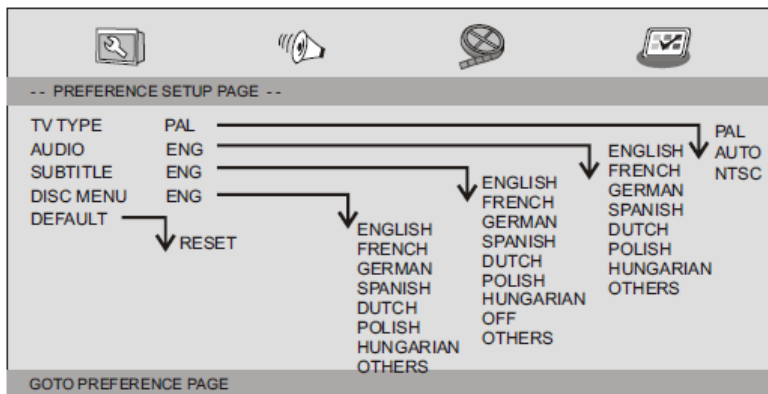

### TV Type (Soort TV)

Selecteer het kleurensysteem dat overeenkomt met uw TV wanneer u de AV-uitgangen gebruikt. Deze DVD-speler is voor zowel NTSC als PAL geschikt.

## 3. Instellen instellingenmenu

### Voorkeurpagina

**PAL** - selecteer deze optie als de aangesloten TV is voorzien van het PAL-systeem. Het wijzigt het videosignaal van een NTSC-disc en voert dit uit in PAL-formaat.

**NTSC** - selecteer deze optie als de aangesloten TV is voorzien van het NTSC-systeem. Het videosignaal van een PAL-disk zal in dit geval in NTSC-formaat worden omgezet.

**Auto:** Het video-uitgangssignaal wordt automatisch ingesteld op basis van het huidige diskformaat.

**Audio:** Audiotaal selecteren (indien beschikbaar).

**Subtitle (Ondertiteling):** Ondertitelingstaal selecteren (indien beschikbaar).

**Disc Menu (Diskmenu):** Taal voor het diskmenu selecteren (indien beschikbaar).

**Default (Standaard):** Terugstelling naar standaard fabriekswaarden.

## 4. Parameters en specificaties

### Technische parameters

Onderwerp		Standaard vereiste
Stroomvereisten		AC 100-240 V, 50/60 Hz
Energieverbruik		: < 10 W
Bedrijfsvochtigheid		: 5% tot 90%
Uitgang	VIDEO UIT	1 Vp-p (75 Ω)
	AUDIO UIT	: 1,2 Vrms (1 KHz, 0 dB)
	Audio	: Luidspreker: 1 W x 2, hoofdtelefoonuitgang

### Systeem

Laser	: Halfgeleider laser, golflengte 650 nm
Signaalsysteem	: NTSC/PAL
Frequentiebereik	20 Hz tot 20 KHz (1 dB).
Signaal/ruisverhouding	: Beter dan 80 dB (uitsluitend analoge uitgangen)
Dynamisch bereik	: Meer dan 85 dB (DVD/CD)

Opmerking: Ontwerp en specificaties kunnen zonder voorafgaande kennisgeving worden gewijzigd.

## 5. Batterijparameters

Batterijspecificaties:

Uitvoer: 7,4V

Laad/Ontlaadtijd:

Standaard laadtijd: 3u tot 4u

Opslag- en bedrijfscondities:

1. Opslagcondities	Temperatuur	Vochtigheid
6 maanden	-20 °C tot +45 °C	65 ±20%
1 week	-20°C ~ +65°C	65 ±20%
2. Bedrijfsomstandigheden	Temperatuur	Vochtigheid
Standaard lading	0°C ~ +45°C	65 ±20%
Standaard ontlading	-20°C ~ +65°C	65 ±20%

Batterij opladen

Verbind de dvd-speler met de meegeleverde voedingseenheid. De LED-indicator zal groen knipperen wanneer de batterij wordt opgeladen en blijft groen branden als de batterij volledig is opgeladen.

## 6. De DVD-speler in een auto installeren

Gebruik de meegeleverde montagekit om de DVD-spelers op de achterzijde van de hoofdsteunen in de auto te installeren.

1. Pas de haakse steunbout op het schroefgat op de achterzijde van de DVD-eenheid. Draai de bout rechtsom en zet de steun goed vast.

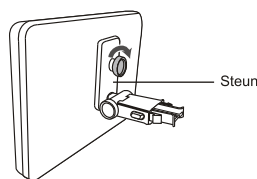

2. Hef de hoofdsteun op van zijn poten. Pas de horizontale steun af op de openingen van de hoofdsteunpoten en zorg ervoor dat de horizontale steun stevig bovenop de autostoel zit. Bevestig de hoofdsteun weer op de poten.

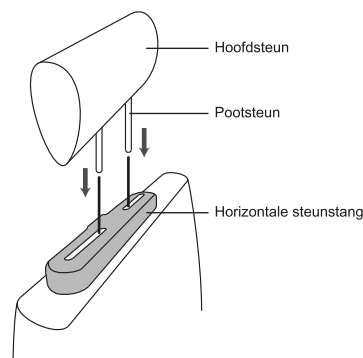

Opmerking : Gelieve, wanneer de poten van de hoofdsteun te dik zijn voor de opening van de horizontale steunbalk van de beugel, de 4 schroeven van de steunbalk van de beugel los te draaien om de opening aan te passen. Gebruik als de schroeven te kort zijn de langere schroeven (meegeleverd in de doos).



3. Pak de DVD-speler met beide handen stevig vast en bevestig de haakse steun stevig op de steunstang. U zult een klik horen. Controleer dat het gehele apparaat stevig vast zit.

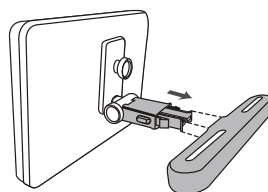

4. Pas de hoek aan van de DVD-speler en zet vervolgens stevig vast door de rechter bout vast te draaien.



5. U kunt de DVD-speler van de horizontale steunstang verwijderen door de DVD-speler met de ene hand te ondersteunen. Druk vervolgens met de andere hand de ontgrendelknoppen aan beide zijden van de haakse steun stevig in en trek.

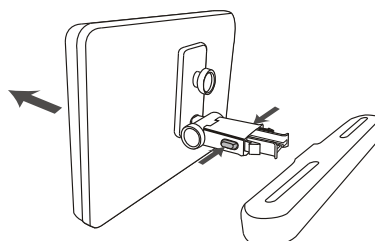

- Dit apparaat dient nooit te worden gebruikt door de bestuurder van het voertuig en dient nooit tijdens het rijden ontoereikend bevestigd in het voertuig te worden achtergelaten.
- Als dit apparaat in uw voertuig wordt gebruikt, zorg er altijd voor dat deze veilig vast zit en geen veiligheidsapparatuur belemmerd zoals airbags en veiligheidsgordels.
- Alle passagiers dienen veiligheidsgordels te gebruiken wanneer dit apparaat wordt gebruikt in een bewegend voertuig.
- Neem in geval van twijfel contact op met uw voertuigfabrikant voor meer advies.

## 7. Garantie

Lenco biedt service en garantie aan overeenkomstig met de Europese wetgeving. Dit houdt in dat u, in het geval van reparaties (zowel tijdens als na de garantieperiode), uw lokale handelaar moet contacteren.

Belangrijke opmerking: Het is niet mogelijk producten direct naar Lenco te sturen voor reparatie.

Belangrijke opmerking: De garantie verloopt als een onofficieel servicecenter het apparaat op wat voor manier dan ook heeft geopend, of er toegang toe heeft gekregen.

Het apparaat is niet geschikt voor professioneel gebruik. In het geval van professioneel gebruik worden alle garantieverplichtingen van de fabrikant nietig verklaard.

## 8. Disclaimer

Er worden regelmatig updates in de firmware en/of hardwarecomponenten gemaakt. Daardoor kunnen gedeelten van de instructie, de specificaties en afbeeldingen in deze documentatie enigszins verschillen van uw eigen situatie. Alle onderwerpen die staan beschreven in deze handleiding zijn bedoeld als illustratie en zijn niet van toepassing op specifieke situaties. Aan de beschrijving in dit document kunnen geen rechten worden ontleend.

## 9. Afvoer van het oude apparaat



Dit symbool geeft aan dat het betreffende elektrische product of de batterij niet moet worden verwijderd als algemeen huishoudelijk afval in Europa. Zorg voor een juiste afvalverwerking door het product en de batterij in overeenstemming met alle van toepassing zijnde lokale wetten voor het verwijderen van elektrische apparatuur of batterijen te verwijderen. Als u dit doet, helpt u de natuurlijke hulpbronnen te behouden en de standaard van milieubescherming te verbeteren bij de behandeling en verwijdering van elektrisch afval (Afgedankte Elektrische en Elektronische Apparatuur).

## 10. CE-markering



Producten met een CE keurmerk houden zich aan de EMC richtlijn (2014/30/EU) en de Richtlijn voor Lage Voltage (2014/35/EU) uitgegeven door de Europese Commissie.

Hierbij verklaart Lenco Benelux BV, Thermiekstraat 1a, 6361 HB Nuth, Nederland, dat dit product voldoet aan de essentiële eisen.

De verklaring van conformiteit is verkrijgbaar via [techdoc@lenco.com](mailto:techdoc@lenco.com)

## 11. Service

Voor meer informatie en ondersteuning van de helpdesk, kunt u terecht op [www.lenco.com](http://www.lenco.com)

Lenco Benelux BV, Thermiekstraat 1a, 6361 HB Nuth, Nederland.

## 1. Sicherheitsanweisungen

- Lesen und befolgen Sie alle Warnungen und Anweisungen, bevor Sie dieses Produkt verwenden.
- Dieses Gerät ist nicht zur Benutzung durch Personen (auch Kinder) mit physischen, sensorischen oder mentalen Beeinträchtigungen oder ohne ausreichender Erfahrung vorgesehen, es sei denn, sie werden durch eine verantwortliche Person beaufsichtigt oder wurden in die ordnungsgemäße Bedienung des Gerätes durch eine für ihre Sicherheit verantwortlichen Person eingewiesen;
- Dieses Produkt ist nur für den Hausgebrauch und nicht für gewerbliche oder industrielle Zwecke bestimmt.
- Das Gerät darf weder Tropf- noch Spritzwasser ausgesetzt werden.
- Stellen Sie kein offenes Feuer wie angezündete Kerzen auf oder neben das Gerät.
- Die Belüftung sollte nicht behindert werden, indem Lüftungsöffnungen mit Gegenständen wie z.B. Zeitungen, Tischdecken, Vorhänge und dergleichen abgedeckt werden.
- Stellen Sie sicher, dass das Gerät in einer stabilen Position aufgestellt ist. Schäden, die durch Verwendung dieses Produkts in einer instabilen Position oder durch Nichtbeachtung der anderen in diesem Handbuch enthaltener Warnungen und Vorwarnung entstehen, werden nicht durch die Garantie abgedeckt.
- Stellen Sie keine mit Flüssigkeiten gefüllten Gegenstände wie Vasen auf oder in die Nähe des Produktes.
- Verwenden oder bewahren Sie dieses Produkt nicht an Orten auf, in denen es direkter Sonneneinstrahlung, Hitze, übermäßigem Staub oder Vibration ausgesetzt ist.
- Bewahren Sie das Gerät nicht über längere Zeiträume unter feuchten Bedingungen auf.
- Reinigen Sie dieses Produkt nicht mit Wasser oder anderen Flüssigkeiten.
- Blockieren Sie nicht die Schlitze und Öffnungen in diesem Produkt.
- Schieben Sie keine Fremdkörper in die Schlitze und Öffnungen des Produkts.
- Versuchen Sie nicht, dieses Produkt selber zu öffnen. Im Inneren befinden sich keine vom Benutzer zu wartenden Teile.
- Verhindern Sie Kindern den Zugriff auf Plastiktüten.



### Warnung

- Entfernen Sie niemals das Gehäuse des Geräts.
- Stellen Sie das Gerät nicht auf andere elektrische Geräte.

### Hinweis

- Beachten Sie bei der Entsorgung des Geräts folgende Hinweise: Alle Batterien und Akkus müssen aus dem Produkt entfernt werden (Entfernung von Altbatterien und alten Akkus).
- Lassen Sie die integrierte Batterie des Geräts nur von einem Experten entfernen.
- Dieses Gerät ist nicht zur Benutzung durch Personen (auch Kinder) mit physischen, sensorischen oder mentalen Beeinträchtigungen oder ohne ausreichender Erfahrung vorgesehen, es sei denn, sie werden durch eine verantwortliche Person beaufsichtigt oder wurden in die ordnungsgemäße Bedienung des Gerätes durch eine für ihre Sicherheit verantwortlichen Person eingewiesen.
- Dieses Produkt ist nur für den Hausgebrauch und nicht für gewerbliche oder industrielle Zwecke

bestimmt.

- Stellen Sie sicher, dass das Gerät in einer stabilen Position aufgestellt ist. Schäden, die durch Verwendung dieses Produkts in einer instabilen Position oder durch Nichtbeachtung der anderen in diesem Handbuch enthaltener Warnungen und Vorwarnung entstehen, werden nicht durch die Garantie abgedeckt.
- Entfernen Sie niemals das Gehäuse dieses Geräts.
- Stellen Sie dieses Gerät niemals auf andere elektrische Geräte.
- Verwenden oder bewahren Sie dieses Produkt nicht an Orten auf, in denen es direkter Sonneneinstrahlung, Hitze, übermäßigem Staub oder Vibration ausgesetzt ist.
- Reinigen Sie dieses Produkt nicht mit Wasser oder anderen Flüssigkeiten.
- Blockieren Sie nicht die Schlitze und Öffnungen in diesem Produkt.
- Schieben Sie keine Fremdkörper in die Schlitze und Öffnungen des Produkts.
- Verhindern Sie Kindern den Zugriff auf Plastiktüten.
- Vergewissern Sie sich, dass die Spannungsangaben auf dem Typenschild des Geräts mit der Spannungsversorgung in Ihrem Haushalt übereinstimmen (Das Typenschild befindet sich an der Rückseite des Geräts).
- Verhindern Sie, dass das Netzkabel eingequetscht oder darauf getreten wird, insbesondere an den Steckern, Steckdosen und der Stelle, an der das Kabel aus dem Gerät austritt.
- Benutzen Sie nur vom Hersteller empfohlene Erweiterungen/Zubehörteile.
- Sprechen Sie alle Eingriffe mit qualifiziertem Fachpersonal ab. Eingriffe werden notwendig, wenn das Gerät in irgendeiner Weise beschädigt wurde, beispielsweise am Netzkabel oder am Netzstecker oder wenn Flüssigkeit in das Gerät gelangt ist bzw. Gegenstände in das Gerät gefallen sind, das Gerät Regen oder Feuchtigkeit ausgesetzt war, es heruntergefallen ist oder nicht ordnungsgemäß funktioniert.
- Verwenden Sie weder ein beschädigtes Netzkabel noch einen beschädigten Stecker oder eine lockere Steckdose. Es besteht Brand- und Stromschlaggefahr.

Netzteil

Hersteller: Shenzhen Mass Power Electronics Limited

Modellnummer: PEA-090100VE/PEA-090100VG

Verwenden Sie nur das in der Gebrauchsanweisung aufgeführte Netzteil

### **ACHTUNG**

Nehmen Sie niemals die Batterie ein, Verätzungen wären die Folge (mitgelieferte Fernbedienung) Dieses Produkt enthält eine Knopfzelle. Wenn die Knopfzellenbatterie verschluckt wird, kann dies innerhalb von 2 Stunden zu schweren inneren Verätzungen und Tod führen. Neue und gebrauchte Batterien von Kindern fernhalten.

Wenn das Batteriefach nicht sicher schließt, dieses Produkt nicht weiter verwenden und von Kindern fernhalten.

Wenn Sie vermuten, dass Batterien verschluckt oder eine Körperöffnung eingeführt wurden, suchen Sie umgehend ärztliche Hilfe.



**WARNUNG:** Längeres Hören lauter Töne aus einem Musikgerät kann zum zeitweiligen oder permanenten Hörverlust führen.

Hören Sie nicht für längere Zeit mit einem hohen Lautstärkepegel, um dauerhaften Hörschäden vorzubeugen.



## 2. Kennzeichnung der Bedienelemente

### Hauptgerät

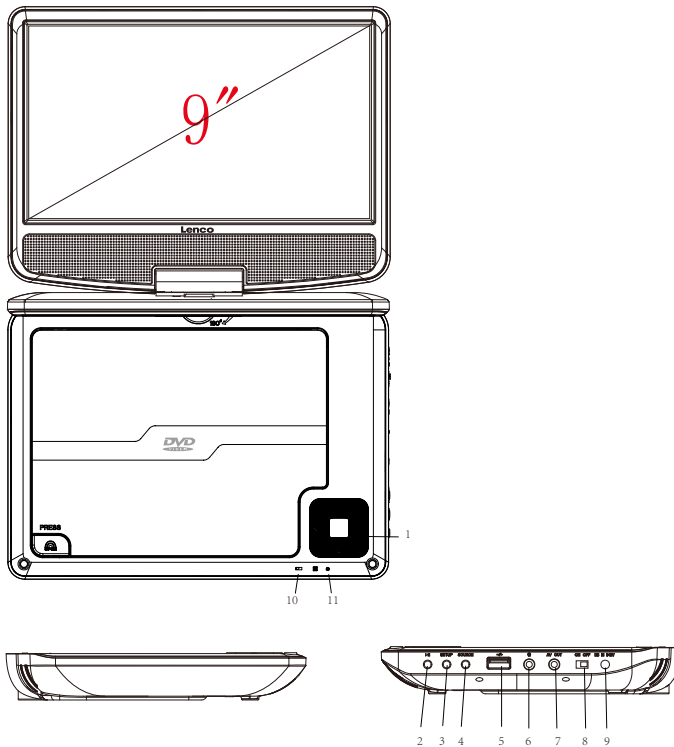

1. ▲/⏪ Hoch/Zurück  
▼/⏩ Runter/Weiter  
◀/VOL- Links/Lautstärke-  
▶/VOL+ Rechts/Lautstärke+
2. ⏸ WIEDERGABE/PAUSE
3. SETUP
4. SOURCE
5. USB
6. 🎧 Kopfhörerbuchse
7. AV-OUT
8. ON/OFF
9. DC IN 9-12V
10. Batterieladungsanzeige  
Blinkt grün, während die Batterie aufgeladen wird.  
Leuchtet grün, wenn die Batterie vollständig aufgeladen ist.
11. Betriebsanzeige  
Leuchtet rot, wenn das Gerät eingeschaltet ist.

## 2. Kennzeichnung der Bedienelemente

### Fernbedienung

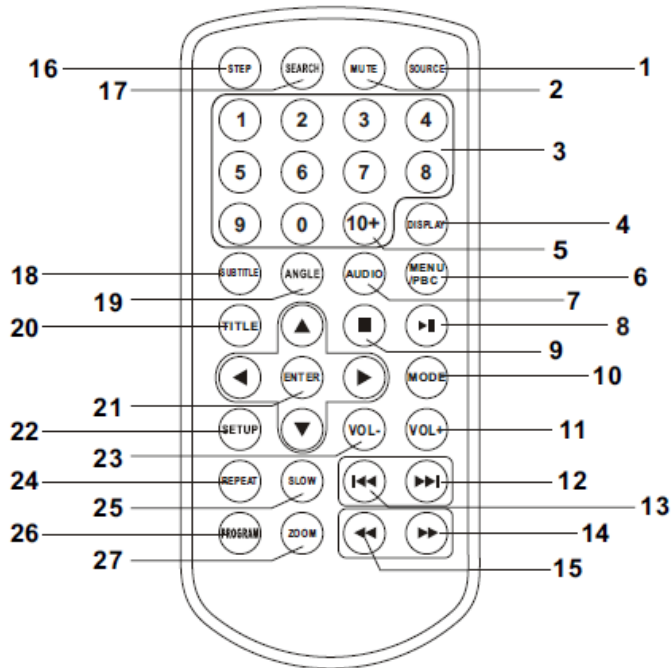

#### 1. SOURCE

DVD/USB.

#### 2. MUTE

Deaktiviert die Audio-Ausgabe.

#### 3. NUMMERNTASTEN 0 - 9

Auswahl eines nummerierten Menüpunkts.

#### 4. DISPLAY

Anzeige der Wiedergabezeit und der Statusinformationen.

#### 5. 10+ TASTE

Um den Titel 10 auszuwählen, drücken Sie bei einer CD zuerst die Taste 10+ und danach die 0-Taste. Bei einer DVD können Sie durch Drücken der Taste 10+ einen Track größer 10 auf der DVD auswählen. Zum Beispiel Track 12: Durch Drücken der Taste 10+ erscheint ein Auswahlbalken und nochmaliges Drücken der Taste 10+ mit anschließendem Drücken der Nummerntaste 2 wählt den Track 12 aus. Die Auswahl von Track 23 erfolgt durch 3-maliges Drücken der Taste 10+ und anschließendem Drücken der Nummerntaste 3.

#### 6. MENU/PBC

Zum DVD-Hauptmenü zurückkehren (DVD).

PBC ein-/ausschalten (VCD).

## **7. AUDIO**

**DVD:** Drücken Sie während der Wiedergabe mehrmals die AUDIO-Taste, um in eine andere Audiosprache oder zu einem anderen Audiotrack umzuschalten (falls verfügbar).

**CD/VCD:** AUDIO während der Wiedergabe wiederholt drücken, um einen anderen Tonkanal einzuschalten (Links, Rechts, Mix, Stereo).

## **8. WIEDERGABE/PAUSE**

Drücken Sie zum Unterbrechen der Wiedergabe einmal die WIEDERGABE/PAUSE-Taste. Ein nochmaliges Drücken der WIEDERGABE/PAUSE-Taste setzt die Wiedergabe fort.

## **9. STOPP**

Beim einmaligen Drücken dieser Taste speichert das Gerät den Haltepunkt, an dem die Wiedergabe nach Drücken von WIEDERGABE (▶||) fortgesetzt wird. Wenn anstelle von WIEDERGABE (▶||) erneut STOPP gedrückt wird, ist diese Funktion nicht verfügbar.

## **10. MODE**

Einstellen der LCD-Parameter (Anpassung von Helligkeit, Kontrast und Sättigung).

## **11. VOL+**

## **23. VOL-**

Einstellen der Lautstärke.

## **12. Vorwärts Überspringen**

Zum nächsten Kapitel/Titel springen.

Möchten Sie zu einem bestimmten Titel während der MP3-Wiedergabe springen, drücken Sie bitte die Nummerntaste auf der Fernbedienung oder die ▲/▼-Taste, um den Titel auszuwählen. Drücken Sie zum Abspielen des ausgewählten Titels die „ENTER“-Taste.

## **13. Rückwärts Überspringen**

Gehe zum Anfang des vorherigen Kapitels/Titels.

Möchten Sie zu einem bestimmten Titel während der MP3-Wiedergabe springen, drücken Sie bitte die Nummerntaste auf der Fernbedienung oder die ▲/▼-Taste, um den Titel auszuwählen. Drücken Sie zum Abspielen des ausgewählten Titels die „ENTER“-Taste.

## **14. ▶▶ -TASTE**

Das Drücken der ▶▶-TASTE ermöglicht Ihnen einen Schnellvorlauf in 5 Geschwindigkeitsstufen (2x -> 4x -> 8x -> 16x -> 32x -> WIEDERGABE). Drücken Sie die WIEDERGABE-Taste, um zum normalen Wiedergabemodus zurückzukehren.

## 2. Kennzeichnung der Bedienelemente

### *Fernbedienung*

#### 15. ◀◀ -TASTE

Das Drücken der ◀◀-TASTE ermöglicht Ihnen einen Schnelrücklauf in 5 Geschwindigkeitsstufen (2x -> 4x -> 8x -> 16x -> 32x -> WIEDERGABE). Drücken Sie die WIEDERGABE-Taste, um zum normalen Wiedergabemodus zurückzukehren.

#### 16. STEP

Schrittweise Wiedergabe im DVD-Modus.

#### 17. SEARCH

Springt im DVD-Modus zum gewünschten Zeitpunkt, Titel oder Kapitel.

#### 18. SUBTITLE

SUBTITLE während der Wiedergabe wiederholt drücken, um unterschiedliche Untertitelsprachen einzustellen.

#### 19. ANGLE

**DVD:** Das Drücken der Taste ANGLE ändert den Blickwinkel auf DVDs, die diese Funktion unterstützen.

#### 20. TITLE

Zum DVD-Hauptmenü zurückkehren

#### 21. ENTER

Bestätigt die Menü-Auswahl.

#### 22. SETUP

Zugriff auf oder schließen des Setup-Menüs.

#### 24. REPEAT

Während der Wiedergabe REPEAT drücken, um einen Wiederholungsmodus einzustellen.

DVD: Wiederholung von Kapitel/Titel/Aus.

CD/VCD: Wiederholung von Einem Titel/Alle/Aus.

MP3: Sie können als Wiederholmodi Einzeltitel/Verzeichnis/aus und Zufall auswählen.

#### 25. SLOW

Drücken Sie mehrmals die SLOW-Taste, um in den Zeitraffermodus zu gelangen und wählen Sie zyklisch zwischen verschiedenen Zeitraffergeschwindigkeiten aus. Es können unterschiedliche Geschwindigkeiten eingestellt werden: 1/2, 1/4, 1/8, 1/16, und normal.

#### 26. PROGRAM

**DVD/VCD:** Diese Programmfunktion ermöglicht Ihnen das Speichern Ihres Lieblingstitels von der Disk gespeichert werden. Durch Drücken der PROGRAM-Taste erscheint auf dem Bildschirm das

PROGRAM MENU (Programmiermenü). Nun können Sie mit den Nummerntasten Titel, Kapitel oder Songnummer direkt eingeben und die PLAY option (Wiedergabeart) wählen. Drücken Sie die PROGRAM-Taste und wählen Sie „clear program“ (Programm löschen) aus, um zur normalen Wiedergabe zurückzukehren. Drücken Sie nochmals die PROGRAM-Taste, um das m Menü zu beenden.

**MP3:** Durch Drücken der PROGRAM-Taste gelangen Sie zur Dateianzeige.

Durch nochmaliges Drücken der PROGRAM-Taste gelangen Sie zurück zur MP3-Verzeichnisanzeige.

## **27. ZOOM**

DVD/VCD: Mit ZOOM das Videobild vergrößern oder verkleinern.

1. Während Wiedergabe oder Pause ZOOM drücken, um die Zoom-Funktion zu aktivieren. Im Bild erscheint kurz ein viereckiger Rahmen.
2. Jede Betätigung der ZOOM-Taste ändert die Darstellung auf dem TV-Bildschirm in folgender Reihenfolge:  
2-fache Größe → 3-fache Größe → 4-fache Größe → 1/2-fache Größe → 1/3-fache Größe → 1/4-fache Größe → Normalgröße

JPEG: Mit ZOOM das Bild vergrößern oder verkleinern.

1. ZOOM drücken.
2. Benutzen Sie die „▶▶“-Taste zum Vergrößern oder die „◀◀“-Taste zum Verkleinern des Bildes. Benutzen Sie die ▲ ▼ ◀ ▶-Tasten, um sich durch das vergrößerte Bild zu bewegen.

### 3. Einstellungen im SETUP-Menü

#### Allgemeine Einstellungen

Mit der SETUP-Taste rufen Sie das Einstellungsmenü auf. Verwenden Sie die Richtungstasten ▲ ▼ ◀ ▶ zur Auswahl des gewünschten Elements. Nach Beendigung der Einstellungen drücken Sie erneut SETUP zur Rückkehr in das Normaldisplay.

Folgende Menüpunkte können geändert werden:

**GENERAL (ALLGEMEIN):** Ruft die GENERAL PAGE (ALLGEMEINEN EINSTELLUNGEN) auf.

**AUDIO:** Ruft die AUDIO PAGE (AUDIOEINSTELLUNGEN) auf.

**VIDEO:** Ruft die VIDEO PAGE (VIDEOEINSTELLUNGEN) auf.

**PREFERENCE (VOREINSTELLUNGEN):** Ruft die PREFERENCE PAGE (VOREINSTELLUNGEN) auf.

#### Allgemeine Einstellungen

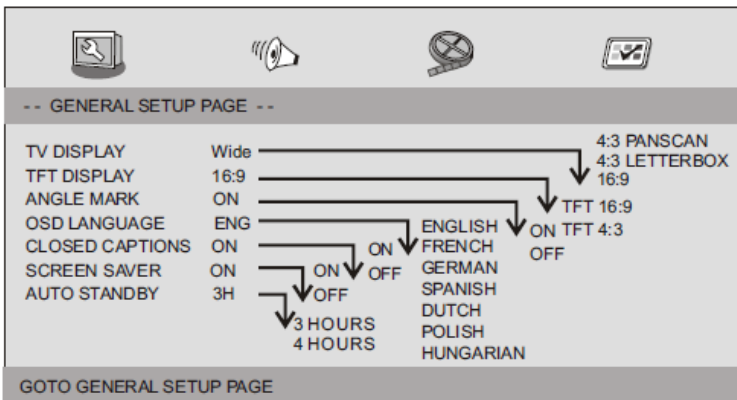

**TV-DISPLAY:** Wählt das Bildformat für die Wiedergabe.

**4:3 PANSKAN:** Bei einem Normalfernseher wird das Bild links und rechts beschnitten.

**4:3 LETTERBOX:** Wenn Sie einen normalen Fernseher haben. In diesem Fall wird ein breites Bild mit schwarzen Balken am oberen und unteren Rand des Fernsehbildschirms angezeigt.

**16:9:** Breitbildanzeige.

**TFT DISPLAY (TFT-MONITOR):** Auswahl des 16:9 oder des 4:3 Anzeigeformats.

#### Angle Mark (Blickwinkelmarkierung)

Zeigt Informationen zum Kamerablickwinkel oben rechts im Bild an, sofern auf der Disc vorhanden.

#### OSD Language (OSD-Sprache)

Hier stellen Sie die Bildschirmsprache ein.

### Closed Captions (Untertitel für Gehörlose)

Diese Daten sind auf einigen Discs im Videosignal verborgen. Vergewissern Sie sich vor Auswahl der Funktion, dass Untertitel für Gehörlose auf der Disc vorhanden sind und dass Ihr Fernseher ebenfalls über diese Funktion verfügt.

### Screen Saver

Mit dieser Funktion aktivieren oder deaktivieren Sie den Bildschirmschoner

### Auto Standby (Automatische Abschaltung)

Mit dieser Funktion wählen Sie die automatische Abschaltung nach 3 oder 4 Stunden aus.

3 HOURS (3 STUNDEN): Das Gerät wird nach 3 Stunden in den Bereitschaftsmodus wechseln, wenn innerhalb dieser Zeit keine Bedienung durch den Benutzer erfolgt ist.

4 HOURS (4 STUNDEN): Das Gerät wird nach 4 Stunden in den Bereitschaftsmodus wechseln, wenn innerhalb dieser Zeit keine Bedienung durch den Benutzer erfolgt ist.

OFF (AUS): Die automatische Abschaltung ist deaktiviert und das Gerät wird eingeschaltet bleiben, selbst wenn keine Bedienung durch den Benutzer erfolgt.

## Audioeinstellungen

### Audioeinstellungen

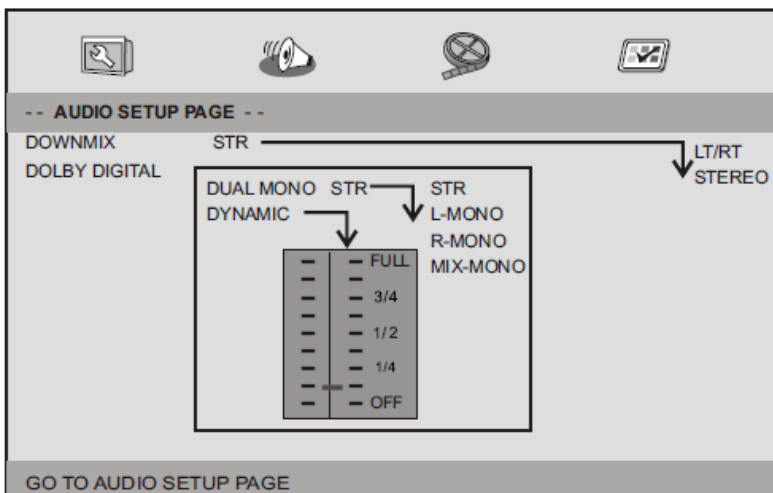

### 3. Einstellung SETUP-Menü

#### *Audioeinstellungen*

##### **Downmix**

Hier stellen Sie den Stereo-Analogausgang Ihres DVD-Players ein.

**LT/RT:** Wählen Sie diese Option, wenn Ihr DVD-Player an einem Dolby Pro Logic Decoder angeschlossen ist.

**Stereo:** Wählen Sie diese Option aus, wenn der Ausgang lediglich über die beiden Frontlautsprecher erfolgt.

##### **Dolby digital**

Die im Dolby Digital-Setup enthaltenen Möglichkeiten sind: 'Dual Mono' (2-fach Mono) und 'Dynamic' (Dynamik).

##### **Dual Mono (2-fach Mono)**

**Stereo:** Der linke Monokanal wird über den linken Lautsprecher übertragen, der rechte Kanal über den rechten Lautsprecher.

**L-Mono (Monokanal links):** Der linke Monokanal wird über den linken und rechten Lautsprecher übertragen.

**R-Mono (Monokanal rechts):** Der rechte Monokanal wird über den linken und rechten Lautsprecher übertragen.

**Mix-Mono (Monokanal gemischt):** Links und rechts gemischtes Mono wird über den linken und rechten Lautsprecher übertragen.

##### **Dynamic (Dynamik)**

Kompression des Dynamikbereichs.

#### **Seite für die Video-Einstellung**

##### **Videoeinstellungen**

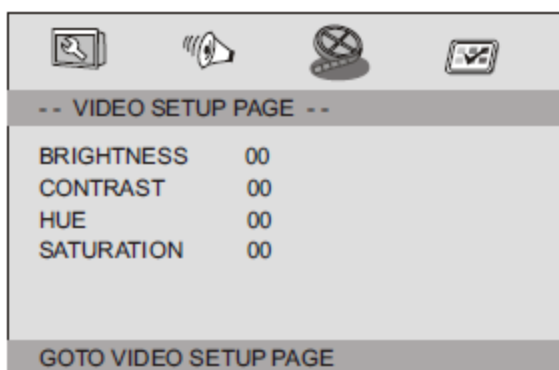

Brightness, Contrast, Hue, Saturation (Helligkeit, Kontrast, Farbe, Farbsättigung): Einstellen der Videoqualität.



## Voreinstellungen

### Voreinstellungen

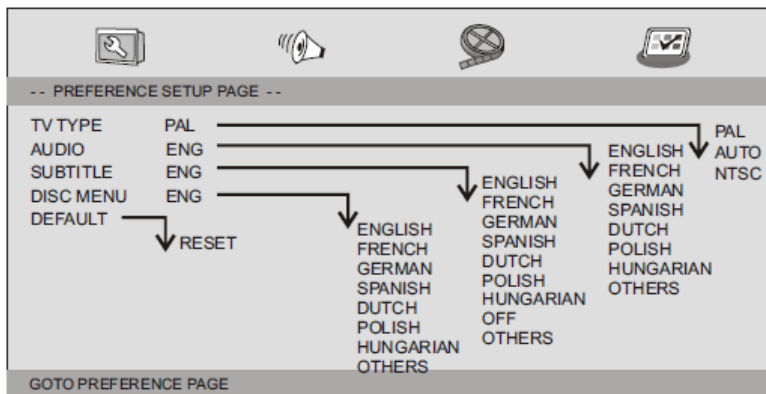

### TV Type (TV-Typ)

Wählt das Farbsystems aus, das bei der AV-Ausgabe ihrem Fernseher entspricht. Dieser DVD-Player ist kompatibel mit NTSC und PAL.

## 3. Einstellung SETUP-Menü

### Voreinstellungen

**PAL** - Wählen Sie PAL aus, wenn der angeschlossene Fernseher das PAL-Signal nutzt. Dies ändert das Videosignal eines NTSC-Datenträgers zur Ausgabe im PAL-Format.

**NTSC** - Wählen Sie NTSC aus, wenn der angeschlossene Fernseher das NTSC-Signal nutzt. Das Videosignal eines Datenträgers im PAL-Format wird in das NTSC-Format umgewandelt.

**Auto:** Automatische Umschaltung des Videosignals entsprechend der spielenden Disk.

**Audio:** Hier wählen Sie die Film spräche (Audiosprache), falls verfügbar.

**Subtitle (Untertitel):** Hier wählen Sie die Untertitelsprache, falls verfügbar.

**Disc Menu (Discmenü):** Hier wählen Sie die Menüsprache des Disc, falls verfügbar.

**Default:** Standard ein Stellungen wiederherstellen.

## 4. Parameter und Spezifikationen

### Technische Angaben

Begriff		Standardanforderung
Spannungsversorgung		: AC 100-240 V, 50/60 Hz
Leistungsaufnahme		: < 10 W
Luftfeuchtigkeit im Betrieb		: 5% bis 90%
Ausgänge	VIDEO-AUSGANG	: 1 Vp-p (75Ω)
	AUDIO OUT	: 1,2 Veff (1 kHz, 0 dB)
	Audio	: Lautsprecher: 1 W x 2, Kopfhörerbuchse

### System

Laser	: Halbleiter-Laser, Wellenlänge 650 nm
Signalsystem	: NTSC/PAL
Frequenzbereich	: 20 Hz bis 20 kHz(1 dB)
Signal-/Rauschabstand	: Über 80 dB (nur ANALOGE AUSGANGS-Anschlüsse)
Dynamikbereich	: Über 85 dB (DVD/CD)

Hinweis: Änderungen des Designs und der Spezifikationen ohne vorherige Ankündigung vorbehalten.

## 5. Akku-Parameter

Akku-Spezifikationen:

Ausgang: 7,4 V

Ladezeit/Entladezeit:

Ladezeit: 3 bis 4 Stunden

Lager- und Betriebsbedingungen:

1. Lagerung	Temperatur	Luftfeuchtigkeit
6 Monate	-20°C bis + 45°C	65 ± 20 %
1 Woche	-20 °C bis +65 °C	65 ± 20 %
2. Betriebsbedingungen	Temperatur	Luftfeuchtigkeit
Laden	0°C bis +45°C	65 ± 20 %
Entladen	-20 °C bis +65 °C	65 ± 20 %

Batterie aufladen

Verbinden Sie den DVD-Player mit dem mitgelieferten Netzteil. Die LED-Anzeige blinkt grün, während die Batterie aufgeladen wird und wird konstant grün leuchten, wenn die Batterie vollständig aufgeladen ist.

## 6. Einbau des DVD-Players in den PKW

Bitte benutzen Sie zur Befestigung des DVD-Players an der Rückseite der Kopfstützen das mitgelieferte Montageset.

1. Befestigen Sie den Winkelhalter mit der mitgelieferten Schraube an der Rückseite des DVD-Players. Drehen Sie zur Befestigung des Winkelhalters die Schraube in Uhrzeigerrichtung fest.

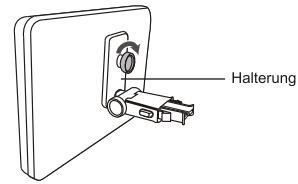

2. Ziehen Sie die Kopfstütze aus der Kopfstützenaufnahme heraus. Legen Sie die Playermontagehalterung so auf die Rückenlehne auf, dass die Öffnungen der Playermontagehalterung deckungsgleich zu den Öffnungen der Kopfstützenaufnahmen sind. Achten Sie dabei darauf, dass die Playermontagehalterung sicher auf der Rückenlehne des Fahrer- bzw. Beifahrersitzes aufliegt. Stecken Sie die Kopfstütze

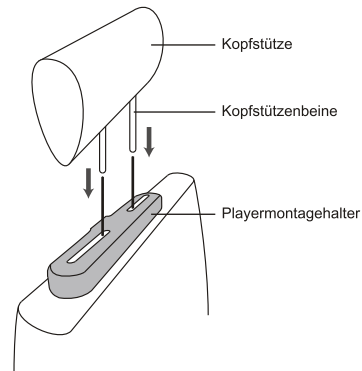

Anmerkung : Wenn die Beine der Kopfstütze zu dick für die Öffnungen der horizontalen Stützleiste der Halteklammer sind, dann lösen Sie bitte die 4 Schrauben der Stützleiste der Halteklammer, um die Öffnungen anzupassen. Wenn die Schrauben zu kurz sein sollten, dann verwenden Sie bitte längere Schrauben (mitgeliefert in der Geschenkbox).



3. Halten Sie den DVD-Player mit beiden Händen fest, wenn Sie den Winkelhalter fest in die Aufnahme drücken. Bei ordnungsgemäßer Sitz rastet der Halter mit einem Klicken ein. Überprüfen Sie nun den ordnungsgemäßen Sitz des DVD-Players.

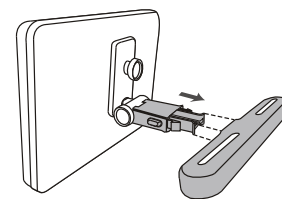

4. Stellen Sie nun die gewünschte Monitorneigung ein und sichern Sie den Monitor danach mit der Schraube rechts am Winkelhalter.

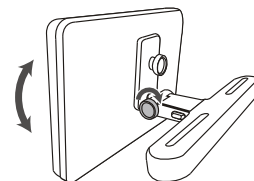

5. Halten Sie zum Herausziehen des DVD-Players aus dem Playermontagehalter den DVD-Player mit einer Hand fest. Drücken Sie mit der anderen Hand die Freigabeknöpfe rechts und links am Winkelhalter und ziehen Sie dann den DVD-Player heraus.

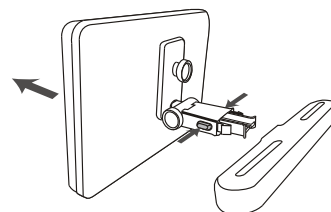

- Dieses Gerät darf niemals durch den PKW-Führer benutzt oder ungesichert im Auto mitgeführt werden.
- Wenn Sie den Player in Ihrem PKW benutzen, dann achten Sie auf ordnungsgemäßen Sitz des Winkelhalters in der Aufnahme und am Gehäuse des Players. Achten Sie weiterhin darauf, dass der Player keine Sicherheitseinrichtungen (auch Airbags und Sicherheitsgurte) behindert.
- Auch bei der Benutzung dieses Geräts hat sich jeder PKW-Fahrgast während der Beförderung anzuschnallen.
- Kontaktieren Sie bitte bei Unklarheiten Ihren PKW-Händler für weitere Informationen.

## 7. Garantie

Lenco bietet Leistungen und Garantien im Einklang mit Europäischem Recht. Im Falle von Reparaturen (sowohl während als auch nach Ablauf der Garantiezeit) sollten Sie deshalb Ihren Einzelhändler kontaktieren.

Wichtiger Hinweis: Es ist nicht möglich, das Gerät für Reparaturarbeiten direkt an Lenco zu senden.

Wichtiger Hinweis: Falls dieses Gerät von einem nicht autorisierten Kundendienst geöffnet oder darauf zugegriffen wird, erlischt die Garantie.

Dieses Gerät ist nicht für professionelle Zwecke geeignet. Falls das Gerät für professionelle Zwecke eingesetzt wird, erlöschen alle Garantieverpflichtungen seitens des Herstellers.

## 8. Haftungsausschluss

Aktualisierungen der Firmware und/oder Hardware-Komponenten werden regelmäßig durchgeführt. Daher können einige der Anweisungen, Spezifikationen und Abbildungen in dieser Dokumentation von Ihrer individuellen Situation abweichen. Alle in diesem Handbuch beschriebenen Elemente dienen nur zur Illustration und treffen auf Ihre individuelle Situation möglicherweise nicht zu. Aus der in diesem Handbuch getätigten Beschreibung können keine Rechtsansprüche oder Ansprüche geltend gemacht werden.

## 9. Entsorgung des Altgeräts



Dieses Symbol zeigt an, dass das entsprechende Produkt oder dessen Batterie in Europa nicht mit dem normalen Hausmüll entsorgt werden darf. Um die ordnungsgemäße Abfallbehandlung des Produkts und dessen Batterie zu gewährleisten, müssen diese im Einklang mit allen anwendbaren örtlichen Vorschriften zur Entsorgung von Elektrogeräten und Batterien entsorgt werden. Dabei helfen Sie, natürliche Ressourcen zu schonen und Umweltschutzstandards zur Verwertung und Entsorgung von Altgeräten aufrecht zu halten (Waste Electrical and Electronic Equipment Directive).

## 10. CE-Kennzeichen



Produkte mit der CE Kennzeichnung entsprechen der EMC-Richtlinie (2014/30/EU) und der Niederspannungsrichtlinie (2014/35/EU), herausgegeben von der Kommission der Europäischen Gemeinschaft.

Lenco Benelux BV, Thermiekstraat 1a, 6361 HB Nuth, Die Niederlande, erklärt hiermit, dass dieses Produkt den grundlegenden Anforderungen.

Die Konformitätserklärung ist einsehbar unter [techdoc@lenco.com](mailto:techdoc@lenco.com)

## 11. Service

Bitte besuchen Sie für unseren Helpdesk-Support und weitere Informationen unsere Homepage unter: [www.lenco.com](http://www.lenco.com)

Lenco Benelux BV; Thermiekstraat 1a, 6361 HB, The Netherlands.

## French

### 1. Précautions d'emploi

- Avant d'utiliser ce produit, lisez et suivez bien tous les avertissements et toutes les instructions.
- Cet appareil n'est pas destiné à être utilisé par des personnes (enfants compris) souffrant de handicaps physiques, sensoriels ou mentaux, ou manquant d'expérience et de connaissances, sauf si elles sont sous surveillance ou ont reçu des instructions sur l'utilisation correcte de l'appareil par la personne qui est responsable de leur sécurité ;
- Ce produit est réservé à un usage privé, et non pas à un usage commercial ni industriel.
- Ne l'exposez pas à l'égouttement ni aux éclaboussures.
- Ne placez pas de source de flamme nue, telle qu'une bougie allumée, par-dessus ou à proximité de l'appareil.
- Ne recouvrez par les ouvertures de ventilation avec des journaux, nappes, rideaux et autres objets similaire, car cela risquerait d'obstruer l'aération.
- Vérifiez que l'appareil est en position stable. La garantie ne couvre pas les dégâts occasionnés par l'utilisation de ce produit en position instable ou par la non observation de tout autre avertissement ou précaution contenus dans ce mode d'emploi.
- Ne placez pas d'objets remplis de liquides, tels que des vases, à proximité ni sur le produit.
- N'utilisez et ne rangez pas ce produit au soleil, à la chaleur, à la poussière ou à des vibrations excessives.
- Ne rangez pas cet appareil dans un endroit humide pendant une longue durée.
- N'utilisez pas d'eau ou d'autres liquides pour nettoyer ce produit.
- Ne bloquez et ne recouvrez pas les fentes et orifices de ce produit.
- N'insérez pas de corps étrangers dans les fentes ni dans les trous du produit.
- Ne tentez pas d'ouvrir ce produit vous-même. L'appareil ne contient aucune pièce réparable par l'utilisateur.
- Ne laissez pas les sacs en plastique à la portée des enfants.



#### Avertissements

- N'ouvrez jamais cet appareil.
- Ne placez jamais cet appareil sur un autre appareil électrique.

#### Remarque

- Si vous devez mettre au rebut ce produit par la suite : Toutes les piles et accumulateurs doivent être enlevés de cet appareil (mise au rebut des piles et accumulateurs usagés).
- Apportez toujours votre appareil à un professionnel pour qu'il enlève la batterie intégrée.
- Cet appareil n'est pas destiné à être utilisé par des personnes (enfants compris) souffrant de handicaps physiques, sensoriels ou mentaux, ou manquant d'expérience et de connaissances, sauf si elles sont sous surveillance ou ont reçu des instructions sur l'utilisation correcte de l'appareil par la personne qui est responsable de leur sécurité.
- Ce produit est réservé à un usage privé, et non pas à un usage commercial ni industriel.
- Vérifiez que l'appareil est en position stable. La garantie ne couvre pas les dégâts occasionnés par l'utilisation de ce produit en position instable ou par la non observation de tout autre avertissement

ou précaution contenus dans ce mode d'emploi.

- Ne retirez jamais le boîtier de l'appareil.
- Ne placez jamais cet appareil sur un autre appareil électrique.
- N'utilisez et ne rangez pas ce produit au soleil, à la chaleur, à la poussière ou à des vibrations excessives.
- N'utilisez pas d'eau ou d'autres liquides pour nettoyer ce produit.
- Ne bloquez et ne recouvrez pas les fentes et orifices de ce produit.
- N'insérez pas de corps étrangers dans les fentes ni dans les trous du produit.
- Ne laissez pas les sacs en plastique à la portée des enfants.
- Vérifiez que la tension figurant sur la plaque signalétique de votre appareil correspond à celle de votre secteur (la plaque signalétique se situe à l'arrière de l'appareil).
- Protégez le cordon d'alimentation (personne ne doit marcher dessus et il ne doit pas être pincé en particulier au niveau des prises), les prises de courant et le point où les prises sortent de l'appareil.
- Utilisez uniquement les accessoires recommandés par le fabricant.
- Confiez l'entretien et les réparations à un personnel qualifié. Une réparation est nécessaire lorsque l'appareil a été endommagé d'une quelconque façon telle qu'un cordon d'alimentation ou une prise endommagés, lorsqu'un liquide a été renversé ou des objets ont été introduits dans l'appareil, lorsque l'appareil a été exposé à la pluie ou à l'humidité, lorsqu'il ne fonctionne pas correctement ou lorsque l'appareil est tombé.
- N'utilisez pas un cordon ou une fiche d'alimentation endommagés ni une prise desserrée. Vous risqueriez de causer un incendie ou une décharge électrique.

Adaptateur d'alimentation

Fabricant : Shenzhen Mass Power Electronics Limited

Numéro du modèle : PEA-090100VE/PEA-090100VG

Utilisez exclusivement le bloc d'alimentation indiqué dans les instructions d'utilisation

### **AVERTISSEMENT**

N'ingérez pas la pile, risque de brûlure chimique

(La télécommande fournie avec) Ce produit contient une pile bouton. L'ingestion d'une pile bouton peut causer de graves brûlures internes en seulement 2 heures et causer la mort.

Tenez les piles neuves et usagées hors de portée des enfants.

Si le compartiment à pile ne se ferme pas correctement, cessez d'utiliser l'appareil et tenez-le hors de portée des enfants.

Si vous pensez que les piles ont été avalées ou placées à l'intérieur d'une partie du corps, consultez un médecin immédiatement.



**REMARQUE** : Une exposition prolongée aux sons puissants des lecteurs personnels de musique peut entraîner une perte temporaire ou permanente de l'ouïe.

Pour éviter une éventuelle détérioration de l'audition, n'écoutez pas de musique à un niveau de volume élevé pendant des périodes prolongées.

## 2. Identification des touches

### Unité principale

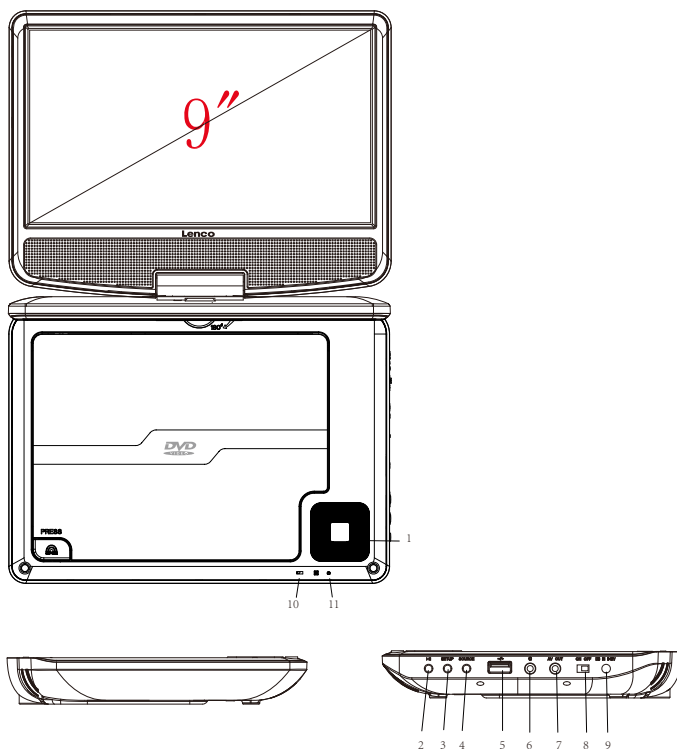

1. ▲/|◀◀ Haut/Précédent  
▼/▶▶ Bas/Suivant  
◀/VOL- Gauche/Diminuer le volume  
▶/VOL+ Droite/Augmenter volume
2. ▶|| LECTURE/PAUSE
3. SETUP
4. SOURCE
5. USB
6. 🎧 Prise casque
7. Sortie AV
8. ON/OFF
9. DC IN 9-12V
10. Indicateur de charge de la batterie  
Il clignote en vert quand la batterie est en cours de charge.  
S'allume en vert à la fin de la charge de la batterie.
11. Indicateur d'alimentation  
L'indicateur rouge s'allume quand l'appareil est mis en marche.



## 2. Identification des touches

### Télécommande

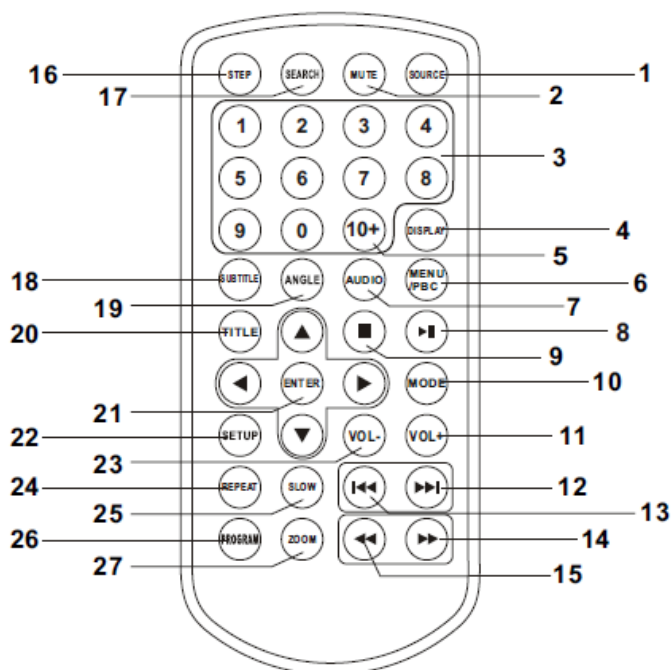

#### 1. SOURCE

DVD/USB.

#### 2. MUTE

Désactive la sortie Audio.

#### 3. TOUCHES NUMÉRIQUES DE 0 À 9

Sélectionne les options numérotées dans un menu.

#### 4. DISPLAY

Pour afficher des informations sur le temps de lecture et l'état.

#### 5. TOUCHE 10+

Pour sélectionner la piste 10, en mode CD, appuyez d'abord sur la touche 10+, puis sur la touche 0. En mode DVD, appuyez sur la touche 10+ pour sélectionner un numéro de piste supérieur à 10. Par exemple, pour la piste 12, appuyez d'abord sur 10+, une barre en surbrillance apparaît, appuyez de nouveau sur 10+, puis sur la touche numérotée 2. Pour sélectionner la piste 23, appuyez trois fois sur la touche 10+, puis sur la touche numérotée 3.

#### 6. MENU/PBC

Retour au menu principal (DVD).

Activer/désactiver PBC (contrôle de lecture) (VCD).

## 7. AUDIO

**DVD** : Appuyez plusieurs fois sur AUDIO pendant la lecture pour entendre différentes langues ou pistes audio, si disponibles.

**CD/VCD** : Appuyez plusieurs fois sur AUDIO durant la lecture pour entendre différents canaux audio (Gauche, Droit, Mixte ou Stéréo).

## 8. LECTURE/PAUSE

Appuyez une fois sur LECTURE/PAUSE pour interrompre la lecture, appuyez une seconde fois sur LECTURE/PAUSE pour reprendre la lecture.

## 9. ARRÊTER

Lorsque cette touche est appuyée une première fois, l'appareil enregistre le point d'arrêt, d'où la lecture reprendra si on appuie sur LECTURE (▶||) ultérieurement. Mais si la touche ARRÊTER est appuyée à nouveau au lieu de la touche LECTURE (▶||), il n'y aura plus de reprise de lecture.

## 10. MODE

Définir les paramètres LCD (luminosité, contraste et saturation).

## 11. VOL+

## 23. VOL-

Régler le volume.

## 12. Avance rapide

Pour aller au chapitre/piste suivante.

En mode MP3, si vous souhaitez sélectionner une piste particulière, vous devez appuyer sur la touche numérotée de la télécommande ou sur la touche ▲/▼ pour mettre en surbrillance la piste, puis appuyez sur la touche « ENTER ».

## 13. Retour rapide

Pour aller au début du chapitre/piste précédente.

En mode MP3, si vous souhaitez sélectionner une piste particulière, vous devez appuyer sur la touche numérotée de la télécommande ou sur la touche ▲/▼ pour mettre en surbrillance la piste, puis appuyez sur la touche « ENTER ».

## 14. TOUCHE ▶▶

Appuyer sur la touche ▶▶ permet d'effectuer une lecture accélérée vers l'avant sur 5 niveaux de vitesse (x2 -> x4 -> x8 -> x16 -> x32 -> LECTURE) ; appuyez sur la touche de LECTURE pour revenir à la vitesse normale de lecture.

## 2. Identification des touches

### *Télécommande*

#### 15. TOUCHE ◀◀

Appuyer sur la touche ◀◀ permet d'effectuer une lecture accélérée vers l'arrière sur 5 niveaux de vitesse (x2 -> x4 -> x8 -> x16 -> x32 -> LECTURE) ; appuyez sur la touche de LECTURE pour revenir à la vitesse normale de lecture.

#### 16. STEP

Définir le mode image par image DVD.

#### 17. SEARCH

Aller à un point temporel, un titre/chapitre souhaité en mode DVD.

#### 18. SUBTITLE

Appuyez plusieurs fois sur SUBTITLE pendant la lecture pour entendre différentes langues de sous-titrage.

#### 19. ANGLE

**DVD** : Appuyez sur ANGLE pour changer l'angle de vue, sur les DVD qui prennent en charge cette fonction.

#### 20. TITLE

Retour au menu titre du DVD.

#### 21. ENTER

Pour confirmer la sélection dans un menu.

#### 22. SETUP

Pour accéder ou quitter le menu configuration.

#### 24. REPEAT

Appuyer sur REPEAT durant la lecture pour choisir le mode de répétition souhaité.

**DVD** : vous pouvez sélectionner répéter le chapitre/titre ou désactiver la répétition.

**CD/VCD** : vous pouvez sélectionner répéter une fois/tout/désactiver la répétition.

**MP3** : il est possible de choisir le mode de répétition simple/par dossier/désactivée et le mode de lecture aléatoire.

#### 25. SLOW

Appuyez sur la touche SLOW à plusieurs reprises pour passer en lecture ralentie et faire défiler les différentes vitesses. Les vitesses sont 1/2, 1/4, 1/8, 1/16 et normale.

#### 26. PROGRAM

**DVD/VCD** : La fonction de programmation vous permet de créer une liste de contenus que vous désirez

entendre ou visualiser. Appuyez sur la touche PROGRAM. Le menu correspondant apparaît sur l'écran. Sélectionnez les titres, chapitres ou pistes que vous désirez à l'aide des touches numériques. Sélectionnez l'option PLAY pour démarrer la lecture de la liste que vous venez de programmer. Pour reprendre la lecture normale, appuyez sur PROGRAM et sélectionnez l'option vide du programme dans le menu du programme, appuyez sur PROGRAM pour quitter le menu du programme.

**MP3** : Appuyez sur la touche PROGRAM pour revenir à la liste des fichiers.

Appuyez de nouveau sur la touche PROGRAM pour revenir au dossier MP3.

## **27. ZOOM**

DVD/VCD : Utilisez ZOOM pour agrandir ou réduire l'image vidéo.

1. Appuyez sur ZOOM pendant la lecture ou une lecture suspendue pour activer la fonction Zoom. Le cadre carré apparaît brièvement dans le coin inférieur droit de l'image.
2. Chaque pression sur la touche ZOOM changera l'affichage de l'écran du téléviseur dans l'ordre suivant :

agrandir x2 → agrandir x3 → agrandir x4 → réduire 1/2 → réduire 1/3 → réduire 1/4 → taille normale

JPEG : Utilisez ZOOM pour agrandir ou réduire l'image vidéo.

1. Appuyez sur « ZOOM ».
2. Utilisez « ►► » pour agrandir et « ◀◀ » pour réduire l'image.

Utilisez les touches ▲ ▼ ◀ ▶ pour parcourir l'image agrandie.

### 3. Menu configuration

#### Page Configuration Générale

Appuyez sur la touche SETUP pour ouvrir le menu Configuration. Utilisez les touches directionnelles ▲ ▼ ◀ ▶ pour sélectionner les éléments de votre choix. Après avoir terminé les réglages, appuyez de nouveau sur SETUP pour retourner à l'affichage normal.

Les éléments suivants du menu peuvent être modifiés :

**GENERAL (GÉNÉRAL)** : affiche la page menu GENERAL (GÉNÉRAL).

**AUDIO** : affiche la page menu AUDIO.

**VIDEO (VIDÉO)** : affiche la page menu VIDEO (VIDÉO).

**PREFERENCE (PRÉFÉRENCES)** : affiche la page menu PREFERENCE (PRÉFÉRENCES).

#### Page Configuration Générale

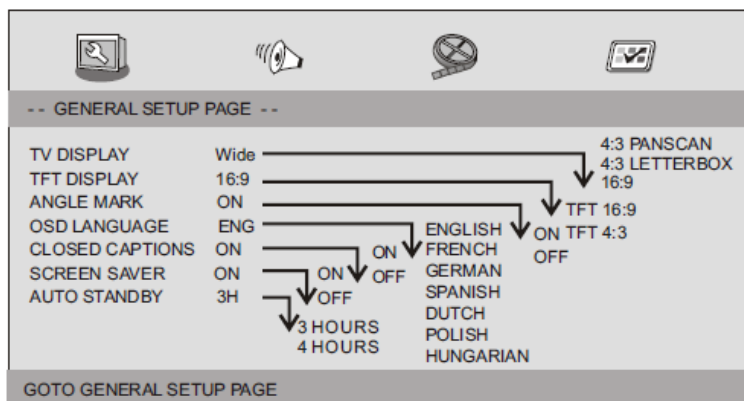

**TV DISPLAY (AFFICHAGE TV)** : sélectionne le format d'image de lecture.

**4:3 PANSKAN (PANSKAN 4:3)** : si vous avez un écran télé normal et vous souhaitez que les deux côtés de l'image soient rognés ou ajustés pour tenir sur tout l'écran.

**4:3 LETTERBOX (BOÎTE AUX LETTRES 4:3)** : Si vous avez un écran télé normal. Dans ce cas, une large image avec des bandes noires apparaissent en haut et en bas de l'écran télé.

**16:9** : Affichage d'écran large.

**TFT DISPLAY (AFFICHAGE TFT)** : Sélectionnez la taille d'affichage TFT 16:9 ou 4:3.

#### Angle Mark (Marques des angles)

Affiche des informations sur l'angle actuel, si disponibles sur le disque, dans le coin droit de l'écran TFT.

#### OSD Language (Langue OSD)

Vous pouvez sélectionner la langue préférée.

### Closed Captions (Sous-titrages codés)

Les sous-titrages sont composés de données qui sont cachées dans le signal vidéo de certains disques. Avant de sélectionner cette fonction, assurez-vous que le disque contient des informations de sous-titrage et que votre téléviseur dispose également de cette fonction.

### Screen Saver (Économiseur d'écran)

Cette fonction active ou désactive l'économiseur d'écran.

### Auto Standby (Mise en veille automatique)

Cette fonction permet de fixer le délai de veille automatique à 3 ou 4 heures.

3 HOURS (3 HEURES) : l'appareil passe en veille après 3 heures s'il n'y a aucune interaction avec l'utilisateur pendant cette période.

4 HOURS (4 HEURES) : l'appareil passe en veille après 4 heures s'il n'y a aucune interaction avec l'utilisateur pendant cette période.

OFF (ARRÊT) : la fonction de mise en veille automatique est désactivée et l'appareil restera allumé « marche » même en cas d'inactivité de l'utilisateur.

## Page Configuration audio

### Page Configuration audio

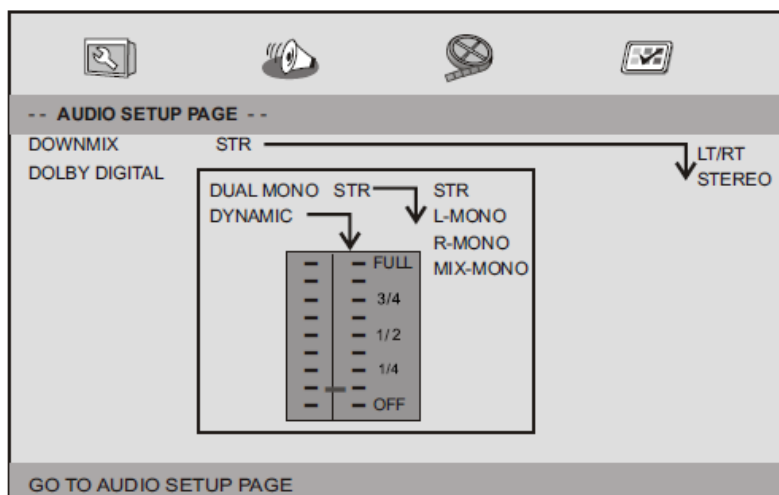

### 3. Menu configuration

#### *Page Configuration audio*

##### **Downmix (Mixage réducteur)**

Cette option permet de régler la sortie analogique stéréo de votre lecteur DVD.

**LT/RT** : Sélectionnez cette option si votre lecteur DVD est connecté à un décodeur Dolby Pro Logic.

**Stereo (Stéréo)** : Sélectionnez cette option lorsque la sortie fournit du son uniquement depuis les deux enceintes avant.

##### **Dolby digital**

Les options incluses dans la configuration Dolby Digital sont : « Dual Mono » (Double mono) et « Dynamic » (Dynamique).

##### **Dual Mono (Double mono)**

**Stereo (Stéréo)** : Le son mono gauche est envoyé vers l'enceinte gauche et le son mono droit est envoyé vers l'enceinte droite.

**L-Mono (Mono gauche)** : Le son mono gauche est envoyé vers les enceintes gauche et droite.

**R-Mono (Mono droit)** : Le son mono droit est envoyé vers les enceintes gauche et droite.

**Mix-Mono (Mono mixte)** : Les sons mono gauche et droite mixés sont envoyés vers les enceintes gauche et droite.

##### **Dynamic (Dynamique)**

Compression de la gamme dynamique.

#### *Page des réglages vidéo*

##### **Page Configuration vidéo**

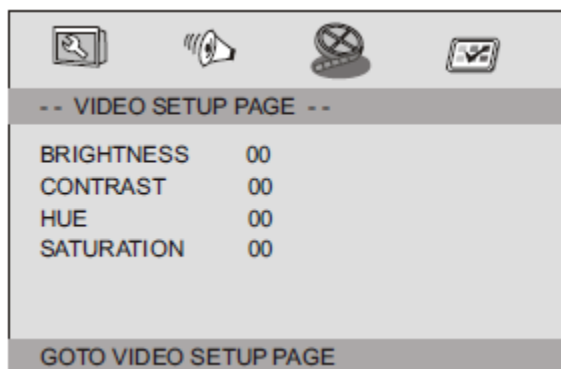

Brightness, Contrast, Hue, Saturation (Luminosité, contraste, nuance, saturation) : réglage de la qualité vidéo.

## Page Préférences

### Page Préférences

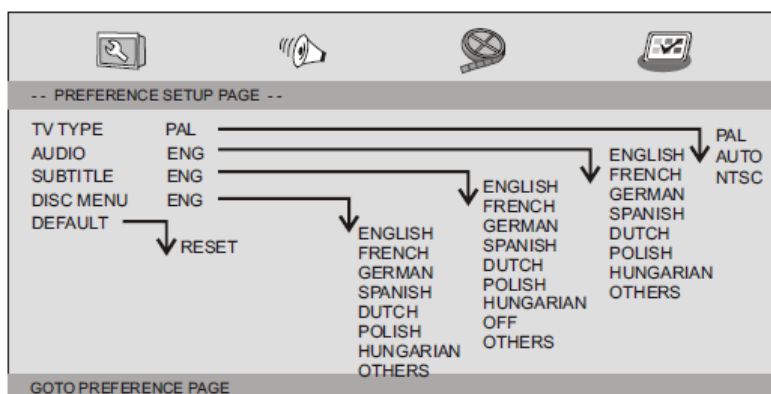

### TV Type (Type TV)

Pour sélectionner le système de couleurs AV qui correspond à votre télé. Ce lecteur DVD est compatible avec les systèmes NTSC et PAL.

## 3. Menu configuration

### Page Préférences

**PAL** – faites ce choix si vous vous connectez à un téléviseur de système PAL. Le signal vidéo au format NTSC sera converti en format PAL.

**NTSC** – faites ce choix si vous vous connectez à un téléviseur de système NTSC. Le signal vidéo au format PAL sera converti en format NTSC.

**Auto** : Change automatiquement le signal de sortie vidéo selon le format du disque en cours de lecture.

**Audio** : Sélection de la langue audio (si disponible).

**Subtitle (Sous-titrage)** : Sélection de la langue de sous-titrage (si disponible).

**Disc Menu (Menu disque)** : Sélectionne une langue pour le menu du disque (si disponible).

**Par défaut** : Rétablit les réglages d'usine.



## 4. Paramètres et spécifications

### Données techniques

Elément		Exigences standards
Exigences d'alimentation		: 100-240 V CA, 50/60 Hz
Consommation électrique		: < 10 W
Humidité de fonctionnement		: 5 % à 90 %
Sortie	SORTIE VIDEO	: 1 V c-c (75 Ω)
	SORTIE AUDIO	: 1,2 V rms (1 kHz, 0 dB)
	Audio	: Haut-parleur : 1 W x 2, sortie casque

### Système

Laser	: Laser semi-conducteur, longueur d'onde 650 nm
Système de signal	: NTSC/PAL
Réponse en fréquence	: 20 Hz à 20 kHz (1 dB)
Rapport signal/bruit	: Supérieur à 80 dB (connecteurs ANALOG OUT seulement)
Gamme dynamique	: Supérieure à 85 dB (DVD/CD)

Remarque : Les spécifications et le design peuvent être modifiés sans préavis.

## 5. Paramètres de la batterie

Spécifications de la batterie :

Sortie : 7,4 V

Temps de charge/décharge :

Temps de charge standard : 3 h à 4 h

Conditions de stockage et de fonctionnement :

1. Conditions de stockage	Température	Humidité
6 mois	-20 °C à +45 °C	65 ±20 %
1 semaine	-20°C ~ +65°C	65 ±20 %
2. Conditions de fonctionnement	Température	Humidité
Charge standard	0°C ~ +45°C	65 ±20 %
Décharge standard	-20°C ~ +65°C	65 ±20 %

Batterie en cours de charge

Branchez l'adaptateur du lecteur de DVD à l'adaptateur d'alimentation fourni, puis l'indicateur à LED clignote en vert quand la batterie est en cours de charge et s'allume en vert quand la batterie est entièrement chargée.

## 6. Montage du DVD dans une voiture

Utilisez le kit de fixation fourni pour installer un lecteur de DVD à l'arrière d'un appuie-tête de véhicule.

1. Alignez le boulon de support angulaire avec le trou de vis à l'arrière de le lecteur DVD. Tourner le boulon dans le sens des aiguilles d'une montre et fixez le support.

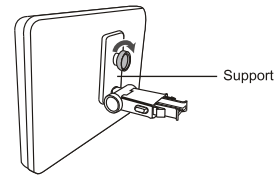

2. Levez l'appuie-tête hors de ses supports de pieds. Alignez le support horizontal avec les fentes de pieds de l'appuie-tête et vérifiez que le support horizontal repose solidement sur le haut du siège de voiture. Remontez l'appuie-tête.

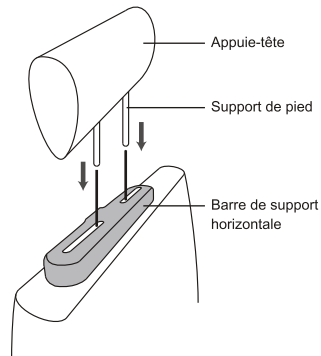

Remarque : Si les jambes du repose-tête sont trop épaisses pour permettre l'ouverture de la barre de support horizontale, dévissez les 4 vis de la barre de support pour ajuster l'ouverture. Si les vis sont trop courtes, utilisez les vis plus longues (fournies dans la boîte).



3. Tenez le DVD fermement avec les deux mains et insérez le support angulaire fermement dans la barre de support. Il s'enclenchera. Vérifiez que tout l'appareil est bien fixé.

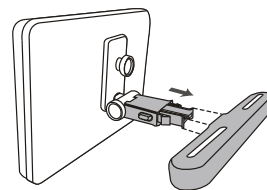

4. Réglez l'angle du lecteur DVD, puis fixez-le en serrant le boulon à droite.

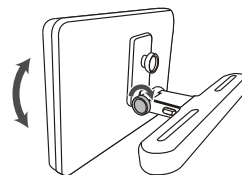

5. Pour enlever le DVD de la barre de support horizontale, soutenez le lecteur DVD avec une main. Avec l'autre main, serrez fermement les boutons de déblocage des deux côtés du support angulaire et tirez.

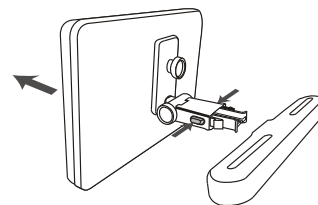

• Cet appareil ne doit jamais être utilisé par le conducteur du véhicule ou laissé non fixé dans le véhicule en marche.

• Si cet appareil est utilisé dans votre véhicule, vérifiez qu'il est fixé et maintenu en toute sécurité, et qu'il n'obstrue pas les dispositifs de sécurité tels que les airbags ou les ceintures de sécurité.

• Tous les passagers doivent fermer leur ceinture de sécurité en utilisant cet appareil dans un véhicule en marche.

• En cas de doute, demandez des conseils au constructeur de votre véhicule.

## 7. Garantie

Lenco propose un service et une garantie conformément à la législation européenne, ce qui signifie qu'en cas de besoin de réparation (aussi bien pendant et après la période de garantie), vous pouvez contacter votre revendeur le plus proche.

Remarque importante : Il est impossible d'envoyer directement des produits nécessitant des réparations à Lenco.

Remarque importante : Si l'unité est ouverte ou modifiée de quelque manière que ce soit par un réparateur non agréé, la garantie serait caduque.

Cet appareil ne convient pas à une utilisation professionnelle. En cas d'utilisation professionnelle, les obligations de garantie du fabricant seront annulées.

## 8. Clause de non responsabilité

Des mises à jour du logiciel et/ou des composants informatiques sont régulièrement effectuées. Il se peut donc que certaines instructions, caractéristiques et images présentes dans ce document diffèrent légèrement de votre configuration spécifique. Tous les articles décrits dans ce guide le sont fournis uniquement à des fins d'illustration et peuvent ne pas s'appliquer à une configuration spécifique. Aucun droit légal ne peut être obtenu depuis les informations contenues dans ce manuel.

## 9. Mise au rebut de l'appareil usagé



Ce symbole indique que l'appareil électrique concerné ou la pile ne doivent pas être jetés parmi les autres déchets ménagers en Europe. Afin de garantir un traitement approprié de l'appareil ou de la pile usagés, veuillez les mettre au rebut conformément à la réglementation locale en vigueur relative aux appareils électriques et autres piles. En agissant de la sorte, vous contribuerez à la préservation des ressources naturelles et à l'amélioration des niveaux de protection environnementale concernant le traitement et la destruction des déchets électriques (Directive sur les déchets des équipements électriques et électroniques).

## 10. Marquage CE



Les produits comportant la marque CE sont conformes à la directive CEM (2014/30/EU) et à la directive basse tension (2014/35/EU) émises par la commission de la communauté européenne.

Par la présente, Lenco Benelux BV, Thermiekstraat 1a, 6361 HB Nuth, The Netherlands, déclare que ce produit est conforme aux exigences principales.

La déclaration de conformité peut être consultée en s'adressant à [techdoc@lenco.com](mailto:techdoc@lenco.com)

## 11. Service

Pour plus d'information et contacter l'assistance technique, veuillez visitez le site [www.lenco.com](http://www.lenco.com)  
Lenco Benelux BV ; Thermiekstraat 1a, 6361 HB, Pays-Bas.

## Spanish

### 1. Instrucciones de seguridad

- Antes de utilizar este producto, lea y siga todas las instrucciones y advertencias.
- Este aparato no está diseñado para su uso por personas (incluyendo niños) con discapacidades físicas, sensoriales o mentales o con falta de experiencia o conocimientos, salvo que estén bajo la supervisión o hayan recibido formación sobre el uso correcto del dispositivo por parte de una persona responsable de su seguridad;
- Este producto está destinado únicamente al uso doméstico y no al uso comercial ni al industrial.
- No lo exponga a goteos ni a salpicaduras.
- No se deben colocar fuentes de llamas vivas, como velas encendidas, sobre o cerca de este producto.
- No debe impedirse la circulación del aire cubriendo las aberturas de ventilación con objetos como periódicos, manteles, cortinas o similares.
- Asegúrese de que la unidad esté fijada en una posición estable. Los daños provocados por utilizar este producto en una posición inestable o por no seguir cualquier otra advertencia o precaución incluida en este manual de usuario no estarán cubiertos por la garantía.
- No coloque objetos llenos de líquido, como jarrones, cerca ni sobre el producto.
- No utilice ni guarde el producto en lugares expuestos a la luz solar directa, a altas temperaturas, a la vibración ni en ambientes excesivamente polvorientos.
- No guarde o almacene este producto en condiciones de humedad durante periodos prolongados de tiempo.
- No limpie el producto con agua ni con otros líquidos.
- No obstruya ni cubra las ranuras u orificios presentes en el producto.
- No introduzca objetos extraños en las ranuras u orificios presentes en el producto.
- No trate de abrir usted mismo el producto. No contiene piezas reparables por el usuario en su interior.
- Mantenga las bolsas de plástico fuera del alcance de los niños.



#### Advertencia

- Nunca retire la carcasa del dispositivo.
- Nunca coloque este dispositivo sobre otro equipo eléctrico.

#### Aviso

- Si en cualquier momento en el futuro dese deshacerse de este producto, por favor tenga en cuenta que: Deben retirarse todas las pilas y acumuladores de este producto (Retirada de pilas y acumuladores de desecho).
- Lleve siempre este producto a un profesional para retirar la batería integrada.
- Este aparato no está diseñado para su uso por personas (incluyendo niños) con discapacidades físicas, sensoriales o mentales o con falta de experiencia o conocimientos, salvo que estén bajo la supervisión o hayan recibido formación sobre el uso correcto del dispositivo por parte de una persona responsable de su seguridad.
- Este producto está destinado únicamente al uso doméstico y no al uso comercial ni al industrial.

- Asegúrese de que la unidad esté fijada en una posición estable. Los daños provocados por utilizar este producto en una posición inestable o por no seguir cualquier otra advertencia o precaución incluida en este manual de usuario no estarán cubiertos por la garantía.
- No retire nunca la carcasa de este aparato.
- Nunca coloque el aparato sobre otro equipo eléctrico.
- No utilice ni guarde el producto en lugares expuestos a la luz solar directa, a altas temperaturas, a la vibración ni en ambientes excesivamente polvorientos.
- No limpie el producto con agua ni con otros líquidos.
- No obstruya ni cubra las ranuras u orificios presentes en el producto.
- No introduzca objetos extraños en las ranuras u orificios presentes en el producto.
- Mantenga las bolsas de plástico fuera del alcance de los niños.
- Compruebe que el voltaje en la placa de características del aparato se corresponde con el suministro eléctrico de su hogar (la placa de características se encuentra en la parte posterior de la unidad).
- Proteja el cable de alimentación para evitar que lo pisen o aplasten, especialmente en los enchufes, tomas de corriente y el lugar en que sale del aparato.
- Use únicamente los dispositivos/accesorios especificados por el fabricante.
- Remita todas las reparaciones al personal cualificado. La reparación es necesaria cuando el aparato presente cualquier tipo de daño, como el cable de alimentación o el enchufe, cuando se haya derramado líquido o hayan caído objetos sobre el aparato, o cuando el aparato se haya visto expuesto a la lluvia o humedad, o no funcione normalmente o se haya caído.
- No utilice un cable de alimentación o enchufe deteriorado o una toma suelta. Si lo hace, podría provocar un incendio o una descarga eléctrica.

Adaptador de corriente

Fabricante: Shenzhen Mass Power Electronics Limited

Número de modelo: PEA-090100VE/PEA-090100VG

Use únicamente la alimentación que se enumera en las instrucciones del usuario

## ADVERTENCIA

No ingiera la batería; riesgo de quemaduras químicas

(El mando a distancia que se suministra con) este producto contiene una pila de tipo botón/moneda. Si se traga la pila botón, en solo 2 horas podría sufrir quemaduras internas de importancia que pueden causarle la muerte.

Mantenga las pilas nuevas o usadas fuera del alcance de los niños.

Si el compartimiento de la pila no se cierra correctamente, deje de usar el producto y no lo deje al alcance los niños.

Si tiene la sospecha de que una pila ha sido ingerida o se encuentra en algún lugar del cuerpo, busque inmediatamente atención médica.



**ADVERTENCIA:** La exposición prolongada a sonidos fuertes de reproductores personales de música puede provocar pérdida de audición temporal o permanente.

Para evitar posibles daños en la audición, no la escuche a volúmenes elevados durante largos periodos de tiempo.

## 2. Identificación de los controles

### Unidad principal

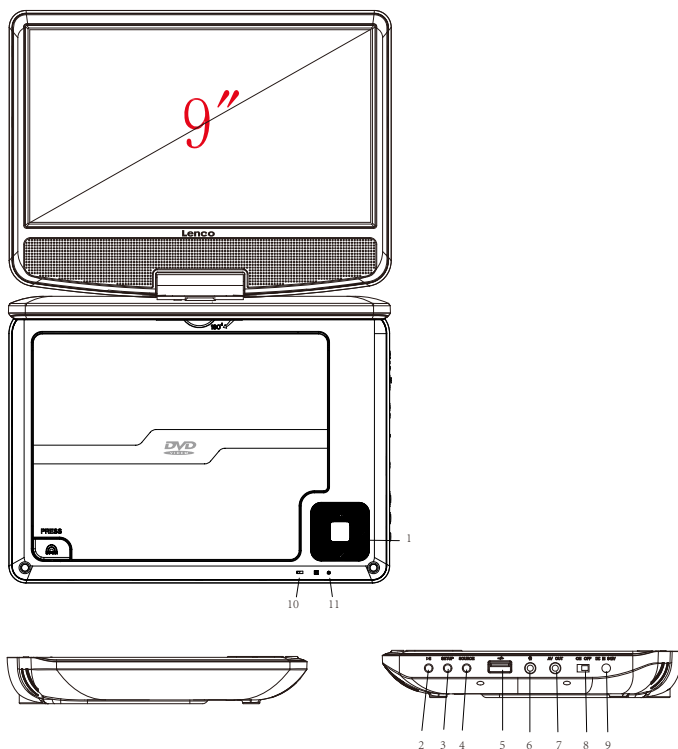

1. ▲/⏪ Arriba/Anterior  
▼/⏩ Abajo/Siguiente  
◀/VOL- Izquierda/VOL-  
▶/VOL+ Derecha/VOL+
2. ▶|| REPRODUCIR/PAUSA
3. SETUP
4. SOURCE
5. USB
6. 🎧 Toma del auricular
7. SALIDA AV
8. ON/OFF
9. DC IN 9-12V
10. Indicador de carga de la batería  
Se ilumina en verde intermitente durante la carga de la batería.  
Se ilumina de color verde cuando la batería está completamente cargada.
11. Indicador de encendido  
Se ilumina en rojo cuando la unidad está encendida.

## 2. Identificación de los controles

### *Mando a distancia*

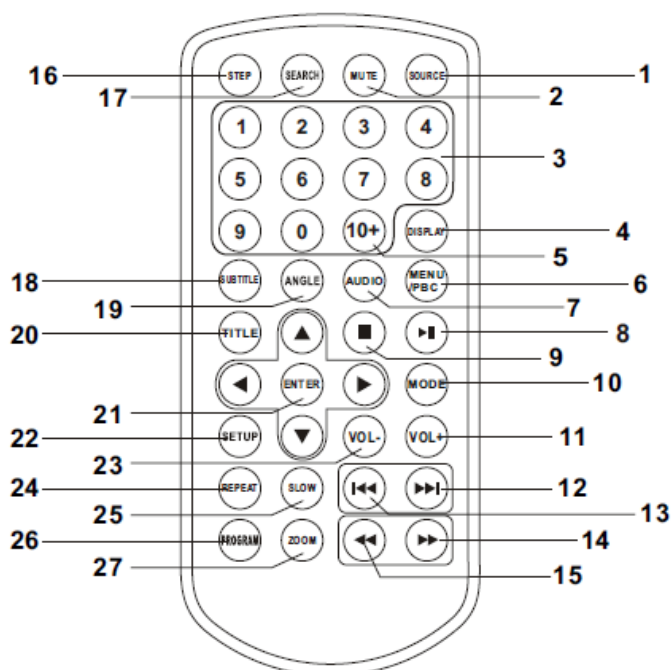

#### 1. SOURCE

DVD/USB.

#### 2. MUTE

Desactivar salida de audio.

#### 3. BOTÓN NUMÉRICO 0-9

Selecciona elementos numerados en un menú.

#### 4. DISPLAY

Para mostrar el tiempo de reproducción y la información de estado.

#### 5. BOTÓN 10+

Para seleccionar una pista 10, para el CD, pulse primero el botón 10+; posteriormente, pulse el botón 0; para el DVD, pulse el botón 10+; para el DVD, seleccione una pista superior a 10. Por ejemplo, para la pista 12, primero pulse 10+; resalte la barra que aparece y después pulse 10+ y pulse el botón número 2; para seleccionar la pista 23, pulse el botón 10+ tres veces y pulse el botón número 3.

#### 6. MENU/PBC

Vuelve al menú raíz del DVD (DVD).

Interruptor PBC conectado/desconectado (VCD).

#### 7. AUDIO

**DVD:** Pulse AUDIO de forma reiterada durante la reproducción para oír un idioma de audio diferente o

una pista de audio, si está disponible.

**CD/VCD:** Pulse AUDIO de forma reiterada durante la reproducción para oír un canal de audio diferente (Izquierdo, Derecho, Mezcla, Estéreo).

## **8. REPRODUCCIÓN/PAUSA**

Pulse REPRODUCCIÓN/PAUSA una vez para hacer una pausa en la reproducción; pulsar REPRODUCCIÓN/PAUSA una segunda vez reanudará la reproducción.

## **9. DETENER**

Cuando se pulsa una vez este botón, la unidad registra el punto donde se ha detenido y desde donde se reiniciará la reproducción si se pulsa REPRODUCCIÓN (▶||) después. Pero si se vuelve a pulsar el botón DETENER en lugar de REPRODUCCIÓN (▶||), no existirá la función reanudar.

## **10. MODE**

Fija los parámetros del LCD (ajustar brillo, contraste, y saturación).

## **11. VOL+**

## **23. VOL-**

Ajusta el volumen.

## **12. Salto hacia delante**

Va al siguiente capítulo/pista.

Para MP3, si desea ir a la pista que desea, es necesario que pulse el botón del número en R/C o el botón ▲/▼ para resaltar la pista y posteriormente pulsar el botón "ENTER" para reproducir la pista que desee.

## **13. Salto inverso**

Va al principio del capítulo/pista anterior.

Para MP3, si desea ir a la pista que desea, es necesario que pulse el botón del número en R/C o el botón ▲/▼ para resaltar la pista y posteriormente pulsar el botón "ENTER" para reproducir la pista que desee.

## **14. BOTÓN ▶▶**

Pulsar el BOTÓN ▶▶ permite saltar el nivel de velocidad 5-l (X2 -> X4 -> X8 -> X16 -> X32 -> REPRODUCCIÓN); pulsar el botón REPRODUCCIÓN vuelve a la reproducción normal.



## 2. Identificación de los controles

### *Mando a distancia*

#### 15. BOTÓN ◀◀

Pulsar el BOTÓN ◀◀ BUTTON permite saltar hacia atrás al nivel de velocidad 5-I (X2 -> X4 -> X8 -> X16 -> X32 -> REPRODUCCIÓN); pulsar el botón REPRODUCCIÓN vuelve a la reproducción normal.

#### 16. STEP

Avanza el movimiento en modo DVD.

#### 17. SEARCH

Vaya al punto de tiempo, título o capítulo que desee en modo DVD.

#### 18. SUBTITLE

Pulse SUBTITLE de forma reiterada durante la reproducción para oír los diferentes idiomas de los subtítulos.

#### 19. ANGLE

**DVD:** Al pulsar ANGLE cambiará el ángulo de visión en DVDs compatibles con esta función.

#### 20. TITLE

Vuelve al menú de títulos de DVD

#### 21. ENTER

Confirma la selección de menú.

#### 22. SETUP

Acceder o salir del menú de configuración.

#### 24. REPEAT

Pulse REPEAT durante la reproducción para seleccionar el modo de repetición que desee.

DVD: puede reproducir seleccionar repetir capítulo/título/apagado.

CD/VCD: puede seleccionar repetir uno/todo/apagado.

MP3: Puede seleccionar repetir individual/carpeta/apagar y aleatorio.

#### 25. SLOW

Pulse el botón SLOW de forma reiterada para entrar en reproducción lenta, y cambiar entre las diferentes velocidades. Las velocidades son 1/2, 1/4, 1/8, 1/16, y normal.

#### 26. PROGRAMA

**DVD/VCD:** La función de programa le permite guardar sus pistas favoritas del disco. Pulse el botón PROGRAM, posteriormente aparecerá en pantalla PROGRAM MENU; ahora puede usar la tecla numérica para introducir directamente los títulos, capítulos o número de pistas y seleccionar la opción REPRODUCIR. PARA volver a la reproducción normal, pulse PROGRAM y seleccione la opción de

programa en el menú de programas; vuelva a pulsar PROGRAM para salir del menú de programas.

**MP3:** Pulse el botón PROGRAM; volverá a la lista de archivos.

Vuelva a pulsar el botón PROGRAM; volverá a la carpeta MP3.

## 27. ZOOM

DVD/VCD: Use ZOOM para aumentar o disminuir la imagen de vídeo.

1. Pulse ZOOM durante la reproducción o mientras todavía se está reproduciendo para activar la función Zoom. Cada cuadro de fotograma aparecer brevemente en la esquina izquierda de la imagen.
2. Cada vez que se pulsa el botón ZOOM se cambia el tamaño de la pantalla del TV en la siguiente secuencia:

Tamaño x2 → tamaño x3 → tamaño x4 → tamaño 1/2 → tamaño 1/3 → tamaño 1/4 → tamaño normal

JPEG: Use ZOOM para aumentar o disminuir la imagen.

1. Pulse 'ZOOM'.
2. Usado "▶▶" para aumentar o "◀◀" disminuir la imagen.

Use el botón ▲ ▼ ◀ ▶ para moverse a través de la imagen modificada.

### 3. Configuración de menú de CONFIGURACIÓN

#### *Página de configuración general*

Pulse el botón SETUP para acceder al menú de configuración. Use los botones de dirección ▲ ▼ ◀ ▶ para seleccionar el objeto preferido. Tras finalizar la configuración, vuelva a pulsar SETUP para volver a la pantalla normal.

Se pueden modificar los siguientes elementos del menú:

**GENERAL:** Selecciona el menú de la GENERAL PAGE (PÁGINA GENERAL).

**AUDIO:** Selecciona el menú de la AUDIO PAGE (PÁGINA AUDIO).

**VIDEO (VÍDEO):** Selecciona el menú de la VIDEO PAGE (PÁGINA VÍDEO).

**PREFERENCE (PREFERENCIAS):** Selecciona el menú de la PREFERENCE PAGE (PÁGINA PREFERENCIAS).

#### **Página de configuración general**

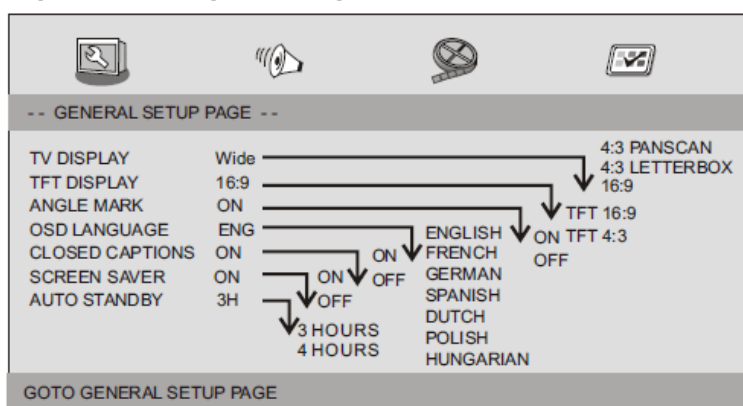

**PANTALLA DE TV (TV DISPLAY):** Selecciona la proporción de la imagen reproducida.

**4:3 PANSKAN (PANSKAN 4:3):** Si tiene una TV normal y desea que ambos lados de la imagen esté recortados o tengan el formato para encajar en la pantalla de su TV.

**4:3 LETTERBOX (PANTALLA ANCHA 4:3):** Si tiene una TV normal. En este caso, se mostrará una imagen ancha con bandas negras en las partes superior e inferior de su pantalla de TV.

**16:9:** Pantalla ancha.

**TFT DISPLAY (PANTALLA TFT):** Selecciona la pantalla TFT a 16:9 o 4:3.

#### **Angle Mark (Marca de ángulo)**

Muestra la configuración del ángulo actual en la esquina derecha de la pantalla TFT si está disponible en el disco.

#### **OSD Language (Idioma de OSD)**

Puede seleccionar su configuración de idioma que prefiera.

### Closed Captions (Subtítulos)

Los subtítulos son datos que están ocultos en la señal de vídeo de algunos discos. Antes de que seleccione esta función, por favor, asegúrese de que el disco contiene subtítulos y que su televisor asimismo dispone de esta función.

### Screen Saver (Salvapantallas)

Esta función se usa para conectar y desconectar el salvapantallas

### Auto Standby (Modo en espera automático)

Esta función se usa para seleccionar la configuración en espera del audio tras 3 o 4 horas.

3 HOURS (3 HORAS): La unidad volverá al modo en espera después de 3 horas si no hay interacción del usuario en este periodo de tiempo.

4 HOURS (4 HORAS): La unidad volverá al modo en espera después de 4 horas si no hay interacción del usuario en este periodo de tiempo.

OFF (APAGADO): La función en espera automática se desactiva y la unidad se mantendrá en modo "on" aun cuando no haya interacción del usuario.

### Página de configuración de audio

#### Página de configuración de audio

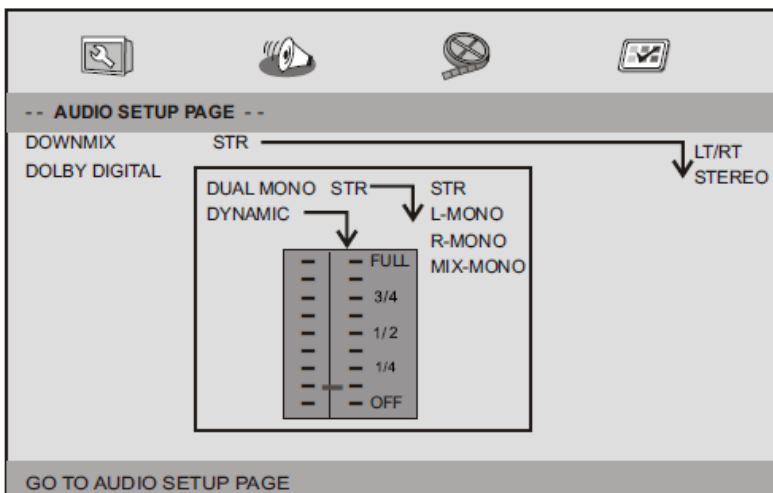

### 3. Configuración de menú de CONFIGURACIÓN

#### *Página de configuración de audio*

##### **Downmix (Mezcla fija)**

Esta opción le permite fijar la salida estéreo analógica de su reproductor DVD.

**LT/RT:** Seleccione esta opción si el reproductor DVD está conectado a un decodificador Dolby Pro Logic.

**Stereo (Estéreo):** Seleccione esta opción cuando la salida ofrece sonidos desde solo dos de los altavoces frontales.

##### **Dolby digital**

Las opciones incluidas en la configuración Dolby Digital son: 'Dual Mono (Mono Dual)' y 'Dynamic (Dinámico)'.

##### **Dual Mono (Mono dual)**

**Stereo (Estéreo):** El sonido mono izquierdo enviará señales de salida al altavoz izquierdo y el sonido mono derecho enviará señales de salida al altavoz derecho.

**L-Mono (Mono izquierdo):** El sonido mono izquierdo enviará señales de salida al altavoz izquierdo y al altavoz derecho.

**R-Mono (Mono derecho):** El sonido mono derecho enviará señales de salida al altavoz izquierdo y al altavoz derecho.

**Mix-Mono (Mono mezcla):** El sonido mono derecho e izquierdo enviará señales de salida a los altavoces izquierdo y derecho.

##### **Dynamic (Dinámico)**

Compresión de alcance dinámico.

#### *Página de configuración de vídeo*

##### **Página de configuración de vídeo**

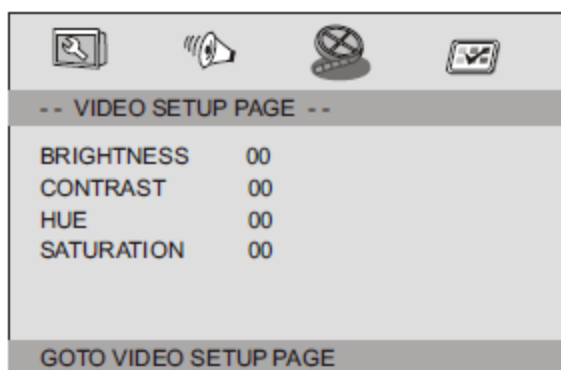

Brillo, Contraste, Tonalidad, Saturación: Configuración de la calidad del vídeo.

## Página de preferencia

Página de preferencia

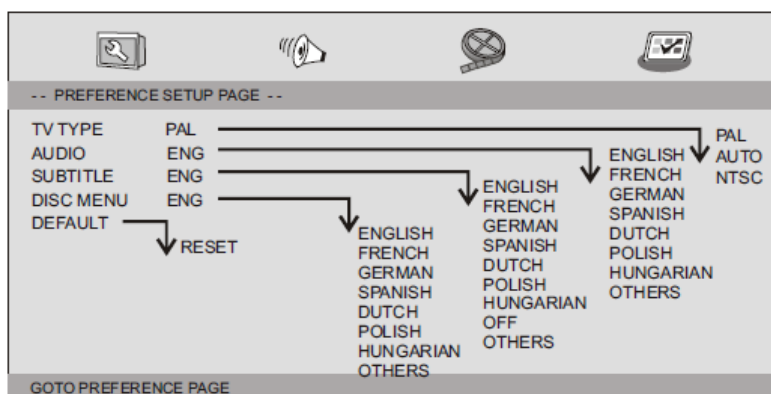

### TV Type (Tipo de TV)

Seleccione el sistema de color que se corresponda con su TV cuando esté en salida AV. Este reproductor de DVD es compatible tanto con NTSC como con PAL.

## 3. Configuración de menú de CONFIGURACIÓN

### Página de preferencia

**PAL** – Seleccione esta opción si la TV conectada es un sistema PAL. Cambiará la señal de video de un disco NTSC y la salida a formato PAL.

**NTSC** – Seleccione esta opción si la TV conectada es un sistema NTSC. Cambiará la señal de video de un disco PAL y la salida a formato NTSC.

**Auto (Automático):** Cambia la salida de señal de vídeo automáticamente conforme al formato de disco que se está reproduciendo.

**Audio:** Selecciona un idioma para el audio (si está disponible).

**Subtitle (Subtítulo):** Selecciona un idioma de subtítulos (si está disponible).

**Disc Menu (Menú del disco):** Selecciona el idioma del menú del disco (si está disponible).

**Default (Por defecto):** Atrás a la configuración de fábrica.

## 4. Parámetros y especificaciones

### Parámetros técnicos

Elemento		Requerimientos estándar
Requerimientos de alimentación		: CA 100-240 V, 50/60 Hz
Consumo de energía		: <10W
Humedad operativa		: 5% a 90%
Salida	SALIDA DE VÍDEO OUT	: 1 Vp-p (75Ω)
	SALIDA DE AUDIO	: 1.2 Vrms (1 KHz, 0dB)
	Audio	: Altavoz: Salida de auriculares 1Wx2

### Sistema

Láser	: Láser semiconductor, longitud de onda 650 nm
Sistema de señal	: NTSC/PAL
Respuesta de frecuencia	: 20 Hz a 20 kHz (1 dB)
Ratio señal a ruido	Más de 80 dB (sólo conectores de SALIDA ANALÓGICA)
Rango dinámico	Más de 85 dB (DVD/CD)

Nota: El diseño y las especificaciones están sujetos a cambios sin previo aviso.

## 5. Parámetros de la batería

Especificaciones de la batería:

Salida: 7.4V

Tiempo de carga/descarga:

Tiempo de carga estándar: 3h - 4h

Circunstancias de almacenamiento y funcionamiento:

1.	Circunstancias de almacenamiento	de Temperatura	Humedad
	6 meses	-20°C ~ +45°C	65±20%
	1 semana	-20°C ~ +65°C	65±20%
2.	Circunstancias de trabajo	Temperatura	Humedad
	Carga estándar	0°C ~ +45°C	65±20%
	Descarga estándar	-20°C ~ +65°C	65±20%

Carga de la batería

Conecte el reproductor de DVD al adaptador de corriente incluido; el indicador LED parpadeará en verde mientras la batería se carga, y se volverá verde fijo cuando esté totalmente cargada.

## 6. Montaje del DVD en el vehículo

Use el kit de montaje que se suministra para instalar los reproductores DVD en la parte posterior de los respaldos de los asientos del vehículo.

1. Alinee el perno de soporte en ángulo con el agujero del perno situado en la parte posterior de la unidad DVD. Gire el perno en sentido horario y asegure el soporte.

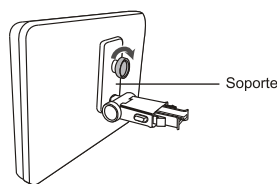

2. Levante el reposacabezas de los soportes de las patas. Alinee el soporte horizontal con las ranuras de las patas del reposacabezas y asegúrese de que el soporte horizontal descansa con seguridad en la parte superior del asiento del vehículo. Vuelva a fijar el reposacabezas.

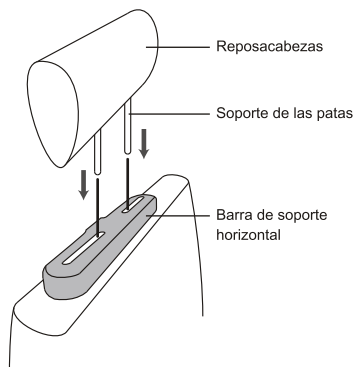

Observación : Si las patas del reposacabezas son demasiado gruesas para la apertura de la barra de apoyo horizontal de la abrazadera, por favor, desatornille los 4 tornillos de la barra de apoyo de la abrazadera para ajustar la apertura. En caso de que los tornillos sean demasiado cortos, use tornillos más largos (que se proporcionan en el envase).



3. Agarre el DVD con fuerza y con ambas manos y coloque el soporte en ángulo con fuerza en la barra de soporte. Sonará un clic. Asegúrese de que toda la unidad está segura.

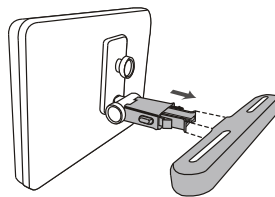

4. Ajuste el ángulo de la unidad DVD; posteriormente, asegúrelo apretando el perno de la derecha.



5. Para retirar el DVD de la barra de soporte horizontal, sujete la unidad de DVD con una mano. Con la otra mano, apriete con fuerza los botones de liberación situados a cada lado de soporte en ángulo y tire.

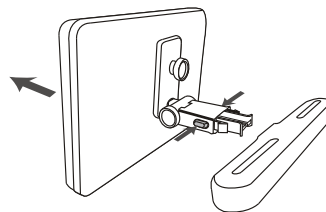

- Esta unidad no debe usarse nunca por el conductor del vehículo o dejarla sin asegurar en el vehículo mientras conduce.
- Si se va a usar esta unidad en su vehículo, asegúrese de que está asegurada o sujeta con firmeza, y que no obstruye ningún dispositivo de seguridad, incluyendo airbags o cinturones de seguridad.
- Todos los ocupantes deben llevar puestos los cinturones de seguridad cuando usen esta unidad en un vehículo en movimiento.
- Si tiene cualquier duda, por favor, póngase en contacto con el fabricante del vehículo para tener más asesoramiento.



## 7. Garantía

Lenco ofrece servicio y garantía en cumplimiento con las leyes de la Unión Europea, lo cual implica que, en caso de que su producto precise ser reparado (tanto durante como después del periodo de garantía), deberá contactar directamente con su distribuidor.

Nota importante: No es posible enviar a Lenco directamente productos que necesiten reparaciones.

Nota importante: Si la unidad es abierta por un centro de servicio no oficial, la garantía quedará anulada. Este aparato no es adecuado para el uso profesional. En caso de darle un uso profesional, todas las obligaciones de garantía del fabricante quedarán anuladas.

## 8. Exención de responsabilidad

Regularmente se llevan a cabo actualizaciones en el Firmware y en los componentes del hardware. Por esta razón, algunas de las instrucciones, especificaciones e imágenes incluidas en este documento pueden diferir ligeramente respecto a su situación particular. Todos los elementos descritos en esta guía tienen un objetivo de mera ilustración, y pueden no ser de aplicación en su situación particular. No se puede obtener ningún derecho ni derecho legal a partir de la descripción hecha en este manual.

## 9. Eliminación del antiguo dispositivo



Este símbolo indica que no deberá deshacerse del producto eléctrico o batería en cuestión junto con los residuos domésticos, en el ámbito de la UE. Para garantizar un tratamiento residual correcto del producto y su batería, por favor, elimínelos cumpliendo con las leyes locales aplicables sobre requisitos para el desechado de equipos eléctricos y baterías. De hacerlo, ayudará a conservar recursos naturales y mejorar los estándares de protección medioambiental en el tratamiento y eliminación de residuos eléctricos (Directiva sobre la Eliminación de Equipos Eléctricos y Electrónicos).

## 10. Marca CE



Los productos con la marca CE cumplen con la Directiva EMC (2014/30/EU) y con la Directiva de Bajas Tensiones (2014/35/EU) emitida por la Comisión de la Unión Europea.

Por la presente, Lenco Benelux BV, Thermiekstraat 1a, 6361 HB Nuth, Países Bajos, declara que este producto cumple con las exigencias esenciales.

La declaración de conformidad puede consultarse mediante [techdoc@lenco.com](mailto:techdoc@lenco.com)

## 11. Servicio

Para obtener más información y soporte virtual, por favor visite la página web [www.lenco.com](http://www.lenco.com)  
Lenco Benelux BV; Thermiekstraat 1a, 6361 HB, Países Bajos.