



English Česká verze
Deutsch Po polsku
Français Eesti
Italiano Latviski
Español Lietuvių
Português Hrvatski
Nederlands Srpski
Svenska Slovenščina
Dansk Slovenčina
Norsk Română
Suomi Български
Ελληνικά Українська
По-руски Türkçe
Magyar



Pure-Fi Anywhere™

IMPORTANT SAFETY INSTRUCTIONS

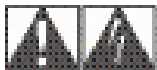

CAUTION ELECTRIC SHOCK HAZARD

- Read these instructions.
- Keep these instructions.
- Heed all warnings.
- Follow all instructions.
- Do not use this apparatus near water.
- Clean only with dry cloth.
- Do not block any ventilation openings. Install in accordance with the manufacturer's instructions.
- Do not push objects into apparatus vents or slots because fire or electric shock hazards could result.
- Maintain a minimum distance of at least 6 inches around apparatus for sufficient ventilation.
- Ventilation should not be impeded by covering the ventilation openings with items, such as newspapers, table clothes, curtains, etc.
- No naked (open) flame sources, such as lighted candles, should be placed on or near the apparatus.
- Place apparatus in a stable location so it will not fall causing product damage or bodily harm.
- Do not install near any heat sources such as radiators, heat registers, stoves, or other apparatus (including amplifiers) that produce heat.
- Operate the apparatus only from a low level audio line output.
- Protect the power cord from being walked on or pinched particularly at plugs, convenience receptacles, and the point where they exit from the apparatus.
- Only use attachments/accessories specified by the manufacturer.
- Unplug this apparatus during lightning storms or when unused for long periods of time.
- Refer all servicing to qualified service personnel. Servicing is required when the apparatus has been damaged in any way, such as power-supply cord or plug is damaged, liquid has been spilled or objects have fallen into the apparatus, the apparatus has been exposed to rain or moisture, does not operate normally, or has been dropped.
- The apparatus shall be disconnected from the mains by placing the power/standby switch in the standby position and unplugging the power cord of the apparatus from the AC mains receptacle.
- The socket-outlet shall be installed near the equipment and shall be easily accessible.

WARNING:
**TO REDUCE THE RISK OF FIRE
OR ELECTRIC SHOCK, DO NOT EXPOSE
THIS APPARATUS TO RAIN OR MOISTURE.**

EXPLANATION OF SYMBOLS:



Placed on the product to mean...
Caution, refer to accompanying documentation before proceeding. This symbol would then be located in the manual section adjacent to the marking that refers to the area of concern.



Placed on the product to mean...
Warning, access to this area is restricted. Failure to comply could result in an electrical shock hazard.

1

Thank you for purchasing a Logitech® Pure-Fi Anywhere™ 2.

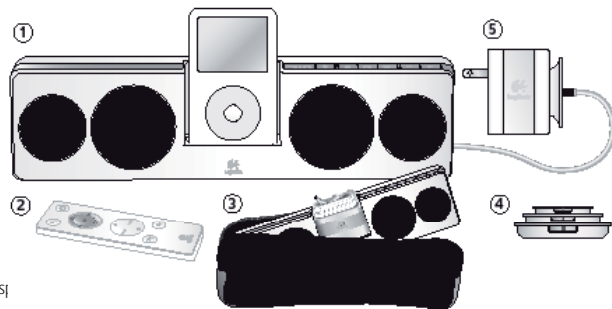

In The Box

1. Logitech® Pure-Fi Anywhere™ 2 sp
2. Wireless remote
3. Protective travel case
4. Universal Dock adapters
5. International voltage AC adapter (100 – 240V)

2

Attach a Universal Dock adapter

1. Select the Universal Dock adapter for your iPod or iPhone. Use the chart below to choose the correct adapter. If your iPod or iPhone is not listed, an adapter should have been included when you purchased it.
2. Plug the Universal Dock adapter into your Logitech® Pure-Fi Anywhere™ 2.
3. Plug your iPod or iPhone into the Universal Dock.

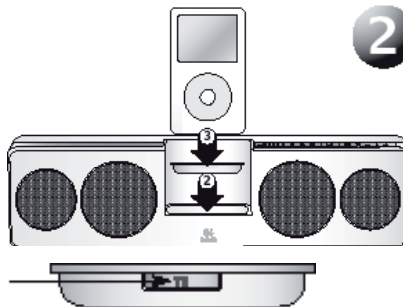

Universal Dock adapters
are Identified by Number

iPod mini	iPod (1st/2nd Gen.)	iPod with color display	iPod nano	iPod with video	iPod nano (platinum)	iPhone	iPod nano with video	iPod classic	iPod touch
2 4GB, 1GB	4 2GB, 1GB	8 2GB, 3GB, 1GB	8 1GB, 2GB, 4GB	8 3GB	11 2GB, 4GB, 8GB	12 4GB, 8GB	12 4GB, 8GB	8 8GB	14 8GB, 16GB
	8 4GB	7 4GB, 6GB		10 6GB, 8GB				10 1GB	

3 Charging Your Speakers and iPod/iPhone

Your Logitech® Pure-Fi Anywhere™ 2 speakers include an internal rechargeable battery. It must be charged before you can use it for the first time. The battery will last approximately 10 hours on a single charge.

- To charge your speakers, connect the AC adapter to your speakers, then to an electrical outlet. The AC power LED lights up when the speakers are connected to AC power. You can use your speakers while the battery is charging.
- The battery level LEDs will blink green while the speakers are charging. When all LEDs are solid green, the battery is fully charged.
- When running on battery power, a red battery level LED indicates that the battery needs to be recharged.

The Logitech® Pure-Fi Anywhere™ 2 speakers use a non-removable lithium-ion rechargeable battery. This battery has a limited number of charge cycles and cannot be replaced. See “Battery Disposal” instructions for further information.

While your Logitech® Pure-Fi Anywhere™ 2speakers are plugged into AC power, they will also recharge your iPod/iPhone battery.

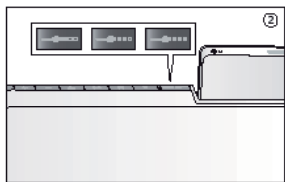

4

Listening to Music

- Turn your Pure-Fi Anywhere™ 2 speakers on by pressing the power button.
- Press Play on your iPod.
- Use the volume buttons to adjust the volume level.

Note: You can also use the included wireless remote to turn the speakers on and off, adjust the volume, and select tracks.

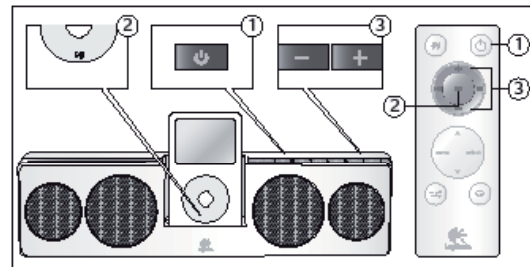

5

Troubleshooting

My iPod/iPhone is in the Dock and playing, but I can't hear any music.

- Make sure that the speakers are turned on (if the power symbol LED is green, then the speakers are on).
- Try adjusting the volume level on the speakers. Use the volume buttons.
- Try turning off the Sound Check feature on your iPod.
- Download the latest version of iTunes (available at apple.com) and upgrade your iPod to the latest iPod firmware.
- Check iPod output with headphones or other speakers.

There isn't a Universal Dock adapter for my iPod.

- If you have a newer iPod, a Universal Dock adapter for your iPod should have been included with your iPod when you purchased it.
- If you have a 1st, 2nd, or 3rd generation iPod, you need to use the Aux input connector on the back of the speakers. To do so, you will need to purchase a separate cable to connect your iPod to the Aux input. (1st / 2nd generation iPod do not have a dock connector. 3rd generation iPod are not supported by the speakers' Universal Dock.)

The remote isn't working.

- Point the remote directly at the speakers.
- Make sure the remote sensor isn't being blocked. (It is located below the iPod.)
- Try using a fresh battery in the remote.
- The speakers may be in a battery saving mode. Push the power button on the speakers to wake the speakers up.

The speakers randomly turn off.

- To preserve battery life, when the speakers are running on battery power, they will automatically turn off if there is no music for 2 minutes.
- Download the latest version of iTunes (available at apple.com) and upgrade your iPod to the latest iPod firmware.

For the most up-to-date troubleshooting information, visit www.logitech.com/support.

Getting the Most Out of Your Speakers

1. Using the travel case

The AC adapter is designed to fit into the iPod dock. To avoid damaging the iPod connector, insert the AC adapter as shown – with the cable at the top.

2. Navigating the iPod menus

The remote control includes buttons to navigate the menus on the iPod. The arrow keys are used to scroll through the menu. The 'menu' key goes to the previous menu, and the 'select' key goes to the next menu.

3. Adjusting shuffle and repeat

Both the speakers and the remote include buttons to adjust the shuffle (∞) and repeat (↻) states on the iPod.

4. Stereo XL

Logitech® Pure-Fi Anywhere™ 2 includes a proprietary "Stereo XL" feature that dramatically widens the sound field. To turn Stereo XL on and off, use the button on the remote.

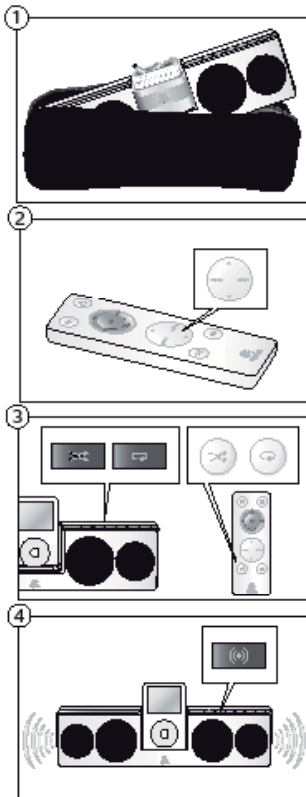

End-of-Life Battery Disposal Instructions

This device uses a Lithium-ion battery that should last the lifetime of the device. If you suspect your battery may be dead, try charging it. If the battery does not recharge, please contact Logitech® Customer Support for repair information. **The Logitech® Pure-Fi Anywhere™ 2 compact speakers for iPod do not have a user-serviceable battery. Please do NOT attempt to change the battery yourself.** If the battery has died and you do not want Logitech® to replace your battery, you should follow the disposal instructions below. Consult local laws and regulations for proper battery disposal in your region. If there are no local regulations concerning battery disposal, please dispose of the device in a waste bin for electronic devices.



Caution The battery used in this device may present a risk of fire, explosion or chemical burn if mistreated.

Battery shall not be exposed to excessive heat such as sunshine, fire, or the like. Do not expose battery to heat above 60° C (140°F), or incinerate. Do not use or charge the battery if it appears to be leaking, discolored, deformed, or in any way abnormal. Do not leave your battery discharged or unused for extended periods of time. When batteries are misused, they may explode or leak, causing burns and personal injury. If your battery leaks, use normal precaution and discard the battery immediately.



Recycling Information for Lithium-ion Battery: Battery Removal

Caution: Use safety goggles when disassembling your Pure-Fi Anywhere™

1. Pry off front cover.
2. Use Philips screwdriver to remove 8 screws as shown.
3. Pull speakers apart.
4. Disconnect battery connector.
5. Use Philips screwdriver to remove 2 screws as shown.
6. Do not place in trash. Dispose of battery according to local battery recycling laws.

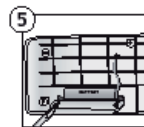
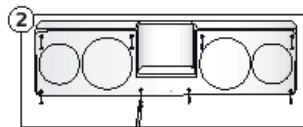

Remote Control – User-Replaceable Battery

Caution: Remote control contains a user-replaceable lithium battery.

Danger of fire or explosion if battery is incorrectly replaced. Replace only with CR2025 3V lithium button cell replacement battery. Dispose of used batteries promptly according to the user instructions, following local recycling or waste regulations.

Warning: Risk of fire, explosion, and burns. Do not disassemble, crush, or incinerate. Battery shall not be exposed to excessive heat such as sunshine, fire, or the like. Keep battery out of reach of children and in original package until ready for use. Never put batteries in mouth. If swallowed, contact your physician or local poison control center.

Logitech Hardware Product Limited Warranty

Logitech warrants that your Logitech hardware product shall be free from defects in material and workmanship for two (2) years, beginning from the date of purchase. Except where prohibited by applicable law, this warranty is nontransferable and is limited to the original purchaser. This warranty gives you specific legal rights, and you may also have other rights that vary under local laws.

Remedies

Logitech's entire liability and your exclusive remedy for any breach of warranty shall be, at Logitech's option, (1) to repair or replace the hardware, or (2) to refund the price paid, provided that the hardware is returned to the point of purchase or such other place as Logitech may direct with a copy of the sales receipt or dated itemized receipt. Shipping and handling charges may apply except where prohibited by applicable law. Logitech may, at its option, use new or refurbished or used parts in good working condition to repair or replace any hardware product. Any replacement hardware product will be warranted for the remainder of the original warranty period or thirty (30) days, whichever is longer for any additional period of time that may be applicable in your jurisdiction.

This warranty does not cover problems or damage resulting from (1) accident, abuse, misapplication, or any unauthorized repair, modification or disassembly; (2) improper operation or maintenance, usage not in accordance with product instructions or connection to improper voltage supply; or (3) use of consumables, such as replacement batteries, not supplied by Logitech except where such restriction is prohibited by applicable law.

How to Obtain Warranty Support

Before submitting a warranty claim, we recommend you visit the support section at www.logitech.com for technical assistance. Valid warranty claims are generally processed through the point of purchase during the first thirty (30) days after purchase; however, this period of time may vary depending on where you purchased your product – please check with Logitech or the retailer where you purchased your product for details. Warranty claims that cannot be processed through the point of purchase and any other product related questions should be addressed directly to Logitech. The addresses and customer service contact information for Logitech can be found in the documentation accompanying your product and on the web at www.logitech.com/contactus.

Limitation of Liability

LOGITECH SHALL NOT BE LIABLE FOR ANY SPECIAL, INDIRECT, INCIDENTAL OR CONSEQUENTIAL DAMAGES WHATSOEVER, INCLUDING BUT NOT LIMITED TO LOSS OF PROFITS, REVENUE OR DATA (WHETHER DIRECT OR INDIRECT) OR COMMERCIAL LOSS FOR BREACH OF ANY EXPRESS OR IMPLIED WARRANTY ON YOUR PRODUCT EVEN IF LOGITECH HAS BEEN ADVISED OF THE POSSIBILITY OF SUCH DAMAGES. Some jurisdictions do not allow the exclusion or limitation of special, indirect, incidental or consequential damages, so the above limitation or exclusion may not apply to you.

Duration of Implied Warranties

EXCEPT TO THE EXTENT PROHIBITED BY APPLICABLE LAW, ANY IMPLIED WARRANTY OR CONDITION OF MERCHANTABILITY OR FITNESS FOR A PARTICULAR PURPOSE ON THIS HARDWARE PRODUCT IS LIMITED IN DURATION TO THE DURATION OF THE APPLICABLE LIMITED WARRANTY PERIOD FOR YOUR PRODUCT. Some jurisdictions do not allow limitations on how long an implied warranty lasts, so the above limitation may not apply to you.

National Statutory Rights

Consumers have legal rights under applicable national legislation governing the sale of consumer goods. Such rights are not affected by the warranties in this Limited Warranty.

No Other Warranties

No Logitech dealer, agent, or employee is authorized to make any modification, extension, or addition to this warranty.

Logitech Address

Logitech Europe S.A., Z.I. Moulin du Choc D, 1122 Romanel/Morges, Switzerland

© 2008 Logitech. All rights reserved. Logitech, the Logitech logo, and other Logitech marks are owned by Logitech and may be registered. All other trademarks are the property of their respective owners. iPod is a trademark of Apple, Inc., registered in U.S. and other countries.

WICHTIGE SICHERHEITSHINWEISE

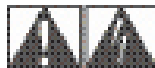

VORSICHT ELEKTROSCHOCKGEFAHR

- Lesen Sie bitte diese Anleitung.
- Heben Sie diese Anleitung auf.
- Beachten Sie alle Warnungen und Hinweise.
- Befolgen Sie sämtliche Anweisungen.
- Verwenden Sie das Gerät niemals in der Nähe von Wasser.
- Reinigen Sie das Gerät nur mit einem trockenen Tuch.
- Achten Sie darauf, die Lüftungsschlitze nicht zu verdecken. Befolgen Sie für Einbau und Montage die Anleitung des Herstellers.
- Zum Schutz gegen Elektroschock und Brand dürfen Sie keinerlei Fremdkörper in die Geräteöffnungen hineinstecken.
- Stellen Sie das Gerät in einem Abstand von mindestens 20 cm von anderen Geräten auf, um eine ausreichende Lüftung zu gewährleisten.
- Verdecken Sie die Lüftungsöffnungen des Geräts nicht mit Zeitungen, Tischtüchern, Vorhängen oder ähnlichem.
- Stellen Sie in der Nähe des Geräts keine offenen Wärmespender (z. B. brennende Kerzen) auf.
- Stellen Sie das Gerät auf eine stabile Unterlage, um zu verhindern, dass es herunterfällt und dabei Personen oder das Gerät zu Schaden kommen.
- Stellen Sie das Gerät in sicherer Entfernung von Wärmequellen (Heizkörpern, Öfen, Herden oder anderen Wärme abgebenden Geräten, z. B. Verstärkern) auf.
- Betreiben Sie das Gerät nur über die Niederpegel-Audiobuchse.
- Achten Sie darauf, dass das Netzkabel nicht geknickt oder gequetscht wird, insbesondere im Bereich der Stecker, Netzsteckdosen und an den Austrittsstellen.
- Verwenden Sie nur vom Hersteller genehmigtes Zubehör.
- Ziehen Sie bei Gewitter oder längeren Stillstandszeiten das Gerät aus der Steckdose ab.
- Lassen Sie Reparatur- und Wartungsarbeiten nur von qualifiziertem Fachpersonal vornehmen. Eine Wartung ist notwendig, wenn das Gerät auf irgendeine Weise beschädigt wurde (z.B. wenn das Netzkabel oder der Stecker beschädigt wurde, wenn Flüssigkeiten oder Fremdkörper in das Gerät gelangt sind oder wenn das Gerät Regen oder Feuchtigkeit ausgesetzt war, nicht ordnungsgemäß funktioniert oder fallen gelassen wurde).
- Sie sollten das Gerät von der Stromversorgung trennen, indem Sie den Netz-/Standbyschalter auf Standby schalten und den Netzstecker des Geräts abziehen.
- Die Steckdose sollte sich leicht erreichbar in der Nähe des Geräts befinden.

ACHTUNG:

Um das Risiko eines elektrischen Schlags oder eines Brands zu reduzieren, schützen Sie das Gerät vor Regen und Feuchtigkeit.

ERKLÄRUNG DER SYMBOLE:



Auf dem Produkt bedeutet: Vorsicht, beachten Sie die Hinweise in der Dokumentation, bevor Sie fortfahren. Dieses Symbol findet sich dann in dem Abschnitt zum entsprechenden Teil in der Dokumentation wieder.



Auf dem Produkt bedeutet: Warnung, der Zugriff auf diesen Bereich ist eingeschränkt. Es besteht Stromschlaggefahr.

1

Vielen Dank, dass Sie sich für ein Logitech® Pure-Fi Anywhere™ 2 entschieden haben.

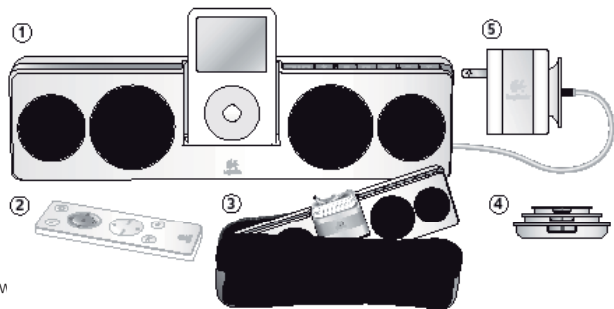

Inhalt

1. Lautsprechersystem Pure-Fi Anyw
2. Fernbedienung
3. Reise-Etui
4. Universal Dock-Adapter
5. International einsetzbares Netzteil (100-240 V)

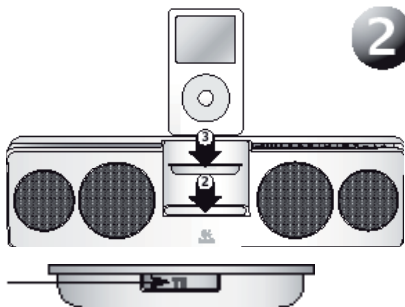

10 durch Nummern gekennzeichnet
Deutsch

2

Anschließen des Universal Dock-Adapters

1. Wählen Sie den Universal Dock-Adapter für Ihren iPod bzw. Ihr iPhone anhand des folgenden Diagramms. Ist Ihr iPod- bzw. iPhone-Modell nicht aufgeführt, sollte ein Adapter im Lieferumfang enthalten sein.
2. Schließen Sie den Universal Dock-Adapter an Logitech® Pure-Fi Anywhere™ 2 an.
3. Schließen Sie den iPod bzw. das iPhone am Universal Dock an.

iPod mini	iPod (4th Gen.)	iPod with color display	iPod nano	iPod with video	iPod nano (4th generation)	iPhone	iPod nano with video	iPod classic	iPod touch
2 4GB, 8GB	4 20GB, 1GB	8 20GB, 30GB, 1GB	8 1GB, 2GB, 4GB	8 30GB	11 2GB, 4GB, 8GB	12 4GB, 8GB	13 4GB, 8GB	6 8GB	14 8GB, 16GB
	8 40GB	8 40GB, 60GB		6 60GB, 80GB				10 16GB	

3

Aufladen der Lautsprecher und des iPod/iPhone

Die Logitech® Pure-Fi Anywhere™ 2-Lautsprecher enthalten einen Akku. Sie müssen diesen aufladen, bevor Sie die Lautsprecher das erste Mal verwenden. Eine vollständige Ladung reicht für ca. zehn Stunden Betrieb.

1. Schließen Sie zum Aufladen der Lautsprecher das Netzteil an den Lautsprechern und einer Steckdose an. Die Stromversorgungs-LED leuchtet, wenn die Lautsprecher an einer Steckdose angeschlossen sind. Sie können die Lautsprecher einsetzen, während der Akku geladen wird.
 2. Die Batterie-LEDs blinken grün, während die Lautsprecher geladen werden. Wenn alle LEDs ständig grün leuchten, ist der Akku vollständig geladen.
 3. Wenn die Batterie-LED rot leuchtet, muss der Akku aufgeladen werden.
- Die Logitech® Pure-Fi Anywhere™ 2-Lautsprecher enthalten einen fest eingebauten Lithium-Ionen-Akku. Dieser hat eine begrenzte Haltbarkeit und kann nicht ausgewechselt werden. Weitere Informationen finden Sie unter "Batteriewartung".
- Wenn die Logitech® Pure-Fi Anywhere™ 2-Lautsprecher am Stromnetz angeschlossen sind, wird außerdem der iPod bzw. das iPhone geladen.

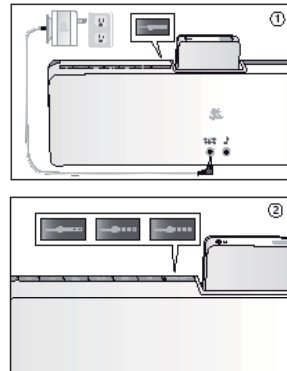

4

Musikwiedergabe

- Schalten Sie die Pure-Fi Anywhere™-Lautsprecher ein.
- Starten Sie die Musikwiedergabe vom iPod.
- Regeln Sie die Lautstärke.
Hinweis: Mit der im Lieferumfang enthaltenen Fernbedienung können Sie die Lautsprecher ein- und ausschalten, die Lautstärke regeln und Titel wählen.

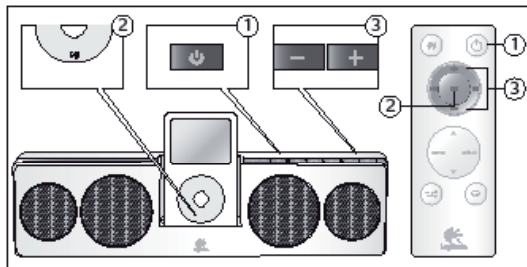

5

Fehleranalyse

Mein iPod/iPhone ist im Dock und die Wiedergabe läuft, aber ich höre keine Musik.

- Vergewissern Sie sich, dass die Lautsprecher eingeschaltet sind (LED leuchtet grün).
- Passen Sie die Lautstärke der Lautsprecher an. Verwenden Sie dazu die Lautstärketasten.
- Deaktivieren Sie die Funktion "Sound Check" am iPod.
- Laden Sie die aktuelle Version von iTunes (erhältlich von apple.com) herunter und aktualisieren Sie den iPod mit der neuesten iPod-Firmware.
- Prüfen Sie die iPod-Ausgabe mit einem Kopfhörer oder anderen Lautsprechern.

Für meinen iPod gibt es keinen Universal Dock-Adapter.

- Bei neueren iPod-Modellen sollte ein Universal Dock-Adapter im Lieferumfang enthalten sein.
- Für 1st-, 2nd- oder 3rd-Generation-iPods müssen Sie den AUX-Eingang an der Rückseite der Lautsprecher verwenden. Sie benötigen ein zusätzliches Kabel, um den iPod am AUX-Eingang anzuschließen, da 1st- und 2nd-Generation-iPods keinen Dock-Anschluss haben. 3rd-Generation-iPods werden nicht vom Universal Dock der Lautsprecher unterstützt.

Die Fernbedienung funktioniert nicht.

- Zeigen Sie mit der Fernbedienung direkt auf die Lautsprecher.
- Vergewissern Sie sich, dass der Fernbedienungssensor (unterhalb des iPod) nicht blockiert wird.
- Legen Sie neue Batterien in die Fernbedienung ein.
- Es wurde evtl. der Batteriesparmodus von der Lautsprecher aktiviert. Drücken Sie die Netztaaste der Lautsprecher, um sie zu aktivieren.

Die Lautsprecher werden willkürlich ausgeschaltet.

- Im Batteriebetrieb werden die Lautsprecher automatisch ausgeschaltet, wenn zwei Minuten lang keine Musik wiedergegeben wird.
- Laden Sie die aktuelle Version von iTunes (erhältlich von apple.com) herunter und aktualisieren Sie den iPod mit der neuesten iPod-Firmware.

Die aktuellsten Informationen zur Fehleranalyse finden Sie auf www.logitech.com.

6

Optimales Nutzen der Lautsprecher

1. Reise-Etui

Das Netzteil passt in den iPod-Dock. Um Beschädigungen am iPod-Anschluss zu vermeiden, legen Sie das Netzteil mit dem Kabel nach oben ein (siehe Abbildung).

2. Navigieren der iPod-Menüs

Die Fernbedienung verfügt über Tasten zur Steuerung der Menüs des iPod. Mit den Pfeiltasten können Sie die Menüs durchlaufen. Mit der Taste "menu" gehen Sie zum vorherigen Menü und mit der Taste "select" zum nächsten.

3. Anpassen von Shuffle- und Wiederholungsfunktion

Die Lautsprecher und die Fernbedienung verfügen über Tasten, mit denen die Shuffle- (X) und Wiederholungsfunktion (↺) des iPod gesteuert werden können.

4. Stereo XL

Pure-Fi Anywhere™ 2 ist mit der speziell entwickelten Funktion "Stereo XL" ausgestattet, die das Klangbild extrem verbreitert. Drücken Sie zum Aktivieren und Deaktivieren von Stereo XL die Taste auf der Fernbedienung.

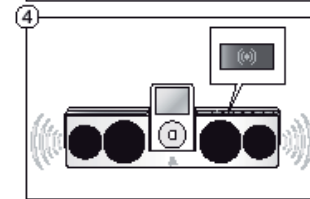
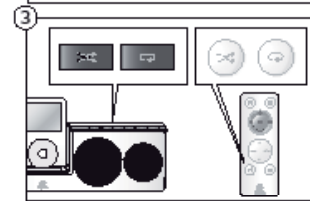
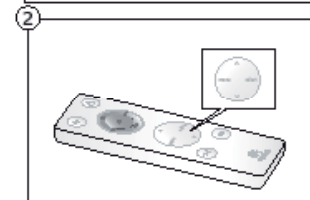

Anweisungen zum Entsorgen verbrauchter Batterien

Dieses Gerät hat eine Lithium-Ionen-Batterie, die für die ganze Lebensdauer des Geräts ausreichen sollte. Wenn die Batterie schwach ist, laden Sie sie wieder auf. Sollte sich die Batterie nicht aufladen lassen, wenden Sie sich an den Logitech®-Kundendienst. **Die Batterie von Logitech® Pure-Fi Anywhere™ 2**

compact speakers für iPod kann nicht vom Benutzer gewartet oder ausgetauscht werden. Versuchen Sie nicht, die Batterie selbst auszuwechseln. Wenn die Batterie verbraucht ist, und Sie sie nicht von Logitech® ersetzen lassen wollen, folgen Sie zur Entsorgung den Anweisungen weiter unten. Beachten Sie geltende lokale Gesetze und Richtlinien zur korrekten Entsorgung von Batterien. Wenn es keine lokalen Bestimmungen zur Batterieentsorgung gibt, entsorgen Sie das Gerät als elektronisches Gerät.



Vorsicht Die in diesem Gerät enthaltene Batterie kann bei unsachgemäßer Behandlung einen Brand oder eine Explosion auslösen oder Verätzungen verursachen.

Setzen Sie die Batterie keinen hohen Temperaturen (Sonne, Feuer usw.) aus. Setzen Sie die Batterien keinen Temperaturen über 60° aus und verbrennen Sie sie nicht. Laden Sie die Batterie nicht auf, wenn sie ausläuft, beschädigt, verformt bzw. verfärbt ist oder sonst ungewöhnlich aussieht. Lagern Sie die Batterie nicht im entladenen Zustand und nutzen Sie sie regelmäßig. Durch unsachgemäße Behandlung können Batterien explodieren oder auslaufen, wobei es zu Verätzungen oder anderen Verletzungen kommen kann. Falls die Batterie ausläuft, treffen Sie die üblichen Vorsichtsmaßnahmen und entsorgen Sie sie sofort.



Recyclinginformationen für Lithium-Ionen-Batterie: Entfernen der Batterie

Vorsicht: Verwenden Sie eine Schutzbrille, wenn Sie Pure-Fi Anywhere™ 2 öffnen

1. Ziehen Sie die vordere Abdeckung ab.
2. Lösen Sie die acht Schrauben mit einem Kreuzschlitzschraubendreher (siehe Abbildung).
3. Öffnen Sie die Lautsprecher.
4. Trennen Sie den Batterieanschluss.
5. Lösen Sie die zwei Schrauben mit einem Kreuzschlitzschraubendreher (siehe Abbildung).
6. Werfen Sie die Batterie nicht in den Hausmüll, sondern entsorgen Sie sie entsprechend den örtlichen Bestimmungen.

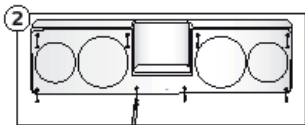

Fernbedienung – Auswechselbare Batterie

Vorsicht: Die Fernbedienung enthält eine vom Benutzer auswechselbare Lithium-Batterie.

Explosionsgefahr bei falscher Ersatzbatterie. Verwenden Sie nur 3-V-Lithium-Knopfzellen des Typs CR2025. Entsorgen Sie verbrauchte Batterien entsprechend den Anweisungen im Handbuch unter Berücksichtigung der örtlichen Abfall- bzw. Recycling-Bestimmungen.

Warnung: Brand-, Explosions- und Verätzungsgefahr. Zerlegen, beschädigen oder verbrennen Sie die Batterien nicht. Setzen Sie die Batterie keinen hohen Temperaturen (Sonne, Feuer usw.) aus. Bewahren Sie Batterien für Kinder unzugänglich und in der Originalverpackung auf, bis sie benötigt werden. Nehmen Sie Batterien nie in den Mund. Sollte eine Batterie verschluckt worden sein, wenden Sie sich an Ihren Arzt oder die Notaufnahme.

Beschränkte Garantie für Hardwareprodukte von Logitech

Logitech garantiert, dass Ihr Logitech Hardwareprodukt für 2 Jahre ab dem Kaufdatum keine Material- und Verarbeitungsfehler aufweisen wird. Außer dort, wo dies vom anwendbaren Recht untersagt ist, ist diese Garantie nicht übertragbar und auf den Originalkäufer beschränkt. Diese Garantie gewährt Ihnen besondere gesetzliche Rechte, Sie können jedoch auch andere Rechte besitzen, die je nach örtlichen Gesetzen unterschiedlich sind.

Rechtsmittel

Logitechs gesamte Haftung und Ihr einziges Rechtsmittel für jegliche Art der Garantieverletzung ist nach Logitechs Ermessen entweder (1) die Reparatur oder der Austausch der Hardware oder (2) die Rückerstattung des bezahlten Preises, vorausgesetzt, dass die Hardware an den Kaufort oder solch anderen Ort zurückgebracht wird, der von Logitech bestimmt wird, und zwar zusammen mit einer Kopie der Kaufquittung oder einer datierten aufgeschlüsselten Quittung. Versandkosten können anfallen, außer dort, wo dies vom anwendbaren Recht untersagt wird. Logitech kann nach seinem Ermessen neue oder instand gesetzte oder gebrauchte Teile, die sich in gutem Betriebszustand befinden, zur Reparatur oder zum Austausch eines beliebigen Hardwareprodukts verwenden. Jedes Ersatzhardwareprodukt wird für den Rest der ursprünglichen Garantielaufzeit bzw. für dreißig (30) Tage mit einer Garantie versehen, je nachdem, welcher Zeitraum länger ist, oder für solch eine zusätzliche Zeitspanne, die in Ihrer Gerichtsbarkeit Anwendung findet.

Diese Garantie deckt keine Probleme oder Schäden ab, die durch Folgendes entstanden sind: (1) unvorhergesehenes Ereignis, Missbrauch, falsche Anwendung oder jedwede nicht genehmigte Reparatur, Modifikation oder Demontage, (2) unsachgemäße Bedienung oder unvorschriftsmäßige Wartung, eine von den Produktanweisungen abweichende Nutzung oder Anschluss an eine ungeeignete Spannungsversorgung oder (3) Gebrauch von Verbrauchsmaterialien wie Ersatzbatterien, die nicht von Logitech geliefert wurden, außer dort, wo eine solche Beschränkung vom anwendbaren Recht untersagt ist.

Erhalt des durch die Garantie gewährten Supports

Wir empfehlen Ihnen, vor der Stellung eines Garantieanspruchs auf www.logitech.com den Abschnitt „Support“ zu besuchen, um technische Unterstützung in Anspruch zu nehmen. Gültige Garantieansprüche werden normalerweise innerhalb der ersten dreißig (30) Tage nach dem Kauf über den Kaufort abgewickelt; abhängig von dem Ort, an dem Sie das Produkt gekauft haben, kann diese Zeitspanne jedoch unterschiedlich sein – bitte erkundigen Sie sich diesbezüglich bei Logitech oder dem Händler, bei dem Sie das Produkt gekauft haben, nach Einzelheiten. Bei Garantieansprüchen, die nicht über den Kaufort abgewickelt werden können, oder sonstigen produktbezogenen Fragen wenden Sie sich bitte direkt an Logitech. Die Adressen und Kontaktinformationen für den Kundendienst von Logitech finden Sie in den Begleitunterlagen zum Produkt und im Internet unter www.logitech.com/contactus.

Haftungsbeschränkung

LOGITECH IST IN KEINEM FALL HAFTBAR FÜR JEDLICHEN SCHADENERSATZ FÜR BESONDERE SCHADENSFOLGEN, FÜR INDIKTES SCHADEN, FÜR NEBEN- UND FOLGESCHÄDEN, EINSCHLISSLICH, JEDOCH NICHT BESCHRÄNKT AUF, DEN VERLUST VON GEWINNEN, EINKÄUFEN ODER DATEN (OB DIREKT ODER INDIKTES) ODER KOMMERZIELLEN VERLUST AUF GRUND EINER VERLETZUNG EINER BELIEBIGEN AUSDRÜCKLICHEN ODER STILLSCHWEIGENDEN GARANTIE FÜR IHR PRODUKT, UND ZWAR SELBST DANN, WENN LOGITECH AUF DIE MÖGLICHKEIT SOLCHER SCHÄDEN AUFMERKSAM GEMACHT WURDE. Einige Gerichtsbarkeiten erlauben nicht den Ausschluss oder die Beschränkung von Schadenersatz für besondere Schadensfolgen, für indirekten Schaden, für Neben- und Folgeschäden, sodass die vorstehende Beschränkung bzw. der vorstehende Ausschluss eventuell nicht auf Sie zutreffen.

Laufzeit von stillschweigenden Zusagen und Gewährleistungen

AUSSER IN DEM VOM ANWENDBAREN RECHT ZUGELASSENEN UMFANG IST JEDE STILLSCHWEIGENDE ZUSAGE ODER GEWÄHRLEISTUNG DER ALLGEMEINEN GEBRAUCHSTAUGLICHKEIT ODER EIGNUNG FÜR EINEN BESTIMMTEN ZWECK IN BEZUG AUF DIESES HARDWAREPRODUKT ZEITLICH AUF DIE LAUFZEIT DER ANWENDBAREN BESCHRÄNKTEN GARANTIE FÜR IHR PRODUKT BEGRENZT. Einige Gerichtsbarkeiten lassen Beschränkungen in Bezug auf die Dauer einer stillschweigenden Zusage bzw. Gewährleistung nicht zu, sodass die vorstehende Beschränkung eventuell nicht auf Sie zutrifft.

Nationale gesetzliche Rechte

Verbraucher besitzen Rechte nach anwendbarer nationaler Gesetzgebung, die sich auf den Verkauf von Konsumgütern beziehen. Diese Rechte sind von den in dieser beschränkten Garantie enthaltenen Zusicherungen nicht betroffen.

Keine anderen Garantien

Kein Händler, Vertreter oder Mitarbeiter von Logitech ist befugt, an dieser Garantie etwaige Modifikationen, Erweiterungen oder Zusätze vorzunehmen.

Adresse von Logitech

Logitech Europe S.A., Z.I. Moulin du Choc D, 1122 Romanel/Morges, Schweiz

©2008 Logitech. Alle Rechte vorbehalten. Logitech, das Logitech-Logo und andere Logitech-Marken sind Eigentum von Logitech und ggf. eingetragen. Alle anderen Marken sind das Eigentum ihrer jeweiligen Inhaber. iPod ist eine in den USA und anderen Ländern eingetragene Marke von Apple, Inc.

CONSIGNES DE SÉCURITÉ IMPORTANTES

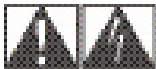

ATTENTION: RISQUE D'ELECTROCUTION

- Veuillez lire ces instructions.
- Conservez ces instructions.
- Tenez compte de tous les avertissements.
- Suivez toutes les instructions à la lettre.
- Ne l'utilisez pas à proximité d'une source d'eau.
- Nettoyez-le uniquement à l'aide d'un chiffon sec.
- Ne bloquez pas les événements de ventilation. Procédez à l'installation en respectant les instructions du fabricant.
- N'introduisez aucun objet dans les événements et les fentes de l'appareil, car vous vous exposeriez au risque de chocs électriques.
- Dégagez une zone de 15 cm autour des appareils pour garantir une aération suffisante.
- L'aération ne doit pas être empêchée: ne couvrez en aucune manière les événements de ventilation avec des journaux, des nappes, des rideaux, etc.
- Tenez l'appareil éloigné de toute source incandescente ou flamme (nue), telle qu'une bougie allumée.
- Placez l'appareil sur un support stable pour prévenir toute chute qui pourrait endommager son boîtier ou son mécanisme.
- N'installez pas l'appareil à proximité d'un radiateur, d'un poêle ou de toute autre source de chaleur (y compris les amplificateurs).
- Utilisez l'appareil exclusivement à partir d'une sortie de ligne audio de bas niveau.
- Évitez de marcher sur le cordon d'alimentation ou de le pincer, en particulier au niveau des prises, des socles de prises d'alimentation et du point de sortie de l'appareil.
- N'utilisez que les éléments annexes et les accessoires spécifiés par le fabricant.
- Débranchez cet appareil en cas d'orage ou si vous ne l'utilisez pas pendant des périodes prolongées.
- Les réparations doivent être effectuées par des techniciens qualifiés. L'appareil doit être réparé dès qu'il a été endommagé (par exemple, au niveau du cordon d'alimentation ou de la prise), si un liquide a été renversé, si des objets sont tombés dessus, s'il a été exposé à la pluie ou à l'humidité, s'il ne fonctionne pas normalement ou s'il est tombé.
- L'appareil doit être déconnecté de l'alimentation secteur en plaçant le commutateur d'alimentation en position fermée et en débranchant le cordon d'alimentation de la prise secteur.
- La prise d'alimentation doit se trouver à proximité du produit et doit être facilement accessible.
- Seules les antennes fournies doivent être branchées aux connexions pour antennes AM et FM. Ne branchez aucune autre antenne.

ATTENTION:

POUR EVITER TOUT RISQUE D'INCENDIE OU D'ELECTROCUTION, N'EXPOSEZ EN AUCUN CAS CET APPAREIL A LA PLUIE OU A L'HUMIDITE.

EXPLICATION DES SYMBOLES:



Signification

Attention, reportez-vous à la documentation accompagnant le produit avant de continuer. Vous trouverez ce symbole dans la section du manuel adjacente à la marque se rapportant à la zone concernée.



Signification

Attention, l'accès à cette zone est soumis à restriction. Le non-respect des instructions pourrait provoquer un risque d'électrocution.

1

Thank you for purchasing a Logitech® Pure-Fi Anywhere™ 2.

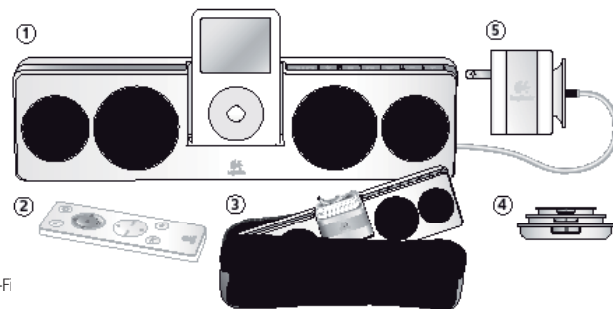

Dans le coffret

1. Système de haut-parleurs Pure-Fi
2. Télécommande sans fil
3. Etui de transport protecteur
4. Adaptateurs de docks universels
5. Adaptateur secteur international (100 à 240 V)

2

Insertion d'un adaptateur de dock universel

1. Sélectionnez l'adaptateur de dock universel qui correspond à votre iPod ou iPhone. Utilisez le tableau ci-dessous pour choisir l'adaptateur approprié. Si votre iPod ou iPhone n'est pas répertorié, cela signifie qu'un adaptateur a été fourni avec.
2. Branchez l'adaptateur de dock universel sur le dispositif Logitech® Pure-Fi Anywhere™ 2.
3. Branchez l'iPod ou l'iPhone sur le dock universel.

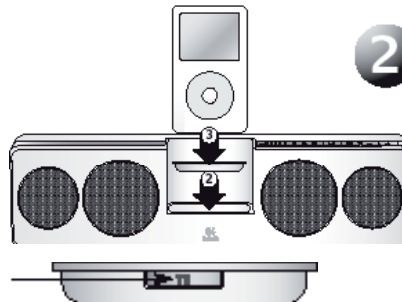

Les adaptateurs universels pour les stations d'accueil sont identifiés par des numéros

iPod mini	iPod (4th Gen.)	iPod with color display	iPod nano	iPod with video	iPod nano (plus écran)	iPhone	iPod nano with video	iPod classic	iPod touch
2 4GB, 8GB	4 2GB, 4GB	8 2GB, 3GB, 4GB	8 1GB, 2GB, 4GB	8 3GB	11 2GB, 4GB, 8GB	12 4GB, 8GB	12 4GB, 8GB	8 8GB	14 8GB, 16GB
	8 4GB	7 4GB, 6GB		10 6GB, 8GB				10 1GB	

3 Charge de vos haut-parleurs et iPod/iPhone

Les haut-parleurs Logitech® Pure-Fi Anywhere™ 2 sont équipés d'une batterie interne rechargeable qui doit être entièrement chargée lors de la première utilisation des haut-parleurs. Cette batterie dispose d'une autonomie approximative de 10 heures avec une seule charge.

- Pour charger les haut-parleurs, connectez une extrémité de l'adaptateur secteur à ces derniers et l'autre extrémité à une prise électrique. Le témoin lumineux d'alimentation s'allume pour indiquer que les haut-parleurs sont branchés sur le secteur. Vous pouvez utiliser les haut-parleurs pendant que la batterie se recharge.
- Le témoin de charge de la batterie clignote pendant la charge des haut-parleurs. Lorsque tous les témoins verts sont allumés en continu, cela signifie que la batterie est entièrement chargée.
- Lorsque les haut-parleurs fonctionnent avec la batterie, le témoin de charge de la batterie passe au rouge pour indiquer que la batterie doit être rechargée.

Les Logitech® Pure-Fi Anywhere™ 2 sont équipés d'une batterie au lithium-ion rechargeable, non amovible. Cette batterie possède un nombre limité de cycles de charge et ne peut être remplacée. Pour plus d'informations, reportez-vous à la section concernant le recyclage de la batterie.

Lorsque les haut-parleurs Logitech® Pure-Fi Anywhere™ 2 sont branchés sur le secteur, ils rechargent également la batterie de votre iPod/iPhone.

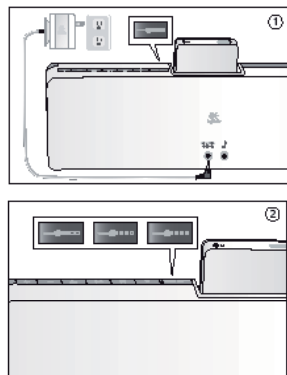

4

Ecoute musicale

- Allumez les haut-parleurs Pure-Fi Anywhere™ 2 en appuyant sur le bouton de mise en marche.
- Appuyez sur la touche de lecture de votre iPod.
- Réglez le volume à l'aide des boutons prévus à cet effet.

Remarque: vous pouvez également utiliser la télécommande sans fil incluse pour activer et désactiver les haut-parleurs, régler le volume et sélectionner des pistes.

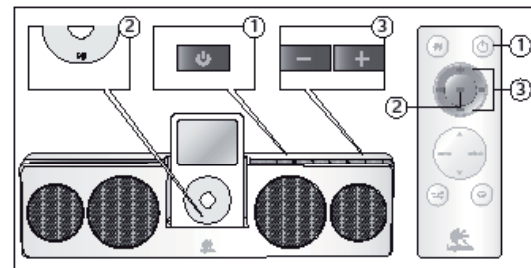

5

Dépannage

Mon iPod/iPhone est sur le dock en mode de lecture mais il n'émet aucun son.

- Assurez-vous que les haut-parleurs sont sous tension (témoin d'alimentation vert).
- Essayez de régler le volume sur les haut-parleurs. Utilisez les boutons de volume.
- Essayez de désactiver la fonction Essai sonore sur votre iPod.
- Téléchargez la dernière version d'iTunes (disponible à l'adresse apple.com) et mettez votre iPod à niveau à l'aide du dernier micrologiciel iPod.
- Vérifiez la sortie iPod à l'aide d'un casque ou d'autres haut-parleurs.

Il n'existe aucun adaptateur de dock universel pour mon lecteur iPod.

- Les lecteurs iPod récents sont vendus avec un adaptateur de dock universel.
- Si vous possédez un lecteur iPod de première, de deuxième ou de troisième génération, vous devez le brancher sur la prise d'entrée auxiliaire, située à l'arrière des haut-parleurs. Le câble de connexion de l'iPod à l'entrée auxiliaire est vendu séparément. Les lecteurs iPod de première ou de deuxième génération ne disposent pas de connecteur dock. Les lecteurs iPod de troisième génération ne sont pas pris en charge par le dock universel des haut-parleurs.

La télécommande ne fonctionne pas.

- Pointez la télécommande directement vers les haut-parleurs.
- Assurez-vous que le capteur est bien dégagé (il est situé en bas de l'iPod).
- Utilisez une batterie neuve avec la télécommande.
- Les haut-parleurs se trouvent peut-être en mode d'économie d'énergie de la batterie. Appuyez sur le bouton de mise en marche des haut-parleurs pour les réactiver.

Les haut-parleurs sont mis hors tension de manière aléatoire.

- Lorsque les haut-parleurs fonctionnent sur batterie, pour préserver la longévité de celle-ci, ils sont mis hors tension automatiquement si aucune musique n'est lue pendant deux minutes.
- Téléchargez la dernière version d'iTunes (disponible à l'adresse apple.com) et mettez votre iPod à niveau à l'aide du dernier micrologiciel iPod.

Pour obtenir des informations à jour relatives au dépannage, visitez le site Web de Logitech à l'adresse www.logitech.com.

Tirez le meilleur parti de vos haut-parleurs

1. Utilisation de l'étui de transport

L'adaptateur secteur est conçu pour venir se loger dans le dock de l'iPod. Pour éviter que le connecteur de l'iPod ne s'abîme, insérez l'adaptateur secteur comme décrit, en dirigeant le câble vers le haut.

2. Parcours des menus de l'iPod

La télécommande comprend des boutons prévus pour vous permettre de parcourir les menus de l'iPod. Les touches fléchées vous permettent de vous déplacer parmi les éléments du menu. La touche Menu vous permet de retourner au menu précédent et la touche Select de passer au menu suivant.

3. Réglage des modes de lecture aléatoire et de répétition

Les haut-parleurs et la télécommande comprennent des boutons vous permettant d'ajuster les modes de lecture aléatoire (⌘) et de répétition (↺) sur l'iPod.

4. Stereo XL

Les haut-parleurs Pure-Fi Anywhere™ 2 intègrent la technologie exclusive Stereo XL, laquelle permet d'élargir considérablement le champ sonore. Pour activer ou désactiver le mode Stereo XL, utilisez la touche prévue à cet effet sur la télécommande.

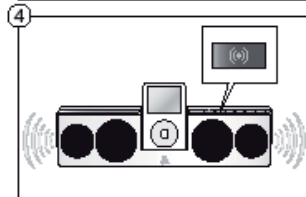
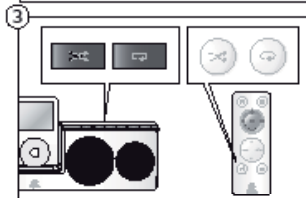
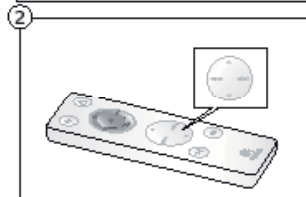
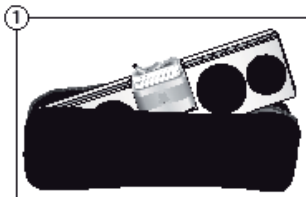

Consignes de recyclage des batteries usagées

Le dispositif fonctionne avec une batterie au lithium-ion d'une durée de vie égale à la sienne. Si vous pensez que la batterie ne fonctionne plus, essayez de la charger. Si elle ne se recharge pas, veuillez contacter le Service clientèle de Logitech® pour obtenir des informations sur les réparations. **La batterie des haut-parleurs compacts Logitech® Pure-Fi Anywhere™ 2 pour iPod n'est pas réparable par l'utilisateur.**

N'essayez PAS de la remplacer vous-même. Si vous constatez que la batterie est hors d'usage et ne souhaitez pas que Logitech® la remplace, reportez-vous aux consignes suivantes. Respectez les lois et règlements de votre région sur le recyclage des piles et batteries. S'il n'existe aucun règlement local à ce sujet, veuillez jeter le matériel dans une poubelle réservée aux appareils électroniques.



Attention: la batterie du dispositif peut présenter des risques d'incendie ou de brûlure chimique si elle n'est pas manipulée comme il se doit.

N'exposez pas la batterie à des températures élevées. Ne l'incinerez pas et ne l'exposez pas à des températures supérieures à 60°C. N'utilisez pas la batterie et ne la rechargez pas si elle coule, si elle est décolorée, déformée ou si elle présente une anomalie. Ne laissez pas la batterie déchargée ni inutilisée pendant de longues périodes. En cas de mauvaise utilisation, elle risque d'exploser ou de couler, entraînant des dommages matériels et corporels. Si la batterie coule, prenez les précautions d'usage et mettez-la immédiatement au rebut.



Informations sur le recyclage de la batterie au lithium-ion: retrait de la batterie

Attention: veuillez à utiliser des lunettes de protection lors du démontage de vos haut-parleurs Pure-Fi Anywhere™.

1. Soulevez le couvercle avant.
2. Utilisez un tournevis cruciforme pour retirer les 8 vis, comme illustré.
3. Séparez les haut-parleurs.
4. Débranchez le connecteur de la batterie.
5. Utilisez un tournevis cruciforme pour retirer les 2 vis, comme illustré.
6. Ne jetez pas la batterie dans une poubelle ordinaire. Débarrassez-vous en conformément aux directives locales en matière de recyclage.

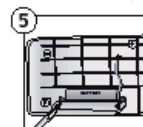
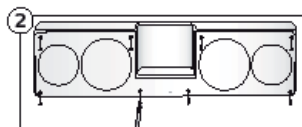

Télécommande – pile remplaçable par l'utilisateur

Attention: la télécommande contient une pile lithium remplaçable par l'utilisateur.

Remplacez la pile correctement afin d'éviter tout risque d'incendie ou d'explosion. Utilisez uniquement des piles bouton au lithium CR2025 3V. Débarrassez-vous rapidement et correctement des piles usagées en respectant instructions et les directives locales relatives au recyclage et aux déchets.

Attention: risque d'incendie, d'explosion et de brûlures. Ne pas démonter, écraser ou incinérer. N'exposez pas la pile à des températures élevées. Gardez la pile dans son emballage d'origine et hors de portée des enfants lorsqu'elle n'est pas utilisée. Ne mettez pas la pile en bouche. En cas d'ingestion, contactez immédiatement un médecin ou le centre anti-poison le plus proche.

Garantie limitée du matériel Logitech

Logitech garantit que votre produit Logitech exempt de tout défaut de matériel et de construction pour 2 ans, à partir de sa date d'achat. Hormis lorsque les lois en vigueur l'interdisent, cette garantie n'est pas transférable et elle est limitée à l'acheteur initial. Cette garantie vous octroie un certain nombre de droits et vous bénéficiez également d'autres droits qui varient selon les lois locales en vigueur.

Recours

En cas de rupture de garantie, la seule obligation de Logitech et votre seul recours consistent, à la discrétion de Logitech, (1) à réparer ou remplacer le matériel, ou (2) à rembourser le montant payé, sous réserve qu'il soit renvoyé au point de vente ou à tout autre lieu indiqué par Logitech, accompagné d'un justificatif d'achat ou d'un reçu détaillé et daté. Des frais de port et de traitement peuvent être demandés, sauf si cela est contraire aux lois applicables. Logitech se réserve le droit d'utiliser des pièces neuves, remises à neuf ou déjà utilisées mais en état de marche pour réparer ou remplacer le produit. Tout matériel de remplacement sera garanti pour le reste de la période de garantie initiale ou pour trente (30) jours, selon la période la plus longue, ou pour toute durée supplémentaire éventuellement requise par la loi dans votre juridiction.

Cette garantie ne couvre pas les problèmes ou les préjudices résultant (1) d'un accident, d'un abus, d'une mauvaise utilisation, d'une modification ou d'un désassemblage ; (2) d'une utilisation ou d'un entretien incorrect, d'une utilisation non conforme aux instructions fournies avec le produit ou d'un branchement à une alimentation dont la tension est inadaptée ; ou (3) de l'utilisation de consommables (piles de remplacement, par exemple) non fournis par Logitech, hormis là où une telle restriction est interdite par les lois en vigueur.

Comment bénéficier de la garantie

Avant de soumettre une réclamation relative à la garantie, nous vous recommandons de consulter la rubrique de support technique de notre site Web, disponible à l'adresse www.logitech.com, afin d'obtenir de l'aide. Les réclamations fondées, et qui sont liées à la garantie, sont en général traitées par l'intermédiaire du point de vente dans les trente (30) jours suivant l'achat. Cette durée peut toutefois varier en fonction du lieu d'achat. Veuillez vous renseigner auprès de Logitech ou de la boutique qui vous a vendu le produit pour plus de détails. Les réclamations qui ne peuvent être traitées par l'intermédiaire du point de vente, et les autres questions liées au produit, doivent être adressées directement à Logitech. Les adresses et les coordonnées du service client de Logitech sont mentionnées dans la documentation qui accompagne votre produit, et sur Internet à l'adresse www.logitech.com/contactus.

Limite de responsabilité

LOGITECH NE PEUT ÊTRE TENU RESPONSABLE DE TOUT PRÉJUDICE SPÉCIAL, INDIRECT, CONSÉCUTIF OU ACCIDENTEL, Y COMPRIS, MAIS SANS RESTRICTION, DE TOUT MANQUE À GAGNER, DE TOUTE PERTE DE RECETTES OU DE DONNÉES (DIRECTE OU INDIRECTE) OU DE TOUT PRÉJUDICE COMMERCIAL POUR RUPTURE DE TOUTE GARANTIE EXPLICITE OU IMPLICITE CONCERNANT VOTRE PRODUIT, MÊME SI LOGITECH A ÊTÉ INFORMÉ DE L'ÉVENTUALITÉ DE CES PRÉJUDICES. Certaines juridictions n'autorisent pas l'exclusion ou la limitation des préjudices spéciaux, indirects, consécutifs ou accidentels, les limitations ou les exclusions susmentionnées peuvent ne pas s'appliquer à votre cas.

Durée des garanties implicites

HORMIS LORSQUE CELA EST INTERDIT PAR LES LOIS EN VIGUEUR, TOUTE GARANTIE IMPLICITE OU CONDITION DE QUALITÉ MARCHANDE OU D'ADAPTATION À UN USAGE PARTICULIER EST LIMITÉE EN TEMPS, POUR UNE DURÉE CORRESPONDANT À LA DURÉE DE LA PÉRIODE DE GARANTIE LIMITÉE APPLICABLE À VOTRE PRODUIT. Certaines juridictions ne reconnaissent pas les limitations de durée des garanties implicites, les limitations susmentionnées peuvent ne pas s'appliquer à votre cas.

Droits nationaux prévus par la loi

Les consommateurs bénéficient de droits reconnus par la loi en vertu de la législation nationale applicable régissant la vente de biens de consommation. Ces droits ne sont pas affectés par les garanties mentionnées dans cette garantie limitée.

Aucune autre garantie

Aucun distributeur, représentant ou employé de Logitech n'est autorisé à modifier ou étendre la présente garantie, ni à y ajouter des éléments.

Adresse de Logitech

Logitech Europe S.A., Z.I. Moulin du Choc D, 1122 Romanel/Morges, Suisse

© 2008 Logitech. Tous droits réservés. Logitech, le logo Logitech et les autres marques Logitech sont la propriété exclusive de Logitech et sont susceptibles d'être des marques déposées. Toutes les autres marques de commerce sont la propriété exclusive de leurs détenteurs respectifs. iPod est une marque déposée de Apple, Inc., inscrit dans les E.U. et les autres pays.

IMPORTANTI INFORMAZIONI SULLA SICUREZZA



ATTENZIONE PERICOLO DI SCOSSE ELETTRICHE

- Leggere le istruzioni.
- Conservare le istruzioni.
- Rispettare le avvertenze.
- Seguire tutte le istruzioni.
- Non utilizzare il dispositivo vicino all'acqua.
- Pulire soltanto con un panno asciutto.
- Non bloccare le aperture per la ventilazione. Eseguire l'installazione secondo le istruzioni del produttore.
- Non inserire oggetti nelle aperture per la ventilazione o in altre fessure del dispositivo al fine di evitare qualsiasi rischio di incendio o di scosse elettriche.
- Non collocare alcun oggetto nel raggio di 15 cm dal dispositivo per garantire una ventilazione sufficiente.
- Non ostacolare la ventilazione coprendo le relative aperture con oggetti quali giornali, teli, tende e così via.
- Non posizionare fonti di fiamme libere non riparate, quali candele accese, sul dispositivo o vicino a esso.
- Collocare il dispositivo in posizione stabile per evitare che possa cadere danneggiandosi o causando lesioni personali.
- Non installare gli altoparlanti vicino a fonti di calore quali termosifoni, stufe e altri apparecchi che producono calore, inclusi gli amplificatori.
- Evitare che il cavo di alimentazione costituisca un intralcio o rimanga schiacciato, in particolare in corrispondenza di spine, prese integrate e punti in cui i cavi escono dal dispositivo.
- Collegare il dispositivo solo al connettore di uscita linea audio di basso livello.
- Utilizzare soltanto collegamenti o accessori specificati dal produttore.
- Scollegare il dispositivo durante i temporali con fulmini o quando non viene utilizzato per lunghi periodi di tempo.
- Tutti gli interventi di assistenza dovranno essere effettuati da personale specializzato. Sono necessari interventi di riparazione ogni qualvolta si verificano dei guasti, ad esempio quando viene danneggiato il cavo di alimentazione o la spina, è stato versato del liquido o sono caduti degli oggetti sul dispositivo, il dispositivo è stato esposto a pioggia o acqua, non funziona correttamente o è caduto.
- Prima di scollegare il cavo di alimentazione dell'unità dalla presa di corrente CA, assicurarsi che l'interruttore di alimentazione/standby sia posizionato su standby.
- Utilizzare una presa di corrente che si trovi nelle vicinanze dell'apparecchiatura e che sia di facile accesso.

**AVVISO:
PER RIDURRE IL RISCHIO DI INCENDIO
O SCOSSA ELETTRICA, NON ESPORRE
IL DISPOSITIVO A PIOGGIA O UMIDITÀ.**

SPIEGAZIONE DEI SIMBOLI:



applicato al prodotto significa...

Attenzione: prima di continuare, consultare il manuale allegato al prodotto. Questo simbolo appare nella sezione del manuale accanto a quelli che si riferiscono all'area interessata.



applicato al prodotto significa...

Attenzione, l'accesso a questa area non è consentito. La mancata osservanza di questo avvertimento potrebbe determinare un rischio di scosse elettriche.

1

Grazie di avere acquistato Logitech® Pure-Fi Anywhere™ 2.

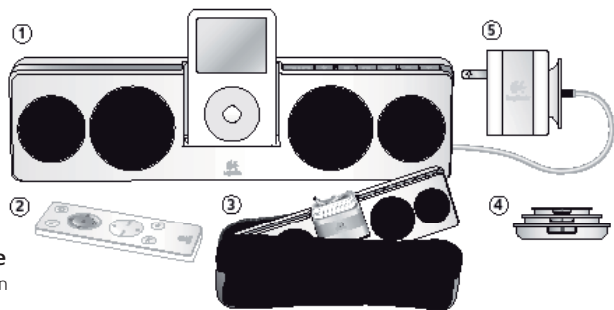

Contenuto della confezione

1. Sistema di altoparlanti Pure-Fi An
2. Telecomando senza fili
3. Custodia da viaggio protettiva
4. Adattatori universali per dock
5. Alimentatore CA internazionale (da 100 a 240 V)

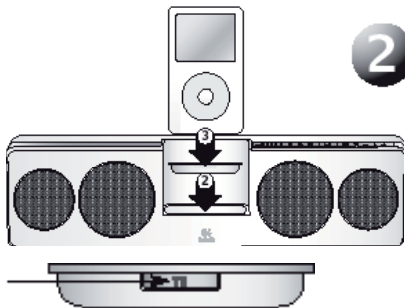

Gli adattatori per dock universali sono identificati da un numero

2

Connessione dell'adattatore universale per dock

1. Scegliere l'adattatore universale per dock per l'iPod o l'iPhone. Per scegliere l'adattatore corretto, utilizzare la tabella riportata di seguito. Se l'iPod o l'iPhone non è elencato, l'adattatore corretto dovrebbe essere incluso nella confezione dell'iPod o iPhone.
2. Collegare l'adattatore universale a Logitech® Pure-Fi Anywhere™ 2.
3. Inserire l'iPod o l'iPhone nell'adattatore universale.

iPod mini	iPod (4th Gen.)	iPod with color display	iPod nano	iPod with video	iPod nano (4th generation)	iPhone	iPod nano with video	iPod classic	iPod touch
2 4GB, 8GB	4 20GB, 1GB	8 20GB, 30GB, 1GB	8 1GB, 2GB, 4GB	8 30GB	7 2GB, 4GB, 8GB	12 4GB, 8GB	13 4GB, 8GB	8 8GB	14 8GB, 16GB
	4 4GB	7 4GB, 8GB		6 6GB, 8GB				10 16GB	

3

Come ricaricare gli altoparlanti e l'iPod o l'iPhone

Gli altoparlanti Logitech® Pure-Fi Anywhere™ 2 sono dotati di batteria interna ricaricabile. È necessario caricarla prima del primo utilizzo. La durata media della batteria per ogni ricarica è di 10 ore.

1. Per ricaricare gli altoparlanti, collegare l'alimentatore CA agli altoparlanti, quindi a una presa di corrente. Il LED dell'alimentazione CA si accende quando gli altoparlanti sono collegati all'alimentazione CA. È possibile utilizzare gli altoparlanti durante la ricarica della batteria.
2. Gli indicatori LED verdi del livello di carica della batteria lampeggiano durante la ricarica degli altoparlanti. La batteria è carica quando tutti i LED diventano di colore verde.
3. Quando si utilizza la batteria, un LED rosso indica che è necessario ricaricarla.

Gli altoparlanti Logitech® Pure-Fi Anywhere™ 2 utilizzano una batteria ricaricabile agli ioni di litio non rimovibile che consente un numero di ricariche limitato e non può essere sostituita. Per ulteriori informazioni vedere le istruzioni per lo smaltimento delle batterie.

Quando gli altoparlanti Logitech® Pure-Fi Anywhere™ 2 sono collegati all'alimentazione CA, anche la batteria dell'iPod o dell'iPhone viene ricaricata.

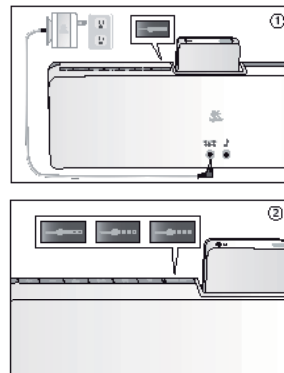

4

Ascolto della musica

1. Accendere gli altoparlanti Pure-Fi Anywhere™ 2 premendo il pulsante di accensione.
2. Premere il pulsante di riproduzione dell'iPod.
3. Regolare il volume tramite gli appositi pulsanti.

Nota: è anche possibile utilizzare il telecomando senza fili incluso per accendere e spegnere gli altoparlanti, regolare il volume e selezionare i brani musicali.

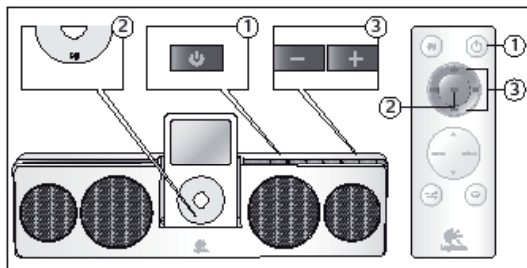

5

Risoluzione dei problemi

L'iPod o l'iPhone è inserito nel dock universale ed è in corso la riproduzione, ma non si sente alcun suono.

- Assicurarsi che gli altoparlanti siano accesi (se il LED dell'alimentazione è verde significa che sono accesi).
- Provare a disattivare la funzione di verifica del suono dell'iPod.
- Provare a regolare il volume degli altoparlanti utilizzando gli appositi pulsanti.
- Scaricare la versione più recente di iTunes (disponibile all'indirizzo apple.com) e aggiornare il firmware dell'iPod alla versione più recente.
- Verificare l'uscita dell'iPod utilizzando cuffie o altri altoparlanti.

Nella tabella non è incluso un adattatore per dock universale per il mio iPod.

- Se si possiede un modello di iPod recente, l'adattatore per dock universale dovrebbe essere incluso nel prodotto.
- Per gli iPod di prima, seconda o terza generazione è necessario collegare il cavo di ingresso ausiliario alla parte posteriore degli altoparlanti. Per fare ciò è necessario acquistare un cavo separato. Gli iPod di prima e di seconda generazione non sono dotati di connettore per dock, mentre gli iPod di terza generazione non sono supportati dal dock universale degli altoparlanti.

Il telecomando non funziona.

- Puntare il telecomando direttamente verso gli altoparlanti.
- Assicurarsi che l'accesso al sensore del telecomando non sia ostruito. Il sensore si trova sotto l'iPod.
- Provare a sostituire le batterie del telecomando.
- Gli altoparlanti potrebbero essere impostati in modalità di risparmio energetico. Premere il pulsante di accensione degli altoparlanti per attivarli.

Gli altoparlanti si spengono in modo casuale.

- Per conservare la carica della batteria, quando vengono alimentati a batteria gli altoparlanti vengono spenti automaticamente se non viene riprodotta musica per due minuti.
- Scaricare la versione più recente di iTunes (disponibile all'indirizzo apple.com) e aggiornare il firmware dell'iPod alla versione più recente.

Per informazioni più aggiornate sulla risoluzione dei problemi, visitare il sito Web www.logitech.com.

6

Come ottenere il massimo dagli altoparlanti

1. Uso della custodia da viaggio

L'alimentatore CA è stato progettato per adattarsi al dock per iPod. Per evitare di danneggiare il connettore dell'iPod, inserire l'alimentatore CA come mostrato: con il cavo posto in alto.

2. Navigazione dei menu dell'iPod

Nel telecomando sono inclusi pulsanti per navigare i menu dell'iPod. I tasti freccia si utilizzano per scorrere nei menu. Utilizzare il tasto «menu» per tornare al menu precedente e il tasto «selezione» per passare al menu seguente.

3. Regolazione della riproduzione casuale e della ripetizione dei brani

Sia sugli altoparlanti che sul telecomando sono presenti tasti per regolare la riproduzione casuale (⌘) e la ripetizione (↺) dei brani dell'iPod.

4. Stereo XL

Gli altoparlanti Pure-Fi Anywhere™ 2 sono dotati della funzione proprietaria Stereo XL che consente di ampliare sensibilmente il campo sonoro. Per attivare o disattivare la funzione Stereo XL, utilizzare l'apposito pulsante del telecomando.

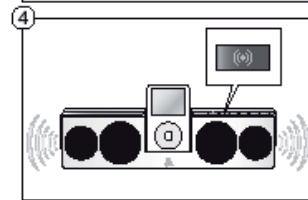
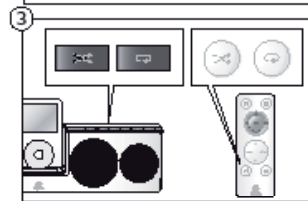
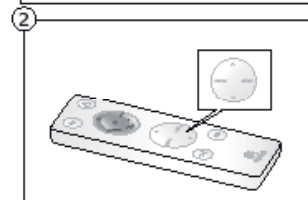



Istruzioni per lo smaltimento delle batterie

Questo dispositivo è alimentato da una batteria agli ioni di litio che dovrebbe durare per l'intero ciclo di vita del prodotto. Se si ritiene che la batteria sia scarica, provare a ricaricarla. Se la batteria non si ricarica, contattare il Servizio di assistenza clienti Logitech™ per informazioni sulla riparazione. **Gli altoparlanti compatti per iPod Logitech® Pure-Fi Anywhere™ 2 non sono dotati di batterie sostituibili dall'utente.**

NON provare a sostituirla. Se la batteria è esaurita e non si desidera rivolgersi a Logitech® per la sostituzione, attenersi alle istruzioni riportate di seguito per smaltirla. Consultare le leggi e i regolamenti locali per un corretto smaltimento delle batterie nel Paese di residenza. Se non esistono regolamenti locali in materia di smaltimento delle batterie, smaltire il dispositivo in un raccoglitore di rifiuti per dispositivi elettronici.

Attenzione. L'utilizzo improprio delle batterie di questo dispositivo potrebbe comportare rischio di incendio, esplosione o combustione chimica.

Non esporre la batteria a fonti di calore eccessive, quali luce solare, fiamme e simili. Non esporre la batteria a temperature superiori ai 60° C e non bruciarla. Non utilizzare o ricaricare la batteria se presenta delle perdite, è scolorita, è deformata o presenta un aspetto anomalo. Non lasciare la batteria scarica o inutilizzata per un periodo di tempo prolungato. Se la batteria è utilizzata in modo scorretto, possono verificarsi esplosioni o perdite, causando ustioni e lesioni. Se la batteria presenta perdite, adottare le precauzioni standard e procedere allo smaltimento immediato.

Non esporre la batteria a fonti di calore eccessive, quali luce solare, fiamme e simili. Non esporre la batteria a temperature superiori ai 60° C e non bruciarla. Non utilizzare o ricaricare la batteria se presenta delle perdite, è scolorita, è deformata o presenta un aspetto anomalo. Non lasciare la batteria scarica o inutilizzata per un periodo di tempo prolungato. Se la batteria è utilizzata in modo scorretto, possono verificarsi esplosioni o perdite, causando ustioni e lesioni. Se la batteria presenta perdite, adottare le precauzioni standard e procedere allo smaltimento immediato.

Informazioni sul riciclaggio delle batterie agli ioni di litio. Rimozione della batteria

Attenzione: quando si smontano gli altoparlanti Pure-Fi Anywhere™, indossare occhiali protettivi.

1. Sollevare la copertura anteriore.
2. Utilizzare un cacciavite a croce per rimuovere le 8 viti, come mostrato.
3. Smontare gli altoparlanti.
4. Scollegare il connettore delle batterie.
5. Utilizzare un cacciavite a croce per rimuovere le 2 viti, come mostrato.
6. Non smaltire la batteria nei rifiuti. Attenersi alle normative locali vigenti in materia di riciclaggio delle batterie.

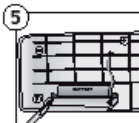
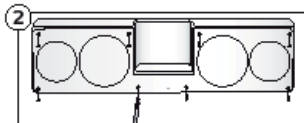

Telecomando – Batteria sostituibile dal cliente

Attenzione: il telecomando contiene una batteria al litio sostituibile.

Rischio di esplosione se si utilizzano batterie di altro tipo. Sostituire la batteria solo con celle piatte al litio CR2025 3V. Smaltire tempestivamente le batterie usate in conformità alle istruzioni del produttore e nel rispetto delle norme locali in materia di smaltimento e riciclaggio dei rifiuti.

Attenzione: rischio di incendio, esplosione e ustioni. Non disassemblare, frantumare o bruciare. Non esporre la batteria a fonti di calore eccessive, quali luce solare, fiamme e simili. Tenere la batteria fuori dalla portata dei bambini e nella confezione originale finché non viene utilizzata. Non portare mai le batterie a contatto con la bocca. In caso di ingestione delle batterie, contattare immediatamente un medico o il pronto soccorso locale.

Garanzia limitata prodotto hardware Logitech

Logitech garantisce che il prodotto Logitech acquistato sarà privo di difetti dei materiali e di produzione per il periodo di 2 anni a decorrere dalla data dell'acquisto. Fatta eccezione per quanto proibito dalla legge in vigore, la presente garanzia non è trasferibile ed è limitata all'acquirente originale. La presente garanzia attribuisce all'acquirente diritti legali specifici, e l'acquirente può a sua volta vantare altri diritti che variano a seconda delle leggi locali.

Rimedi

L'intera responsabilità di Logitech ed il rimedio esclusivo dell'acquirente per qualsiasi violazione di garanzia sarà, a discrezione di Logitech: (1) riparazione o sostituzione dell'hardware, oppure (2) rimborso del prezzo pagato, a condizione che l'hardware sia stato restituito al punto di acquisto o al luogo eventualmente indicato da Logitech, accompagnato dalla copia della ricevuta d'acquisto o dalla ricevuta dettagliata e datata. Possono essere applicate spese di spedizione e di movimentazione, fatta eccezione per i casi in cui ciò è proibito dalla legge in vigore. Per riparare o sostituire un prodotto hardware, Logitech ha la facoltà, a propria discrezione, di utilizzare parti nuove, rinnovate o usate in buone condizioni di funzionamento. Qualsiasi prodotto hardware di sostituzione sarà garantito per tutto il tempo rimanente del periodo di garanzia originale, o per trenta (30) giorni, quale dei due periodi sia il più lungo, oppure per qualsiasi periodo di tempo aggiuntivo che sia conforme alle disposizioni di legge in vigore localmente.

La presente garanzia non copre problemi o danni risultanti da: (1) incidente, abuso, applicazione impropria, riparazione, modifica o disassemblaggio non autorizzati; (2) operazione impropria di manutenzione, utilizzo non conforme alle istruzioni relative al prodotto o collegamento ad una tensione di alimentazione impropria; oppure (3) utilizzo di accessori non forniti da Logitech, quali ad es. batterie di ricambio, fatta eccezione per i casi in cui tali restrizioni siano proibite dalla legge in vigore.

Come ottenere assistenza per la garanzia

Prima di presentare una richiesta di intervento in garanzia, si raccomanda di visitare per ulteriori informazioni la sezione relativa all'assistenza tecnica all'indirizzo www.logitech.com. Le richieste di intervento in garanzia valide vengono di norma gestite attraverso il punto di acquisto del prodotto nel caso vengano presentate nei primi trenta (30) giorni dopo l'acquisto stesso; questo periodo di tempo può tuttavia variare a seconda del luogo in cui è stato effettuato l'acquisto. Si prega di accertare questo particolare con Logitech o con il dettagliante presso il quale si è acquistato il prodotto. Le richieste di intervento in garanzia che non possono essere gestite attraverso il punto di acquisto, nonché qualsiasi altra domanda relativa al prodotto, dovranno essere rivolte direttamente a Logitech. Gli indirizzi e le informazioni di contatto per il servizio di assistenza clienti Logitech sono rinvenibili nella documentazione che accompagna il prodotto acquistato, nonché sul Web all'indirizzo www.logitech.com/contactus.

Esclusione di responsabilità

LOGITECH NON SARÀ RESPONSABILE PER ALCUN DANNO SPECIALE, INDIRETTO, INCIDENTALE O CONSEGUENZIALE DI QUALSIASI GENERE, COMPRESA - A TITOLO ESEMPLIFICATIVO E SENZA LIMITAZIONI - PERDITE DI PROFITTI, DI INTROITI O DI DATI (SIA DIRETTAMENTE CHE INDIRETTAMENTE) O PERDITE COMMERCIALI PER LA VIOLAZIONE DI QUALSIASI GARANZIA ESPLICITA O IMPLICITA SUL PRODOTTO ACQUISTATO, ANCHE NEL CASO IN CUI LOGITECH SIA STATA INFORMATO DELLA POSSIBILITÀ DI TALI DANNI. Alcune giurisdizioni non ammettono l'esclusione o la limitazione di responsabilità per danni speciali, indiretti, incidentali o consequenziali: per tale motivo la limitazione o l'esclusione sopra riportata potrebbe non essere valida nella giurisdizione dell'acquirente.

Durata delle garanzie implicite

FATTA ECCEZIONE PER QUANTO PROIBITO DALLA LEGGE IN VIGORE, QUALSIASI GARANZIA IMPLICITA O CONDIZIONE DI COMMERCIALIZZABILITÀ O DI IDONEITÀ AD UN USO PARTICOLARE RELATIVA A QUESTO PRODOTTO HARDWARE È LIMITATA ALLA DURATA DEL PERIODO DI GARANZIA LIMITATA SPECIFICO PER IL PRODOTTO ACQUISTATO. Alcune giurisdizioni non ammettono limitazioni di durata della garanzia implicita: per tale motivo la limitazione sopra riportata potrebbe non essere valida nella giurisdizione dell'acquirente.

Diritti legali nazionali

I consumatori godono dei diritti legali sanciti dalle leggi nazionali in vigore relative alla vendita di prodotti destinati ai consumatori. Tali diritti non sono influenzati dalle garanzie contenute nella presente garanzia.

Assenza di altre garanzie

Nessun venditore, agente o dipendente Logitech è autorizzato ad apportare modifiche, estensioni o aggiunte alla presente garanzia.

Indirizzo Logitech

Logitech Europe S.A., Z.J. Moulins du Choc D, 1122 Romanel/Morges, Svizzera

© 2008 Logitech. Tutti i diritti riservati. Logitech, il logo Logitech e altri marchi Logitech sono di proprietà di Logitech e potrebbero essere registrati. Tutti gli altri marchi appartengono ai rispettivi proprietari. iPod è un marchio di Apple Computer, Inc. registrato negli Stati Uniti e in altri Paesi.

INFORMACIÓN DE SEGURIDAD

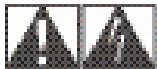

PRECAUCIÓN SOBRE RIESGO DE DESCARGAS ELÉCTRICAS

- Lea estas instrucciones.
- Conserve estas instrucciones.
- Haga caso de todas las advertencias.
- Siga todas las instrucciones.
- No use el dispositivo cerca del agua.
- Limpie el dispositivo sólo con un paño seco.
- Realice la instalación de acuerdo con las instrucciones del fabricante.
- No bloquee las aberturas de los altavoces ni introduzca ningún objeto en las ranuras u orificios de ventilación, ya que podrían producirse incendios o descargas eléctricas.
- Procure siempre que haya suficiente espacio alrededor de los altavoces para garantizar una ventilación adecuada.
- No se debe impedir la refrigeración cubriendo las asperaturas de ventilación con objetos como periódicos, manteles, cortinas, etc.
- No coloque sobre el aparato velas encendidas o cualquier otra fuente luminosa con llama al descubierto.
- Coloque los altavoces en un lugar seguro para evitar posibles caídas que pudieran ocasionar lesiones físicas o dañar el producto.
- No realice la instalación cerca de fuentes de calor como radiadores, calentadores, estufas u otros aparatos (inclui dos amplificadores) que generen calor.
- Para utilizar el dispositivo, debe conectarlo exclusivamente a una toma de salida de audio de bajo nivel.
- Utilice únicamente adaptadores o accesorios específicamente recomendados por el fabricante.
- Desenchufe este dispositivo si no va a utilizarlo durante periodos de tiempo prolongados o durante tormentas con relámpagos.
- Solicite la realización de cualquier operación de mantenimiento y reparación a personal técnico cualificado. El dispositivo requerirá servicio técnico en aquellos casos en los que haya sufrido algún desperfecto, como daños en el cable o en la clavija de alimentación, contacto con líquidos o introducción de objetos en el interior del dispositivo, exposición a lluvia o humedad excesiva, funcionamiento incorrecto o golpes o caídas.
- Los altavoces deben desconectarse de la toma de corriente mediante la colocación del conmutador de encendido/modo de espera en la posición de modo de espera y la desconexión del cable de alimentación de los altavoces de la toma CA.
- La toma de pared debería estar instalada cerca del equipo, en un lugar fácilmente accesible.
- Las conexiones de antena AM y FM sólo deben usarse con las antenas suministradas. No conecte otras antenas.

ADVERTENCIA:
**PARA REDUCIR EL RIESGO DE INCENDIOS
O DE DESCARGAS ELÉCTRICAS,
NO EXPONGA ESTE DISPOSITIVO A LLUVIA
O HUMEDAD.**

EXPLICACIÓN DE SÍMBOLOS:



Aparece en el producto para indicar...

Precaución, consulte la documentación adjunta antes de continuar. Este símbolo aparecerá en la sección del manual adyacente a la marca que hace referencia al motivo de preocupación.



Aparece en el producto para indicar...

Advertencia, se prohíbe el acceso a esta área. El incumplimiento de esta advertencia podría producir descargas eléctricas.

1

Le agradecemos la adquisición de Logitech® Pure-Fi Anywhere™ 2.

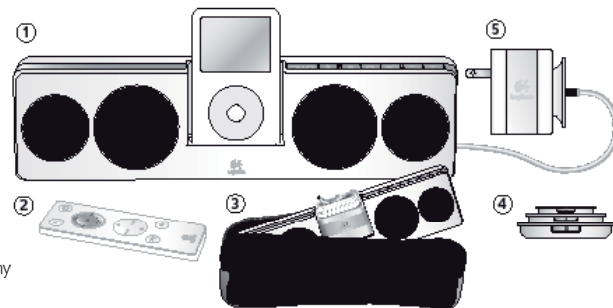

En la caja

1. Sistema de altavoces Pure-Fi Any
2. Mando a distancia inalámbrico
3. Estuche protector
4. Adaptadores para base universal
5. Adaptador de CA de voltaje internacional (100 – 240 V)

2

Colocación de un adaptador para base universal

1. Seleccione el adaptador para base universal para iPod o iPhone. Consulte la tabla siguiente para elegir el adaptador correcto. Si su iPod o iPhone no aparece en la lista, dicho modelo debería haberse suministrado con un adaptador incluido.
2. Conecte el adaptador para base universal a Logitech® Pure-Fi Anywhere™ 2.
3. Conecte el iPod o iPhone a la base universal.

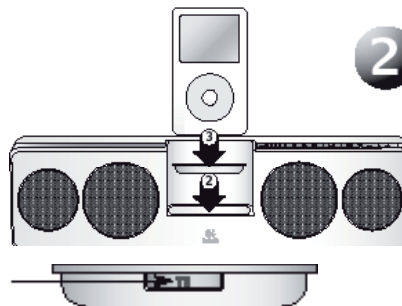

Los adaptadores para base universal se identifican mediante un número

iPod mini	iPod (4th Gen.)	iPod with color display	iPod nano	iPod with video	iPod nano (platinum)	iPhone	iPod nano with video	iPod classic	iPod touch
2 4GB, 1GB	4 2GB, 1GB	8 2GB, 3GB, 1GB	8 1GB, 2GB, 4GB	8 3GB	11 2GB, 4GB, 8GB	12 4GB, 8GB	12 4GB, 8GB	8 8GB	14 8GB, 16GB
	8 4GB	7 4GB, 6GB		10 6GB, 8GB				10 1GB	

3 Carga de altavoces y de iPod/iPhone

Los altavoces Logitech® Pure-Fi Anywhere™ 2 incluyen una pila interna recargable. Debe cargarla antes de utilizar los altavoces por primera vez. La carga de pila es suficiente para unas 10 horas de funcionamiento.

- Para cargar los altavoces, conecte el adaptador de CA a los altavoces y luego a la toma de corriente. El diodo de alimentación de CA se ilumina cuando los altavoces se conectan a una toma de CA. Puede utilizar los altavoces mientras se carga la pila.
- Los diodos de nivel de la pila emiten destellos verdes mientras los altavoces se cargan. Cuando todos los diodos muestran la luz verde permanente, la pila se habrá cargado por completo.
- Cuando se usa la alimentación por pilas, un diodo de nivel de pila roja indica que es necesario recargar la pila.

La pila de los altavoces Logitech® Pure-Fi Anywhere™ 2 es de ion litio recargable y no extraíble. Tiene un número de ciclos de carga limitado y no se puede sustituir. Para más detalles, consulte la sección "Instrucciones para desechar la pila".

Mientras los altavoces de Logitech® Pure-Fi Anywhere™ 2 están conectados a una toma de CA, se recargará también la pila del iPod/iPhone.

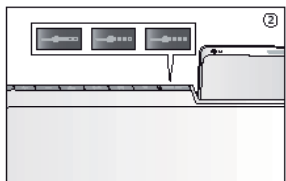

4

Audición de música

- Pulse el botón de encendido para encender los altavoces Pure-Fi Anywhere™.
- Pulse el botón de reproducción del iPod.
- Use los botones de volumen para ajustar el nivel de volumen.

Nota: también puede utilizar el mando a distancia incluido para encender y apagar los altavoces, ajustar el volumen y seleccionar pistas.

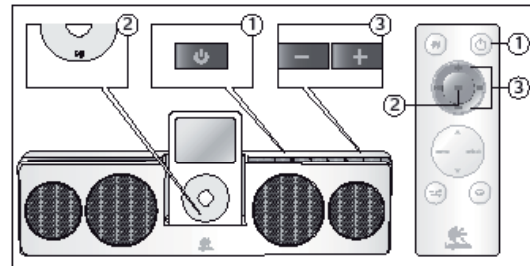

5

Resolución de problemas

El iPod/iPhone está en la base y en reproducción, pero no se oye la música.

- Asegúrese de que los altavoces están encendidos (si el diodo del símbolo de encendido es de color verde, los altavoces están encendidos).
- Ajuste el nivel de volumen de los altavoces. Use los botones de volumen.
- Desactive la función Sound Check en el iPod.
- Descargue la versión más reciente de iTunes (disponible en apple.com) y actualice el firmware del iPod a la versión más reciente.
- Compruebe la salida del iPod con auriculares o altavoces.

No existe un adaptador para base universal para mi iPod.

- Si tiene un modelo de iPod reciente, debería haber recibido un adaptador para base universal cuando adquirió el iPod.
- Si tiene un modelo de iPod de primera, segunda o tercera generación, deberá usar el conector de entrada auxiliar situado en la parte posterior de los altavoces. Tendrá que adquirir un cable aparte para conectar el iPod a la entrada auxiliar. (Los modelos de iPod de primera y segunda generación no tienen un conector para base. Los modelos de iPod de tercera generación no son compatibles con la base universal de los altavoces.)

El mando a distancia no funciona.

- Orienta el mando a distancia directamente a los altavoces.
- Asegúrese de que nada bloquee el sensor del mando a distancia. El botón se encuentra en la parte inferior del iPod.
- Cambie las pilas del mando a distancia.
- Puede que los altavoces estén en modo de ahorro de pilas. Pulse el botón de encendido de los altavoces para reactivarlos.

Los altavoces se apagan automáticamente.

- Para conservar energía, cuando los altavoces utilizan la alimentación de las pilas se apagan automáticamente al cabo de 2 minutos si no reciben música.
- Descargue la versión más reciente de iTunes (disponible en apple.com) y actualice el firmware del iPod a la versión más reciente.

Para disponer de la información sobre resolución de problemas más actualizada, visite www.logitech.com.

Uso óptimo de los altavoces

1. Uso del estuche protector

El adaptador de CA se ha diseñado para que encaje en la base del iPod. Para evitar daños al conector del iPod, inserte el adaptador de CA como se muestra (con el cable en la parte superior).

2. Recorrido de los menús del iPod

El mando a distancia incluye botones para recorrer los menús del iPod. Las teclas de flecha se usan para desplazarse por los menús. El botón 'menu' lleva al menú anterior y el botón 'select' lleva al siguiente.

3. Ajuste de orden aleatorio y repetición

Tanto los altavoces como el mando a distancia incluyen botones para ajustar los estados de orden aleatorio (X) y repetición (↺) del iPod.

4. Stereo XL

Pure-Fi Anywhere™ 2 incluye una función "Stereo XL" exclusiva que amplía enormemente el campo sonoro. Para activar y desactivar Stereo XL, use el botón del mando a distancia.

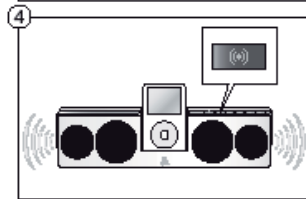
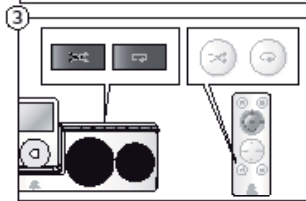
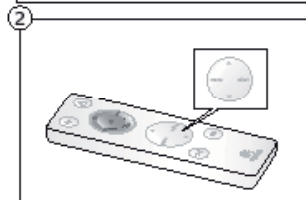

Instrucciones para desechar la pila

Este dispositivo utiliza una pila de ion litio que debería durar tanto como el dispositivo propiamente dicho. Si piensa que la suya puede estar gastada, pruebe a cargarla. Si no se recarga, póngase en contacto con el servicio de atención al cliente para información sobre reparación. **Los altavoces compactos Logitech® Pure-Fi Anywhere™ 2 para iPod no tienen una pila que pueda reparar el usuario. NO intente cambiar la pila.** Si la pila está completamente gastada y no quiere recurrir a Logitech® para que la cambien, siga las instrucciones para desecharla que se presentan a continuación. Infórmese sobre las regulaciones y leyes concernientes a su jurisdicción en cuanto a pilas desechables. Si no existiera ninguna normativa aplicable, le rogamos que la deposite en un contenedor para dispositivos electrónicos.

Pure-Fi Anywhere™ 2 para iPod no tienen una pila que pueda reparar el usuario. NO intente cambiar la pila. Si la pila está completamente gastada y no quiere recurrir a Logitech® para que la cambien, siga las instrucciones para desecharla que se presentan a continuación. Infórmese sobre las regulaciones y leyes concernientes a su jurisdicción en cuanto a pilas desechables. Si no existiera ninguna normativa aplicable, le rogamos que la deposite en un contenedor para dispositivos electrónicos.



Precaución La pila usada en este dispositivo puede provocar incendios, explosiones o quemaduras químicas si no se trata debidamente.

Evite exponerla a fuentes de calor (sol, fuego, etc.). No la someta a temperaturas superiores a 60° C ni incineración. No utilice ni recargue la pila si parece que tiene una fuga, pérdida de color, está deformada o presenta cualquier otro tipo de anomalía. No deje la pila descargada o sin utilizar durante periodos prolongados. Un uso inadecuado de las pilas puede hacerlas explotar u originar escapes, con el consiguiente riesgo de quemaduras y lesiones físicas. Si se produce alguna fuga, tome las precauciones habituales y deseche la pila inmediatamente.



Información de reciclaje para la pila de ion litio Extracción de la pila

Precaución: Cuando desmonte Pure-Fi Anywhere, use gafas de protección.

1. Ejercer palanca y saque la tapa frontal.
2. Utilice un destornillador Phillips para extraer los ocho tornillos como se indica.
3. Separe los altavoces.
4. Desconecte el conector de la pila.
5. Utilice un destornillador Phillips para extraer los dos tornillos como se indica.
6. No tire la pila a la basura. Deshágase de la pila según las leyes sobre reciclaje concernientes a su jurisdicción.

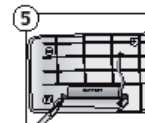
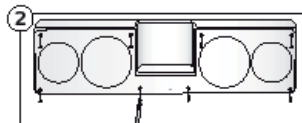

Mando a distancia: pila sustituible por el usuario

Precaución: El mando a distancia tiene una pila de litio que el usuario puede cambiar cuando sea preciso.

Si la sustitución se realiza de forma incorrecta, podría provocar un incendio o una explosión. Utilice única y exclusivamente otra pila de botón de litio CR2025 de 3 V. Deshágase de las pilas usadas siguiendo las instrucciones suministradas y de acuerdo con las leyes sobre reciclaje y desechos concernientes a su jurisdicción.

Advertencia: Riesgo de incendios, explosiones y quemaduras. No desmonte, aplaste ni incinere la pila. Evite exponerla a fuentes de calor (sol, fuego, etc.). Mantenga la pila fuera del alcance de los niños, guardada en su embalaje original hasta el momento de usarla. Evite el contacto con la boca. De ingerir la pila, obtenga asistencia médica inmediatamente.

Garantía Limitada de Productos de Hardware Logitech

Logitech garantiza que sus productos de hardware Logitech no presentarán defectos materiales ni de fabricación durante 2 años, a partir de la fecha de compra. Salvo disposición legal contraria, esta garantía no es transferible y se limita al comprador original. Esta garantía le otorga derechos legales específicos y es posible que usted también tenga otros derechos que varían según las leyes locales.

Recursos

La responsabilidad total de Logitech y su recurso exclusivo en caso de violación de la garantía consistirá en, según el criterio de Logitech, (1) reparar o reemplazar el hardware, o (2) reembolsar el precio abonado, siempre que se devuelva el hardware al punto de venta u otro lugar similar indicado por Logitech, con una copia del recibo de venta o del recibo detallado y fechado. Es posible que se apliquen gastos de envío y entrega, salvo disposición legal contraria. Es posible que Logitech utilice, según su criterio, piezas nuevas, restauradas o usadas en buenas condiciones para reparar o reemplazar cualquier producto de hardware. Todo producto de hardware de reemplazo estará cubierto por la garantía durante el período restante correspondiente al período de la garantía original o durante treinta (30) días, el período que sea más largo, o durante cualquier período adicional establecido en su jurisdicción.

Esta garantía no cubre los problemas o daños ocasionados por (1) accidente, abuso, mal uso o toda reparación, modificación o desmontaje no autorizados; (2) uso o mantenimiento inadecuados, uso no compatible con las instrucciones del producto o conexión a una fuente de alimentación eléctrica inadecuada o (3) utilización de insumos, como baterías de reemplazo, no proporcionados por Logitech, salvo disposición legal contraria a esta restricción.

Cómo obtener respaldo de la garantía

Antes de gestionar un reclamo de garantía, le recomendamos que visite la sección de asistencia en www.logitech.com para recibir soporte técnico. Los reclamos de garantía válidos generalmente son procesados a través del punto de venta durante los primeros treinta (30) días posteriores a la compra. Sin embargo, dicho período podrá variar de acuerdo con el lugar donde usted adquirió el producto: consulte con Logitech o con el minorista donde usted adquirió el producto para obtener más detalles al respecto. Los reclamos de garantía que no puedan ser procesados a través del punto de venta y toda inquietud relacionada con el producto adquirido deberán ser enviados a Logitech. Usted podrá encontrar las direcciones y la información de contacto del servicio al cliente de Logitech en la documentación adjunta al producto y en la página web www.logitech.com/contactus.

Limitaciones de responsabilidad

LOGITECH NO ASUMIRÁ NINGUNA RESPONSABILIDAD POR DAÑOS ESPECIALES, INDIRECTOS, FORTUITOS O CONSIGUIENTES, A SABER, ENTRE OTROS, LA PÉRDIDA DE GANANCIAS, INGRESOS O INFORMACIÓN (YA SEA DIRECTA O INDIRECTA) O LA PÉRDIDA COMERCIAL POR VIOLACIÓN DE CUALQUIER GARANTÍA EXPRESA O IMPLÍCITA DE SU PRODUCTO, AÚN CUANDO LOGITECH HAYA SIDO ASESORADO CON RESPECTO A LOS POSIBLES DAÑOS. Algunas jurisdicciones no permiten la exclusión o limitación de los daños especiales, indirectos, fortuitos o consiguientes, de modo que es posible que la limitación o exclusión antes mencionada no lo afecte a usted.

Duración de las garantías implícitas

SALVO DISPOSICIÓN LEGAL CONTRARIA, LA DURACIÓN DE TODA GARANTÍA O CONDICIÓN IMPLÍCITA DE APTITUD E IDONEIDAD QUE TENGA UN PROPÓSITO ESPECÍFICO PARA ESTE PRODUCTO DE HARDWARE ESTARÁ LIMITADA A LA DURACIÓN DEL PERÍODO CORRESPONDIENTE A LA GARANTÍA LIMITADA DE SU PRODUCTO. Algunas jurisdicciones no avalan limitaciones relativas a la duración de la garantía implícita, de modo que es posible que la limitación antes mencionada no lo afecte a usted.

Derechos legales nacionales

Los consumidores poseen derechos legales establecidos por la legislación nacional vigente con respecto a la venta de bienes de consumo. Dichos derechos no se ven afectados por las garantías establecidas en esta Garantía Limitada.

Ninguna otra garantía

Ningún distribuidor, representante o empleado de Logitech tiene autorización para realizar modificaciones, extensiones o adiciones a esta garantía.

Dirección de Logitech

Logitech Europe S.A., Z.I. Moulin du Choc D, 1122 Romanel/Morges, Suiza

© 2008 Logitech. Reservados todos los derechos. Logitech, el logotipo de Logitech y las demás marcas de Logitech pertenecen a Logitech y pueden estar registradas. Las demás marcas comerciales pertenecen a sus respectivos propietarios. iPod es una marca registrada de Apple, Inc., registrada en EE.UU. y otros países.

INFORMAÇÕES IMPORTANTES SOBRE SEGURANÇA



AVISO PERIGO DE CHOQUE ELÉCTRICO

- Leia estas instruções.
 - Guarde estas instruções.
 - Preste atenção a todos os avisos.
 - Siga todas as instruções.
 - Não utilize este aparelho perto de água.
 - Limpe apenas com um pano seco.
 - Não bloqueie as aberturas de ventilação. Instale de acordo com as instruções do fabricante.
 - Não force objectos para o interior das ranhuras ou aberturas de ventilação do aparelho, uma vez que tal poderá resultar em perigos de incêndio ou choque eléctrico.
 - Mantenha uma distância mínima de, pelo menos, 6 pés em torno do aparelho para uma ventilação suficiente.
 - Não deve obstruir a ventilação, cobrindo as respectivas aberturas com objectos, tais como jorrais, toalhas de mesa, cortinas, etc.
 - Não coloque fontes de chama (abertas) sem protecção, tais como velas acesas, em cima ou perto do aparelho.
 - Coloque o aparelho num local estável, de modo a que não caia, causando danos no produto ou lesões corporais.
 - Não instale o equipamento perto de fontes de calor, tais como radiadores, aquecedores, fogões ou qualquer aparelho (incluindo amplificadores) que produza calor.
 - Apenas opere o aparelho a partir de uma saída de linha de áudio de nível baixo.
- Evite pisar o fio eléctrico ou pressioná-lo, em especial perto das fichas, receptáculos e o local a partir do qual saem do aparelho.
 - Utilize apenas acessórios especificados pelo fabricante.
 - Desligue a ficha do aparelho durante trovoadas ou quando não é utilizado durante longos períodos de tempo.
 - Consulte um técnico especializado e qualificado. A manutenção é necessária se o aparelho tiver sido de qualquer forma danificado, por exemplo, em caso de dano no cabo de alimentação ou na ficha, derramamento de líquido ou queda de objectos sobre o aparelho, exposição a chuva ou humidade, queda ou funcionamento irregular.
 - O aparelho deve ser desligado da rede eléctrica, colocando o interruptor de alimentação/suspensão na posição de suspensão e desligando o cabo de alimentação do aparelho do receptáculo de CA.
 - A tomada deve estar instalada perto do equipamento e ser facilmente acessível.

ATENÇÃO:
PARA REDUZIR O RISCO DE CHOQUES ELÉCTRICOS, NÃO EXPONHA ESTE APARELHO À CHUVA OU À HUMIDADE.

EXPLICAÇÃO DOS SÍMBOLOS:



Colocado no produto para...

Cuidado, consulte a documentação incluída antes de continuar. Este símbolo estará localizado na secção do manual junto às indicações que fazem referência à área a ter em atenção.



Colocado no produto para...

Aviso, o acesso a esta área é restrito. Se não cumprir este aviso, pode sofrer um choque eléctrico.

1

Obrigado por ter adquirido um Logitech® Pure-Fi Anywhere™ 2.

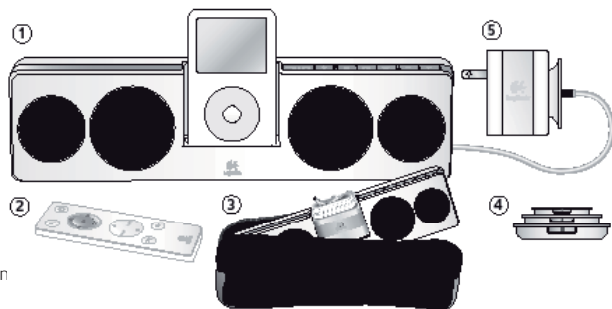

Incluído na caixa

1. Sistema de altifalantes Pure-Fi An
2. Controló remoto sem fios
3. Estojo protector para viagem
4. Adaptadores Universal Dock
5. Adaptador de CA de voltagem internacional (100-240V)

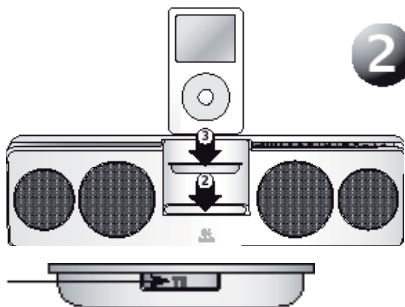

2

Ligue um Adaptador Universal Dock

1. Seleccione o adaptador Universal Dock para o seu iPod ou iPhone. Utilize o gráfico abaixo para escolher o adaptador correcto. Se o seu iPod ou iPhone não se encontra incluído na lista, um adaptador deverá ter sido fornecido quando o adquiriu.
2. Ligue o adaptador Universal Dock ao seu Logitech® Pure-Fi Anywhere™ 2.
3. Ligue o seu iPod ou iPhone ao Universal Dock.

Os adaptadores Universal Dock encontram-se Identificados por Números

iPod mini	iPod (4th Gen.)	iPod with color display	iPod nano	iPod with video	iPod nano (4th Gen.)	Phone	iPod nano with video	iPod classic	iPod touch
2 4GB, 8GB	4 20GB, 1GB	8 20GB, 30GB, 1GB	8 1GB, 2GB, 4GB	8 30GB	7 2GB, 4GB, 8GB	12 4GB, 8GB	13 4GB, 8GB	6 8GB	14 8GB, 16GB
	4 4GB	8 4GB, 8GB		6 6GB, 8GB				10 16GB	

3

Carregar os altifalantes e o iPod/iPhone

Os altifalantes Logitech® Pure-Fi Anywhere™ 2 incluem uma bateria interna recarregável. Deve ser carregada antes de a utilizar pela primeira vez. A vida útil da bateria será de, aproximadamente, 10 horas num único carregamento.

1. Para carregar os altifalantes, ligue o adaptador CA aos altifalantes e, em seguida, a uma tomada eléctrica. O LED de alimentação CA acende-se quando os altifalantes são ligados a alimentação CA. Pode utilizar os altifalantes enquanto a bateria está a ser carregada.
2. Os LEDs de nível de carga de bateria passarão a verde intermitente durante o carregamento dos altifalantes. Quando todos os LED estiverem verdes, a bateria está totalmente carregada.
3. Durante o funcionamento com a bateria, o LED vermelho de nível de carga de bateria indica que a bateria necessita de ser recarregada.

Os altifalantes Logitech® Pure-Fi Anywhere™ 2 utilizam uma bateria de lítio recarregável não amovível. Esta bateria possui um número limitado de ciclos de carregamento e não pode ser substituída. Para obter informações adicionais, consulte a secção "Eliminação da bateria".

Enquanto os altifalantes Logitech® Pure-Fi Anywhere™ 2 estiverem ligados a uma alimentação CA, também irão recarregar a bateria do iPod/iPhone.

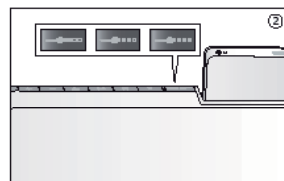
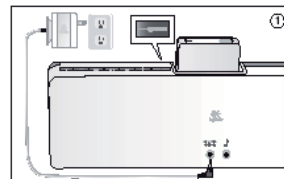

4

Ouvir música

1. Ligue os altifalantes do Pure-Fi Anywhere™, premindo o botão de alimentação.
2. Prima "Play" no iPod.
3. Utilize os botões de volume para ajustar o nível do volume.

Nota: Pode igualmente utilizar o controlo remoto sem fios incluído para ligar e desligar os altifalantes, ajustar o volume e seleccionar faixas.

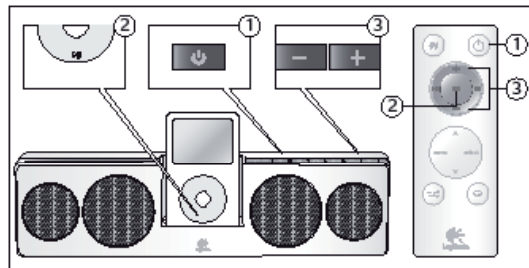

5

Resolução de problemas

O meu iPod/iPhone encontra-se na Dock e em reprodução, mas não consigo ouvir música.

- Certifique-se de que desligou os altifalantes (se o LED de alimentação estiver verde, os altifalantes estão ligados).
- Experimente ajustar o nível de volume nos altifalantes. Utilize os botões de volume.
- Tente desligar a funcionalidade para testar o som no iPod.
- Transfira a última versão do iTunes (disponível em apple.com) e atualize o seu iPod para o firmware de iPod mais recente.
- Verifique a saída do iPod com auscultadores ou outros altifalantes.

Não existe um adaptador Universal Dock para o meu iPod.

- Caso disponha de um iPod mais recente, deverá ter recebido um adaptador Universal Dock para o seu iPod, fornecido com o seu iPod quando o adquiriu.
- Se possuir um iPod de 1ª, 2ª ou 3ª geração, necessita de utilizar o conector de entrada Aux na parte traseira dos altifalantes. Para fazê-lo, terá de adquirir um cabo em separado para ligar o seu iPod à entrada Aux. (Os iPods de 1ª / 2ª geração não possuem um conector de dock. Os iPods de 3ª geração não são suportados pelo Universal Dock dos altifalantes.)

O controlo remoto não funciona.

- Aponte o controlo remoto directamente para os altifalantes.
- Certifique-se de que o sensor do controlo remoto não está bloqueado. (Encontra-se sob o iPod).
- Experimente utilizar uma bateria fresca no controlo remoto.
- É possível que os altifalantes estejam no modo de poupança de bateria. Carregue no botão de alimentação para despertar os altifalantes.

Os altifalantes desligam-se aleatoriamente.

- Para preservar a vida da bateria, se os altifalantes estiverem ligados à tomada irão desligar-se automaticamente se não existir música durante 2 minutos.
- Transfira a última versão do iTunes (disponível em apple.com) e atualize o seu iPod para o firmware de iPod mais recente.

De modo a obter as informações acerca da resolução de problemas mais actualizadas, visite o site www.logitech.com.

6

Tire o máximo partido dos seus altifalantes

1. Utilizar o estojo de viagem

O adaptador CA foi concebido para se adaptar ao dock do iPod. De modo a evitar danos ao conector do iPod, insira o adaptador CA conforme ilustrado – com o cabo na parte superior.

2. Navegar nos menus do iPod

O controlo remoto inclui botões para navegar nos menus do iPod. As teclas de setas são utilizadas para deslocar ao longo do menu. A tecla "Menu" reverte para o menu anterior e a tecla "Select" avança para o menu seguinte.

3. Ajustar os estados "Shuffle" e "Repeat"

Os altifalantes e o controlo remoto possuem botões para ajustar os estados "Shuffle" (X) e "Repeat" (C) no iPod.

4. Stereo XL

O Pure-Fi Anywhere™ 2 inclui uma função "Stereo XL" própria que alarga significativamente o campo sonoro. Para ligar e desligar a função "Stereo XL", utilize o botão no controlo remoto.

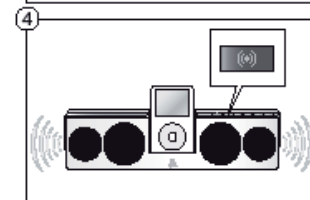
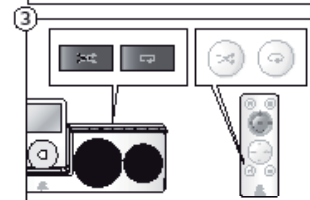
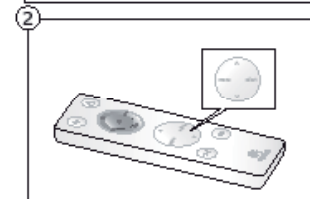



Instruções para descartar baterias expiradas

Este dispositivo utiliza uma bateria de lítio que deve durar tanto quanto o dispositivo. Se suspeitar que a bateria está sem carga, tente carregá-la. Se a bateria não recarregar, contacte o Serviço de Apoio ao Cliente da Logitech™ para obter informações sobre reparações. **Os altifalantes compactos do Pure-Fi**

Anywhere™ 2 da Logitech™ para iPod não possuem uma bateria que pode ser reparada pelo utilizador. NÃO tente substituir a bateria.

Se a bateria estiver sem carga e não pretende que a Logitech™ a substitua, siga as instruções abaixo para a eliminar. Consulte as leis e regulamentos locais para descartar a bateria de forma apropriada na sua zona. Caso não existam regulamentos locais relativos à eliminação de baterias, coloque o dispositivo num recipiente de lixo para dispositivos electrónicos.



Aviso: A bateria utilizada neste dispositivo pode apresentar risco de incêndio, explosão ou queimadura química se não for devidamente manuseada.

A bateria não deverá ser exposta a calor excessivo, tal como luz solar, fogo ou fontes de calor semelhantes. Não exponha a bateria a temperaturas superiores a 60°C nem a queime. Não utilize nem carregue a bateria caso apresente sinais de fuga, descoloração, deformação ou qualquer outra anomalia. Não deixe a bateria descarregada ou não utilizada durante longos períodos de tempo. As baterias podem explodir ou apresentar fugas, provocando queimaduras e lesões pessoais, quando são indevidamente utilizadas. Em caso de fuga, tome as precauções normais e descarte imediatamente a bateria.



Informações sobre reciclagem da bateria de lítio: Remoção da bateria

Aviso: Utilize óculos de protecção quando desmontar o Pure-Fi Anywhere™

1. Arranque a cobertura frontal.
2. Utilize uma chave de fendas Phillips para remover 8 parafusos, conforme ilustrado.
3. Desmonte os altifalantes.
4. Desligue o conector da bateria.
5. Utilize uma chave de fendas Phillips para remover 2 parafusos, conforme ilustrado.
6. Não coloque a bateria no lixo. Descarte a bateria de acordo com as leis de reciclagem de bateria locais.

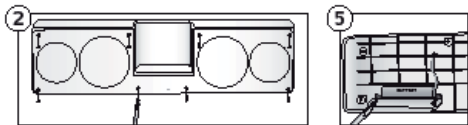

Controlo remoto – Bateria substituível pelo utilizador

Cuidado: O controlo remoto contém uma bateria de lítio recarregável substituível pelo utilizador.

Perigo de incêndio ou explosão se a bateria for incorrectamente substituída. Substitua apenas pela bateria de substituição de lítio CR2025 3V. Descarte as pilhas utilizadas imediatamente, de acordo com as instruções do guia do utilizador, seguindo as regulamentações de desperdícios ou reciclagem locais.

Aviso: Risco de incêndio, explosão e queimaduras. Não desmonte, esmague nem queime. A bateria não deverá ser exposta a calor excessivo, tal como luz solar, fogo ou fontes de calor semelhantes. Mantenha a bateria fora do alcance das crianças e na embalagem original até estar pronta a ser utilizada. Nunca ponha a bateria na boca. Se a engolir, contacte o seu médico ou o centro de controlo tóxico.

Garantia Limitada de Produto de Hardware da Logitech

A Logitech garante que este produto de hardware Logitech estará isento de defeitos de material e fabrico durante 2 anos, a partir da data da compra. Salvo proibição pela lei aplicável, a presente garantia não é transferível e é limitada ao comprador original. A presente garantia concede direitos legais específicos ao utilizador e o mesmo poderá igualmente possuir outros direitos que variam consoante as leis locais.

Recursos

Toda a responsabilidade da Logitech e o exclusivo recurso do utilizador relativamente a qualquer violação da garantia consistirão, à discricção da Logitech, (1) na reparação ou substituição do hardware, ou (2) na devolução do montante pago, desde que o hardware seja devolvido ao ponto de compra ou outro local indicado pela Logitech, juntamente com uma cópia do recibo de venda ou recibo discriminado e datado. Poder-se-ão aplicar custos de expedição, excepto se tal for proibido pela legislação aplicável. A Logitech poderá, à sua discricção, utilizar peças novas ou renovadas ou usadas e em bom estado de funcionamento para reparar ou substituir qualquer produto de hardware. Qualquer produto de hardware de substituição será abrangido pela garantia original durante o restante período da mesma ou durante trinta (30) dias, o período que for mais longo, ou durante qualquer período de tempo adicional que possa ser aplicável na jurisdição do utilizador.

A presente garantia não abrange problemas ou danos resultantes de (1) acidente, utilização abusiva, aplicação errada, ou qualquer reparação, modificação ou desmontagem não autorizada; (2) funcionamento ou manutenção inadequada, utilização não conforme às instruções do produto ou ligação a fonte de alimentação inapropriada; ou (3) utilização de consumíveis, como por exemplo pilhas de substituição, não fornecidos pela Logitech, excepto se essa restrição for proibida pela legislação aplicável.

Como obter serviço de garantia

Antes de enviar qualquer reclamação ao abrigo da garantia, recomendamos que visite a secção de suporte em www.logitech.com, de modo a obter assistência técnica. As reclamações válidas ao abrigo da garantia são geralmente processadas através do ponto de compra durante os primeiros trinta (30) dias após a compra; contudo, este período de tempo poderá variar consoante o local onde adquiriu o produto – consulte a Logitech ou o vendedor onde adquiriu o produto para obter mais informações. As reclamações ao abrigo da garantia que não possam ser processadas através do ponto de compra e quaisquer outras questões relacionadas com o produto deverão ser directamente dirigidas à Logitech. Os endereços e dados de contacto do Serviço de Apoio ao Cliente da Logitech poderão ser encontrados na documentação fornecida com o produto, bem como na Internet, em www.logitech.com/contactus.

Limitação de responsabilidade

A LOGITECH NÃO SERÁ CONSIDERADA RESPONSÁVEL POR QUALQUER DANO ESPECIAL, INDIRECTO, INCIDENTAL OU CONSEQUENCIAL, INCLUINDO, MAS NÃO SE LIMITANDO A, PERDAS (DIRECTAS OU INDIRECTAS) DE LUCROS, RECEITAS OU DADOS OU PERDAS COMERCIAIS RESULTANTES DA VIOLAÇÃO DE QUALQUER GARANTIA EXPRESSA OU IMPLÍCITA NO PRODUTO, MESMO QUE A LOGITECH TENHA SIDO AVISADA DA POSSIBILIDADE DESTES DANOS. Algumas jurisdições não permitem a exclusão ou limitação de danos especiais, indirectos, incidentais ou consequenciais, pelo que a limitação ou exclusão acima mencionada poderá não ser aplicável ao utilizador.

Duração das garantias implícitas

SALVO PROIBIÇÃO DA LEGISLAÇÃO APLICÁVEL, A DURAÇÃO DE QUALQUER GARANTIA IMPLÍCITA OU CONDIÇÃO DE COMERCIALIZAÇÃO OU ADEQUAÇÃO A UM DETERMINADO FIM NESTE PRODUTO DE HARDWARE É LIMITADA À DURAÇÃO DO PERÍODO DE GARANTIA LIMITADA APLICÁVEL AO PRODUTO. Algumas jurisdições não permitem limitações à duração de uma garantia implícita, pelo que a limitação acima mencionada poderá não ser aplicável ao utilizador.

Direitos estatutários nacionais

Os consumidores têm direitos legais ao abrigo da legislação nacional aplicável que rege a venda de bens de consumo. Estes direitos não são afectados pelas garantias na presente Garantia Limitada.

Nenhuma outra garantia

Nenhum comerciante, agente ou funcionário da Logitech tem autorização para efectuar qualquer modificação, extensão ou adição à presente garantia.

Endereço da Logitech

Logitech Europe S.A., Z.I. Moulin du Choc D, 1122 Romanel/Morges, Suíça

© 2008 Logitech. Todos os direitos reservados. Logitech, o logótipo da Logitech e outras marcas da Logitech constituem propriedade da Logitech e podem estar registadas. Todas as outras marcas comerciais constituem propriedade dos respectivos donos.

iPod é uma marca comercial da Apple, Inc., registada nos E.U.A. e outros países

BELANGRIJKE VEILIGHEIDSGEINFORMATIE

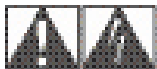

WAARSCHUWING GEVAAR OP ELEKTRISCHE SCHOK

- Lees deze instructies.
- Bewaar deze instructies.
- Neem alle waarschuwingen in acht.
- Volg alle instructies op.
- Gebruik dit apparaat niet in de buurt van water.
- Veeg het alleen af met een droge doek.
- Blokkeer geen ventilatieopeningen. Voer de installatie uit volgens de instructies van de fabrikant.
- Stop geen voorwerpen in openingen of gleuven van het apparaat vanwege risico op brand of elektrische schokken.
- Laat een ruimte van ten minste 15 cm rond het apparaat vrij voor voldoende ventilatie.
- Belemmer de ventilatie niet door blokkering van de ventilatieopeningen met voorwerpen zoals kranten, tafellakens, gordijnen enzovoort.
- Plaats geen naakte (open) vlammen, zoals brandende kaarsen, op of dicht bij het apparaat.
- Zet het apparaat op een stabiele plaats zodat het niet kan vallen, wat tot beschadiging van het product of lichamelijk letsel zou kunnen leiden.
- Installeer het apparaat niet in de buurt van hittebronnen zoals radiatoren, warmterooasters, fornuizen of andere warmte producerende apparatuur (inclusief versterkers).
- Gebruik het apparaat alleen via een geluidslijnuitgang met laag niveau.
- Bescherm de stroomdraad om te voorkomen dat eroverheen gelopen wordt of dat het bekneld raakt, vooral bij stekkers, stopcontacten en het uitgangspunt van de draad.
- Gebruik alleen toebehoren/accessoires die door de fabrikant gespecificeerd zijn.
- Ontkoppel dit apparaat tijdens onweersbuien of wanneer het langere tijd niet gebruikt wordt.
- Laat al het onderhoud aan deskundig servicepersoneel over. Onderhoud is vereist wanneer het apparaat op enigerlei wijze beschadigd is, zoals wanneer er iets aan de stroomdraad of stekker mankeert, er vloeistof op het apparaat gemorst is of voorwerpen in gevallen zijn, het blootgesteld is aan regen of vocht, het niet normaal werkt of is gevallen.
- Het apparaat moet van het lichtnet ontkoppeld worden door de stroom-/standby-schakelaar in de standby-positie te zetten en de stekker van het apparaat uit het stopcontact te halen.
- Het stopcontact moet zich dicht bij de apparatuur bevinden en gemakkelijk bereikbaar zijn.

WAARSCHUWING:

STEL DIT APPARAAT NIET BLOOT AAN REGEN OF VOCHT OM HET RISICO OP BRAND OF ELEKTRISCHE SCHOK TE VERMINDEREN.

VERKLARING VAN SYMBOLEN:



Duidt op het volgende:

Waarschuwing, raadpleeg begeleidende documentatie voordat u doorgaat. U vindt dit symbool dan in de handleiding naast de markering die naar de betreffende locatie verwijst.



Duidt op het volgende:

Waarschuwing, toegang tot deze locatie is beperkt. Niet inachtneming kan tot gevaar op een elektrische schok leiden.

1

Dank u voor de aanschaf van een Logitech® Pure-Fi Anywhere™ 2.

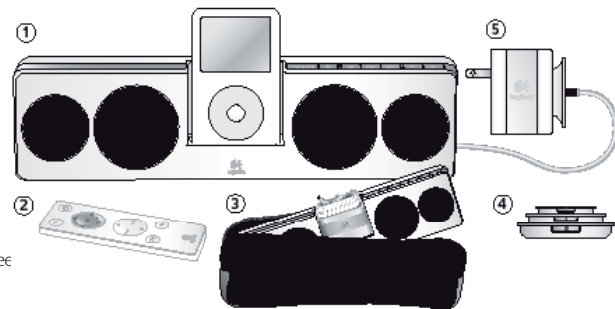

In de doos

1. Pure-Fi Anywhere™-speakersysteem
2. Draadloze afstandsbediening
3. Beschermend opbergdoosje
4. Universal Dock Adapters
5. Wisselstroomadapter voor internationaal voltage (100 - 240 V)

2

Een Universal Dock Adapter aansluiten

1. Selecteer de Universal Dock Adapter voor uw iPod of iPhone. Kies de juiste adapter aan de hand van het onderstaande diagram. Als uw iPod of iPhone niet in de lijst staat, moet er bij de aankoop van uw iPod of iPhone een adapter meegeleverd zijn.
2. Sluit de Universal Dock Adapter op uw Logitech® Pure-Fi Anywhere™ 2 aan.
3. Steek uw iPod of iPhone in het Universal Dock.

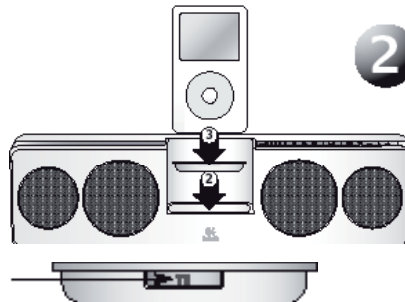

Universal Dock Adapters worden
via hun nummer geïdentificeerd

iPod mini	iPod (4th Gen.)	iPod with color display	iPod nano	iPod with video	iPod nano (platinum)	iPhone	iPod nano with video	iPod classic	iPod touch
2	4	8	8	8	11	12	12	8	14
4GB, 8GB	2GB, 4GB	2GB, 3GB, 4GB	1GB, 2GB, 4GB	2GB	2GB, 4GB, 8GB	4GB, 8GB	4GB, 8GB	8GB	8GB, 16GB
	8	8	16					16	
	4GB	4GB, 6GB	4GB, 8GB					16GB	

3 Uw speakers en iPod/iPhone opladen

Uw Logitech® Pure-Fi Anywhere™ 2-speakers hebben een interne oplaadbare batterij. De batterij moet opgeladen worden voordat u deze voor het eerst kunt gebruiken. De batterij gaat per oplading ongeveer 10 uur mee.

- Voor het opladen van uw speakers sluit u de wisselstroomadapter op uw speakers aan, en dan op een stopcontact. De wisselstroom-led licht op wanneer de speakers op wisselstroom zijn aangesloten. U kunt uw speakers gebruiken terwijl de batterij wordt opgeladen.
- De led's voor het batterijniveau knipperen groen terwijl de speakers worden opgeladen. Wanneer alle led's groen branden, is de batterij volledig opgeladen.
- Bij batterijgebruik geeft een rode batterijniveau-led aan dat de batterij moet worden opgeladen.

De Logitech® Pure-Fi Anywhere™ 2-speakers maken gebruik van een niet-verwijderbare oplaadbare lithiumionbatterij. Deze batterij kan een beperkt aantal keer opgeladen worden, en kan niet vervangen worden. Zie de instructies voor het weggooien van batterijen voor meer informatie.

Terwijl uw Logitech® Pure-Fi Anywhere™ 2-speakers op wisselstroom zijn aangesloten, laden ze ook de batterij van uw iPod/iPhone op.

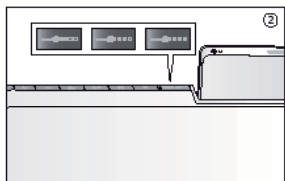

4

Naar muziek luisteren

- Zet uw Pure-Fi Anywhere™-speakers aan door op de stroomknop te drukken.
- Druk op de afspeelknop van uw iPod.
- Gebruik de volumeknoppen om het volumeniveau aan te passen.

N.B. U kunt ook de meegeleverde draadloze afstandsbediening gebruiken om de speakers aan en uit te zetten, het volume aan te passen en tracks te selecteren.

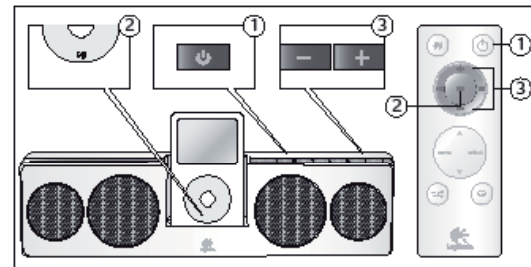

5

Problemen oplossen

Mijn iPod/iPhone staat in het Dock en speelt muziek af, maar ik hoor geen geluid.

- Controleer of de speakers aanstaan (als de led van het stroomsymbool groen is, staan de speakers aan).
- Pas het volumeniveau op de speakers aan. Gebruik de volumeknoppen.
- Schakel de geluidscntrolefunctie van uw iPod uit.
- Download de recentste versie van iTunes (beschikbaar op apple.com) en upgrade uw iPod naar de recentste iPod-firmware.
- Controleer de iPod-uitvoer met een koptelefoon of andere speakers.

Er is geen Universal Dock Adapter voor mijn iPod verkrijgbaar.

- Als u een nieuwere iPod hebt, zou er bij aankoop een Universal Dock Adapter voor uw iPod meegeleverd moeten zijn.
- Hebt u een eerste, tweede of derde generatie iPod, dan moet u de Aux-ingangconnector achter op de speakers gebruiken. U moet een aparte draad aanschaffen om uw iPod op deze Aux-ingang te kunnen aansluiten. (Eerste/tweede generatie iPods hebben geen dockconnector. Het Universal Dock van de speakers biedt geen ondersteuning voor derde generatie iPods.)

De afstandsbediening werkt niet.

- Richt de afstandsbediening direct op de speakers.
- Zorg ervoor dat de sensor voor de afstandsbediening niet geblokkeerd wordt. (Deze bevindt zich onder de iPod.)
- Plaats een nieuwe batterij in de afstandsbediening.
- De speakers staan misschien in een energiebesparende modus. Druk op de stroomknop van de speakers om ze te activeren.

De speakers gaan willekeurig uit.

- Bij batterijgebruik gaan de speakers automatisch uit als er 2 minuten geen muziek wordt afgespeeld, om batterijmogen te besparen.
- Download de nieuwste versie van iTunes (beschikbaar op apple.com) en upgrade uw iPod naar de nieuwste iPod-firmware.

U vindt de meest up-to-date informatie over probleemoplossing op www.logitech.com/support.

Uw speakers optimaal benutten

1. Het opbergdoosje gebruiken

De wisselstroomadapter is zo ontworpen dat hij in het iPod-dock past. Sluit de wisselstroomadapter aan zoals weergegeven (met de draad aan de bovenkant) om te voorkomen dat de iPod-connector beschadigd raakt.

2. Door de iPod-menu's navigeren

De afstandsbediening heeft knoppen waarmee u door de menu's op de iPod kunt navigeren. U kunt met de pijltjestoetsen door het menu scrollen. Met de menu-toets gaat u naar het vorige menu, en met de select-toets naar het volgende.

3. Shufflen en herhaling aanpassen

De speakers en afstandsbediening hebben knoppen waarmee u de shuffle- (X) en herhalingsstatus (↺) op de iPod kunt aanpassen.

4. Stereo XL

Pure-Fi Anywhere™ 2 heeft de gepatenteerde functie Stereo XL waarmee het geluidsveld aanzienlijk verbreed wordt. U schakelt de functie Stereo XL in en uit via de knop op de afstandsbediening.

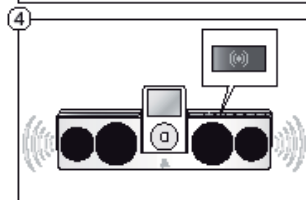
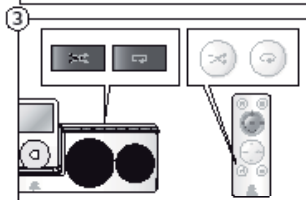
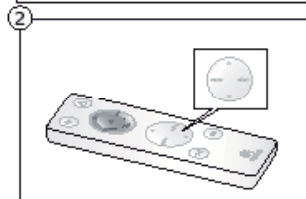

Wegwerpinstructies voor batterij bij einde levensduur

Dit apparaat bevat een lithiumionbatterij die net zolang hoort mee te gaan als het apparaat. Als u vermoedt dat de batterij leeg is, probeer deze dan op te laden. Als de batterij niet opgeladen kan worden, neemt u contact op met de Logitech®-klantenondersteuning voor reparatie-informatie. **De batterij van de**

Logitech® Pure-Fi Anywhere™ 2 Compact Speakers for iPod kan niet door de gebruiker vervangen worden. Probeer de batterij NIET zelf te vervangen. Als de batterij niet meer werkt en u niet wilt dat Logitech® uw batterij vervangt, dient u de onderstaande wegwerpinstructies te volgen. Houd bij het wegwerpen van batterijen rekening met lokale wetten en voorschriften. Als hiervoor geen lokale voorschriften zijn, gooi het apparaat dan in een afvalbak voor elektronische apparaten.



Waarschuwing: Verkeerd gebruik van de batterij in dit apparaat kan brand, een explosie of chemische brandwonden tot gevolg hebben.

De batterij mag niet worden blootgesteld aan te hoge temperaturen veroorzaakt door zonneshijn, vuur en dergelijke. De batterij niet verbranden of aan temperaturen boven 60° C blootstellen. Gebruik de batterij niet of laad deze niet op als deze lijkt te lekken, of er verkleurd, misvormd of abnormaal uitziet. Laat uw batterij niet langere tijd onopgeladen of ongebruikt liggen. Wanneer batterijen verkeerd gebruikt worden, kunnen ze ontploffen of gaan lekken, en brandwonden en persoonlijk letsel veroorzaken. Als uw batterij lekt, neem dan de normale voorzorgsmaatregelen en gooi de batterij onmiddellijk weg.



Recycle-informatie voor lithiumionbatterij: Batterij verwijderen

Waarschuwing: Gebruik een veiligheidsbril wanneer u uw Pure-Fi Anywhere™ 2 demonteert

1. Maak de voorkant los.
2. Gebruik een Philips-schroevendraaier om de 8 schroeven te verwijderen, zoals aangegeven.
3. Trek de speakers uit elkaar.
4. Ontkoppel de batterijconnector.
5. Gebruik een Philips-schroevendraaier om de 2 schroeven te verwijderen, zoals aangegeven.
6. Gooi de batterij niet bij het gewone afval, maar werp deze volgens plaatselijke recyclewetten weg.

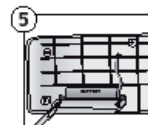
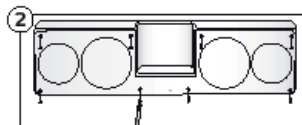

Afstandsbediening – Vervangbare batterij

Waarschuwing: Afstandsbediening bevat een vervangbare lithiumbatterij.

Gevaar voor brand of explosie als batterij niet goed geplaatst wordt. Alleen vervangen met een CR2025 lithiumknoopcel van 3 V. Gooi gebruikte batterijen onmiddellijk weg volgens de gebruikersinstructies en plaatselijke recycle- of afvalvoorschriften.

Waarschuwing: Risico op brand, explosie en brandwonden. Niet uit elkaar halen, verbrijzelen of verbranden. De batterij mag niet worden blootgesteld aan te hoge temperaturen veroorzaakt door zonneshijn, brand en dergelijke. Houd batterij buiten bereik van kinderen en bewaar deze in de oorspronkelijke verpakking tot u de batterij nodig hebt. Stop batterijen nooit in de mond. Wordt een batterij ingeslikt, neem dan contact op met een arts of plaatselijk antgifocentrum.

Logitech Hardware Beperkte Produkt Garantie

Logitech garandeert dat uw Logitech hardware product geen materiële en afwerkingsgebreken zal vertonen gedurende 2 jaar vanaf de datum van aankoop. Behoudens daar waar verboden op grond van toepasbare wetgeving is deze garantie niet overdraagbaar en is deze beperkt tot de oorspronkelijke aankoper. Deze garantie verschaft u specifieke juridische rechten en voorts kunt u eveneens aanspraak maken op andere rechten, afhankelijk van lokale wetgeving.

Rechtsmiddelen

De volledige aansprakelijkheid van Logitech en uw exclusieve rechtsmiddelen in geval van enige inbreuk op de garantie zullen, als door Logitech bepaald, omvatten: (1) het repareren dan wel vervangen van de hardware dan wel (2) het terugbetalen van de aankoopprijs, op voorwaarde dat de hardware teruggebracht wordt naar het punt van aankoop dan wel naar een andere lokatie als door Logitech aangegeven tezamen met een kopie van de aankoopbon dan wel een kopie van een gedateerde, gespecificeerde ontvangstbon. Verzend- en administratiekosten kunnen van toepassing zijn behoudens daar waar verboden op grond van toepasbare wetgeving. Logitech kan, naar eigen goeddunken, gebruikmaken van nieuwe, opgeknapte en gebruikte onderdelen welke goed functioneren om uw hardware product te repareren dan wel te vervangen. Ieder vervangend hardware product zal voor de resterende periode van de oorspronkelijke garantie dan wel een periode van dertig (30) dagen gegarandeerd zijn, afhankelijk van welke periode langer is, dan wel gedurende een additionele periode zoals van toepasbaar binnen uw rechtsgebied.

Deze garantie strekt zich niet uit tot problemen dan wel schade welke het resultaat zijn van (1) een ongeluk, misbruik, foutieve toepassing dan wel ongeautoriseerde reparatie, wijziging dan wel demontage; (2) onjuist gebruik dan wel onderhoud, gebruik in strijd met de product instructies dan wel verbinding met onjuiste spanningstoever; dan wel (3) gebruik van consumptieartikelen, zoals vervangende batterijen, welke niet door Logitech zijn goedgekeurd, behoudens daar waar een dergelijke restrictie op grond van toepasbare wetgeving is verboden.

Hoe verkrijgt u Assistentie op basis van de Garantie

Voordat u een garantie aanspraak indient adviseren wij u de assistentiepagina van www.logitech.com voor technische assistentie raad te plegen. Geldige garantie aanspraken worden gedurende de eerste dertig (30) dagen na de aankoop normaal gesproken via het aankooppunt in behandeling genomen; deze periode kan echter afwijken afhankelijk van het aangekochte product dan wel van het aankooppunt – neem contact op met Logitech dan wel met de detailhandelaar waar u het product heeft aangekocht voor nadere informatie. Garantie aanspraken die niet via het aankooppunt in behandeling kunnen worden genomen dienen direct aan Logitech gericht te worden. De Logitech adressen en klantenservice contact informatie kunnen in de documentatie die u bij uw product heeft ontvangen gevonden worden dan wel via het web op www.logitech.com/contactus.

Beperking van Aansprakelijkheid

LOGITECH ZAL NIET AANSPRAKELIJK ZIJN VOOR ENIGE SPECIALE, INDIRECTE, INCIDENTELE DAN WEL GEVOLGSCHADE WAARONDER, MAAR NIET BEPERKT TOT, WINSTDERVING, DERIVING VAN INKOMEN DAN WEL VERLIES VAN INFORMATIE (DIRECT DAN WEL INDIRECT) DAN WEL COMMERCIEEL VERLIES ALS GEVOLG VAN ENIGE INBREUK OP EEN EXPLICIETE DAN WEL IMPLICIETE GARANTIE TEN AANZIEN VAN UW PRODUCT, ZELFS IN GEVAL LOGITECH OVER DE MOGELIJKHEID VAN DERGELIJKE SCHADE IS GEINFORMEERD. Sommige rechtsgebieden staan uitsluiting dan wel beperking van speciale, indirecte, incidentele dan wel gevolgschade niet toe, zodat de voorstaande beperking dan wel uitsluiting mogelijk geen toepassing zal vinden.

Duur van Impliciete Garanties

BEHOUDENS DAAR WAAR VERBODEN OP GROND VAN TOEPASBARE WETGEVING, ZAL IEDERE IMPLICIETE GARANTIE DAN WEL VOORWAARDE AANGAANDE VERKOOPBAARHEID DAN WEL AANGAANDE DE GESCHIKTHEID VOOR EEN BEPAALD DOEL MET BETREKKING TOT DIT HARDWARE PRODUCT BEPERKT ZIJN IN DUUR TOT DE DUUR VAN DE TOEPASBARE BEPERKTE GARANTIE PERIODE MET BETREKKING TOT UW PRODUCT. Sommige rechtsgebieden staan beperkingen aangaande de duur van impliciete garanties niet toe, zodat de voorstaande beperking mogelijk geen toepassing zal vinden.

Nationale Rechten op grond van de Wet

Consumenten hebben bepaalde rechten op grond van toepasbare nationale wetgeving aangaande de verkoop van consumptiegoederen. Dergelijke rechten worden niet aangetast door de garanties vervat in deze Beperkte Garantie.

Geen Andere Garanties

Geen enkele Logitech handelaar, tussenpersoon dan wel werknemer is bevoegd enige wijziging, verlenging dan wel toevoeging in te voeren met betrekking tot deze garantie.

Logitech Adres

Logitech Europe S.A., Z.I. Moulin du Choc D, 1122 Romanel/Morges, Zwitserland

© 2008 Logitech. Alle rechten voorbehouden. Logitech, het Logitech-logo en andere Logitech-merken zijn het eigendom van Logitech en kunnen gedeponeerd zijn. Alle andere handelsmerken zijn het eigendom van hun respectieve eigenaren. iPod is een handelsmerk van Apple, Inc., gedeponeerd in de VS en andere landen.

VIKTIG SÄKERHETSINFORMATION

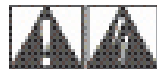

VARNING! RISK FÖR ELEKTRISKA STÖTAR

- Läs igenom nedanstående anvisningar noggrant.
- Förvara anvisningarna på säker plats.
- Var uppmärksam på alla varningsmeddelanden.
- Följ alla anvisningar.
- Använd inte utrustningen i närheten av vatten.
- Rengör endast med hjälp av en torr trasa.
- Blockera inte eventuella ventilationsöppningar. Montera enheten i enlighet med tillverkarens anvisningar.
- På grund av brandrisk och risk för elektriska stötar får föremål inte stickas in i högtalarnas öppningar.
- Se till att ventilationen är fullgod genom att lämna minst 15 cm fritt utrymme runt enheterna.
- Ventilationen får inte förhindras genom att ventilationsöppningarna täcks över, t.ex. med tidningar, dukar eller gardiner.
- Placera inte levande ljus eller andra föremål med öppen låga på eller i närheten av utrustningen.
- Placera enheten på ett stabilt underlag så att de inte faller ner och skadas eller orsakar kroppsskada.
- Montera inte enheten nära värmekällor som element, spisar eller annan värmestråande utrustning (inklusive förstärkare).
- Använd säkerhetskontakten eftersom den förhindrar elektriska stötar. Om kontakten inte passar i vägguttaget kontaktar du en elektriker.
- Anslut endast enheten till den nedre ljudutgången.
- Använd endast tillbehör som rekommenderas av tillverkaren.
- Koppla ur utrustningen vid åskväder om den inte är tänkt att användas under en längre tid.
- Överlåt all service och reparation till kvalificerade servicetekniker. Service kan vara nödvändig om utrustningen har skadats, t.ex. om sladden eller kontakten är trasig; om vätska har spillts ut över eller föremål har fallit ned i utrustningen; om utrustningen har utsatts för regn, fukt, slag eller stötar eller inte fungerar normalt.
- Koppla ur enheten genom att ställa om högtalarsystemets huvudströmbytare till viloläge och dra ut högtalarkontakten ur vägguttaget.
- Väggtuttaget bör sitta nära utrustningen och vara lätt åtkomligt.

VARNING! FÖR ATT MINSKA RISKEN FÖR ELDSVÅDA ELLER ELEKTRISKA STÖTAR BÖR UTRUSTNINGEN EJ UTSÄTTAS FÖR REGN ELLER FUKT.

SYMBOLFÖRKLARING:



Om den sitter på produkten betyder den: Viktigt! Läs i dokumentationen som medföljer innan du fortsätter. Den här symbolen placeras i avsnittet i användarhandboken vid sidan av texten som refererar till det ställe som kräver extra uppmärksamhet.



Om den sitter på produkten betyder den: Varning! Åtkomsten till det här området är förbjudet. Om detta inte följs, finns det risk för elektriska stötar.

1

Tack för att du valde Logitech® Pure-Fi Anywhere™ 2.

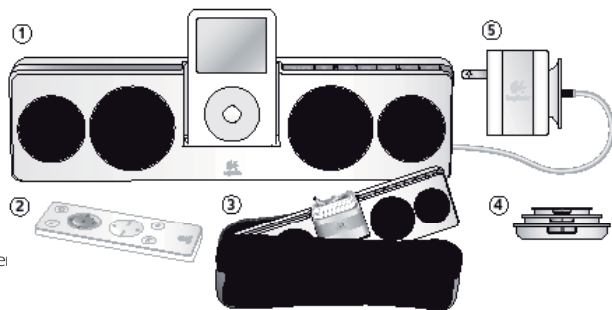

Innehåll

1. Pure-Fi Anywhere™-högtalarsystem
2. Trådlös fjärrkontroll
3. Resefodral
4. Universaladaptrar
5. Nätagadapter (100–240 V)

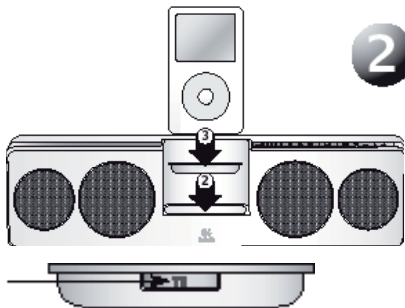

Universaladaptrarna identifieras genom nummer

2

Så här ansluter du en universaladapter

1. Välj universaladapter för din iPod eller iPhone. I schemat nedan kan du se vilken adapter som passar med din iPod. Om modellen inte finns med i uppställningen bör en adapter ha ingått när du köpte din iPod eller iPhone.
2. Anslut universaladaptren till Logitech® Pure-Fi Anywhere™ 2.
3. Anslut din iPod eller iPhone till universaladaptren.

Pod mini	Pod (4th Gen.)	Pod with color display	Pod nano	Pod with video	Pod nano (4th generation)	Phone	Pod nano with video	Pod classic	Pod touch
2 4GB, 8GB	4 20GB, 1GB	8 20GB, 30GB, 1GB	8 1GB, 2GB, 4GB	8 30GB	71 2GB, 4GB, 8GB	12 4GB, 8GB	13 4GB, 8GB	8 8GB	14 8GB, 16GB
	8 40GB	8 40GB, 52GB		8 60GB, 80GB				10 16GB	

3

Sladda högtalaren och din iPod/iPhone

Logitech® Pure-Fi Anywhere™ 2-högtalarna är försedda med ett inbyggt, uppladdningsbart batteri. Batteriet måste laddas innan det kan användas, och det kan användas i ca 10 timmar per laddning.

1. Du laddar högtalarna genom att ansluta dem till ett vägguttag med nätsladden. Av/på-lampan lyser när högtalarna är anslutna. Du kan använda högtalarna när batteriet laddas.
2. Batterilamporna blinkar grönt när högtalarna laddas. När alla lampor lyser grönt är batteriet fulladdat.
3. När batteriet börjar ta slut lyser den röda batterilampan, vilket innebär att batteriet måste laddas om.

Logitech® Pure-Fi Anywhere™ 2-högtalarna har ett icke-utbytbart, uppladdningsbart litiumbatteri. Batteriet har ett begränsat antal laddningscykler och kan inte bytas ut. Mer information finns i avsnittet om kassering av batterier.

När Logitech® Pure-Fi Anywhere™ 2-högtalarna är anslutna till vägguttaget laddas även iPod-/iPhone-batteriet.

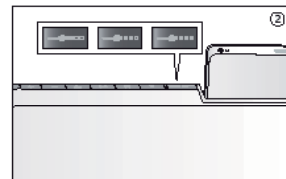
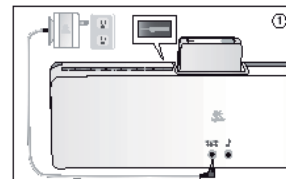

4

Så här lyssnar du på musik

1. Sätt på Pure-Fi Anywhere™-högtalarna genom att trycka på av/på-knappen.
2. Tryck på uppspelningsknappen på iPod-spelaren.
3. Med volymknapparna kan du justera volymen.

Obs! Det går även att använda den medföljande fjärrkontrollen för att slå av och på högtalarna, justera volymen och välja spår.

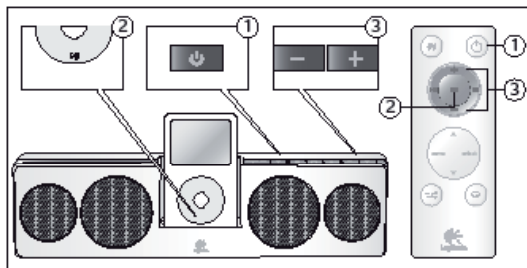

5

Felsökning

Din iPod/iPhone är dockad och spelar, men det hörs ändå inget.

- Se till att högtalarna är påslagna. Om av/på-lampan lyser grönt är högtalarna på.
- Försök att justera volymen på högtalarna med volymknapparna.
- Prova att avaktivera ljudkontrollfunktionen på din iPod.
- Ladda ner den senaste versionen av iTunes (www.apple.com) och uppgradera iPod-spelaren till den senaste versionen av den inbyggda programvaran.
- Kontrollera iPod-ljudet med hörlurar eller andra högtalare.

Det finns inte någon universaladapter för iPod-spelaren.

- Om du har en nyare iPod-modell bör det ha ingått en universaladapter när du köpte produkten.
- Om du har en första, andra eller tredje generations iPod måste du använda extraingången på baksidan av högtalarna. Du måste köpa en separat kabel för att ansluta iPod till extraingången. Första och andra generationens iPod-spelare saknar dockningskontakt. Tredje generationens iPod-spelare stöds inte av universaladaptern för högtalaren.

Fjärrkontrollen fungerar inte.

- Rikta fjärrkontrollen direkt mot högtalarna.
- Se till att sensorn inte är blockerad (den sitter under iPod-spelaren).
- Sätt i nya batterier i fjärrkontrollen.
- Det kan hända att högtalarna gått över i batterisparläge. Tryck på av/på-knappen för att starta högtalarna igen.

Högtalarna stängs av slumpmässigt.

- Vid batteridrift stängs högtalarna av automatiskt om det inte spelas upp någon musik under två minuter. Detta för att spara på batteriet.
- Ladda ner den senaste versionen av iTunes (www.apple.com) och uppgradera iPod-spelaren till den senaste versionen av den inbyggda programvaran.

Det finns uppdaterad information om felsökning på www.logitech.com.

6

Så här får du ut det mesta av högtalarna

1. Resefodral

Nätadaptern är utformad för att passa iPod-laddaren. Placera nätadaptern som på bilden, med kabeln överst, så att iPod-spelaren inte skadas.

2. Navigera i iPod-menyer

Fjärrkontrollen har knappar som används för att navigera i menyer på iPod-spelaren. Piltangenterna används för att bläddra i menyerna. Med menu-knappen kommer du till den föregående menyn, och med select-knappen går du till nästa meny.

3. Justera slump- och upprepningsfunktionerna

Både högtalarna och fjärrkontrollen har knappar för att ändra inställningarna för slump- (X) och upprepningsfunktionerna (C) på iPod-spelaren.

4. Stereo XL

Pure-Fi Anywhere™ 2 har en patenterad Stereo XL-funktion som breddar ljudbilden avsevärt. Stereo XL-funktionen aktiveras/avaktiveras med knappen på fjärrkontrollen.

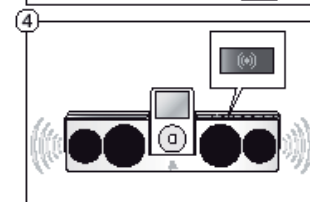
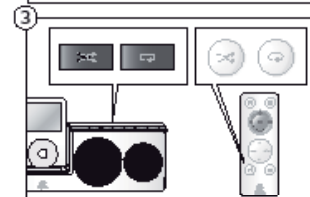
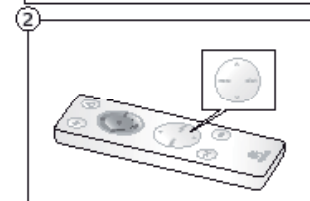



Kassering av uttjanta batterier

I denna enhet används ett litiumjonbatteri som bör räcka hela enhetens livstid. Om du misstänker att batteriet är dött bör du försöka ladda om det. Om det inte går att ladda om batteriet kontaktar du Logitech's kundsupport för information om reparation. **Batteriet i högtalarna Logitech® Pure-Fi**

Anywhere™ 2 för iPod kan inte bytas av användaren. Försök INTE att byta batteriet själv. Om batteriet är dött och du inte vill att Logitech® ska byta det följer du anvisningarna för kassering nedan. Batterier ska alltid kasseras i enlighet med gällande miljöföreskrifter och regler för batteriåtervinning. Om det inte finns några sådana tillämpliga regler tar du enheten till en miljöstation för elektronik.



Varning! Om batteriet i enheten hanteras felaktigt föreligger risk för brand, explosion och kemiska brännskador.

Batterier får inte utsättas för hög värme, t.ex. solsken, eld eller liknande. Utsätt inte batteriet för öppen eld eller höga temperaturer (över 60°). Kassera läckande, missfärgade, deformationer eller på annat sätt defekta batterier. Låt inte batteriet ligga oanvänt eller urladdat under längre perioder. Vid felaktig användning kan batterierna explodera eller börja läcka och orsaka frätskador och/eller andra personskador. Om batterierna börja läcka ska normala försiktighetsåtgärder vidtas och batteriet omedelbart kasseras.



Återvinningsanvisningar för litiumbatteriet – Avlägsna batteriet

Varning! Använd skyddsglasögon när du tar isär Pure-Fi Anywhere™.

1. Dra undan frontluckan.
2. Avlägsna de åtta stjärnskruvorna enligt bilden.
3. Dra isär högtalarna.
4. Koppla bort batterikontakten.
5. Avlägsna de två stjärnskruvorna enligt figuren.
6. Kasta inte batteriet. Kassera batteriet enligt gällande lagar om återvinning.

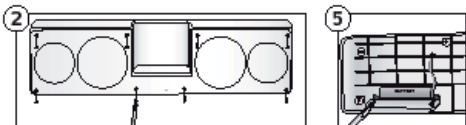

Fjärrkontroll – utbytbart batteri

OBS! Fjärrkontrollen drivs med ett litiumbatteri som kan bytas av användaren.

Om batteriet byts ut på fel sätt föreligger risk för eldsvåda eller explosion. Byt endast ut mot ett CR2025 3V-litiumknappbatteri. Kassera uttjanta batterier omedelbart och i enlighet med gällande återvinnings- och miljöföreskrifter.

Varning! Risk för eldsvåda, explosion och brännskada. Ta inte isär batteriet, slå inte sönder det och elda inte upp det. Batteriet får inte utsättas för hög värme, t.ex. solsken, eld eller liknande. Håll batterier utom räckhåll för barn och förvara dem i originalförpackningen tills det är dags att använda dem. Stoppa aldrig batterier i munnen. Kontakta läkare om någon råkar svälja batteriet.

Logitech Hårdvaruprodukt Garanti

Logitech garanterar att er Logitech hårdvaruprodukt är fri från defekter i material och tillverkning under 2 år från och med inköpsdatum. Förutom var så förbjödes i lag, är denna garanti icke överförbar och är begränsad till den ursprungliga köparen. Denna garanti ger er specifika lagliga rättigheter och ni kan också ha andra rättigheter som varierar enligt lokal lagstiftning.

Rätt till kompensation

Logitechs hela ansvar och er särskilda rätt till kompensation för brott mot garanti skall vara, för Logitech att välja, (1) att reparera eller ersätta hårdvaran, eller (2) att återbetala det erlagda priset, förutsatt att hårdvaran återlämnas till inköpsstället eller annan plats anvisad av Logitech, tillsammans med en kopia på inköpskvitto eller daterat specificerat inköpskvitto. Frakt- och administrationskostnader kan utgå, om så ej förbjöds i tillämpningsbar lag. Logitech kan, om så väljes, använda nya eller renoverade, väl fungerande komponenter för att reparera eller ersätta alla hårdvaruprodukter. Alla ersättnings hårdvaruprodukter är under garanti under den längre av; resten av den ursprungliga garantiperioden, eller trettio (30) dagar, eller under en ytterligare tidsperiod som kan gälla i er jurisdiktion.

Denna garanti gäller inte problem eller skada resulterat av (1) olycka, missbruk, felaktig användning, eller, all icke auktoriserad reparation, modifikation eller demontering; (2) felaktigt bruk eller underhåll, nyttjande i strid med produktinstruktioner, eller anslutning till eluttag med felaktig spänning; eller (3) användande av konsumtionsvaror såsom ersättningsbatterier som icke tillhandahållits av Logitech, utom där sådana restriktioner är förbundna enligt lag.

Hur man får garantiassistans

Innan ni lämnar in en garantiärendan, rekommenderar vi att ni besöker hjälpsektionen på www.logitech.com för teknisk assistans. Giltiga garantiärendan handläggs generellt genom inköpsstället under de första trettio (30) dagarna efter inköp. Däremot kan denna tidsperiod variera beroende på var ni köpte produkten – var vänlig verifiera närmare detaljer hos Logitech eller återförsäljaren hos vilken ni köpte er produkt. Garantikrav som inte kan handläggas hos återförsäljaren och alla andra produktrelaterade frågor bör ställas direkt till Logitech. Adresserna och kontaktinformationen för kundtjänst hos Logitech kan hittas i dokumenten som medföljer er produkt och på Internet på www.logitech.com/contactus.

Garantibegränsningar

LOGITECH SKALL INTE HÄLLAS ANSVARIGT FÖR NÅGRA SOM HELST SPECIELLA, INDIKRETA, TILLFÄLLIGA ELLER EFTERFÖLJANDE SKADOR, INKLUSIVT MEN EJ BEGRÄNSAT TILL FÖRLUST AV FÖRTJÄNST, INKOMST, ELLER DATA (VARESIG DIREKT ELLER INDIKREKT) ELLER KOMMERSELL FÖRLUST GENOM BROTT MOT VILKA SOM HELST UTTRYCKLIGA ELLER UNDERFÖRSTÄDDA GARANTIER HOS ER PRODUKT, OCKSÅ OM LOGITECH HAR INFORMERATS OM MÖJLIGHETEN AV SÅDANA SKADOR. Vissa jurisdiktioner tillåter inte uteslutande eller begränsning av speciella, indirekta, tillfälliga eller efterföljande skador, därför kan den ovanstående begränsningen tänkas inte gälla er.

Löptid för Underförstådd Garanti

FÖRUTOM DET FALL SÅ FÖRBJUDES I TILLÄMPBAR LAG, ÄR ALLA UNDERFÖRSTÄDDA GARANTIER ELLER MERCHANTABILITY VILLKOR, ELLER LÄMPLIGHET FÖR VISST ANVÄNDNINGSMÅNDE FÖR DENNA HÅRDVARUPRODUKT TIDSBEGRÄNSAD TILL TIDSPERIODEN FÖR DEN TILLÄMPLIGA BEGRÄNSADE GARANTIPERIODEN HOS ER PRODUKT. Vissa jurisdiktioner tillåter inte uteslutande eller begränsning av speciella, indirekta, tillfälliga eller efterföljande skador, därför kan den ovanstående begränsningen tänkas inte gälla er.

Nationella Lagstadgade Rättigheter

Konsumenter har lagliga rättigheter under tillämplig nationell lag gällande försäljning av konsumtionsvaror. Sådana rättigheter påverkas inte av garantier i denna Begränsade Garanti.

Inga Andra Garantier

Ingen Logitech återförsäljare, handlare, eller anställd är auktoriserad att göra ändringar, utvidgningar, eller tillägg till denna garanti.

Logitech Adress

Logitech Europe S.A., Z.I. Moulin du Choc D, 1122 Romanel/Morges, Schweiz

© 2008 Logitech. Med ensamrätt. Logitech, Logitech-logotypen och andra Logitech-symboler tillhör Logitech och kan vara registrerade varumärken. Övriga varumärken tillhör respektive ägare.

iPod är ett varumärke som tillhör Apple, Inc. och är registrerat i USA och andra länder.

VIGTIGE SIKKERHEDSOPLYSNINGER

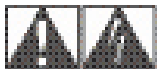

ADVARSEL: FARE FOR STØD

- Læs følgende anvisninger.
- Gem denne vejledning.
- Efterkom alle advarsler.
- Følg alle anvisninger.
- Brug ikke enheden i nærheden af vand.
- Rengør den kun med en tør klud.
- Undgå at blokere ventilationsåbningerne. Følg producentens anvisninger om installation og tilslutning.
- Undgå at sætte ting ind i enhedens åbninger pga. faren for brand og stød.
- Sørg for at der er mindst 15 cm frirum rundt om enheden af hensyn til ventilationen.
- Ventilationsåbningerne bør ikke hindres ved fx at dække ventilationsåbningerne med avispapir, gardiner, en dug eller lignende.
- Undgå at placere stearinlys og andre ting med flammer i nærheden af enheden.
- Anbring enheden et sikkert sted, så den ikke kan falde ned og blive beskadiget, og så du ikke selv kommer til skade.
- Anbring den ikke i nærheden af varmekilder som radiatorer, varmemålere, ovne eller andre varmeudviklende apparater som forstærker.
- Enheden må kun tilsluttes en lydkilde med lav udgangseffekt.
- Anbring ledningerne så de ikke bliver trådt på, og sørg for at de ikke bliver klemt i stikkene, kabeltromlerne og hvor de kommer ud af enheden.
- Benyt kun tilbehør der er anbefalet af producenten.
- Træk stikket ud når enheden ikke bruges i længere tid, og når det er tordenvej.
- Lad et autoriseret værksted fortage eventuelle reparationer. Hvis enheden på nogen måde bliver beskadiget, skal den efterses. Det gælder fx hvis ledningen er beskadiget, hvis der er spildt vand på den, noget er vællet ned på den, den har været udsat for regn eller fugt, ikke fungerer normalt eller er blevet tabt på gulvet.
- Når du afbryder strømmen til enheden, skal du først sætte afbryderknappen på standby og derefter trække ledningen til lysnettet ud af stikkontakten.
- Du bør benytte en stikkontakt så nær ved enheden som muligt, og den skal være let at komme til.

ADVARSEL:

UNDGÅ AT UDSÆTTE ENHEDEN FOR REGN OG FUGT – DET MINDSKER RISIKOEN FOR STØD OG BRAND.

SYMBOLFORKLARING:



Hvis det er sat på produktet, betyder det...
Vigtigt. Se medfølgende dokumentation, før der fortsættes. Dette symbol er derfor placeret i afsnittet i brugervejledningen ved siden af teksten, som henviser til det sted, der kræver særlig opmærksomhed.



Hvis det er sat på produktet, betyder det...
Advarsel. Adgang til dette område er forbudt. Hvis forbuddet ikke overholdes, er der risiko for elektrisk stød.

1

Tak fordi du har købt Logitech® Pure-Fi Anywhere™ 2.

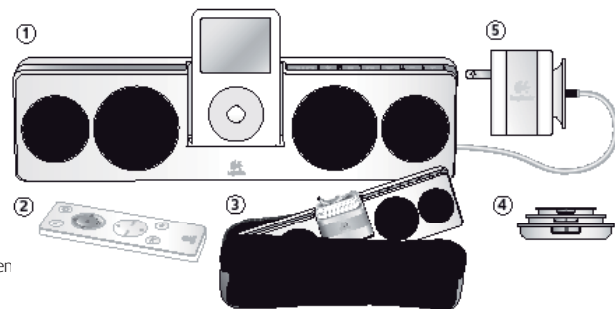

Kassen indeholder:

1. Pure-Fi Anywhere™-højtalersystem
2. Trådløs fjernbetjening
3. Transportetui
4. Universaldokadaptere
5. Strømadapter (100-240 V)

2

Montering af en universaldokadapter

1. Vælg den dokadapter som passer til din iPod eller iPhone. I oversigten nedenfor kan du se hvilken adapter du skal bruge. Hvis din iPod eller iPhone ikke er med i oversigten, burde du have fået en adapter med da du købte afspilleren.
2. Sæt dokadapteren i Logitech® Pure-Fi Anywhere™ 2.
3. Sæt din iPod eller iPhone i universaldokken.

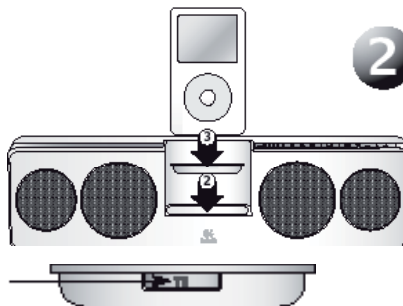

På universaldokadapterne er der numre som svarer til numrene i oversigten

iPod mini	iPod (4th Gen.)	iPod with color display	iPod nano	iPod with video	iPod nano (platinum)	iPhone	iPod nano with video	iPod classic	iPod touch
2 4GB, 1GB	4 2GB, 1GB	8 2GB, 1GB, 1GB	8 1GB, 512B, 4GB	8 32GB	11 2GB, 4GB, 8GB	12 4GB, 8GB	12 4GB, 8GB	8 8GB	14 8GB, 16GB
	8 4GB	7 4GB, 6GB	10 6GB, 8GB					10 16GB	

3 Opladning af højttalere og din iPod/iPhone

Logitech® Pure-Fi Anywhere™ 2-højttalere rummer et genopladeligt batteri. Batteriet skal lades op før det tages i brug. Batteriet kan bruges i ca. 10 timer på en enkelt opladning.

- Højttalere oplades ved at sætte lysnetadapteren i henholdsvis højttalere og en stikkontakt. Strømindikatoren lyser når højttalere er sluttet til lysnettet. Du kan bruge højttalere mens batteriet lades op.
- Batteriindikatorerne blinker grønt mens højttalere lades op. Når alle indikatorerne lyser grønt, er batteriet ladet helt op.
- Når batteriet er ved at være fladt, lyser den røde indikator som tegn på at det skal lades op.

Logitech® Pure-Fi Anywhere™ 2-højttalere rummer et genopladeligt litium-ion-batteri som ikke kan tages ud. Batteriet kan kun genoplades et begrænset antal gange og kan ikke udskiftes. Der er flere oplysninger i afsnittet om bortskaffelse af brugte batterier.

Når Logitech® Pure-Fi Anywhere™ 2-højttalere er sluttet til lysnettet, bliver batteriet i din iPod/iPhone også ladet op.

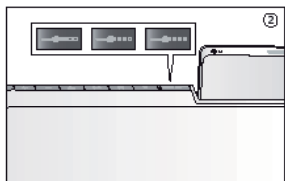

4

Når du vil høre musik

- Tænd for Pure-Fi Anywhere™-højttalere ved at trykke på afbryderknappen.
- Tryk på afspilningsknappen på din iPod.
- Juster lydstyrken vha. volumenknapperne.

Bemærk: Du kan også bruge den medfølgende trådløse fjernbetjening til at tænde og slukke for højttalere, justere lydstyrken og vælge nummer.

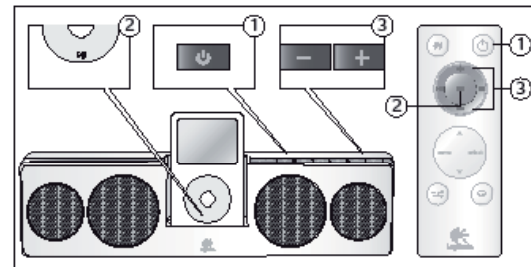

5

Problemløsning

Min iPod/iPhone sidder i dokken og spiller, men jeg kan ikke høre noget.

- Kontroller om højttalere er tændt – hvis strømindikatoren er grøn, er de tændt.
- Prøv at justere lydstyrken på højttalere vha. knapperne til at skrue op og ned med.
- Prøv at aktivere lydteknologien på din iPod.
- Hent den nyeste version af iTunes (på apple.dk), og opgrader din iPod med den nyeste iPod-firmware.
- Kontroller din iPods udgangssignal med hovedtelefoner eller et par andre højttalere.

Der er ikke en universaldokadapter til min iPod.

- Hvis du har en nyere iPod, burde der være fulgt en universaldokadapter med da du købte den.
- Hvis du har en første-, anden- eller tredje generations-iPod, skal du benytte aux-stikket bag på højttalere. Kablet til at forbinde din iPod med aux-indgangen skal købes separat. (Første- og andengenerations-iPod-modeller har ikke et dokstik. Tredjegenerations-iPod-modeller understøttes ikke af universaldokadapteren til højttalere).

Fjernbetjeningen virker ikke.

- Ret fjernbetjeningen direkte mod højttalere.
- Kontroller at sensoren ikke er blokeret (den sidder under iPod).
- Prøv at sætte nye batterier i fjernbetjeningen.
- Højttalersystemets strømbesparende funktion er muligvis aktiveret. Tryk på afbryderknappen, så aktiveres højttalere igen.

Højttalere bliver slukket vilkårligt.

- Når højttalere kører på batteri, slukkes de automatisk hvis der ikke bliver spillet musik i 2 minutter, for at spare på batteriet.
- Hent den nyeste version af iTunes (på apple.dk), og opgrader din iPod med den nyeste iPod-firmware.

Der er dugfriske oplysninger om fejtrætning på www.logitech.com.

6

Sådan får du mest muligt ud af højttalerne

1. Brug af etuiet

Lysnetadapteren er designet til at passe i iPod-dokken. Du skal placere lysnetadapteren som vist, med ledningen øverst, så iPod-adapteren ikke bliver beskadiget.

2. Navigation i iPod-menuerne

Fjernbetjeningen har taster som bruges til at navigere i menuerne på din iPod. Piletasterne bruges til at scrolle i menuer. Når du trykker på menu-tasten, kommer du tilbage til den forrige menu, når du trykker på select, kommer du til den næste.

3. Justering af blande- og gentagefunktionen

Der er knapper på både højttalerne og fjernbetjeningen til at ændre indstillingerne for iPods blande- og gentagefunktion.

4. Stereo XL

Pure-Fi Anywhere™ 2 rummer vores egen Stereo XL-funktion til at gøre lydbilledet meget bredere. Stereo XL slås til og fra vha. knappen på fjernbetjeningen.

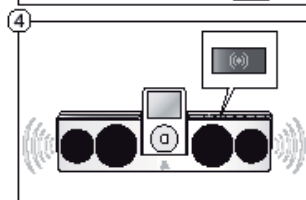
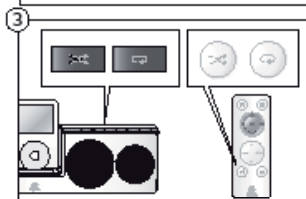
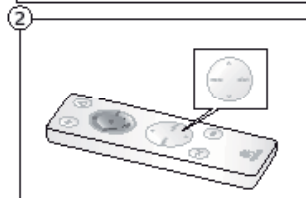

7

Brugte batterier

I denne enhed sidder der et litium-ion-batteri der bør holde i hele enhedens levetid. Hvis du har på fornemmelsen at batteriet er dødt, kan du prøve at lade det op. Kontakt Logitechs kundesupport for at få oplysninger om reparation hvis batteriet ikke kan genoplades.

Batteriet i Logitech® Pure-Fi Anywhere™ 2 til iPod® kan ikke skiftes af brugeren. Prøv IKKE at skifte batteriet selv. Hvis batteriet er dødt, og du ikke vil have Logitech® til at skifte det, skal du følge nedenstående anvisninger om brugte batterier. Skaf dig af med batteriet i overensstemmelse med danske love og regler. Du kan fx aflevere det på genbrugsstationen.



Advarsel: Batteriet i denne enhed kan forårsage brand eller forbrændinger eller eksplodere hvis det behandles forkert.

Batteriet må ikke udsættes for kraftig varme i form af direkte sollys, ild osv. Udsæt det ikke for temperaturer over 60° C, og brænd det ikke. Genoplad ikke batteriet hvis det lækker, er misfarvet, bulet eller på anden måde ser forkert ud. Batteriet må ikke ligge uden at være ladet op eller ude af brug i længere tid ad gangen. Hvis batterier behandles forkert, kan de eksplodere eller lække og forvolde brand og personskade. Hvis batteriet lækker, bør du træffe de sædvanlige forholdsregler og straks kassere det.



Oplysninger om genbrug af litium-ion-batteriet: Sådan fjerner du batteriet

Advarsel: Tag beskyttelsesbriller på før du skiller Pure-Fi Anywhere™ 2 ad.

1. Tag frontbeklædningen af.
2. Brug en stjerneskruetrækker til at fjerne de 8 skruer, som vist på illustrationen.
3. Åbn højttalerkabinettet.
4. Fjern batteritilslutningen.
5. Brug en stjerneskruetrækker til at fjerne de 2 skruer, som vist på illustrationen.
6. Smid ikke batteriet i skraldespanden. Skaf dig af med dem i henhold til de danske regler for genbrug af batterier.

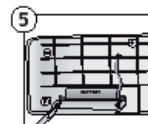
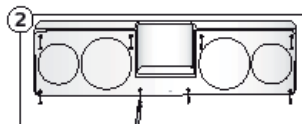

Fjernbetjening – Batterier der kan udskiftes af brugeren

Advarsel: Fjernbetjeningen indeholder et udskifteligt litium-batteri.

Hvis batterierne udskiftes med nogen af en forkert type, kan de eksplodere eller bryde i brand. Der må kun benyttes 3-volts batterier af typen CR2025. Skaf dig af med de brugte batterier med det samme som beskrevet i brugervejledningen og i henhold til de danske regler for genbrug og indsamling af affald.

Advarsel: Risiko for brand, eksplosion og forbrændinger. Batteriet må ikke skilles ad, mases eller brændes. Batteriet må ikke udsættes for kraftig varme i form af direkte sollys, ild osv. Opbevar altid batterier uden for børns rækkevidde og i den originale emballage indtil de skal bruges. Tag aldrig batterier i munden. Hvis et batteri sluges, skal du straks søge læge.

Logitech hardware - Begrænset garanti

Logitech garanterer, at dit Logitech hardwareprodukt er fri for fejl i materialer og udførelse i 2 år fra købsdatoen. Undtagen i det omfang hvor loven forbyder det, må denne garanti ikke overdrages til andre parter. Garantien gælder kun den oprindelige køber. Garantien giver dig specifikke lovmæssige rettigheder. Du kan desuden have andre rettigheder, som varierer i henhold til gældende lokale love.

Retsmidler

Logitech's fulde ansvar og dit eneste retsmiddel i tilfælde af overtrædelser af garantien vil, efter Logitech's valg, være (1) at reparere eller erstatte hardwaren, eller (2) at refundere købsprisen, forudsat at hardwaren returneres til købsstedet eller til et af Logitech udpeget sted sammen med en kopi af købskvitteringen eller en anden specificeret og dateret købskvittering. Omkostninger i forbindelse med transport og forsendelse vil muligvis blive opkrævet, medmindre andet specificeres af gældende lov. Logitech kan, efter eget skøn, anvende nye eller brugte materialer, der i ydelse og driftssikkerhed svarer til nye, ved reparation eller erstatning af ethvert hardwareprodukt. Ethvert erstattet hardwareprodukt garanteres i resten af den oprindelige garantiperiode eller i tredive (30) dage, afhængigt af hvilken periode der er den længste, eller i den periode der er foreskrevet af loven i dit område.

Garantien dækker ikke problemer eller skader, som er opstået som et resultat af (1) uheld, misbrug, forkert anvendelse eller uautoriserede reparationer, ændringer eller adskillelse af dele; (2) ukorrekt betjening eller vedligeholdelse, anvendelse der ikke er i overensstemmelse med produktanvisningerne, eller tilslutning til den forkerte strømforsyning; eller (3) anvendelse af forbrugsvarer, som f.eks. batterier, der ikke stammer fra Logitech, undtagen hvor den gældende lov ikke omfatter sådanne begrænsninger.

Teknisk support

Før du indsender et krav, anbefaler vi, at du læser supportoplysningerne på www.logitech.com vedrørende teknisk assistance. Gyldige krav behandles normalt på købsstedet inden for de første tredive (30) dage efter købet, men dette tidsrum kan variere afhængigt af, hvor du købte produktet. Kontakt venligst Logitech eller forhandleren på købsstedet vedrørende detaljer. Krav, som ikke kan behandles på købsstedet, og andre produktrelaterede spørgsmål, bør sendes direkte til Logitech. Adresse og kontaktfølgende til Logitechs kundeseviceafdeling findes i dokumentationen, der er vedlagt produktet, og på www.logitech.com/contactus.

Ansvarsbegrænsning

LOGITECH ER IKKE ANSVARLIG FOR NOGEN SOM HELST SÆRLIGE, INDIREKTE, TILFÆLDIGE ELLER FØLGESKADER, HERUNDER, MEN IKKE BEGRÆNSET TIL, TAB AF FORTJENESTE, INDTÆGTER ELLER DATA (HVERKEN DIREKTE ELLER INDIREKTE) ELLER KOMMERCIELLE TAB SOM FØLGE AF OVERTRÆDELSE AF ENHVER UDTRYKT ELLER UNDERFORSTÅET GARANTI AF PRODUKTET, SELV OM LOGITECH ER BLEVET UNDERRETTELIGT OM MULIGHEDEN FOR SÅDANNE SKADER. Visse områder tillader ikke udelukkelse eller begrænsning af særlige, indirekte, tilfældige eller følgeskader, hvorfor de ovenfor nævnte begrænsninger eller udelukkelse muligvis ikke gælder dig.

Varighed af underforståede garantier

UNDTAGEN I DEN UDSTRÆKNING DET FORBYDES AF DEN GÆLDENDE LOV ER ENHVER UNDERFORSTÅET GARANTI ELLER BETINGELSE VEDRØRENDE SALGBARHED ELLER EGNEHED TIL ET BESTEMT FORMÅL AF DETTE HARDWAREPRODUKT BEGRÆNSET MED HENSYN TIL VARIGHED TIL DEN I DEN BEGRÆNSENDE PRODUKTGARANTI GÆLDENDE PERIODE. Visse områder tillader ikke begrænsninger i varigheden af en underforstået garanti, hvorfor ovenstående begrænsning muligvis ikke gælder dig.

Nationale lovfæstede rettigheder

Forbrugere har lovmæssige rettigheder ifølge den gældende nationale lovgivning vedrørende salg af forbrugsgoder. Disse rettigheder påvirkes ikke af garantiene i denne begrænsede garanti.

Ingen andre garantier

Ingen Logitech forhandler, agent eller medarbejder er autoriseret til at foretage ændringer eller udvide eller tilføje betingelser til denne garanti.

Logitech adresse

Logitech Europe S.A., Z.I. Moulin du Choc D, 1122 Romanel/Morges, Svejt

© 2008 Logitech. Alle rettigheder forbeholdt. Logitech, Logitech-logoet og andre Logitech-mærker tilhører Logitech og kan være registrerede. Alle andre varemærker tilhører deres respektive ejere.

iPod er et varemærke tilhørende Apple Inc. og er registreret i USA og andre lande.

VIKTIG SIKKERHETSINFORMASJON



FORSIKTIG FARE FOR ELEKTRISK STØT

- Les disse instruksjonene.
- Ta vare på instruksjonene.
- Vær oppmerksom på alle advarsler.
- Følg alle instruksjoner nøye.
- Ikke bruk enheten i nærheten av vann eller annen væske.
- Rengjør med en tørr klut.
- Ikke blokker luftåpningene. Installer enheten i samsvar med produsentens instruksjoner.
- Ikke stikk gjenstander inn i enhetens luftespalter eller andre åpninger da dette kan føre til elektrisk støt.
- La det være nok plass rundt høyttalerne til at luften kan sirkulere fritt (minst 15 cm på alle sider).
- Ventilasjonen må ikke hindres ved f.eks. å dekke til luftåpninger med gjenstander som aviser, duker, gardiner e.l.
- Stearinlys o.l. med åpen flamme må ikke plasseres på eller i nærheten av enheten.
- Plasser enheten på et stabilt underlag, slik at den ikke faller ned og skades eller skader andre.
- Enheten må ikke oppbevares i nærheten av varmekilder som radiatorer, panelovner, komfyrer eller andre apparater (inkludert forsterkere) som avgir varme.
- Enheten må bare koples til lavnivå audioutganger.
- Pass på at ingen trækker på ledningen eller at den blir klemt. Spesielt gjelder dette rundt støpsler, stikkontakter og der hvor ledningen er festet til enheten.
- Bruk kun ekstrastyr/tilbehør som er godkjent av produsenten.
- Trekk ut enhetens ledninger i tordenvær. Det samme gjelder hvis enheten ikke skal brukes på lang tid.
- Alle reparasjoner skal utføres av kvalifisert servicepersonell. Hvis selve enheten, strømledningen eller støpselet er skadet, hvis det er sølt vann eller annen væske på utstyret, hvis fremmedlegemer er stukket inn i det, hvis det er blitt utsatt for regn eller fuktighet, hvis det ikke virker ordentlig eller har falt i gulvet, må du få en reparatør til å kikke på det.
- Slå av anlegget med hovedbryteren (på/standby), og trekk deretter støpselet ut fra stikkontakten.
- Anlegget skal plasseres i nærheten av stikkontakten, og denne skal være lett tilgjengelig.

ADVARSEL!

**FOR Å REDUSERE FAREN FOR BRANN
ELLER ELEKTRISK STØT MÅ ENHETEN ALDRI
UTSETTES FOR REGN ELLER FUKTIGHET.**

HVA SYMBOLENE BETYR:



Dersom det er på produktet, betyr det:
Forsiktig! Se i medfølgende instruksjoner for du fortsetter. Dette symbolet vil da være i brukerhåndboken ved siden av merket som viser til det gjeldende problemområdet.



Dersom det er på produktet, betyr det:
OBS! Tilgang til dette området er begrenset. Fare for elektrisk støt dersom restriksjonen ikke overholdes.

1

Takk for at du valgte Logitech® Pure-Fi Anywhere™ 2.

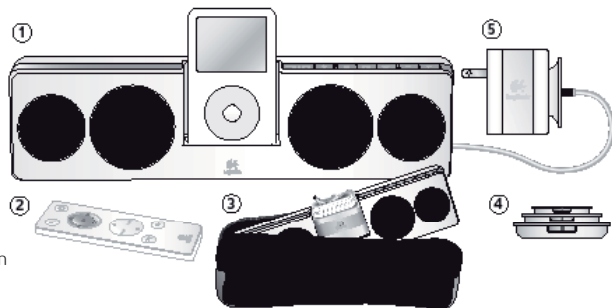

Eskens innhold

1. Pure-Fi Anywhere™ 2 høyttaleren
2. Trådløs fjernkontroll
3. Beskyttende reiseetui
4. Holderadaptere
5. Strømadapter som kan brukes over hele verden (100–240 V)

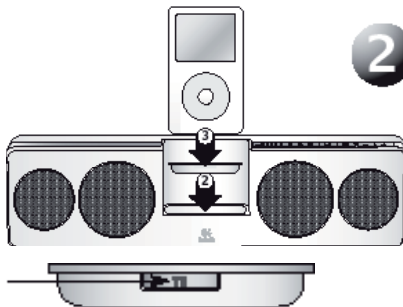

2

Sette iPod-en i en holderadapter

1. Finn den holderadapteren som passer til iPod-en eller iPhone-en din. Bruk tabellen nedenfor til å finne ut hvilken. Hvis iPod- eller iPhone-modellen din ikke er å finne i tabellen, betyr det at det fulgte med en adapter da du kjøpte den.
2. Sett holderadapteren på plass i Pure-Fi Anywhere™ 2.
3. Sett iPod/iPhone i universalholderen.

De forskjellige holderadapterne er merket med nummer

Pod mini	Pod (4th Gen.)	Pod with color display	Pod nano	Pod with video	Pod nano (4th generation)	Phone	Pod nano with video	Pod classic	Pod touch
2 4GB, 8GB	4 20GB, 1GB	8 20GB, 30GB, 1GB	8 1GB, 2GB, 4GB	8 30GB	71 2GB, 4GB, 8GB	12 4GB, 8GB	13 4GB, 8GB	8 8GB	14 8GB, 16GB
	8 4GB	40GB, 52GB		60GB, 80GB				10 16GB	

3

Lade høyttalerne og iPod/iPhone

Pure-Fi Anywhere™ 2 har et innebygd, oppladbart batteri som må lades opp før det kan tas i bruk. Batteriets driftstid er på rundt ti timer mellom hver opplading.

1. Når du skal lade opp høyttalerne, kopler du først adapteren til høyttalerne og deretter til en stikkontakt. Strømforsyningslampen lyser når høyttalerne er tilkoppelt strømmettet. Du kan bruke høyttalerne mens batteriene lades.
2. Batterilampene blinker grønt mens høyttalerne lades opp. Når alle lampene lyser grønt, er batteriet fulladet.
3. En rød batterilampe angir at batteriet må lades.

Logitech® Pure-Fi Anywhere™ 2-høyttalerne har et oppladbart litiumion-batteri som ikke kan tas ut. Batteriet har et begrenset antall ladesykluser og kan ikke skiftes ut. Gå til avsnittet "Kassering av gamle batterier" hvis du vil vite mer.

Når Logitech® Pure-Fi Anywhere™ 2-høyttalerne er koplet til strømmettet, lades også batteriet til iPod/iPhone.

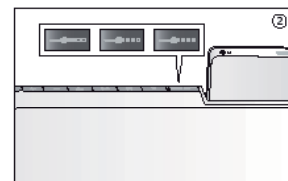
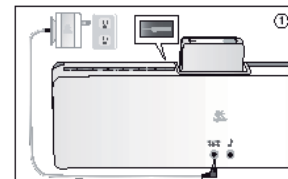

4

Høre på musikk

1. Slå på Pure-Fi Anywhere™-høytalerene ved å trykke på av/på-knappen.
2. Trykk på avspillingsknappen på iPod-en.
3. Juster lydstyrken ved hjelp av volumknappene.

Merk: Du kan også slå høyttalerne av og på, regulere lydstyrken og velge spor ved hjelp av fjernkontrollen som følger med.

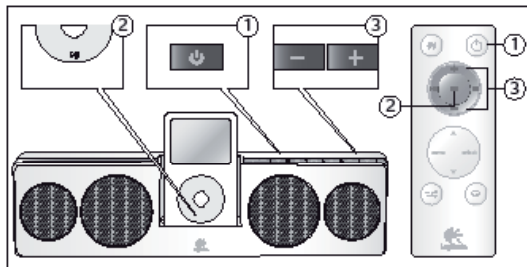

5

Feilsøking

iPod/iPhone står i holderen og avspillingen er i gang, men det kommer ingen lyd.

- Kontroller at høyttalerne er slått på (hvis strømforsyningslampen lyser grønt, er høyttalerne på).
- Prøv å justere lydvolument på høyttalerne. Bruk volumknappene.
- Prøv å slå av lydkontrollfunksjonen på iPod-en din.
- Last ned den nyeste versjonen av iTunes (tilgjengelig på apple.com), og oppgrader iPod-en med den nyeste versjonen av iPod-fastvaren.
- Kontroller iPod-utsignalene med hodetelefonene eller andre høyttalere.

Ingen av holderadapterne passer til min iPod-modell.

- Hvis iPod-modellen din er relativt ny, fulgte det med en holderadapter da du kjøpte den.
- 1-, 2- og 3.-generasjons iPod-er må koples den til den ekstra lydledningen bak på høyttalerne. Til dette trenger du en ekstra ledning (selges separat) mellom iPod-en og lydledningen. (1- og 2.-generasjons iPod-er har ikke holderkontakt. Høyttalerens universalholder er ikke kompatibel med 3.-generasjons iPod-er.)

Fjernkontrollen fungerer ikke.

- Pass på å rette fjernkontrollen mot høyttalerne.
- Påse at fjernkontrollsensoren ikke er dekket til. (Den er plassert under iPod-en.)
- Prøv å skifte batteri i fjernkontrollen.
- Det kan hende høyttalerne står i strømsparingsmodus. Trykk på av/på-knappen på høyttalerne for å aktivere høyttalerne.

Høyttalerne slår seg av uten videre.

- Høyttalerne slår seg automatisk av hvis de bruker batteristrøm og det ikke spilles av musikk på 2 minutter, for å spare batteriene.
- Last ned den nyeste versjonen av iTunes (tilgjengelig på apple.com), og oppgrader iPod-en med den nyeste versjonen av iPod-fastvaren.

Du finner oppdaterte feilsøkingstips på www.logitech.com.

6

Sikre deg maksimal ytelse fra høyttalerne

1. Bruke høyttaleretuiet

Nettadapteren er utformet slik at den passer inn iPod-holderen. For å unngå skade på iPod-kontakten bør du sette inn nettadapteren som vist, dvs. med ledningen øverst.

2. Navigering i iPod-menyer

Fjernkontrollen har knapper som brukes til å navigere i menyene på iPod-en. Piltastene brukes til å bla gjennom menyen. Menu-knappen går til forrige meny og Select-knappen til neste meny.

3. Justere tilfeldig avspilling og repetisjon

Både høyttalerne og fjernkontrollen har knapper som kan brukes til å justere funksjonene for tilfeldig avspilling (X) og repetisjon (↺) på iPod-en.

4. Stereo XL

Pure-Fi Anywhere™ 2 har også en egen Stereo XL-funksjon som gir et mye bredere lydfelt. Du slår Stereo XL-funksjonen av og på med knappen på fjernkontrollen.

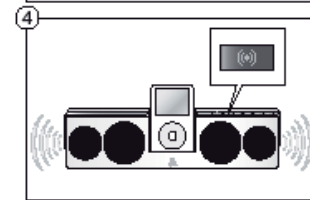
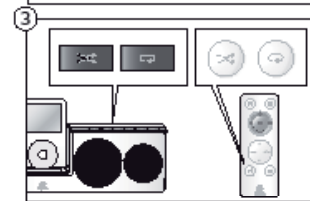
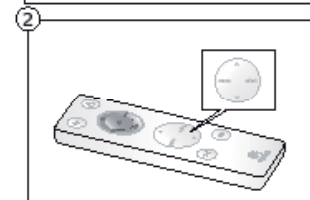



Kassering av gamle batterier

Enheten bruker et litiumion-batteri som det ikke skal være nødvendig å skifte ut. Dersom du har mistanke om at batteriet er dødt, bør du først forsøke å lade det. Hvis det ikke er mulig å lade batteriet, må du ta kontakt med Logitechs kundestøtte. **Batteriet i de kompakte Pure-Fi Anywhere™-høytalerne fra Logitech® skal ikke skiftes av brukeren. Forsøk aldri å skifte batteri selv.** Dersom batteriet er dødt og du ikke ønsker at Logitech® skal erstatte batteriet for deg, bør du følge kasseringinstruksjonene nedenfor. Følg alltid lokal lovgivning for kassering av batterier. Dersom det ikke finnes lokale retningslinjer for håndtering av brukte batterier, bør du kaste enheten i en spesialbeholder for elektronisk utstyr.



Forsiktig: Dersom du ikke håndterer batteriet på en forsvarlig måte, kan det eksplodere, ta fyr eller lekke etsende syre.

Batteriet må ikke utsettes for kraftig varme, som solskinn, ild og lignende. Batteriet må ikke brennes eller på annen måte utsettes for temperaturer over 60 °C. Batterier som lekker, er misfargede eller deformerte eller har andre feil, skal ikke brukes eller lades opp. La aldri batterier ligge uoppladde eller ubrukte over lengre tid. Dersom batteriene håndteres galt, kan de eksplodere eller lekke, og på den måten forårsake personskader. Hvis batteriet lekker, skal det umiddelbart kasseres på en forsvarlig måte.



Informasjon om gjenvinning av litiumion-batterier: Fjerne batteriet

Advarsel: Bruk værnebriller når du demonterer Pure-Fi Anywhere™

1. Løsne dekelet på framsiden.
2. Bruk en Philips-skrutrekker for å skru ut de åtte skruene, som vist på illustrasjonen.
3. Åpne høytalerne.
4. Kople fra batteriet.
5. Bruk en Philips-skrutrekker for å skru ut de 2 skruene, som vist på illustrasjonen.
6. Må ikke kastes sammen med vanlig husholdningsavfall. Deponer batteriet i henhold til lokal lovgivning om gjenvinning av batterier.

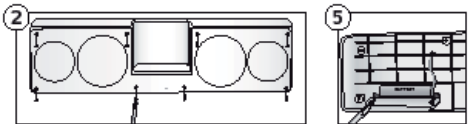

Fjernkontroll – batteri som kan skiftes ut av brukeren

OBS! Fjernkontrollen inneholder et litiumbatteri som kan skiftes ut av brukeren.

Eksplisjonsfare ved bruk av feil type batterier. Batteriet må kun byttes ut med 3-volts litiumbatterier (klokkebatter) av typen CR2025. Brukte batterier skal kasseres med én gang, i samsvar med brukerhåndboken og lokale regler for resirkulering og avfallshåndtering.

Advarsel! Fare for brann, eksplosjon og brannårs. Må ikke demonteres, knuses eller brennes. Batteriet må ikke utsettes for kraftig varme, som solskinn, ild og lignende. Batteriet må oppbevares utilgjengelig for barn, og ikke tas ut av originalinnpakningen for det skal brukes. Putt aldri batteriene i munnen. Dersom du skulle komme til å svelge et batteri, må du ta kontakt med en lege eller Giftinformasjonen.

Begrenset garanti for Logitech maskinvareprodukt

Logitech garanterer at maskinvareproduktet fra Logitech er uten mangler i materialer og utførelse i to år fra kjøpedatoen. Denne garantien kan ikke overføres og gjelder bare for den opprinnelige kjøperen, unntatt der slike restriksjoner ikke tillates i gjeldende lovgivning. Denne garantien gir deg visse juridiske rettigheter. Du kan også ha andre rettigheter, som varierer med lokal lovgivning.

Rettsmidler

Logitechs eneste erstatningsansvar og ditt eneste rettsmiddel i tilfelle garantibrudd skal være, etter Logitechs valg, (1) å reparere eller skifte maskinvaren, eller (2) å refundere kjøpesummen, forutsatt at maskinvaren leveres tilbake til forhandleren eller et annet sted som angis av Logitech, sammen med en kopi av kvitteringen eller en datert detaljert kvittering. Frakt- og ekspedisjonsutgifter kan pålegges, unntatt der det ikke tillates i gjeldende lovgivning. Logitech kan, etter eget skjønn, bruke nye, overhalte eller brukte deler i god stand når et maskinvareprodukt skal repareres eller skiftes. Alle skiftede maskinvareprodukter dekkes av garanti i resten av den opprinnelige garantiperioden eller i tretti (30) dager, avhengig av hvilket alternativ som varer lengst, eller i en eventuell lengre tidsperiode hvis dette kreves i lokal lovgivning.

Denne garantien dekker ikke problemer eller skade som følge av (1) ulykke, misbruk, feilbruk eller uautorisert reparasjon, modifikasjon eller demontering; (2) feil bruk eller vedlikehold, bruk som strider mot produktanvisningene eller tilkopling til feil type spenning; eller (3) bruk av forbruksvarer, for eksempel ekstra batterier, som ikke er levert av Logitech, unntatt der slike restriksjoner ikke tillates i gjeldende lovgivning.

Slik skaffer du garantistøtte

Før du sender inn et garantikrav anbefaler vi at du går til støttetdelen på www.logitech.com for å finne teknisk støtte. Gyldige garantikrav behandles som regel gjennom forhandleren de første tretti (30) dagene etter kjøpet, men denne tidsperioden kan variere avhengig av hvor du kjøpte produktet. Be om mer informasjon hos Logitech eller forhandleren der du kjøpte produktet. Garantikrav som ikke kan behandles gjennom forhandleren, og andre produktrelaterte spørsmål skal rettes direkte til Logitech. Adresser og kontaktinformasjon for kundeservice hos Logitech finnes i dokumentasjonen som fulgte med produktet og på nettstedet www.logitech.com/contactus.

Ansvarsbegrensning

LOGITECH ER IKKE ERSTATNINGSANSVARLIG FOR SPESIELL, INDIREKTE ELLER PÅLØPEN SKADE ELLER FØLGESKADE, INKLUDERT, MEN IKKE BEGRENSET TIL, TAP AV FORTJENESTE, INNTETT ELLER DATA (DIREKTE OG INDIREKTE) ELLER KOMMERSIELT TAP FOR BRUDD PÅ UTTRYKKELIGE ELLER UNDERFORSTÅTTE GARANTIER PÅ PRODUKTET, SELV OM LOGITECH ER BLITT UNDERRETET OM MULIGHETEN FOR SLIK SKADE. Enkelte jurisdiksjoner anerkjenner ikke unntak for eller begrensninger i ansvaret for spesiell, indirekte eller påløpen skade eller følgeskade. Ovenstående begrensning eller unntak gjelder derfor muligens ikke for deg.

Varigheten av underforståtte garantier

UNDERFORSTÅTTE GARANTIER ELLER VILKÅR FOR SALGBARHET ELLER EGNETHET TIL ET BESTEMT FORMÅL FOR DETTE MASKINVAREPRODUKTET ER TIDSBEGRENSET TIL VARIGHETEN AV DEN GJELDENDE BEGRENSEDE GARANTIE FOR PRODUKTET, UNNTATT I DEN UTSTREKNING EN SLIK RESTRIKSJON FORBYS I GJELDENDE LOVGIVNING. Enkelte jurisdiksjoner anerkjenner ikke begrensninger i varigheten av underforståtte garantier. Ovenstående begrensning gjelder derfor muligens ikke for deg.

Nasjonale lovbestemte rettigheter

Forbrukere har juridiske rettigheter i henhold til gjeldende nasjonal lovgivning om salg av forbruksvarer. Slike rettigheter påvirkes ikke av garantiene i denne begrensede garantien.

Ingen andre garantier

Ingen forhandlere, representanter eller ansatte for eller hos Logitech er autorisert til å foreta endringer i, utvidelser av eller tillegg til denne garantien.

Logitechs adresse

Logitech Europe S.A., Z.I. Moulin du Choc D, 1122 Romanel/Morges, Sveits

© 2008 Logitech. Med enerett. Logitech, Logitech-logoen og andre Logitech-merker er Logitechs eiendom og kan være registrerte. Alle andre varemerker tilhører sine respektive eiere.

iPod er et varemerke for Apple, Inc. og er registrert i USA og andre land.

TÄRKEITÄ TURVALLISUUSTIETOJA

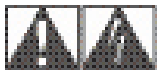

VAROITUS SÄHKÖISKUVAARA

- Lue nämä ohjeet.
- Säilytä nämä ohjeet.
- Huomioi kaikki varoitukset.
- Noudata kaikkia ohjeita.
- Älä käytä laitetta veden lähellä.
- Puhdista pyyhkimällä kuivalla liinalla.
- Älä tuki ilmanvaihtouukkoja. Suorita asennus valmistajan ohjeiden mukaan.
- Älä työnnä esineitä laitteen ilmanvaihtouukkoihin, koska tämä saattaa aiheuttaa tulipalon tai sähköiskun vaaran.
- Jätä vähintään 15 cm tilaa laitteen ympärille riittävää ilmanvaihtoa varten.
- Ilmanvaihtoa ei saa estää peittämällä ilmanvaihtouukkoja esimerkiksi sanomalehdillä, pöytäliinoilla, verhoilla yms.
- Laitteen päällä tai lähellä ei saa olla palavia tulenlähteitä, kuten kynttilöitä.
- Pidä laitetta vakaalla alustalla, niin ettei se pääse kaatumaan ja aiheuttamaan vaurioita tai vammoja.
- Älä asenna kaiuttimia paikkaan, jossa ne altistuvat kuumuudelle, kuten patterin, lämpöventtiilin, hellan tai muiden lämpöä tuottavien laitteiden (myöskään vahvistimien) läheisyyteen.

- Käytä laitetta vain matalatasoisessa äänen linjalähtöliitännässä.
- Suojaa virtajohto niin, ettei sen päällä kävellä eikä se joudu puristuksiin erityisesti pistokkeen, pistorasian tai laitteeseen johtavan liitännän kohdalta.
- Käytä ainoastaan valmistajan hyväksymiä lisälaitteita ja tarvikkeita.
- Irrota laite virtalähteestä ukonilman aikana, tai jos se on käyttämättä pitkiä aikoja.
- Jätä huolto ammattitaitoisen huoltoliikkeen tehtäväksi. Toimita laite huoltoon, jos se on millään tavoin vahingoittunut, jos esimerkiksi virtajohto tai pistoke on vaurioitunut, laitteen päälle on kaatunut nestettä tai pudonnut esineitä, laite on altistunut sateelle tai kosteudelle, laite ei toimi normaalisti tai se on pudonnut.
- Laite pitää irrottaa virtalähteestä kääntämällä virta/valmiustila -kytkin valmiustilaan ja poistamalla laitteen virtajohto pistorasiasta.
- Pistorasian tulee olla lähellä laitetta helposti saatavilla.

VAROITUS:

SÄHKÖISKU- TAI PALOVAARAN VÄLTÄMISEKSI ÄLÄ ALTISTA LAITETTA SATEELLE TAI KOSTEUDELLE.

SYMBOLIEN SELITYKSET:



Sijoitettu tuotteeseen, kun kyseessä on...

Varoitus. Perehdy ohjekirjaan, ennen kuin jatkat. Symboli sijaitsee ohjekirjan kohdassa, jossa selitetään varotoimia aiheuttavat tekijät.



Sijoitettu tuotteeseen, kun kyseessä on...

Varoitus. Alueen käyttö on rajoitettua. Varoituksen huomiotta jättäminen saattaa johtaa sähköiskuvaaraan.

1

Kiitos, että ostit Logitech® Pure-Fi Anywhere™ 2:n.

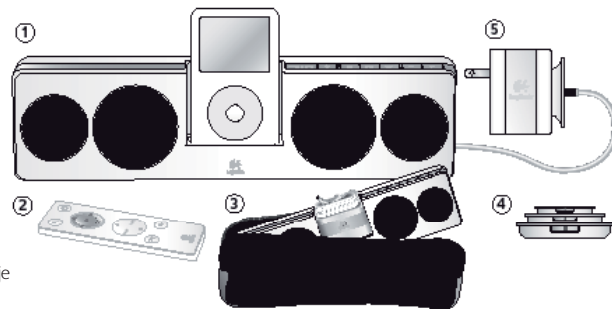

Pakkauksessa

1. Pure-Fi Anywhere™ 2 -kaiutinjärje
2. Langaton kaukosäädin
3. Suojaava kuljetuskotelo
4. Universal Dock -telakkasovittimet
5. Kansainvälinen verkkolaite (100 - 240 V)

2

Kiinnitä Universal Dock -telakkasovitin

1. Valitse Universal Dock -telakkasovitin iPodiasi tai iPhoneasi varten. Valitse oikea telakkasovitin alla olevan taulukon avulla. Jos luettelossa ei näy omistamaasi iPodia tai iPhonea, käytä sovitinta, jonka pitäisi tulla laitteen mukana.
2. Liitä Universal Dock -telakkasovitin Logitech® Pure-Fi Anywhere™ 2:een.
3. Liitä iPod tai iPhone Universal Dock -telakkaan.

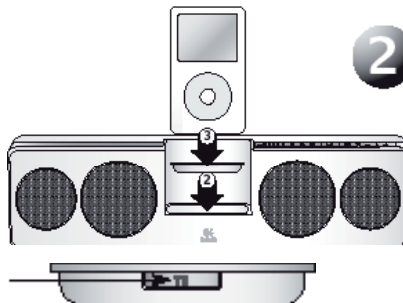

Universal Dock -telakkasovittimet
tunnistaa numeron perusteella

Pod mini	Pod (4th Gen.)	Pod with color display	Pod nano	Pod with click	Pod nano (platinium)	iPhone	Pod nano with click	Pod classic	Pod touch
2	4	8	8	8	11	12	12	8	14
4GB, 1GB	2GB, 1GB	2GB, 30GB, 1GB	1GB, 2GB, 4GB	3GB	2GB, 4GB, 8GB	4GB, 8GB	4GB, 8GB	8GB	8GB, 16GB
	8	7	10	10				10	10
	4GB	4GB, 6GB	6GB, 8GB					1GB	

3 Kaiutinten ja iPodin/iPhonen lataaminen

Logitech® Pure-Fi Anywhere™ 2 -kaiuttimissa on sisäinen, ladattava akku. Akku on ladattava ennen kaiutinten käyttöönottoa. Akku kestää yhdellä latauksella noin 10 tuntia.

1. Lataa kaiuttimet liittämällä verkkolaite ensin kaiuttimiin ja sitten pistorasiaan. Verkkovirran merkkivalo syttyy, kun kaiuttimet on liitetty verkkovirtaan. Kaiuttimia voidaan käyttää akun latautuessa.
2. Akun latauksen merkkivalot vilkkuvat vihreänä, kun akkuja ladataan. Kun kaikki merkkivalot palavat vihreänä, akku on ladattu täyteen.
3. Kun kaiuttimia käytetään akkuvirralla, akun latauksen punainen merkkivalo kertoo, kun akku pitää ladata.

Logitech® Pure-Fi Anywhere™ 2 -kaiuttimissa käytetään ladattavaa litiumioniakkua, jota ei voida poistaa kaiuttimista. Akun latauskertojen määrä on rajallinen, eikä akku ole vaihdettavissa uuteen. Katso lisätietoja kohdasta "Akun hävittäminen".

Kun Logitech® Pure-Fi Anywhere™ 2 -kaiuttimet on liitetty verkkovirtaan, ne lataavat samalla iPodin/iPhonen akun.

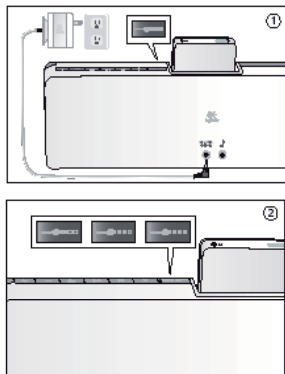

4

Musiikin kuunteleminen

1. Laita Pure-Fi Anywhere™ 2 -kaiuttimet päälle virtapainiketta painamalla.
2. Käynnistä iPodin toisto.
3. Säädä äänenvoimakkuus.

Huomaa: Voit kytkeä ja katkaista kaiuttimien virran, säätää äänenvoimakkuutta ja valita haluamasi raidan myös langattomalla kaukosäätimellä.

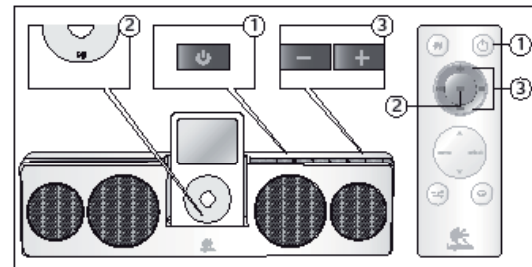

5

Vianmääritys

Musiikkia ei kuulu, vaikka iPod/iPhone on telakassa ja toisto on käynnissä.

- Varmista, että kaiuttimet ovat päällä (jos virran merkkivalo on vihreä, kaiuttimet ovat päällä).
- Koeta säätää kaiutinten äänenvoimakkuutta. Käytä äänenvoimakkuuden säätöpainikkeita.
- Koita kytkeä iPodin Sound Check -toiminto pois käytöstä.
- Lataa viimeisin versio iTunes-ohjelmasta (saatavilla osoitteesta apple.com) ja päivitä iPodisi laiteohjelmisto viimeisimpään versioon.
- Tarkista iPod-lähtöliitäntä kuulokkeilla tai muilla kaiuttimilla.

iPodissani ei ole Universal Dock -telakkasovittinta.

- Jos sinulla on uudehko iPod, sen mukana olisi pitänyt tulla Universal Dock -telakkasovitin ostettaessa.
- Jos sinulla on ensimmäisen, toisen tai kolmannen sukupolven iPod®, käytä kaiutinten takana olevaa aux-tuloliitäntää. Sinun pitää ostaa erikseen johto iPodin liittämiseksi aux-tuloliitäntään. (Ensimmäisen ja toisen sukupolven iPodille ei ole olemassa telakkasovittinta. Kolmannen sukupolven iPodit eivät tue kaiutinten Universal Dock -telakkasovittinta.)

Kaukosäädin ei toimi.

- Osoita kaukosäädin suoraan kaiuttimia kohti.
- Varmista, että kaukosäädinsensorin edessä ei ole mitään. (Se sijaitsee iPodin alapuolella.)
- Kokeile vaihtaa kaukosäätimeen uusi paristo.
- Kaiuttimet saattavat olla paristonäestötilassa. Herätä kaiuttimet painamalla virtapainiketta.

Kaiuttimet menevät satunnaisesti pois päältä.

- Akkujen säästämiseksi kaiuttimet kytkeytyvät automaattisesti pois päältä, jos niitä käytetään akkuvirralla eikä musiikkia toisteta kahteen minuuttiin.
- Lataa viimeisin versio iTunes-ohjelmasta (saatavilla osoitteesta apple.com) ja päivitä iPodisi laiteohjelmisto viimeisimpään versioon.

Katso uusimmat vianmääritystiedot osoitteesta www.logitech.com.

Kaiuttimien eri ominaisuudet

1. Kuljetuskotelo

Verkkolaite sopii iPodin telineeseen sisään. Jotta vältät vahingoittamista iPodin liittintä, liitä verkkolaite kuvassa esitetyllä tavalla, johto päällimmäisenä.

2. iPodin valikoiden käyttö

Kaukosäätimessä on painikkeita, joilla voidaan liikkua iPodin valikoissa. Nuolinäppäimillä voidaan selata valikoita. Valikkonäppäin vie edelliseen valikkoon, valintanäppäin seuraavaan.

3. Sekoitus ja toisto

Sekä kaiuttimissa että kaukosäätimessä on painikkeet iPodin sekoitustilan (X) ja toistotilan (↺) hallintaan.

4. Stereo XL

Pure-Fi Anywhere™ 2 -kaiuttimissa on Stereo XL -toiminto, joka laajentaa äänikenttää dramaattisesti. Stereo XL otetaan käyttöön ja poistetaan käyttöön kaukosäätimen näppäimellä.

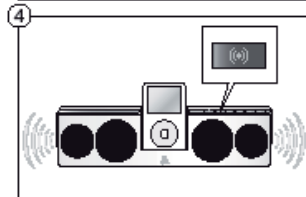
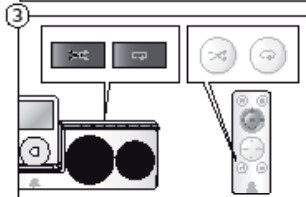
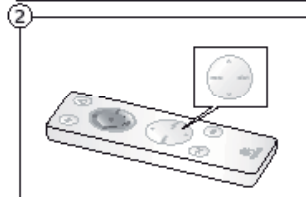

Paristojen hävitysohjeet

Tämä laite käyttää litiumioniakkua, joka kestää normaalisti laitteen koko iän. Jos epäilet, että akku ei toimi, kokeile ladata se. Jos akku ei lataudu, ole hyvä ja ota yhteyttä Logitechin® asiakastukeen korjausohjeita varten. **iPodille tarkoitetuissa Logitech® Pure-Fi Anywhere™ 2 -kaiuttimissa ei ole vaihdettavia paristoja.**

Älä yritä vaihtaa akkua itse. Jos akku ei toimi ja haluat Logitechin® vaihtavan sen, noudata alla olevia hävitysohjeita. Akkujen hävitystä koskevat paikalliset lait ja määräykset on huomioitava. Jos paikallisia määräyksiä ei ole, laite hävitetään kuten elektroninen jäte.



Huomaa! Tässä laitteessa käytetty akku voi aiheuttaa tulipalo- tai räjähdysvaaran tai kemiallisia palovammoja, jos sitä käsitellään väärin.

Akkua ei saa altistaa suurelle kuumuudelle, esimerkiksi auringonpaisteelle tai tullelle. Älä altista akkua yli 60 asteen kuumuudelle tai hävitä sitä polttamalla. Älä käytä akkua, joka vaikuttaa vuotavan, on muuttanut väriä tai muotoa tai on muuten normaalisti poikkeavan näköinen. Älä säilytä akkua lataamattomana tai käyttämättömänä pitkää aikaa. Väärin käytettyinä paristot voivat räjähtää tai vuotaa ja aiheuttaa palovammoja tai muita vammoja. Jos akku vuotaa, noudata normaaleja varotoimia ja hävitä akku välittömästi.



Tietoa litium-ioni-akun kierrättämisestä: Akun poistaminen

Varoitus: Käytä suojalaseja purkaessasi Pure-Fi Anywheren™ 2

1. Väännä etukansi auki.
2. Irrota takalevy ristipäämeisellä kuvan osoittamalla tavalla.
3. Vedä kaiuttimet erilleen.
4. Irrota akun liitin.
5. Irrota kaksi ruuvia ristipäämeisellä kuvan osoittamalla tavalla.
6. Älä laita akkua roskikseen. Hävitä akku akkujen kierräystä koskevien määräysten mukaisesti.

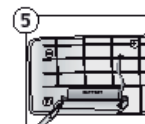
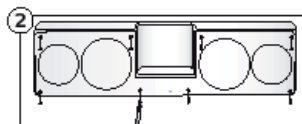

Kaukosäädin – käyttäjän vaihdettava paristo

Varoitus: Kaukosäätimessä on käyttäjän vaihdettava litiumparisto.

Tulipalon tai räjähdysvaaran vaara, jos paristo vaihdetaan väärin. Pariston saa korvata ainoastaan 3 voltin CR2025-litium-nappiparistolla. Hävitä käytetyt paristot riipasti käyttöohjeiden sekä kierräystä ja jätteiden hävittämistä koskevien määräysten mukaisesti.

Varoitus: Tulipalon, räjähdysvaaran ja palovammojen vaara. Älä pura, murskaa tai hävitä paristoa polttamalla. Paristoa ei saa altistaa suurelle kuumuudelle, esimerkiksi auringonpaisteelle tai tullelle. Säilytä paristo lasten ulottumattomissa äläkä poista sitä akkupereisestä pakkauksesta ennen pariston käyttöä. Älä koskaan laita paristoa suuhun. Jos paristo nelaistaan, ota yhteyttä lääkäriin tai paikalliseen myrkytyskeskukseen.

Logitech-laitteiston rajoitettu takuu

Logitech takaa, että ostamassasi Logitech-laitteistossa ei ilmene materiaali- eikä valmistusvirheitä 2 vuoden aikana alkaen tuotteen hankintapäivästä. Takuu ei ole siirrettävissä toiselle henkilölle, vaan se on rajoitettu alkuperäisen ostajan nimiin, mikäli paikallinen voimassa oleva laki ei kiellä tällaista rajoitusta. Takuu antaa asiakkaille erityisiä oikeuksia, ja asiakkaille saatavaa olla myös muita oikeuksia, jotka vaihtelevat paikallisten lakien mukaan.

Takuuoikeudet

Logitechin koko korvausvastuu ja asiakkaan ainoa takuuoikeus siinä tapauksessa, että tuotteen kunto ei vastaa takuussa määriteltyä kuntoa, on Logitechin valinnan mukaan (1) korjata tai vaihtaa laitteisto tai (2) hyvittää maksettu summa sillä edellytyksellä, että laitteisto palautetaan ostopisteeseen tai muuhun Logitechin vastaavaan pisteeseen ostokuitin tai päivätyt ja eritellyt kuitit mukaan. Toimitus- ja käsittelykulut saattavat langeta asiakkaan maksettaviksi paitsi siinä tapauksessa, että voimassa oleva paikallinen laki kieltää niiden langettamisen. Logitech saattaa käyttää valintansa mukaan uusia, kunnostettuja tai hyväkuntoisia käytettyjä osia laitteiston korjauksen tai vaihdon yhteydessä. Kaikilla vaihdetuilla laitteistoilla on takuu, joka kestää alkuperäisen takuuajan jäljellä olevan ajan tai kolmekymmentä (30) vuorokautta (näistä on voimassa pitempi vaihtoehto) tai muun ajan, jonka asiakkaan maan lainsäädäntö määrää.

Takuu ei kata ongelmia eikä vaurioita, jotka aiheutuvat (1) onnettomuudesta, liiallisesta käytöstä, väärinkäytöstä tai valtuuttamattoman henkilön suorittamasta korjauks-, muunnos- tai purkamistoimenpiteestä; (2) asiattomasta käyttötavasta tai huollosta, tuotteen käyttöohjeiden vastaisesta käytöstä tai laitteiston kytkemisestä väärinläiseen jännitelähteeseen; tai (3) sellaisten kulutustavaroiden kuten esim. paristojen käytöstä, jotka eivät ole Logitechin toimittamia, paitsi siinä tapauksessa, että paikallinen, voimassa oleva laki kieltää tällaisen rajoituksen.

Kuinka saan takuussa määriteltyä tukea

On suositeltavaa käydä Logitechin verkkosivuston tukisivulla osoitteessa www.logitech.com teknisten ongelmien ilmetessä ennen korvausvaatimuksen lähettämistä. Hyväksytyt korvausvaatimukset käsitellään normaalisti tuotteen ostopaikan kautta ensimmäisten kolmenkymmenen (30) vuorokauden kuluessa ostopäivästä luettuna. Tämä ajanjakso saattaa kuitenkin vaihdella riippuen siitä, mistä asiaksi on останut tuotteesi – tarkista ostopaikkaa koskevat yksityiskohdat Logitechiltä tai jälleenmyyjäiltä. Sellaiset korvausvaatimukset ja kaikki muut tuotetta koskevat kysymykset, joita ei voida käsitellä ostopaikassa, tulee osoittaa suoraan Logitechille. Logitechin osoitteet ja asiakaspalveluiden yhteystiedot ovat nähtävissä tuotteen mukana tulleessa dokumentaatioissa sekä Logitechin verkkosivustolla osoitteessa www.logitech.com/contactus.

Vastuuta koskeva rajoitus

LOGITECH EI VASTAA MISTÄÄN ERITYISESTÄ, EPÄSUORASTA, ONNETTOMUUDEN AIHEUTTAMASTA TAI ONNETTOMUUDEN JÄLKISEURAJUKSENA ILMENEVÄSTÄ VALRIOSTA, MIKKAAN ILKIKEN ULTTA EI RAJOITUVIN SEURAUVIIN: TALOUDELLISEN TUOTON, TULOJEN JA TIETOJEN (SUORAT TAI EPÄSUORAT) MENETYKSET JA KAUPALLINEN MENETYS SEN SEURAJUKSENA, ETTÄ TUOTTEEN KUNTO EI VASTAA SUORASTI TAI VIITTEELLISESTI ILMAISTUN TAKUUN MÄÄRITTELMÄÄ KUNTOA, VAIKKA LOGITECHIIÄ OLISI VAROITETTU SELLAISEN VALRIION MAHDOLLISUUDESTA. Joidenkin maiden lainsäädäntö ei salli erityisen, epäsuoran, onnettomuuden aiheuttaman tai onnettomuuden jälkiseurauksena ilmenevän vaurion takuun rajoittamista tai poissulkemista, joten edellä esitetty rajoitus ei ehkä koske sinun tuotettasi.

Epäsuorasti ilmaistun takuun kesko

EPÄSUORASTI ILMAISTU TAKUU TAI TAKUU, JOKA KOSKEE TÄMÄN LAITTEISTON KÄYTTÖKELPOISUUTTA TAI SOVELTUVUUTTA ERITYISEEN KÄYTTÖTARKOITUKSEEN, ON RAJOITETTU KESTOLITTAAN TUOTETTA KOSKEVAN VOIMASSA OLEVAN LAINSÄÄDÄNNÖN MUKAISEKSI AIAKSI, PAITSI SIINÄ TAPAUKSESSA, ETTÄ PAIKALLINEN, VOIMASSA OLEVA LAKI KIELTÄÄ TÄLLAISEN RAJOITUKSEN. Joidenkin maiden lainsäädäntö ei salli epäsuorasti ilmaistun takuun voimassaoloajan rajoittamista, joten edellä esitetty rajoitus ei ehkä koske sinun tuotettasi.

Kansalliset lakisäätteiset oikeudet

Kuluttajilla on lakisäätteisiä oikeuksia, joista on määrätty voimassa olevissa, kulutustavaroiden myyntiä koskeissa kansallisissa laeissa. Tämä rajoitettu takuu ei vaikuta sellaisiin oikeuksiin.

Ei muuta takuuta

Logitechin kauppiat, edustajat ja työntekijät eivät ole oikeutettuja tekemään muutoksia, pidennyksiä eivätkä lisäyksiä tähän takuuseen.

Logitechin osite

Logitech Europe S.A., Z.I. Moulin du Choc D, 1122 Romanel/Morges, Sveitsi

©2008 Logitech. Kaikki oikeudet pidätetään. Logitech, Logitech-logo ja muut Logitech-tuotemerkit ovat Logitechin omaisuutta ja saattavat olla rekisteröityjä. Kaikki muut tuotemerkit ovat vastaavasti muiden omistajien omistuksessa.

iPod on Apple, Inc:in rekisteröity tavaramerkki Yhdysvalloissa ja muissa maissa.

ΣΗΜΑΝΤΙΚΕΣ ΠΛΗΡΟΦΟΡΙΕΣ ΓΙΑ ΤΗΝ ΑΣΦΑΛΕΙΑ ΣΑΣ

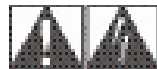

ΠΡΟΣΟΧΗ ΚΙΝΔΥΝΟΣ ΗΛΕΚΤΡΟΠΛΗΘΙΑΣ

- Διαβάστε αυτές τις οδηγίες.
- Φυλάξτε αυτές τις οδηγίες.
- Τηρείτε όλες τις προειδοποιήσεις.
- Ακολουθήστε όλες τις οδηγίες.
- Μην χρησιμοποιείτε αυτήν τη συσκευή κοντά στο νερό.
- Να καθαρίζετε τη συσκευή μόνο με στεγνό πανί.
- Μην φράζετε τα ανοίγματα του εξερισμού. Εγκαταστήστε σύμφωνα με τις οδηγίες του κατασκευαστή.
- Μην σπρώχνετε αντικείμενα στις όπες αερισμού των ρηξιών ή στη υποδοχέ τους, διότι υπάρχει κίνδυνος πυρκαγιάς ή ηλεκτροπληξίας.
- Διατηρήστε ελάχιστη απόσταση τουλάχιστον 6 ιντσών γύρω από τη συσκευή για επαρκή εξερισμό.
- Ο εξερισμός δεν θα πρέπει να εμποδίζεται τοποθετώντας αντικείμενα, όπως εφημερίδες, τραπεζομάντιλα, κουρτίνες κλπ στα ανοίγματα του εξερισμού.
- Μην τοποθετείτε αναμμένα κεριά ή άλλα αντικείμενα με φλόγα πάνω ή κοντά στη συσκευή.
- Τοποθετήστε τη συσκευή σε μια σταθερή θέση, ώστε να μην υπάρχει πιθανότητα πτώσης, η οποία θα προκαλούσε βλάβη στη συσκευή ή τραυματισμό.
- Μην τοποθετείτε τη συσκευή κοντά σε πηγές θερμότητας, όπως καλοριφέρ, μηχανομαχός εκροής θερμού αέρα, θερμοστρες ή άλλες συσκευές που εκπέμπουν θερμότητα (συμπεριλαμβανομένων των ενισχυτών).
- Χρησιμοποιείτε τη συσκευή μόνο από τη γραμμή εκδόδο ήχου χαμηλής εντάσεως.
- Προστατεύστε το καλώδιο ρεύματος, ώστε να μην πατηθεί ή τσακιστεί, ιδιαίτερα στα βύσματα, στις πρίζες και στο σημείο εκδόδο από τη συσκευή.
- Χρησιμοποιήστε μόνο τα πρόσθετα εξαρτήματα που καθορίζονται από τον κατασκευαστή.
- Απουσινδότε τη συσκευή σε περίπτωση που δεν χρησιμοποιείται για μεγάλο χρονικό διάστημα ή στη διάρκεια ηλεκτρικών καταιγίδων.
- Για επισκευές, απειθινθείτε σε εξειδικευμένο προσωπικό. Η συσκευή χρειάζεται επισκευή σε περίπτωση που έχει υποστεί οποιαδήποτε ζημία, για παράδειγμα, αν έχει καταστραφεί το καλώδιο ρεύματος ή το βύσμα, αν έχει χυθεί υγρό ή αν έχουν πέσει αντικείμενα στο εσωτερικό της συσκευής, αν η συσκευή έχει εκτεθεί σε βροχή ή υγρασία, αν δεν λειτουργεί κανονικά ή αν έχει πέσει κάτω.
- Η συσκευή πρέπει να αποσυνδέεται από την παροχή ρεύματος με μετακίνηση του διακόπτη λειτουργίας/αναμονής στη θέση αναμονής και αποσύνδεση του καλωδίου ρεύματος της συσκευής από την παροχή του εναλλασσόμενου ρεύματος.
- Η πρίζα πρέπει να βρίσκεται κοντά στον εξοπλισμό και η πρόσβαση σε αυτήν να είναι εύκολη.

ΠΡΟΕΙΔΟΠΟΙΗΣΗ:
**ΓΙΑ ΤΑ ΜΕΙΩΘΕΝΤΑ Ο ΚΙΝΔΥΝΟΣ ΠΥΡΚΑΓΙΑΣ
Ή ΗΛΕΚΤΡΟΠΛΗΘΙΑΣ, Η ΣΥΣΚΕΥΗ ΔΕΝ ΠΡΕΠΕΙ
ΝΑ ΕΚΤΘΕΙ ΣΕ ΒΡΟΧΗ Ή ΥΓΡΑΣΙΑ.**

ΕΠΕΞΗΓΗΣΗ ΤΩΝ ΣΥΜΒΟΛΩΝ:



Η συγκεκριμένη ένδειξη στο προϊόν σημαίνει... Προσοχή, ανατρέξτε στη συνοδευτική τεκμηρίωση πριν να συνεχίσετε. Αυτό το σύμβολο εμφανίζεται στο εγχειρίδιο, στην ενότητα που σας ενδιαφέρει.



Η συγκεκριμένη ένδειξη στο προϊόν σημαίνει... Προσοχή, δεν επιτρέπεται η μη εξουσιοδοτημένη πρόσβαση. Η μη συμμόρφωση με την προειδοποίηση αυτή ενδέχεται να προκαλέσει ηλεκτροπληξία.

1

Σας ευχαριστούμε που αγοράσατε τα ηχεία Pure-Fi Anywhere™ 2 της Logitech®.

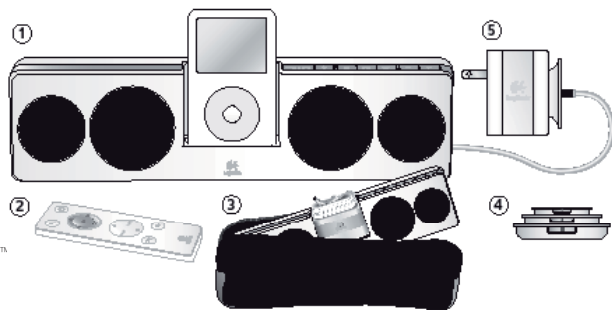

Περιεχόμενα συσκευασίας

1. Σύστημα ηχείων Pure-Fi Anywhere™
2. Ασύρματο τηλεχειριστήριο
3. Προστατευτική θήκη μεταφοράς
4. Προσαρμογείς σταθμού σύνδεσης παγκόσμιας χρήσης
5. Μετασχηματιστής AC διεθνούς τάσης (100-240V)

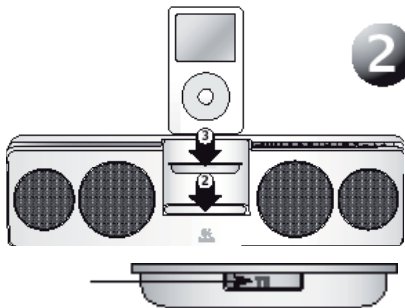

Οι προσαρμογείς σταθμού σύνδεσης παγκόσμιας χρήσης αναγνωρίζονται από τους αριθμούς

2

Σύνδεση προσαρμογέα σταθμού σύνδεσης παγκόσμιας χρήσης

1. Επιλέξτε τον κατάλληλο προσαρμογέα σταθμού σύνδεσης παγκόσμιας χρήσης για το iPod ή το iPhone σας. Χρησιμοποιήστε τον παρακάτω πίνακα για να επιλέξετε το σωστό προσαρμογέα. Αν το iPod ή το iPhone που διαθέτετε δεν αναγράφεται στη λίστα, τότε ο προσαρμογέας πρέπει να συμπεριλαμβάνεται στη συσκευασία που αγοράσατε.
2. Τοποθετήστε τον προσαρμογέα σταθμού σύνδεσης παγκόσμιας χρήσης στο Pure-Fi Anywhere™ 2 της Logitech®.
3. Συνδέστε το iPod ή το iPhone στο σταθμό σύνδεσης παγκόσμιας χρήσης.

Pod mini	Pod (4th Gen.)	Pod with color display	Pod nano	Pod with video	Pod nano (6th generation)	Phone	Pod nano with video	Pod dock	Pod touch
2 4GB, 8GB	4 2GB, 4GB	8 2GB, 3GB, 4GB	8 1GB, 2GB, 4GB	8 3GB	11 2GB, 4GB, 8GB	12 4GB, 8GB	13 4GB, 8GB	8 8GB	14 8GB, 16GB
	4 4GB	8 4GB, 8GB		8 8GB, 16GB				10 16GB	

3

Φόρτιση των ηχείων και του iPod/iPhone

Τα Pure-Fi Anywhere™ 2 ηχεία της Logitech® περιέχουν μια εσωτερική επαναφορτιζόμενη μπαταρία. Πρέπει να τη φορτίσετε πριν τη χρησιμοποιήσετε για πρώτη φορά. Η μπαταρία διαρκεί για περίπου 10 ώρες με μία φόρτιση.

1. Για να φορτίσετε τα ηχεία, συνδέστε το μετασχηματιστή εναλλασσόμενου ρεύματος στα ηχεία και στη συνέχεια συνδέστε τον σε μια πρίζα. Η ενδεικτική λυχνία ισχύος εναλλασσόμενου ρεύματος ανάβει όταν συνδέονται τα ηχεία στην τροφοδοσία εναλλασσόμενου ρεύματος. Μπορείτε να χρησιμοποιήσετε τα ηχεία σας κατά τη φόρτιση της μπαταρίας.
2. Οι ενδεικτικές λυχνίες στάθμης μπαταρίας θα αναβοσβήνουν με πράσινο χρώμα κατά τη φόρτιση των ηχείων. Όταν το χρώμα όλων των ενδεικτικών λυχνιών σταθεροποιηθεί σε πράσινο, η μπαταρία είναι πλήρως φορτισμένη.
3. Όταν η συσκευή λειτουργεί με τη μπαταρία, μία κόκκινη ενδεικτική λυχνία στάθμης μπαταρίας υποδεικνύει ότι η μπαταρία πρέπει να επαναφορτιστεί.

Τα ηχεία Pure-Fi Anywhere™ 2 της Logitech® χρησιμοποιούν μη αφαιρούμενη, επαναφορτιζόμενη μπαταρία ιόντων λιθίου. Η μπαταρία αυτή έχει περιορισμένο αριθμό κύκλων φόρτισης και δεν είναι δυνατό να αντικατασταθεί. Για περισσότερες πληροφορίες, ανατρέξτε στις οδηγίες απόρριψης μπαταριών.

Όταν τα ηχεία Pure-Fi Anywhere™ 2 της Logitech® είναι συνδεδεμένα σε τροφοδοσία εναλλασσόμενου ρεύματος, θα πραγματοποιείται φόρτιση και της μπαταρίας του iPod/iPhone.

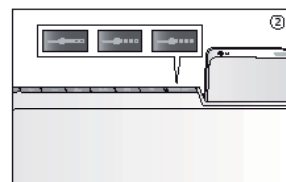
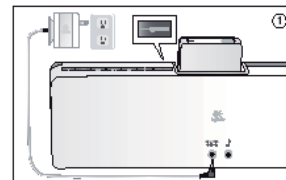

4

Ακούστε μουσική

1. Ενεργοποιήστε τα ηχεία Pure-Fi Anywhere™ 2 πατώντας το κουμπί λειτουργίας.
2. Πατήστε το κουμπί αναπαραγωγής (Play) στη συσκευή iPod.
3. Χρησιμοποιήστε το κουμπί έντασης ήχου για να ρυθμίσετε το επίπεδο της έντασης.
Σημείωση: Μπορείτε επίσης να χρησιμοποιήσετε το ασύρματο τηλεχειριστήριο για να ενεργοποιήσετε και να απενεργοποιήσετε τα ηχεία, να ρυθμίσετε την ένταση και να επιλέξετε κομμάτια.

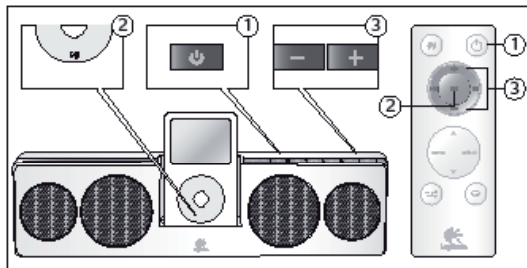

5

Αντιμέτωπη προβλημάτων

Το iPod/iPhone είναι τοποθετημένο στο σταθμό σύνδεσης και βρίσκεται σε λειτουργία, αλλά δεν ακούγεται ήχος.

- Βεβαιωθείτε ότι τα ηχεία είναι ενεργοποιημένα (αν η ενδεικτική λυχνία του συμβόλου λειτουργίας είναι πράσινη, τα ηχεία είναι ενεργοποιημένα).
- Προσπαθήστε να ρυθμίσετε το επίπεδο της έντασης ήχου στα ηχεία. Χρησιμοποιήστε τα κουμπί έντασης ήχου.
- Προσπαθήστε να απενεργοποιήσετε τη λειτουργία Ελέγχου ήχου στο iPod σας.
- Κάντε λήψη της τελευταίας έκδοσης του iTunes (που διατίθεται στην τοποθεσία apple.com) και αναβαθμίστε το iPod που διαθέτετε με το πιο πρόσφατο υλικολογισμικό iPod.
- Ελέγξτε την έξοδο του iPod με τα ακουστικά ή άλλα ηχεία.

Δεν υπάρχει διαθέσιμος προσαρμογέας σταθμού παγκόσμιας σύνδεσης για το iPod που διαθέτετε.

- Αν έχετε ένα καινούριο μοντέλο iPod, ο προσαρμογέας σταθμού σύνδεσης για το iPod κανονικά πρέπει να συμπεριλαμβάνεται στη συσκευασία του iPod που αγοράσατε.
- Αν το iPod® σας είναι 1ης, 2ης ή 3ης γενιάς, πρέπει να χρησιμοποιήσετε τον ακροδέκτη βοηθητικής εισόδου στο πίσω μέρος των ηχείων. Για να το κάνετε αυτό, θα χρειαστεί να αγοράσετε ξεχωριστά ένα καλώδιο για να συνδέσετε το iPod με τη βοηθητική είσοδο. (Τα iPod 1ης και 2ης γενιάς δεν διαθέτουν ακροδέκτη σταθμού σύνδεσης. Τα iPod® 3ης γενιάς δεν υποστηρίζονται από τον σταθμό σύνδεσης παγκόσμιας χρήσης των ηχείων.)

Το τηλεχειριστήριο δεν λειτουργεί.

- Στρέψτε το τηλεχειριστήριο ακριβώς προς την κατεύθυνση των ηχείων.
- Βεβαιωθείτε ότι ο αισθητήρας τηλεχειρισμού δεν είναι φραγμένος (Βρίσκεται κάτω από το iPod).
- Τοποθετήστε μια καινούρια μπαταρία στο τηλεχειριστήριο.
- Το ηχείο ενδέχεται να βρίσκεται σε κατάσταση εξοικονόμησης ενέργειας. Πατήστε το κουμπί λειτουργίας στα ηχεία για να τα ενεργοποιήσετε.

Τα ηχεία ξαφνικά απενεργοποιούνται.

- Για ενίσχυση της διάρκειας ζωής της μπαταρίας, όταν τα ηχεία λειτουργούν με μπαταρία, θα απενεργοποιούνται αυτόματα, εάν δεν υπάρχει ήχος για 2 λεπτά.
- Κάντε λήψη της τελευταίας έκδοσης του iTunes (που διατίθεται στην τοποθεσία apple.com) και αναβαθμίστε το iPod που διαθέτετε με το πιο πρόσφατο υλικολογισμικό iPod.

Για περισσότερες ενημερωμένες πληροφορίες αντιμετώπισης προβλημάτων, επισκεφτείτε την τοποθεσία www.logitech.com.

6

Εκμεταλλευτείτε όλες τις δυνατότητες των ηχείων σας

1. Χρήση της θήκης μεταφοράς

Ο μετασχηματιστής εναλλασσόμενου ρεύματος έχει σχεδιαστεί ώστε να προσαρμόζεται στο σταθμό σύνδεσης του iPod. Για να αποφύγετε βλάβη του ακροδέκτη του iPod, συνδέστε το μετασχηματιστή εναλλασσόμενου ρεύματος όπως υποδεικνύεται - με το καλώδιο στο πάνω μέρος.

2. Πλοήγηση στα μενού του iPod

Το τηλεχειριστήριο περιλαμβάνει κουμπί για πλοήγηση στα μενού του iPod. Τα κουμπί με τα βέλη χρησιμοποιούνται για μετακίνηση στο μενού. Με το κουμπί 'menu' μεταφέρεστε στο προηγούμενο μενού, ενώ με το κουμπί 'select' στους επόμενο μενού.

3. Ρύθμιση της αναπαραγωγής με τυχαία σειρά και της επανάληψης

Τόσο τα ηχεία όσο και το τηλεχειριστήριο περιλαμβάνουν κουμπί με το οποίο μπορείτε να ρυθμίσετε τις καταστάσεις αναπαραγωγής με τυχαία σειρά (X) και επανάληψης (C) στο iPod.

4. Stereo XL

Το Pure-Fi Anywhere™ 2 περιλαμβάνει μια αποκλειστική λειτουργία στερεοφωνικού ήχου "Stereo XL", η οποία διευρύνει εντυπωσιακά το πεδίο ήχου. Για να ενεργοποιήσετε ή να απενεργοποιήσετε τη λειτουργία στερεοφωνικού ήχου Stereo XL, χρησιμοποιήστε το κουμπί στο τηλεχειριστήριο.

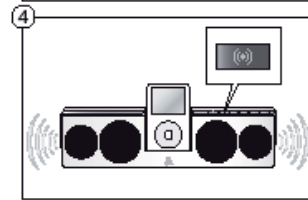
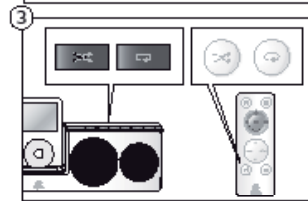
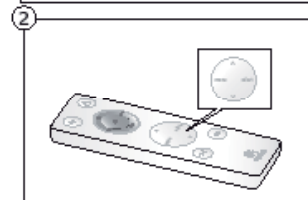



Οδηγίες για την απόρριψη άχρηστων μπαταριών

Η παρούσα συσκευή χρησιμοποιεί μπαταρία ιόντων λιθίου με διάρκεια ζωής ίση με αυτήν της συσκευής. Αν υποψιάζεστε ότι η μπαταρία έχει εξαντληθεί, προσπαθήστε να τη φορτίσετε. Αν η μπαταρία δεν φορτίζεται, επικοινωνήστε με το τμήμα υποστήριξης πελατών της Logitech™ για περισσότερες πληροφορίες. **Η μπαταρία των ηχείων μικρού μεγέθους Pure-Fi Anywhere™ 2 της Logitech™ για iPod δεν μπορεί να επισκευαστεί από το χρήστη. ΜΗΝ επιχειρήσετε να αλλάξετε τη μπαταρία μόνοι σας.** Αν η μπαταρία έχει εξαντληθεί και δεν θέλετε να αντικατασταθεί από τη Logitech™, θα πρέπει να ακολουθήσετε τις παρακάτω οδηγίες απόρριψης. Συμβουλευτείτε την τοπική νομοθεσία και τους κανονισμούς σχετικά με το σωστό τρόπο απόρριψης των μπαταριών στην περιοχή σας. Αν δεν υπάρχουν σχετική τοπικοί κανονισμοί, απορρίψτε τη συσκευή στον κάδο απορριμμάτων για ηλεκτρονικές συσκευές.

Προσοχή: Σε περίπτωση κακής χρήσης της μπαταρίας της παρούσας συσκευής, υπάρχει κίνδυνος πυρκαγιάς, έκρηξης ή χημικού εγκαυμάτων.

Η μπαταρία δεν πρέπει να εκτίθεται σε υπερβολική θερμότητα, όπως στις ακτίνες του ήλιου, σε φωτιά, κ.λπ. Δεν επιτρέπεται η έκθεση της μπαταρίας σε θερμοκρασία άνω των 60° C και η καύση της. Μην χρησιμοποιείτε ή μην φορτίζετε τη μπαταρία αν παρουσιάσει διαρροή, αλλοίωση στο χρώμα ή στο σχήμα ή οποιοδήποτε άλλες ανωμαλίες. Μην αφήσετε τη μπαταρία αφορτιστή ή αχρησιμοποίητη για μεγάλο χρονικό διάστημα. Λόγω κακής χρήσης των μπαταριών ενδέχεται να σημειωθεί έκρηξη ή διαρροή και να προκληθούν εγκαυματα και τραυματισμοί. Σε περίπτωση διαρροής υγρού από τη μπαταρία, λάβετε τα συνήθη μέτρα προφύλαξης και απορρίψτε την αμέσως.

Πληροφορίες σχετικά με την ανακύκλωση μπαταριών ιόντων λιθίου: Αφαίρεση μπαταρίας

Προσοχή: Χρησιμοποιήστε τα προστατευτικά γυαλιά κατά την αποσυρμαολόγηση του Pure-Fi Anywhere™

1. Ανοίξτε το μπροστινό κάλυμμα.
2. Χρησιμοποιήστε ένα καταβίδι Phillips για να αφαιρέσετε τις 8 βίδες, όπως φαίνεται στην εικόνα.
3. Αποσυρμαολογήστε τα ηχεία.
4. Αποσυνδέστε τον ακροδέκτη της μπαταρίας.
5. Χρησιμοποιήστε ένα καταβίδι Phillips για να αφαιρέσετε τις 2 βίδες, όπως φαίνεται στην εικόνα.
6. Μην πετάτε τις μπαταρίες στον κάδο απορριμμάτων. Απορρίψτε τις μπαταρίες σύμφωνα με την τοπική νομοθεσία για την ανακύκλωση μπαταριών.

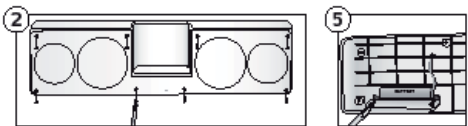

Τηλεχειριστήριο – Μπαταρία που μπορεί να αντικατασταθεί από το χρήστη

Προσοχή: Το τηλεχειριστήριο περιέχει μπαταρία που μπορεί να αντικατασταθεί από το χρήστη.

Υπάρχει κίνδυνος πυρκαγιάς ή έκρηξης, αν η μπαταρία δεν αντικατασταθεί σωστά. Η μπαταρία αντικατάστασης πρέπει να είναι μόνο μπαταρία λιθίου CR2025 3V τύπου κομψοί. Απορρίψτε τις χρησιμοποιημένες μπαταρίες έγκαιρα, σύμφωνα με τις οδηγίες χρήσης και τηρώντας τους τοπικούς κανονισμούς ανακύκλωσης ή απόρριψης.

Προειδοποίηση: Κίνδυνος πυρκαγιάς, έκρηξης και εγκαυμάτων. Μην αποσυρμαολογείτε, χτυπάτε ή καίτε τη μπαταρία. Η μπαταρία δεν πρέπει να εκτίθεται σε υπερβολική θερμότητα, όπως στις ακτίνες του ήλιου, σε φωτιά, κ.λπ. Φυλάσσετε τις μπαταρίες μακριά από παιδιά και στην αρχική τους συσκευασία μέχρι να τις χρησιμοποιήσετε. Μην βάζετε ποτέ τις μπαταρίες στο στόμα σας. Σε περίπτωση κατάποσής τους, απευθυνθείτε στο γιατρό σας ή στο τοπικό κέντρο ελέγχου δηλητηριάσεων.

Περιορισμένη εγγύηση υλικού της Logitech

Η Logitech εγγυάται ότι το προϊόν υλικού της Logitech δεν θα παρουσιάσει ελαττώματα σε υλικά και εργασία για 2 χρόνια από την ημερομηνία αγοράς. Εκτός από τις περιπτώσεις όπου αυτό απαγορεύεται από την εκάστοτε ισχύουσα νομοθεσία, η παρούσα εγγύηση δεν είναι μεταβιβάσιμη και ισχύει για τον αρχικό αγοραστή και μόνο. Η παρούσα εγγύηση σας παραχωρεί συγκεκριμένα νομικά δικαιώματα και ενδέχεται επίσης να έχετε και άλλα δικαιώματα ανάλογα με την εκάστοτε τοπική νομοθεσία.

Αποκαταστάσεις

Η συνολική ευθύνη της Logitech και η αποκλειστική αποκατάστασή σας για οποιαδήποτε παράβαση της εγγύησης θα είναι, κατά την επιλογή της Logitech, (1) η επισκευή ή αντικατάσταση του υλικού, ή (2) η επιστροφή του προϊόντος που καταβλήθηκαν, με την προϋπόθεση ότι το υλικό θα επιστραφεί στο κατάστημα από το οποίο αγοράστηκε ή σε άλλο μέρος το οποίο μπορεί να καθορίσει η Logitech, συνοδευόμενο από αντίγραφο της απόδειξης αγοράς ή γενική απόδειξη αγοράς με εκτυπωμένη ημερομηνία. Μπορεί να επιβραυνθεί με έξοδα αποστολής και χειρισμού, εκτός εάν αυτό απαγορεύεται από την ισχύουσα νομοθεσία. Η εταιρία Logitech δίνει, κατά την επιλογή της, να χρησιμοποιήσετε νέα ή ανακατασκευασμένα ή χρησιμοποιημένα εξαρτήματα σε καλή κατάσταση λειτουργίας για την επισκευή ή αντικατάσταση οποιουδήποτε προϊόντος υλικού. Οποιοδήποτε ανταλλακτικό υλικό θα καλυφθεί από εγγύηση για το υπόλοιπο της αρχικής περιόδου εγγύησης ή για τριάντα (30) ημέρες, όποιο από τα δύο διαστήματα είναι μεγαλύτερο, για οποιαδήποτε πρόσθετη χρονική περίοδο που μπορεί να ισχύει για την περιοχή δικαιοδοσίας σας.

Η παρούσα εγγύηση δεν καλύπτει προβλήματα που προκύπτουν από (1) ατύχημα, κακομεταχείριση, ακατάλληλη εφαρμογή, ή οποιαδήποτε μη εξουσιοδοτημένη επισκευή, τροποποίηση ή αποσυρμαολόγηση, (2) ακατάλληλη λειτουργία ή συντήρηση, χρήση όχι σύμφωνα με τις οδηγίες του προϊόντος ή σύνδεση σε ακατάλληλη παροχή ηλεκτροδότησης, ή (3) χρήση αναλυσιμών όπως ανταλλακτικές μπαταρίες που δεν έχουν παρασχεθεί από την εταιρία Logitech, εκτός από τις περιπτώσεις όπου αυτοί οι περιορισμοί απαγορεύονται από την ισχύουσα νομοθεσία.

Πως να αποκτήσετε υποστήριξη εγγύησης

Γιν υποβλήστε οποιαδήποτε αίτηση επί της εγγύησης, σας συνιστούμε να επισκεφτείτε την ενότητα υποστήριξης στην ιστοσελίδα www.logitech.com για τεχνική υποστήριξη. Η επεξεργασία των έγκυρων αιτήσεων επί της εγγύησης γίνεται σε γενικές γραμμές μέσω του καταστήματος αγοράς εντός των πρώτων τριάντα (30) ημερών μετά την αγορά. Ωστόσο, αυτή η περίοδος χρόνου μπορεί να ποικίλει ανάλογα με το κατάστημα ή μέρος από όπου αγοράσατε το προϊόν – παρακαλούμε, επικοινωνήστε με τη Logitech ή με το κατάστημα πώλησης από το οποίο αγοράσατε το προϊόν, για περισσότερες λεπτομέρειες. Αιτήσεις επί της εγγύησης που δεν μπορούν να διεκπεραιωθούν μέσω του καταστήματος αγοράς, καθώς και οποιαδήποτε άλλες σχετικές ερωτήσεις, πρέπει να μεταβιβάζονται άμεσα στην εταιρία Logitech. Μπορείτε να βρείτε τις διεύθυνσεις και τις πληροφορίες επικοινωνίας των τμημάτων εξυπηρέτησης πελατών της Logitech στα έντυπα που συνοδεύουν το προϊόν και στο διαδικτυακό τη διεύθυνση www.logitech.com/contactus.

Περιορισμός ευθύνης

Η ΕΤΑΙΡΙΑ LOGITECH ΔΕΝ ΘΑ ΕΥΘΥΝΕΤΑΙ ΓΙΑ ΟΠΟΙΟΣΔΗΠΟΤΕ ΕΙΔΙΚΕΣ, ΕΜΜΕΣΕΣ, ΣΥΜΠΤΩΜΑΤΙΚΕΣ, Η ΕΠΙΛΟΓΟΥΣΕΣ ΖΗΜΙΕΣ ΣΕ ΟΠΟΙΟΔΗΠΟΤΕ ΠΕΡΙΠΤΩΣΗ, ΣΥΜΠΕΡΙΛΑΜΒΑΝΟΜΕΝΩΝ, ΧΩΡΙΣ ΠΕΡΙΟΡΙΣΜΟ, ΑΠΩΛΕΙΑΣ ΚΕΡΔΩΝ, ΕΣΟΔΩΝ, Η ΔΕΔΟΜΕΝΩΝ (ΕΠΕ ΑΜΕΣΑ, ΕΠΕ ΕΜΜΕΣΑ), Η ΑΠΩΛΕΙΑΣ ΕΜΠΟΡΙΚΗΣ ΦΥΣΗΣ ΛΟΓΩ ΠΑΡΑΒΙΑΣΗΣ ΟΠΟΙΟΣΔΗΠΟΤΕ ΡΗΤΗΣ Η ΥΠΟΝΟΘΟΥΜΕΝΗΣ ΕΓΓΥΗΣΗΣ ΠΑ ΤΟ ΠΡΟΪΟΝ, ΑΚΟΜΑ ΚΑΙ ΕΑΝ Η LOGITECH ΕΧΕΙ ΕΝΗΜΕΡΩΣΕΙ ΓΙΑ ΤΟ ΕΝΔΕΧΟΜΕΝΟ ΤΩΝ ΕΝ ΛΟΓΩ ΖΗΜΙΩΝ. Σε ορισμένες δικαιοδοσίες, δεν επιτρέπεται η εξάρτηση ή περιορισμός εδίκων, έμμεσων, συμπτωμάτων ή συνεπακόλουθων ζημιών και κατά συνέπεια ο παραπάνω περιορισμός μπορεί να μην ισχύει στη δική σας περίπτωση.

Διάρκεια ισχύος υπονοούμενων εγγυήσεων

ΣΤΗΝ ΕΚΤΑΣΗ ΠΟΥ ΑΠΑΓΟΡΕΥΕΤΑΙ ΑΠΟ ΤΗΝ ΙΣΧΥΟΥΣΑ ΝΟΜΟΘΕΣΙΑ, ΟΠΟΙΟΔΗΠΟΤΕ ΥΠΟΝΟΘΟΥΜΕΝΗ ΕΓΓΥΗΣΗ Η ΠΡΟΥΠΟΘΕΣΗ ΕΜΠΟΡΕΥΣΙΜΟΤΗΤΑΣ Η ΚΑΤΑΛΛΗΛΟΤΗΤΑΣ ΓΙΑ ΣΥΓΚΕΚΡΙΜΕΝΟ ΣΚΟΠΟ ΤΟΥ ΠΑΡΟΝΤΟΣ ΥΛΙΚΟΥ, ΠΕΡΙΟΡΙΖΕΤΑΙ ΣΤΗ ΔΙΑΡΚΕΙΑ ΤΗΣ ΙΣΧΥΟΥΣΑΣ ΠΕΡΙΟΡΙΣΜΕΝΗΣ ΕΓΓΥΗΣΗΣ ΠΑ ΤΟ ΠΡΟΪΟΝ. Σε κάποιες δικαιοδοσίες απαγορεύονται οι περιορισμοί της διάρκειας ισχύος υπονοούμενων εγγυήσεων και κατά συνέπεια ο παραπάνω περιορισμός μπορεί να μην ισχύει στη δική σας περίπτωση.

Εθνικά νομοθετημένα δικαιώματα

Οι πελάτες έχουν νόμιμα δικαιώματα δυνάμει της ισχύουσας εθνικής νομοθεσίας που διέπει την πώληση καταναλωτικών αγαθών. Αυτά τα δικαιώματα δεν επηρεάζονται από τις εγγυήσεις στην παρούσα περιορισμένη εγγύηση.

Μη αποδοχή άλλων εγγυήσεων

Κανένας αντιπρόσωπος, πράκτορας ή υπάλληλος της Logitech δεν έχει εξουσιοδότηση να προβάλλει σε οποιαδήποτε τροποποίηση, παράταση, ή προέκταση στην παρούσα εγγύηση.

Διεύθυνση της Logitech

Logitech Europe SA, Z.I. Moulin du Choc D, 1122 Romanel/Morges, Ελβετία

©2008 Logitech. Με την επιφύλαξη παντός δικαιώματος. Η επωνυμία Logitech, το λογότυπο Logitech και τα άλλα σήματα της Logitech είναι ιδιοκτησία της Logitech και ενδέχεται να είναι σήματα κατατεθέντα. Όλα τα υπόλοιπα σήματα εμπορικά σήματα είναι ιδιοκτησία των αντίστοιχων κατόχων τους.

Η ονομασία iPod είναι εμπορικό σήμα της Apple, Inc. και έχει κατατεθεί στις Η.Π.Α. και σε άλλες χώρες.

ВАЖНЫЕ СВЕДЕНИЯ ПО ТЕХНИКЕ БЕЗОПАСНОСТИ

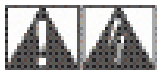

ПРЕДОСТЕРЕЖЕНИЕ ОПАСНОСТЬ ПОРАЖЕНИЯ ЭЛЕКТРИЧЕСКИМ ТОКОМ

- Ознакомьтесь с этими инструкциями.
- Сохраните эти инструкции.
- Внимательно относитесь ко всем предупреждениям.
- Выполняйте все приведенные ниже указания.
- Не используйте устройство поблизости от воды.
- Чистку следует производить только сухой тканью.
- Не закрывайте вентиляционные отверстия. Выполняйте установку в соответствии с инструкциями изготовителя.
- Не помещайте предметы в отверстия и пазы изделия, поскольку это может привести к возгоранию или поражению электрическим током.
- Для обеспечения вентиляции сохраняйте расстояние между устройством и окружающими предметами не менее 15 см.
- Не нарушайте вентиляцию, закрывая вентиляционные отверстия газетами, салфетками, скатертями и т. п.
- Не допускайте размещения на изделиях или около них источников открытого пламени, например, зажженных свечей.
- Располагайте изделие в устойчивом положении, чтобы исключить возможность его падения, которое может привести к повреждению изделия или нанесению травмы.
- Не устанавливайте устройство рядом с источниками тепла, такими как батареи, тепловые счетчики, обогреватели и другие приборы (в том числе усилители), выделяющие тепло.
- Подключайте устройство только к низкочастотному линейному аудиовыходу.

- Избегайте попадания шнура питания под ноги и защемления кабелей, особенно рядом с разьемами, гнездами и местами выхода кабелей из устройства.
- Используйте только те дополнительные устройства и принадлежности, которые указаны изготовителем.
- При длительном простое, а также во время грозы следует отключать устройство от сети.
- Все операции по обслуживанию должны выполняться квалифицированным персоналом. При любом повреждении устройства (например, при повреждении шнура питания, попадании внутрь устройства жидкости или посторонних предметов, попадании устройства под дождь или в условия высокой влажности, падения или неправильной работе) необходимо сервисное обслуживание.
- Устройство следует отключать от сети, переводя переключатель power/standby («Гитание/ждущий режим») в положение «standby» («ждущий режим») и отсоединив шнур питания от розетки.
- Электрическая розетка должна располагаться рядом с оборудованием в легкодоступном месте.

ПРЕДУПРЕЖДЕНИЕ.

**ДЛЯ СНИЖЕНИЯ РИСКА ПОРАЖЕНИЯ
ЭЛЕКТРИЧЕСКИМ ТОКОМ НЕ ДОПУСКАЙТЕ
ПОПАДАНИЯ УСТРОЙСТВА ПОД ДОЖДЬ
И В УСЛОВИЯ ВЫСОКОЙ ВЛАЖНОСТИ.**

ОБЪЯСНЕНИЕ ОБОЗНАЧЕНИЙ



Это обозначение на продукте означает...
Внимание, перед продолжением работы см. дополнительные сведения в документации. Этот символ будет также помещен в разделе документации рядом с текстом, относящимся к отмеченной области.



Это обозначение на продукте означает...
Предупреждение, доступ к этой области запрещен. Несоблюдение этого условия может привести к поражению электрическим током.

1

Благодарим вас за приобретение Logitech® Pure-Fi Anywhere™ 2.

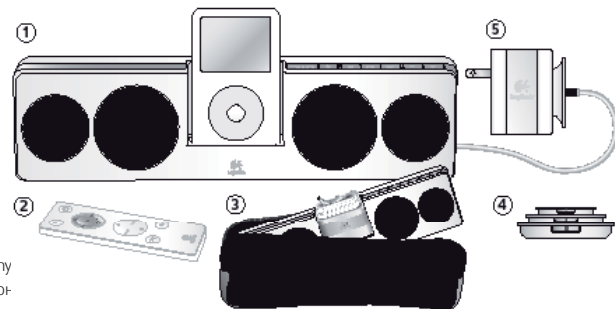

Комплект поставки

1. Акустическая система Pure-Fi Any
2. Беспроводной пульт дистанционного управления
3. Защитный дорожный футляр
4. Адаптеры универсального базового устройства
5. Адаптер переменного тока, рассчитанный на работу в сетях с напряжением от 100 до 240 В

2

Подсоединение адаптера универсального базового устройства

1. Выберите адаптер универсального базового устройства для вашего iPod или iPhone. Для выбора воспользуйтесь приведенной ниже схемой. Если ваше устройство iPod or iPhone отсутствует в списке, адаптер должен входить в комплект поставки устройства.
2. Подсоедините адаптер универсального базового устройства к системе Logitech® Pure-Fi Anywhere™ 2.
3. Подсоедините iPod или iPhone к универсальному базовому устройству.

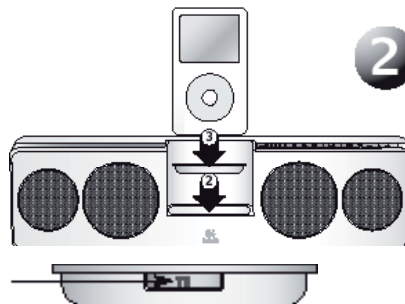

Адаптеры универсального базового устройства обозначаются номерами

iPod mini	iPod (4th Gen.)	iPod with color display	iPod nano	iPod with video	iPod nano (4th Gen.)	iPhone	iPod nano with video	iPod classic	iPod touch
3	4	8	8	8	11	12	12	8	14
4GB, 8GB	2GB, 4GB, 8GB	2GB, 3GB, 4GB, 8GB	1GB, 2GB, 4GB	8GB	2GB, 4GB, 8GB	4GB, 8GB	4GB, 8GB	8GB	8GB, 16GB
	8	7		10				10	16GB
	4GB	4GB, 8GB		8GB, 16GB				16GB	

3 Зарядка колонок и iPod или iPhone

В колонках системы Logitech® Pure-Fi Anywhere™ 2 имеется встроенный перезаряжаемый аккумулятор. Перед первоначальным использованием аккумулятор необходимо зарядить. Одной зарядки аккумулятора хватает приблизительно на 10 часов работы.

- Чтобы зарядить колонки, подключите адаптер переменного тока к колонкам, а затем к розетке электросети. При подсоединении колонок к сети переменного тока загорятся светодиодные индикаторы, указывающие на питание от сети переменного тока. Во время зарядки аккумулятора можно пользоваться колонками.
- Светодиодные индикаторы уровня заряда во время зарядки колонок будут мигать зеленым цветом. Когда все светодиоды непрерывно светятся зеленым, то это означает, что аккумулятор полностью заряжен.
- Если при работе от аккумуляторов светодиодного индикатора уровня заряда аккумулятора светится красным цветом, то это означает, что аккумулятор необходимо подзарядить.

В колонках системы Logitech® Pure-Fi Anywhere™ 2 используется стационарный литиево-ионный аккумулятор. Этот аккумулятор имеет ограниченное число циклов перезарядки и его невозможно заменить. Дополнительные сведения см. в разделе, посвященном утилизации аккумуляторов.

Когда колонки Logitech® Pure-Fi Anywhere™ 2 подсоединены к сети переменного тока (через адаптер), они также подзаряжают батарею iPod или iPhone.

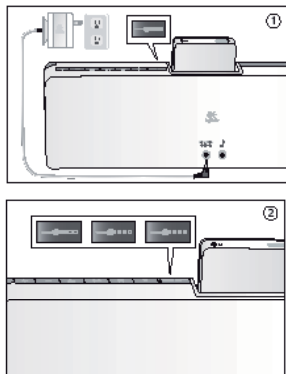

4

Прослушивание музыки

- Включите колонки Pure-Fi Anywhere™, нажав кнопку включения питания.
- Нажмите кнопку воспроизведения на iPod.
- С помощью кнопок громкости настройте уровень громкости.

Примечание. Для включения и выключения колонок, регулировки громкости и выбора записей также можно использовать прилагаемый беспроводной пульт дистанционного управления.

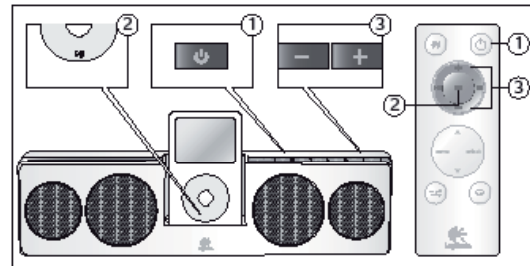

5

Устранение неполадок

Устройство iPod или iPhone находится в базовом устройстве и включен режим воспроизведения, но музыка не слышна.

- Убедитесь, что колонки включены (если светодиодный индикатор питания светится зеленым цветом, то колонки включены).
- Попробуйте изменить уровень громкости на колонках.
- Используйте кнопки регулировки громкости.
- Попробуйте выключить функцию «Проверка звука» на вашем iPod.
- Загрузите последнюю версию iTunes (доступна на веб-узле apple.com) и обновите микропрограммное обеспечение своего плеера iPod до последней версии.
- Проверьте качество выходного сигнала проигрывателя iPod, прослушав его с помощью наушников или другого акустического устройства.

Отсутствует адаптер универсального базового устройства для iPod.

- Для новых моделей iPod адаптер универсального базового устройства должен входить в комплект поставки iPod.
- Для iPod первого, второго или третьего поколения следует пользоваться дополнительным входным разъемом Aux («Доп.») на задней панели колонок. Для этого следует приобрести отдельную кабель для подключения iPod к входному разъему Aux («Доп.»). (На плеерах iPod первого и второго поколения разъем для базового устройства отсутствует, iPod третьего поколения не поддерживаются универсальным базовым устройством динамиков.)

Не работает пульт дистанционного управления.

- Направьте пульт прямо на динамики.
- Убедитесь, что датчик пульта дистанционного управления не перекрыт. (Он расположен на нижней поверхности плеера iPod.)
- Попробуйте сменить батарейку в пульте дистанционного управления.
- Колонки могут находиться в режиме энергосбережения. Нажмите кнопку питания на колонках, чтобы вывести колонки из этого режима.

Колонки случайным образом отключаются.

- Для экономии заряда при работе от аккумулятора колонки автоматически отключаются, если они не используются в течение 2 минут.
- Загрузите последнюю версию iTunes (доступна на веб-узле apple.com) и обновите микропрограммное обеспечение своего плеера iPod до последней версии.

Для получения новейших сведений по устранению неполадок посетите веб-узлы www.logitech.com или обратитесь в местный сервисный центр Logitech.

Используйте свои колонки максимально эффективно

1. Использование сумки для транспортировки

Конструкция адаптера переменного тока позволяет подключать его к базовому устройству плеера iPod. Во избежание повреждения разъема iPod вставьте адаптер переменного тока как показано на рисунке – кабелем вверх.

2. Перемещение по меню iPod

В пульте дистанционного управления имеются кнопки для перемещения по меню iPod. Кнопки со стрелками используются для прокрутки меню. Кнопка «меню» (меню) возвращает к предыдущему меню, а кнопка «select» (выбор) позволяет перейти к следующему меню.

3. Настройка функций случайного выбора и повтора

Как на колонках, так и на пульте дистанционного управления имеются кнопки для настройки случайного выбора (X) и режима повтора (↻) на iPod.

4. Stereo XL

В колонках системы Pure-Fi Anywhere™ 2 имеется функция «Stereo XL», которая значительно расширяет звуковое поле. Для включения и выключения функции Stereo XL используйте кнопку на пульте дистанционного управления.

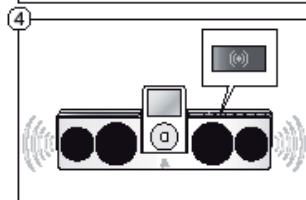
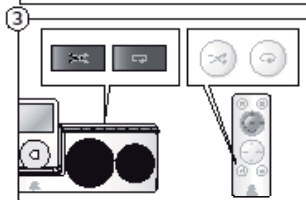
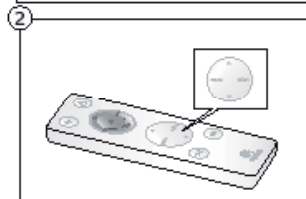

Инструкции по утилизации аккумуляторов по окончании их срока службы

В данном устройстве используются литиево-ионные аккумуляторы, срок службы которых ограничен лишь сроком службы устройства. Если имеются подозрения, что аккумулятор вышел из строя, попробуйте зарядить его. Если аккумулятор не подзаряжается, для получения информации о ремонте обратитесь в службу поддержки пользователей Logitech™. **Аккумулятор портативных колонок Logitech™ Pure-Fi Anywhere™ 2 для iPod не предназначен для обслуживания пользователем. НЕ пытайтесь самостоятельно заменить аккумулятор.** Если аккумулятор больше не работает, и вы не собираетесь обращаться к представителям Logitech™ с просьбой о его замене, следуйте приведенным ниже инструкциям по утилизации аккумулятора. Ознакомьтесь с действующим законодательством в отношении утилизации аккумуляторов. Если в законодательстве не предусмотрены правила утилизации аккумуляторов, поместите устройство в специальный мусорный контейнер, предназначенный для электронных устройств.



Внимание! При неправильном обращении аккумулятор, используемый в данном устройстве, может стать причиной пожара, взрыва или вызвать химические ожоги.

Батарея не должна подвергаться чрезмерному нагреву в результате воздействия солнечного света, огня и т. п. Не нагревайте аккумулятор до температуры, превышающей 60 °C, и не сжигайте его. Не используйте и не заряжайте аккумулятор в случае его протечки, обесцвечивания, деформации и при наличии других признаков повреждения. Не оставляйте аккумулятор разряженным и избегайте хранения без использования в течение длительного времени. При неправильной эксплуатации аккумулятор может взорваться или протечь и стать причиной пожара или нанести ущерб здоровью. В случае протечек аккумулятора примите обычные меры предосторожности и немедленно утилизируйте этот аккумулятор.



Сведения об утилизации литиево-ионных аккумуляторов Извлечение аккумулятора

Внимание! При разборке колонок Pure-Fi Anywhere™ 2 используйте защитные очки.

1. Откройте переднюю крышку.
2. С помощью отвертки Филипс (Philips) открутите 8 винтов, как показано на рисунке.
3. Разнесите колонки в стороны.
4. Отключите разъем аккумулятора.
5. С помощью отвертки Филипс (Philips) открутите 2 винта, как показано на рисунке.
6. Не выбрасывайте аккумулятор в мусорную корзину. Утилизируйте аккумулятор в соответствии с требованиями действующего законодательства по утилизации аккумуляторов.

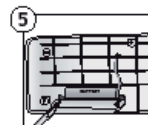
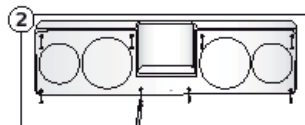

Пульт дистанционного управления – батарея подлежит замене пользователем

Внимание! Пульт дистанционного управления включает батарею, которая подлежит замене пользователем.

Установка батареи неподходящего типа может привести к пожару или взрыву. Допускается использование для замены только литий-ионных батарей CR2025 3 В. Использованные батареи утилизировать согласно руководству пользователя, в соответствии с местными законами о переработке отходов..

Предупреждение. При неправильном обращении батарея может стать причиной пожара, взрыва или ожогов. Батарея не должна подвергаться чрезмерному нагреву в результате воздействия солнечного света, огня и т. п. Не следует сильно нагревать батарею, например, на солнечном свете, у огня и т. п. Храните батареи в их оригинальной упаковке в местах, недоступных для детей. Батареи нельзя помещать в рот. Если батарея была проглочена, обратитесь к врачу или в местный токсикологический центр.

Ограниченная гарантия на оборудование фирмы Logitech

Logitech гарантирует отсутствие дефектов в материале и качестве изготовления приобретаемого вами оборудования фирмы Logitech в течение 2 лет, начиная с даты приобретения. За исключением случаев, запрещенных действующим законодательством, настоящая гарантия не подлежит передаче, и право на ее использование распространяется только на первого владельца. Настоящая гарантия предоставляет вам определенные юридические права, но у вас могут быть дополнительные права в зависимости от законодательства в месте вашего проживания.

Средства правовой защиты

Вся полнота ответственности фирмы Logitech и ваше исключительное средство правовой защиты в случае любого нарушения условий гарантии заключаются в следующем, на усмотрение фирмы Logitech: (1) ремонт или замена данного оборудования или (2) возврат денег при условии возврата данного оборудования в тот магазин, где оно было приобретено, или по другому адресу, указанному фирмой Logitech, с приложенной копией товарного чека или квитанции с датой и указанными по пунктам покупками. Возможно, вам придется оплатить расходы на почтовую пересылку и обработку, если это не запрещено действующим законодательством. Фирма Logitech по собственному усмотрению может использовать новые, восстановленные или бывшие в употреблении запасные части в надлежащем рабочем состоянии для ремонта или замены любого оборудования. Любое оборудование, поступающее взамен возвращаемого, покрывается гарантией, действующей в течение срока первоначальной гарантии или 30 (тридцати) дней, в зависимости от того, что дольше, или в течение любого дополнительного периода времени, который может применяться в условиях вашей юрисдикции.

Настоящая гарантия не покрывает проблем или ущерба, возникающего в связи с (1) несчастным случаем, нарушением условий эксплуатации, неправильным применением или любым самовольным ремонтом, модификацией или демонтажом; (2) неправильной эксплуатацией или техническим обслуживанием, использованием, не соответствующим руководству по использованию товара, или подключением к источнику тока с несоответствующим напряжением; или (3) использованием расходных материалов, таких как запасные батареи, поставляемых не фирмой Logitech, за исключением случаев запрета на такие ограничения, налагаемого действующим законодательством.

Способы получения гарантийного обслуживания

Прежде чем вы заявите свою претензию на гарантийное обслуживание, мы рекомендуем вам посетить наш раздел поддержки на сайте www.logitech.com для получения технической помощи. Обоснованные претензии на гарантийное обслуживание оформляются, как правило, через магазин, в котором была произведена покупка, в течение первых 30 (тридцати) дней после приобретения товара. Тем не менее, этот срок может меняться в зависимости от места приобретения вами товара. Просьба уточнить эту информацию у фирмы Logitech или на предприятии розничной торговли, где вы приобрели свой товар. Претензии на гарантийное обслуживание, которые не могут быть оформлены через предприятие розничной торговли, а также все другие вопросы, связанные с приобретенным товаром, необходимо направлять непосредственно в адрес фирмы Logitech. Адреса и контактная информация фирмы Logitech указаны в документации, прилагаемой к приобретенному вами товару, и на сайте фирмы www.logitech.com/contactus.

Ограничение ответственности

ФИРМА LOGITECH НЕ НЕСЕТ ОТВЕТСТВЕННОСТИ ЗА НАНЕСЕНИЕ КАКОГО-ЛИБО ФАКТИЧЕСКОГО УЩЕРБА, ОПРЕДЕЛЯЕМОГО ОСОБЫМИ ОБСТОЯТЕЛЬСТВАМИ, КОСВЕННОГО, СЛУЧАЙНОГО ИЛИ ПОСЛЕДУЮЩЕГО УЩЕРБА, ВКЛЮЧАЯ, В ТОМ ЧИСЛЕ, УЩЕРБ В ВИДЕ УПУЩЕННОЙ ПРИБЫЛИ, ДОХОДА ИЛИ ДАННЫХ (ПРЯМЫХ ИЛИ КОСВЕННЫХ) ИЛИ КОММЕРЧЕСКОГО УЩЕРБА В СВЯЗИ С НАРУШЕНИЕМ ЛЮБОЙ ПРЯМОЙ ИЛИ ПОДРАЗУМЕВАЕМОЙ ГАРАНТИИ НА ПРИОБРЕТЕННЫЙ ВАМИ ТОВАР, ДАЖЕ ЕСЛИ ФИРМА LOGITECH БЫЛА ИЗВЕЩЕНА О ВОЗМОЖНОСТИ НАНЕСЕНИЯ ТАКОГО УЩЕРБА. В некоторых юрисдикциях не допускается исключение или ограничение ущерба, определяемого особыми обстоятельствами, косвенного, случайного или последующего ущерба, и, таким образом, вышеуказанное ограничение или исключение, возможно, не применимо по отношению к вам.

Срок действия подразумеваемых гарантий

КРОМЕ СЛУЧАЕВ, ЗАПРЕЩЕННЫХ ДЕЙСТВУЮЩИМ ЗАКОНОДАТЕЛЬСТВОМ, ЛЮБАЯ ПОДРАЗУМЕВАЕМАЯ ГАРАНТИЯ ИЛИ ГАРАНТИЯ ГОДНОСТИ ДЛЯ ПРОДАЖИ ИЛИ ДЛЯ ИСПОЛЬЗОВАНИЯ ПО НАЗНАЧЕНИЮ ДАННОГО ОБОРУДОВАНИЯ ОГРАНИЧЕНА ПО ВРЕМЕНИ СРОКОМ ДЕЙСТВУЮЩЕЙ ОГРАНИЧЕННОЙ ГАРАНТИИ НА ПРИОБРЕТЕННЫЙ ВАМИ ТОВАР. В некоторых юрисдикциях не допускаются ограничения по срокам действия косвенной гарантии и, таким образом, вышеуказанное ограничение, возможно, не применимо по отношению к вам.

Национальные законные права

Потребители обладают законными правами в рамках действующего национального законодательства, регулирующего продажу потребительских товаров. Гарантии, содержащиеся в настоящей Ограниченной гарантии, не отражаются на действии таких прав.

Отсутствие других гарантий

Никакой дилер, агент или сотрудник фирмы Logitech не имеет права вносить какие-либо изменения или дополнения в настоящую гарантию или продлевать срок ее действия.

Адрес фирмы Logitech

Logitech Europe S.A., Z.I. Moulin du Choc D, 1122 Romanel/Morges, Швейцария

© Logitech, 2008. Все права защищены. Logitech, эмблема Logitech и другие товарные знаки Logitech являются собственностью корпорации Logitech и могут быть зарегистрированы. Все остальные товарные знаки являются собственностью их владельцев. iPod является охраняемым товарным знаком Apple Computer, Inc., зарегистрированным в США и других странах.

92

По-русски

FONTOS BIZTONSÁGI INFORMÁCIÓK



FIGYELEM: ÁRAMÜTÉSVESZÉLY!

- Olvassa el az utasításokat.
- Mindig az utasításoknak megfelelően járjon el.
- Űgyeljen a figyelmeztetésekre.
- Tartsa be az összes utasítást.
- Ne használja a készüléket víz közelében.
- Csak száraz ruhával tisztítsa a készüléket.
- Ne takarja le a készülék szellőzőnyílásait. A telepítést végezze a gyártó útmutatásai szerint.
- Ne helyezzen idegen tárgyat a készülék reiseibe és vájataiba, mivel ezzel tűz és áramütés veszélyének teszi ki magát.
- A megfelelő szellőzés biztosítása érdekében hagyjon legalább 15 cm helyet a készülék közelében.
- Ne fedje le a készülék szellőzőnyílásait különböző tárgyakkal, például újságpapírral, asztalterítővel vagy függönnyel.
- Ne helyezzen a készülékre, illetve a készülék mellé nyílt lángot szolgáltató tárgyat, például gyertyát.
- A készüléket rögzített helyre állítsa, hogy az ne eshessen le, mivel ez a készülék meghibásodásához és szerkezeti sérüléséhez vezethet.
- Ne helyezze a készüléket hőforrás, például radiátor, tűzhely vagy más olyan készülék közelébe, amely hőt termel (beleértve az erősítőket is).
- A készüléket csak alacsony jelszintű audiókimenetről üzemeltesse.
- Ügyeljen arra, hogy a tápvezetékre ne lépjenek rá, és a vezeték ne szoruljon be, elsősorban a csatlakozóknál, az aljzatoknál és azon a ponton, ahol a készülékekhez csatlakoznak.
- Csak a gyártó által meghatározott csatlakozókat és kiegészítőket használjon.
- Hosszabb használaton kívüli időszakban vagy villámlással járó zivatar idején húzza ki az elektromos aljzattól a készüléket.
- A javítást mindig bízza szakszervizre. Szállítsa a készüléket szakszervizbe, ha az meghibásodik; például: ha károsodik a tápvezeték vagy a tápcsatlakozó, folyadék vagy idegen tárgy kerül a készülékbe, esőnek vagy más nedvességnek lett kitéve, illetve ha nem működik megfelelően vagy leesett.
- A készülék elektromos hálózatról való leválasztásához helyezze azt készületi állapotba a bekapcsológombbal, majd húzza ki a készülék tápvezetékét a konnektorból.
- A készüléket a hálózati aljzat közelébe kell helyezni, és a hálózati aljzatnak könnyen elérhetőnek kell lennie.

FIGYELEM!

**AZ ÁRAMÜTÉS ÉS A TŰZ ELKERÜLÉSE
ERDEKÉBEN ÜGYELJEN ARRRA,
HOGY A KÉSZÜLÉKET NE ÉRJE ESŐ VAGY
MÁS EREDETŰ NEDVESSÉG.**

JELMAGYARÁZAT:



Jelentés:

Vigyázat; a folytatás előtt tekintse át a mellékelt dokumentációt. Ez a szimbólum a kézikönyv azon része mellett látható, amely a termék vonatkozó részegységét ismerteti.



Jelentés:

Figyelem; az adott területhez való hozzáférés veszélyes. A jelzés figyelmen kívül hagyása áramütéshez vezethet.

1

Köszönjük, hogy megvásárolta a Logitech® Pure-Fi Anywhere™ 2 terméket.

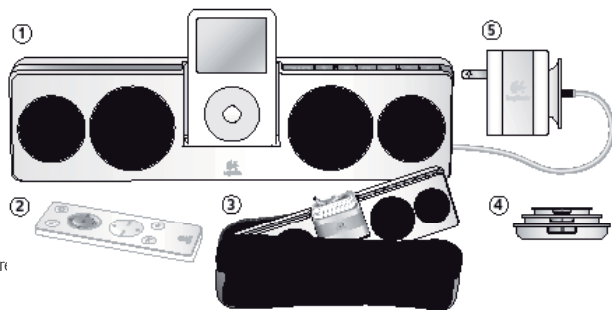

A csomag tartalma

1. Pure-Fi Anywhere™ 2 hangszóró
2. Vezeték nélküli távirányító
3. Védőtok utazáshoz
4. Univerzális dokkolóadapter
5. Bármely országban használható váltakozó áramú tápegység (100–240 V)

2

Az univerzális dokkolóadapter csatlakoztatása

1. Válassza ki az iPod vagy iPhone készülékének megfelelő univerzális dokkolóadaptert az alábbi táblázat segítségével. Ha iPod vagy iPhone készülékét nem találja a táblázatban, akkor az adaptert a gyártó mellékelte a készülékhez.
2. Csatlakoztassa az univerzális dokkolóadaptert a Logitech® Pure-Fi Anywhere™ 2 hangszóróhoz.
3. Csatlakoztassa az iPod vagy iPhone készüléket az univerzális dokkolóadapterhez.

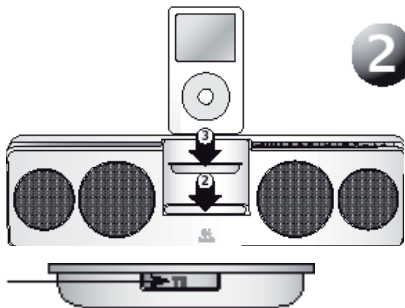

Az univerzális dokkolóadaptert a típusszám alapján azonosíthatja

Pod mini	Pod (4th Gen.)	Pod with color display	Pod nano	Pod with video	Pod nano (4th gen.)	Phone	Pod nano with video	Pod dock	Pod touch
2 4GB, 1GB	4 20GB, 1GB	8 20GB, 30GB, 1GB	8 1GB, 2GB, 4GB	8 30GB	11 2GB, 4GB, 8GB	12 4GB, 8GB	13 4GB, 8GB	8 8GB	14 8GB, 16GB
	4 4GB	8 4GB, 8GB		8 6GB, 8GB				10 16GB	

3

A hangszóró és az iPod/iPhone készülék töltése

A Logitech® Pure-Fi Anywhere™ 2 hangszóró egy beépített, tölthető akkumulátort tartalmaz, melyet az első használat előtt fel kell tölteni. Az akkumulátor egyetlen feltöltéssel nagyjából 10 órányi folyamatos üzemidőt biztosít.

1. A töltés megkezdéséhez csatlakoztassa a váltakozó áramú tápegységet a hangszóróhoz, illetve egy elektromos hálózati aljzathoz. Amikor a hangszóró feszültség alá kerül, világítani kezd a működésjelző LED. Az akkumulátor töltése közben használhatja a hangszórót.
2. Töltés közben a töltésszéljelző LED-ek zölden villognak, a töltés végeztével pedig folyamatosan, zöld színnel fognak világítani.
3. A hangszóró akkumulátorral való használatakor az alacsony töltöttséget piros LED jelzi.

A Logitech® Pure-Fi Anywhere™ 2 hangszóró beépített, lítiumionos akkumulátort tartalmaz. Az akkumulátor meghatározott számú töltési ciklust követően elhasználódik, és nem cserélhető. További információt az akkumulátorok selejtezését tárgyaló részben találhat.

Amíg a Logitech® Pure-Fi Anywhere™ 2 hangszóró elektromos hálózathoz csatlakozik, az iPod/iPhone készülék akkumulátorát is tölti.

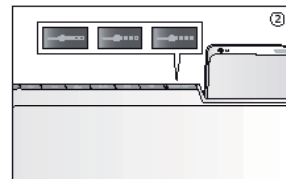
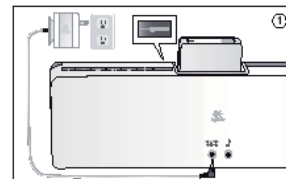

4

Zenehallgatás

1. A bekapcsológomb megnyomásával kapcsolja be a Pure-Fi Anywhere™ 2 hangszórókat.
2. Nyomja le az iPod készülék lejátszógombját.
3. A hangerőszabályzó gombokkal állítsa be a hangerőt.

Megjegyzés: A hangszórók be- és kikapcsolásához, a hangerő szabályozásához és a zeneszámok kiválasztásához a mellékelt vezeték nélküli távirányítót is használhatja.

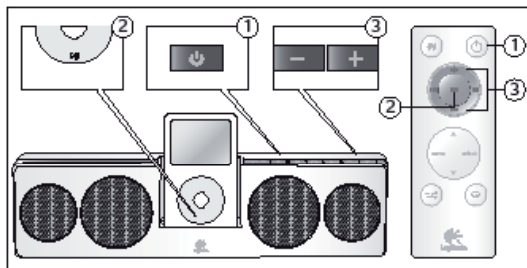

5

Hibaelhárítás

Az iPod/iPhone készüléket a dokkológységbe helyeztem, és megkezdtem a lejátszást, a zene mégsem hallatszik.

- Ellenőrizze, hogy a hangszórók be vannak-e csatlakozva (ha a tápfeszültségjelző LED zölden világít, a hangszórók be vannak csatlakozva).
- Próbálkozzon a hangerő növelésével a hangszórón található hangerőszabályzó gombokkal.
- Próbálkozzon az iPod lejátszó Sound Check szolgáltatásának kikapcsolásával.
- Töltse le az iTunes legújabb verzióját az apple.com webhelyről, és frissítse iPod készülékét a legújabb belső vezérlőprogrammal (firmware-rel).
- Ellenőrizze az iPod hangkimenetét fejhallgatóval vagy másik hangszóróval.

Nincs univerzális dokkolóadapter az iPod készülékemhez.

- Ha újabb típusú iPod készülékkel rendelkezik, akkor a vásárlásakor az iPod készülékhez kapnia kellett egy univerzális dokkolóadaptert.
- Első, második vagy harmadik generációs iPod készülék esetén a hangszórók hátlapján található pótbemeneti csatlakozót kell használnia. Az iPod készülék pótbemenethez való csatlakoztatásához egy külön beszerezhető kábel szükséges. (Az első és második generációs iPod készülékek nem rendelkeznek dokkolócsatlakozóval, a harmadik generációs iPod készülékeket pedig nem támogatja a hangszórók univerzális dokkolóadaptere.)

Nem működik a távirányító.

- A távirányítót irányítsa közvetlenül a hangszórók felé.
- Ellenőrizze, hogy a hangszórók érzékelője nincs-e véletlenül takarásban (az érzékelő közvetlenül az iPod alatt található).
- Próbálkozzon a távirányító elemeinek cseréjével.
- Előfordulhat, hogy a hangszórók készenléti állapotban vannak. A rajtuk lévő bekapcsológomb megnyomásával ébressze fel a hangszórókat.

A hangszóró rendszeresen kikapcsol.

- A hangszóró – akkumulátorral való használat során – automatikusan kikapcsol 2 perc téletlenséget követően, hogy megőrizze az akkumulátor töltöttségét.
- Töltse le az iTunes legújabb verzióját az apple.com webhelyről, és frissítse iPod készülékét a legújabb belső vezérlőprogrammal (firmware-rel).

A legfrissebb hibaelhárítási információért keresse fel a www.logitech.com webhelyet vagy lépjen kapcsolatba a Logitech helyi ügyfélszolgálatával.

6

Hozza ki a legtöbbet hangszóróiból

1. A védőtok használata

A váltakozó áramú tápegységet úgy tervezték, hogy beleferjen az iPod dokkolóhelyére. Az iPod-csatlakozó sérülésének elkerüléséhez a tápegységet az ábrán látható módon, a vezetékkel felfelé helyezze be.

2. Navigáció az iPod menüben

A távirányítón lévő gombokkal az iPod készülék menüjében is navigálhat. A menü görgetésére a nyílbillentyűk használhatók. A „menu” billentyű lenyomásával az előző, a „select” billentyű lenyomásával a következő menüre válthat.

3. A véletlenszerű lejátszás és az ismétlés beállítása

Mind a hangszórón, mind a távirányítón található gombok, melyekkel beállíthatja a véletlenszerű lejátszás (🎲) és az ismétlés (🔁) állapotát az iPod készüléken.

4. Stereo XL

A Pure-Fi Anywhere™ 2 hangszóró egy saját „Stereo XL” funkcióval rendelkezik, amely jelentősen kiszélesíti a hangmezőt. A Stereo XL funkció be- és kikapcsolásához használja a távirányító megfelelő gombját.

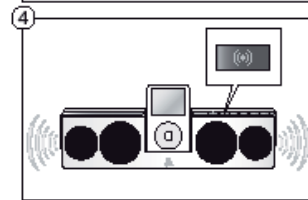
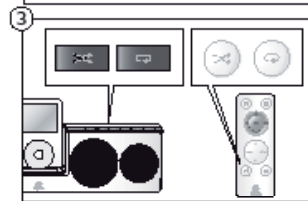
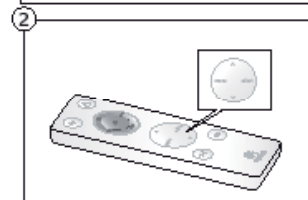



Elhasználódott akkumulátor selejtezése

Az eszköz lítiumion-akkumulátort használ, amelynek várható élettartama megegyezik az eszközével. Ha felmerül a gyanú, hogy az akkumulátor meghibásodott, próbálja meg újratölteni. Ha az akkumulátort nem sikerül újratölteni, érdeklődjön meg a Logitech™ vevőszolgálatától, hogy hol javítható. **Az iPod készülékhez tervezett Logitech™ Pure-Fi Anywhere™ 2 hordozható hangszóró akkumulátora házilag nem javítható. Ne próbálja meg az akkumulátort saját kezűleg kicserélni.** Ha az akkumulátor meghibásodott, és nem szeretné, hogy a Logitech™ kicserélje, az akkumulátor selejtezésével kapcsolatban kövesse az alábbi utasításokat. Kérjen felvilágosítást az akkumulátorok selejtezésére vonatkozó helyi szabályozásról. Ha nincsenek ilyen szabályozások, az akkumulátort elektronikus eszközök számára fenntartott gyűjtőben helyezze el.

Figyelem! Helytelen kezelés esetén az eszközben található akkumulátor tüzet, robbanást vagy vegyi eredetű égési sérülést okozhat.

Az akkumulátort ne tegye ki túlzott hőhatásnak, például erős napsütésnek vagy nyílt lángnak. Az akkumulátort ne tegye ki 60° C-nál nagyobb hőmérsékletnek, és ne égesse el. Ne használjon és ne töltsön fel szivárgó, elszíneződött, deformálódott vagy bármilyen más módon a normálstól eltérő akkumulátort. Ne hagyja töltetlenül és üzemben kívül az akkumulátort hosszabb időn keresztül. Helytelen kezelés esetén az akkumulátorok felrobbanhatnak vagy szivároghatnak, ezáltal égési és egyéb sérüléseket okozhatnak. Ha az akkumulátor szivárog, kellő óvatossággal azonnal távolítsa azt el.

A lítiumionos akkumulátor újbóli felhasználásával kapcsolatos tudnivalók: Az akkumulátor eltávolítása

Figyelem! A Pure-Fi Anywhere™ 2 készülék szétszerelésekor használjon védőszemüveget!

1. Feszítse le az előlapot.
2. Csavarhúzóval csavarja ki az ábrán látható nyolc csavart.
3. Húzza szét a hangszórót.
4. Válassza le a fejhallgatóról az akkumulátor csatlakozóját.
5. Csavarhúzóval csavarja ki az ábrán látható két csavart.
6. Ne dobja az akkumulátort a szemébe. Az akkumulátort csak az akkumulátorok újrahasznosítására vonatkozó helyi szabályozásoknak megfelelően szabad selejtezni.

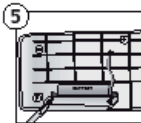
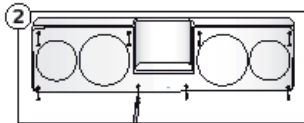

Távírányító – Felhasználó által cserélhető akkumulátor

Figyelem! A távírányító felhasználó által cserélhető akkumulátort tartalmaz.

Ha az akkumulátort nem megfelelően cseréli, azzal tűz és robbanás veszélyének teszi ki magát. Csereakkumulatórként kizárólag 3 V feszültségű, CR2025 típusú lítiumionos akkumulátort használjon. Az elhasznált akkumulátorok selejtezését a használati utasításoknak, illetve a helyi jogszabályoknak megfelelően végezze.

Figyelem: Tűz- és robbanásveszély. Ne szerelje szét, ne zúzza össze és ne égesse el. Az akkumulátort ne tegye ki túlzott hőhatásnak, például erős napsütésnek vagy nyílt lángnak. Használaton kívül tartsa azt gyermekektől elzárt helyen, eredeti csomagolásában. Soha ne vegye az akkumulátort a szájába. Ha lenyelte, haladéktalanul forduljon orvoshoz.

Logitech hardvertermékre vonatkozó korlátozott garancia

A Logitech garantálja, hogy a Logitech hardvertermék a vásárlás napjától számítva 2 évig anyag- és gyártási hibáktól mentes lesz. Csak az ilyen jellegű korlátozást az alkalmazandó törvény nem tiltja, a jelen garancia nem ruházható át, és az eredeti vásárlóra van korlátozva. Ez a garancia meghatározott törvényes jogokkal ruházza fel Önt, ezen felül más, a helyi jogszabályok alapján változó jogokkal is rendelkezhet.

Jogorvoslatok

A Logitech teljes felelőssége és az Ön kizárólagos jogorvoslatja a garancia bármilyen megszegése esetén – a Logitech saját belátása szerint – (1) a hardver megjavítása vagy cseréje, illetve (2) a kifizetett vételár visszatérítése, azzal a feltétellel, hogy a hardvert visszajuttatja a vásárlás helyére vagy más, a Logitech által esetlegesen megadott ilyen helyre a vásárláskor kapott nyugta vagy keltezett tételes nyugta másolatával együtt. A szállítási és kezelési költségek esetlegesen felszámásra kerülnek, kivéve ahol ezt az alkalmazandó törvény tiltja. A Logitech saját belátása szerint új, felújított vagy jó állapotban lévő használt alkatrészeket is felhasználhat bármilyen hardvertermék javításához vagy cseréjéhez. Bármilyen csere hardvertermék vonatkozik a garancia az eredeti garanciális időszak fennmaradó részéig vagy harminc (30) napig, ha ez a hosszabb, illetve bármilyen további időtartam, amely az Ön joghatóságában esetlegesen alkalmazandó.

A jelen garancia nem öleli fel azokat a problémákat vagy károkat, amelyek a következők következményei: (1) baleset, rongálás, helytelen használat vagy bármilyen illetéktelen javítás, módosítás vagy szétszerelés; (2) nem megfelelő üzemeltetés vagy karbantartás, a termék használati útmutatójával nem összhangban lévő használat vagy nem megfelelő feszültségű tápfeszítéshez való csatlakoztatás; illetve (3) nem a Logitech által szállított fogyóeszközök, például csere elemek, használata, kivéve ahol az ilyen korlátozást az alkalmazandó törvény tiltja.

A garanciális támogatás megszerzése

Mielőtt garanciális igényét benyújtana, javasoljuk, hogy keresse fel a támogatási szekciót a www.logitech.com címen műszaki segítségnyújtásért. Az érvényes garanciális igények általában a vásárlás helyén keresztül kerülnek feldolgozásra a vásárlást követő első harminc (30) nap során; azonban ez az időszak változhat annak függvényében, hogy hol vásárolta a terméket – kérjük, nézzzen utána a terméknek a részleteknek a Logitechnél vagy annál a kerekedőnél, ahol a terméket vásárolta. A vásárlás helyén nem feldolgozható garanciális igényeket, valamint bármilyen más, a termékre vonatkozó kérdéseket közvetlenül a Logitechhez kell továbbítani. A Logitech címei és vevőszolgálati kapcsolatfelvételi információi megtalálhatók a termékhez mellékelt dokumentációban és a www.logitech.com/contactus címen.

A felelősség korlátozása

A LOGITECH NEM TEHETŐ FELELŐSSÉ SEMMILYEN SPECIÁLIS, KÖZVETETT, VÉLETLENZERŰ VAGY KÖVETKEZMÉNYES KÁRÉRT, BELÉRTVE – KORLÁTOZÁS NÉLKÜL – AZ ELMARADT HASZNÓT, BEVÉTELT VAGY ELVESZETT ADATOKAT (AKÁR KÖZVETLEN, AKÁR KÖZVETETT), ILLETVE AZ ÖN TERMÉKÉRE VONATKOZÓ KIFEJEZETT VAGY VELEMELZETT GARANCIA MEGSZEGÉSÉBŐL SZÁRMAZÓ A KERESKEDELMI VESZTESEGET, MÉG HA A LOGITECH KAPOTT IS TÁJÉKOZTATÁST AZ ILYEN KÁROK LEHETŐSÉGÉRŐL. Egyes joghatóságok nem teszik lehetővé a speciális, közvetett, véletlenszerű vagy következményes károk kizárását vagy korlátozását, így előfordulhat, hogy a fenti korlátozások vagy kizárások Önre nem vonatkoznak.

A vélemezett garancia tartama

AZ ALKALMAZANDÓ TÖRVÉNYEK ÁTAL MEGENCEDETT MÉRTÉKBEN A JELEN HARDVERTERMÉKRE VONATKOZÓAN AZ ELADHATÓSÁGRA ÉS AZ EGY BIZONYOS CÉLRA VALÓ ALKALMASSÁGRA VONATKOZÓ VÉLEMELZETT GARANCIA VAGY FELTÉTEL IDŐTARTAMA KORLÁTOZVA VAN A TERMÉKRE ALKALMAZOTT KORLÁTOZOTT GARANCIAÁLIS IDŐSZAK IDŐTARTAMÁRA. Egyes joghatóságok nem teszik lehetővé a vélemezett garancia időtartamának korlátozását, így előfordulhat, hogy a fenti korlátozás Önre nem vonatkozik.

Nemzeti törvényes jogok

A fogyasztók a fogyasztói cikkek értékesítését szabályozó alkalmazandó nemzeti jogszabályok alapján törvényes jogokkal rendelkeznek. Ezeket a jogokat a jelen Korlátozott garanciában szereplő garanciák nem módosítják.

Egyéb garanciák kizárása

Semmilyen Logitech kereskedő, ügynök vagy alkalmazott nem jogsúlt a jelen garancia semmilyen módosítására, kiterjesztésére vagy kiegészítésére.

Logitech címe

Logitech Europe S.A., Z.I. Moulin du Choc D, 1122 Romanel/Morges, Svájc

© 2008 Logitech. Minden jog fenntartva. A Logitech elnevezés, a Logitech embléma és az egyéb Logitech-márkajelzők jogtulajdonosa a Logitech vállalat. Ezek a jelzők bejegyzett védjegyek lehetnek, az illető egyéb kereskedelmi védjegy az illető védjegy birtokosának jogtulajdonosa.

Az iPod név az Apple, Inc. Amerikai Egyesült Államokban és egyéb országokban bejegyzett kereskedelmi védjegy.

DŮLEŽITÉ INFORMACE O BEZPEČNOSTI

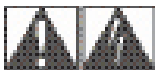

UPOZORNĚNÍ:

NEBEZPEČÍ ÚRAZU ELEKTRICKÝM PROUDEM

- Přečtěte si tyto pokyny.
- Pokyny si uschovejte.
- Dbejte všech varování.
- Dodržujte veškeré pokyny.
- Nepoužívejte toto zařízení blízko vody.
- Čištění provádějte pouze suchým hadříkem.
- Neblokujte žádné větrací otvory. Instalaci proveďte podle pokynů výrobce.
- Nevkládejte předměty do otvorů a štěrbin, protože hrozí nebezpečí požáru nebo úrazu elektrickým proudem.
- Z důvodu dostatečného větrání udržujte okolo zařízení vzdálenost alespoň 15 cm.
- Nebraňte ventilaci a nezakrývejte větrací otvory takovými objekty, jako jsou noviny, ubrusy, záclony apod.
- Nepokládejte na zařízení nebo do jeho blízkosti žádné zdroje otevřeného ohně, například zapálené svíčky.
- Umístěte přístroj do stabilní pozice, aby nepadl a nepoškodil se nebo nepůsobil zranění.
- Neumísťujte zařízení blízko tepelných zdrojů, například radiátorů, kamen a jiných zařízení (včetně zesilovačů), které produkují teplo.
- Využijte bezpečnostní polarizovanou zástrčku. Polarizovaná zástrčka má dva různé široké kolíky. Širší je zde za účelem vaší bezpečnosti.
- Používejte přístroj připojený pouze k výstupnímu zvukovému konektoru s nízkou úrovní napětí.
- Používejte pouze doplňky a příslušenství určené výrobcem.
- Odpojte zařízení ze zásuvky při bouřce, nebo nepoužívejte-li je delší dobu.
- Veškeré opravy svěřte kvalifikovaným servisním pracovníkům. Dojde-li k jakémukoli poškození zařízení (je poškozena síťová šňůra nebo zástrčka, zařízení bylo polito tekutinou nebo do něho zapadly předměty, zařízení bylo vystaveno dešti nebo vlhku, nefunguje správně nebo spadlo na zem), je nutná servisní oprava.
- Přístroj je třeba odpojit od sítě posunutím přepínače do pozice Standby (pohotovostní režim) a odpojením síťové šňůry přístroje ze zásuvky elektrické sítě.
- Zásuvka by měla být umístěna v blízkosti zařízení a měla by být snadno přístupná.

VAROVÁNÍ:

ABY SE ZMĚNSILO NEBEZPEČÍ ÚRAZU OHNĚM NEBO ELEKTRICKÝM PROUDEM, NEVYSTAVUJTE ZAŘÍZENÍ DEŠTI ANI VLHKU.

VYSVĚTLENÍ SYMBOLŮ:



Význam symbolu umístěného na produktu:

Upozornění: Nejprve si přečtěte informace v příložené dokumentaci. Symbol se nachází v části příručky související s příslušným místem.



Význam symbolu umístěného na produktu:

Varování: Přístup k tomuto místu je zakázán. Nedodržení může vést k úrazu elektrickým proudem.

1

Děkujeme, že jste zakoupili reproduktorový systém Logitech® Pure-Fi Anywhere™ 2.

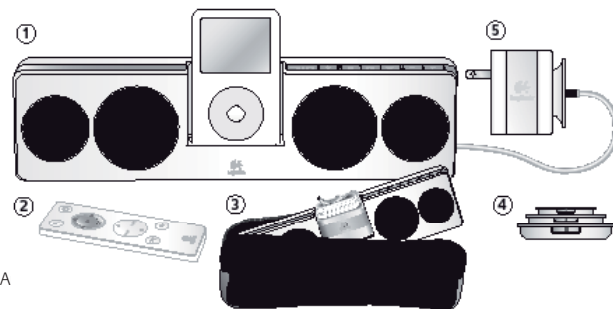

Obsah balení

1. Reproduktorový systém Pure-Fi A
2. Bezdrátové dálkové ovládání
3. Ochranné cestovní pouzdro
4. Univerzální dokovací adaptéry
5. Mezinárodní adaptér střídavého napětí (100-240V)

2

Připojení univerzálního dokovacího adaptéru

1. Vyberte pro zařízení iPod nebo iPhone univerzální dokovací adaptér. K výběru správného adaptéru slouží následující tabulka. Není-li v tabulce vaše zařízení iPod nebo iPhone uvedeno, znamená to, že měl být adaptér dodán spolu se zařízením při nákupu.
2. Zasuňte univerzální dokovací adaptér do systému Logitech® Pure-Fi Anywhere™ 2.
3. Vložte zařízení iPod nebo iPhone do univerzálního dokovacího adaptéru.

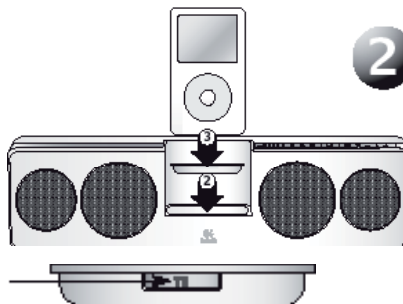

Univerzální dokovací adaptéry jsou rozlišeny podle čísel

iPod mini	iPod (4th Gen.)	iPod with color display	iPod nano	iPod with video	iPod nano (platinový)	iPhone	iPod nano with video	iPod disk	iPod touch
2	4	8	8	8	11	12	12	8	14
4GB, 8GB	2GB, 4GB	2GB, 3GB, 4GB	1GB, 2GB, 4GB	3GB	2GB, 4GB, 8GB	4GB, 8GB	4GB, 8GB	8GB	8GB, 16GB
	8	7		16				16	
	4GB	4GB, 6GB		6GB, 8GB				16GB	

3 Nabíjení reproduktorů a zařízení iPod nebo iPhone

Součástí reproduktorů Logitech® Pure-Fi Anywhere™ 2 je interní dobíjecí baterie. Před prvním použitím je nutné ji nabít. Baterie vydrží na jedno nabití přibližně 10 hodin.

1. Chcete-li reproduktory nabít, připojte adaptér střídavého proudu k reproduktorům a poté k elektrické síti. Po připojení reproduktorů k elektrické síti se rozsvítí indikátor napájení. Během nabíjení baterie lze reproduktory používat.
2. Při nabíjení reproduktorů indikátor stavu baterie bliká zeleně. Jakmile všechny indikátory svítí nepřerušovaně zeleným světlem, baterie je plně nabita.
3. V případě, že je zařízení napájeno bateriemi, červený indikátor stavu baterie oznamuje, že je třeba baterii dobít.

Reproduktory Logitech® Pure-Fi Anywhere™ 2 jsou vybaveny lithioiontovou dobíjecí baterií, kterou nelze vyjmout. Tato baterie má omezený počet nabíjecích cyklů a nelze ji vyměnit. Další informace získáte v pokynech pro likvidaci baterií.

V době, kdy jsou reproduktory Logitech® Pure-Fi Anywhere™ 2 připojeny k elektrické síti, mohou rovněž dobíjet baterii zařízení iPod nebo iPhone.

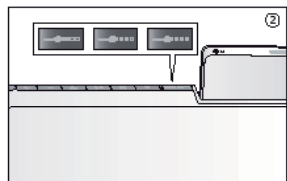

4

Poslech hudby

1. Stisknutím vypínače zapnete reproduktory Pure-Fi Anywhere™.
 2. Stisknete tlačítko Play (Přehrát) na přehrávači iPod.
 3. Pomocí tlačítek pro ovládání hlasitosti nastavíte úroveň hlasitosti.
- Poznámka: Pro zapnutí a vypnutí reproduktorů, úpravu hlasitosti a výběr stop můžete také použít přiložené bezdrátové dálkové ovládání.

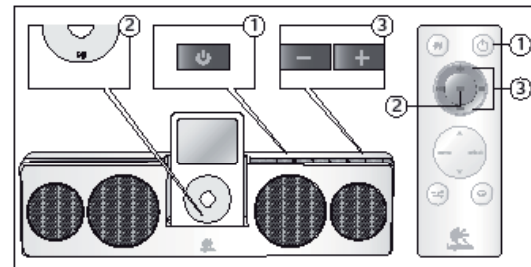

5

Poradce při potížích

Zařízení iPod nebo iPhone je umístěno v dokovacím adaptéru a přehrává, přesto neslyším žádnou hudbu.

- Přesvědčte se, zda je reproduktorový systém zapnut (reproduktorový systém je zapnut, světlí-li indikátor napájení zeleně).
- Zkuste upravit úroveň hlasitosti reproduktorů. Hlasitost nastavte tlačítky pro ovládání hlasitosti.
- Pokuste se vypnout funkci Sound Check (Ovládání zvuku) zařízení iPod.
- Stáhněte nejnovější verzi aplikace iTunes (dostupnou na webu apple.com) a aktualizujte přehrávač iPod na nejnovější firmware.
- Vyzkoušejte výstup zařízení iPod pomocí sluchátek nebo jiných reproduktorů.

Pro můj přehrávač iPod není k dispozici univerzální dokovací adaptér.

- Máte-li novější přehrávač iPod, univerzální dokovací adaptér by měl být součástí balení při zakoupení produktu.
- Máte-li přehrávač iPod první, druhý nebo třetí generace, je třeba ho připojit přes přídavný vstup na zadní straně reproduktorového systému. Chcete-li připojit přehrávač iPod k přídavnému vstupu, bude pravděpodobně potřeba zakoupit samostatný kabel. (U první a druhé generace přehrávačů iPod není dokovací konektor k dispozici. Třetí generace přehrávačů iPod nepodporuje univerzální dokovací konektor reproduktorového systému.)

Dálkové ovládání nefunguje.

- Nasměrujte dálkový ovladač přímo na reproduktorový systém.
- Zkontrolujte, zda žádný předmět neblokuje čidlo dálkového ovládání. (Nachází se pod přehrávačem iPod.)
- Zkuste v dálkovém ovládání vyměnit baterii za novou.
- Reproduktorový systém může být v úsporném režimu šetřícím baterie. Reproduktory lze probudit stisknutím vypínače.

Reproduktory se náhodně vypínají.

- Jsou-li reproduktory napájeny baterií a po dobu delší než dvě minuty nepřehrávají žádnou hudbu, automaticky se vypnou, aby se životnost baterie zbytečně nezkracovala.
- Stáhněte nejnovější verzi aplikace iTunes (dostupnou na webu apple.com) a aktualizujte firmware přehrávače iPod na nejnovější verzi.

Aktuální informace o řešení problémů naleznete na webu www.logitech.com nebo od vašeho regionálního oddělení zákaznických služeb společnosti Logitech.

Využijte své reproduktory na maximum

1. Používání cestovního obalu

Adaptér střídavého napětí je navržen tak, aby jej bylo možné vložit do dokovacího adaptéru zařízení iPod. Aby nedošlo k poškození konektoru zařízení iPod, vkládejte napájecí adaptér dle obrázku – kabelem nahoru.

2. Navigace v nabídkách zařízení iPod

Dálkové ovládání obsahuje tlačítka pro navigaci v nabídkách zařízení iPod. Klávesy se šipkami slouží k procházení nabídky. Klávesa Menu (Nabídka) slouží k návratu do předchozí nabídky a klávesa Select (Vybrat) k přechodu na další nabídku.

3. Nastavení náhodného přehrávání a opakování

Reproduktory i dálkový ovladač jsou vybaveny tlačítky pro nastavení režimu náhodného přehrávání (∞) a opakování (↺) zařízení iPod.

4. Stereo XL

Systém Pure-Fi Anywhere™ 2 je vybaven patentovanou funkcí Stereo XL, která významně rozšiřuje zvukové pole. Funkci Stereo XL lze zapnout a vypnout stisknutím tlačítka na dálkovém ovládání.

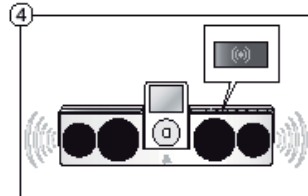
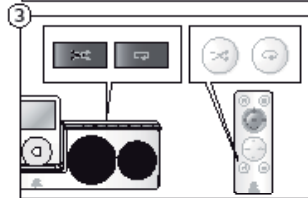
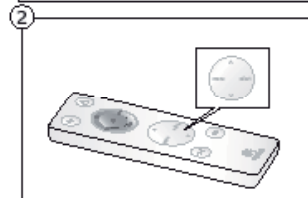

Pokyny pro likvidaci baterií po skončení jejich životnosti

Toto zařízení obsahuje lithioiontovou baterii, jejíž životnost by měla postačovat pro celou dobu životnosti zařízení. Pokud se domníváte, že je baterie vybitá, zkuste ji nabít. Jestliže se baterie nenabije, obraťte se na podporu zákazníků společnosti Logitech[®], kde získáte informace týkající se opravy.

Baterii kompaktních reproduktorů Logitech[®] Pure-Fi Anywhere[™] 2 pro iPod není možné opravit mimo výrobní závod. NEPOKOUŠEJTE se vyměnit baterii sami. Pokud je baterie nefunkční a nechcete, aby společnost Logitech[®] provedla její výměnu, postupujte při likvidaci podle následujících pokynů. Likvidace baterií se v každé oblasti řídí místním právním řádem a příslušnými směnicemi. Není-li k dispozici místní zákonná úprava, použijte pro nepotřebné zařízení odpadní nádobu pro elektronická zařízení.



Upozornění: Baterie v tomto zařízení může v případě nesprávného zacházení způsobit požár, explozi nebo poleptání chemikálií.

Baterie nesmí být vystavena nadměrnému teplu, například slunci, ohni apod. Nevystavujte baterii teplotám vyšším než 60° a neházejte ji do ohně. Pokud z baterie vytéká její obsah, baterie má změněnou barvu či tvar nebo je jiným způsobem poškozena, nepoužívejte ji ani ji nedobíjejte. Nenechávejte baterii delší dobu ve vybitém stavu nebo bez použití. Při nesprávném zacházení mohou baterie explodovat nebo vytéci a způsobit popáleniny a zranění. Pokud z baterie vytéká obsah, neprodleně ji při dodržení běžných bezpečnostních opatření zlikvidujte.



Informace o recyklaci lithioiontových baterií: Vyjmutí baterie

Upozornění: Při rozebírání reproduktorového systému Pure-Fi Anywhere[™] 2 používejte ochranné brýle.

- | | |
|--|--|
| 1. Vypačte přední kryt. | 4. Odpojte konektor baterie. |
| 2. Podle obrázku vyjměte pomocí šroubováku 8 šrouby. | 5. Podle obrázku vyjměte pomocí šroubováku 2 šrouby. |
| 3. Oddělte reproduktory. | 6. Nevyhazujte baterii do odpadků. Zlikvidujte ji podle místních předpisů pro recyklaci baterií. |

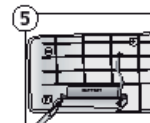
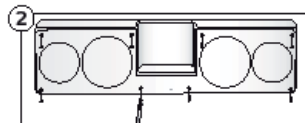

Dálkové ovládání – baterie vyměnitelná uživatelem

Upozornění: Dálkové ovládání obsahuje lithioiontovou baterii vyměnitelnou uživatelem.

V případě nesprávné výměny baterie hrozí nebezpečí exploze nebo požáru. Nahrazujte pouze knoflíkovými bateriemi CR2025 3V. Použité baterie neprodleně zlikvidujte v souladu s pokyny uživatelským a místními nařízeními pro recyklaci a zpracování odpadů.

Varování: Nebezpečí požáru, exploze a popálenin. Baterie nerozebírejte, nerozbíjejte ani nezapalujte. Baterie nesmí být vystavena nadměrnému teplu, například slunci, ohni apod. Než baterie začnete používat, uchovávejte je mimo dosah dětí a v originálním balení. Baterie nedávejte do pusy. Pokud baterie spolknete, kontaktujte svého lékaře nebo místní zdravotnické zařízení.

Omezená záruka na hardwarové produkty společnosti Logitech

Logitech ručí za to, že váš hardwarový výrobek Logitech bude bez vad materiálu a provedení po dobu 2 roku počínaje dnem nákupu. Kromě případů, kdy to zakazují příslušné zákony, je tato záruka nepřevoditelná a omezuje se na původního kupujícího. Tato záruka Vám dává specifická práva; můžete však mít ještě další práva, která závisí na místních zákonech.

Opravné prostředky

Veškerá odpovědnost společnosti Logitech a Vaše výlučné opravné prostředky v případě porušení záruky budou, dle uvážení společnosti Logitech, (1) oprava nebo výměna hardwaru nebo (2) vrácení zaplacené ceny za předpokladu, že hardware byl vrácen do původní prodejny nebo do jiného místa určeného společností Logitech a byla předložena kopie kupní stvrzenky nebo stvrzenky s rozvedením jednotlivých položek a opatřené datem. Kromě případů, kde to zakazuje příslušný zákon, se mohou na produkt vztahovat přepravní a manipulační poplatky. Podle vlastního rozhodnutí může společnost Logitech k opravě nebo výměně hardwarového produktu použít nové či regenerované či použité součástky v dobrém provozním stavu. Eventuelní výměněný hardwarový produkt bude kryt zárukou po zbytek původní záruční lhůty nebo třicet (30) dnů, podle toho, která doba je delší, nebo po jinou dodatečnou dobu, která je zákonem předepsaná ve vašem právním řádu.

Tato záruka se nevztahuje na problémy nebo poškození způsobené (1) nehodou, násilným použitím, použitím pro jiný než určený účel nebo neschválenou opravou, úpravou nebo rozebráním; (2) nesprávným provozem nebo údržbou, použitím v rozporu s pokyny k provozování produktu nebo připojením k nesprávnému zdroji napětí; nebo (3) použití spotřebního materiálu jako např. náhradních baterií, které nedodává společnost Logitech s výjimkou případů, kde takové omezení je zakázáno příslušným zákonem.

Jak obdržet pomoc v rámci záruky

Říve, než začnete uplatňovat svá práva ze záruky, doporučujeme, abyste navštívili naše oddělení podpory na internetových stránkách na adrese www.logitech.com a požádali je o technickou pomoc. Oprávněné požadavky z titulu záruky se obvykle vyřizují prostřednictvím původní prodejny během prvních třiceti (30) dnů po prodeji; toto období se však může měnit podle toho, kde jste svůj produkt nakoupili – o podrobnosti prosím požádejte společnost Logitech nebo maloobchodní prodejnu, kde jste produkt nakoupili. Se svými požadavky z titulu záruky, které nelze vyřídit prostřednictvím prodejny, a s ostatními otázkami ohledně produktu se prosím obraťte přímo na společnost Logitech. Adresy a ostatní informace o našich službách zákazníkům společnosti Logitech naleznete v dokumentaci dodané společně s Vaším produktem a dále pak na Internetu na adrese: www.logitech.com/contactus.

Omezení odpovědnosti

SPOLEČNOST LOGITECH NEODPOVÍDÁ ZA ŽÁDNÉ ZVLÁŠTNÍ, NEPŘÍMÉ, VEDLEŠÍ NEBO NÁSLEDNÉ ŠKODY, VČETNĚ NAPŘÍKLAD ULŠÉHO ZISKU, ZTRÁTY TRŽEB NEBO DAT (AT PŘÍMĚ ČI NEPŘÍMĚ) NEBO OBCHODNÍ ZTRÁTY V DŮSLEDKU PORUŠENÍ VÝSLOVNĚ ČI IMPLIKOVANÉ ZÁRUKY ZA VÁŠ PRODUKT, A TO I V TOM PŘÍPADĚ, ŽE SPOLEČNOST LOGITECH BYLA O MOŽNOSTI TAKOVÝCH ŠKOD INFORMOVÁNA. Některé právní systémy nedovolují vyloučení nebo omezení zvláštních, nepřímých, vedlejších nebo následných škod, takže výše uvedené omezení nebo vyloučení se na vás nemusí vztahovat.

Trvání implikovaných záruk

KROMĚ PŘÍPADU A ROZSAHU ZAKÁZANÉHO PŘÍSLUŠNÝM ZÁKONEM JSOU VEŠKERÉ IMPLIKOVANÉ ZÁRUKY NEBO PODMÍNKY OBCHODOVATELNOSTI NEBO VHODNOSTI PRO URČITÝ ÚČEL VZTAHLIJÍCÍ SE NA TENTO HARDWARE ČASOVĚ OMEZENY NA DOBU TRVÁNÍ PŘÍSLUŠNÉ OMEZENÉ ZÁRUKY NA VÁŠ PRODUKT. Některé právní systémy nepovolují omezení doby platnosti implikované záruky, takže výše uvedená omezení se na vás nemusí vztahovat.

Práva vyplývající z místního právního systému

Spotřebitelé mají práva vyplývající z místních právních předpisů, které upravují prodej spotřebního zboží. Taková práva nejsou nikterak dotčena ustanoveními této omezené záruky.

Žádné jiné záruky se neposkytují

Žádný prodejce produktů, zástupce ani zaměstnanec společnosti Logitech nemá povolení jakkoli upravovat, prodlužovat nebo doplňovat tuto záruku.

Adresa společnosti Logitech

Logitech Europe S.A., Z.I. Moulin du Choc D, 1122 Romanel/Morges, Švýcarsko

© 2008 Logitech. Všechna práva vyhrazena. Logitech, logo Logitech a další značky Logitech jsou majetkem společnosti Logitech a mohou být registrovány. Všechny ostatní ochranné známky jsou vlastnictvím příslušných vlastníků.

iPod je ochranná známka společnosti Apple, Inc. registrovaná ve Spojených státech a dalších zemích.

WAŻNE INFORMACJE O BEZPIECZEŃSTWIE



OSTRZEŻENIE RYZYKO PORAŻENIA PRĄDEM

- Uważnie przeczytaj poniższe instrukcje.
- Miej te instrukcje pod ręką.
- Poważnie traktuj wszystkie ostrzeżenia.
- Ścisłe stosuj się do wszystkich zaleceń.
- Nie używaj urządzeń w pobliżu wody.
- Do czyszczenia używaj tylko suchej szmatki.
- Nie zasłaniaj otworów wentylacyjnych. Instalację przeprowadź zgodnie z zaleceniami producenta.
- Nie wkładaj żadnych przedmiotów do otworów wentylacyjnych, bo może to być przyczyną pożaru lub porażenia prądem.
- Zadbaj o prawidłową wentylację, pozostawiając minimum 15 cm wolnej przestrzeni wokół aparatury.
- Nie zasłaniaj niczym otworów wentylacyjnych (gazeta, obrus, firanka), żeby nie utrudniać cyrkulacji powietrza.
- Na aparaturze lub w jej pobliżu nie stawiaj zapalonych świeczek ani innych źródeł otwartego ognia.
- Aparaturę postaw na stabilnej powierzchni tak, żeby nie mogła spaść i uszkodzić się lub spowodować obrażeń ciała.
- Nie instaluj aparatury w pobliżu źródeł ciepła, takich jak grzejniki, piece czy inne urządzenia wytwarzające ciepło, do których należą też wzmacniacze.
- Aparaturę podłączaj jedynie do niskonapięciowego wyjścia liniowego audio.
- Kabel zasilający ułóż tak, aby nikt go nie mógł nadeptać, zgiać czy naciągnąć. Zwróć szczególną uwagę na sąsiedztwo wtyczek, gniazd i innych złączy.
- Korzystaj wyłącznie z akcesoriów zalecanych przez producenta.
- Wylącz urządzenie na czas burzy lub gdy nie zamierzasz go używać przez dłuższy okres.
- Wszelkie naprawy zlecaj tylko wykwalifikowanym pracownikom serwisu. Urządzenie oddaj do serwisu w każdym przypadku stwierdzenia niesprawności, a więc gdy zostanie uszkodzony kabel zasilający lub jego wtyczka, gdy jakaś ciecz lub inne objekty dostaną się do wnętrza urządzenia, pozostawi się je na deszczu, zostanie upuszczone i, w ogólności, gdy nie będzie działać prawidłowo.
- Aby odłączyć aparaturę od źródła prądu, najpierw przestaw główny wyłącznik na tryb gotowości, po czym wyjmij z gniazdka sieciowego wtyczkę kabla zasilającego.
- Samo gniazdko powinno znajdować się blisko urządzenia i być łatwo dostępne.

OSTRZEŻENIE:

**ABY UNIKAĆ RYZYKA POŻARU
LUB PORAŻENIA PRĄDEM,
NIE WYSTAWIAJ URZĄDZENIA NA DESZCZ
ANI NA DZIAŁANIE WILGOCI.**

OBJAŚNIENIA SYMBOLI:



Umieszczony na produkcie oznacza...

Uwaga: przed dalszym postępowaniem zapoznaj się z dołączoną dokumentacją. Symbol ten będzie umieszczony zwykle w tej części podrecznika, która odnosi się do poruszanego zagadnienia.



Umieszczony na produkcie oznacza...

Ostrzeżenie: dostęp do tego miejsca jest ograniczony. Zlekceważenie tego ostrzeżenia wiąże się z ryzykiem porażenia prądem.

1

Dziękujemy za zakup zestawu głośników Logitech® Pure-Fi Anywhere™ 2.

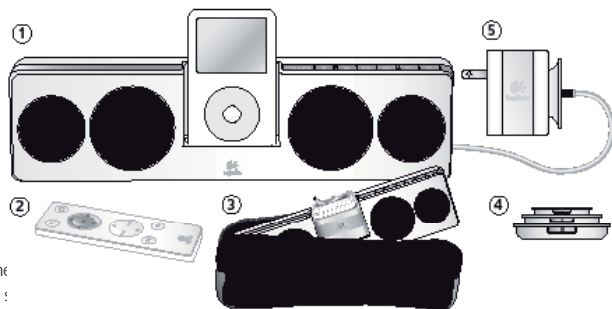

W opakowaniu:

1. Zestaw głośników Pure-Fi Anywhr
2. Bezprzewodowy pilot zdalnego :
3. Ochronne etui podróżne
4. Uniwersalne adaptory dokowania
5. Zasilacz wielozakresowy (100-240 V)

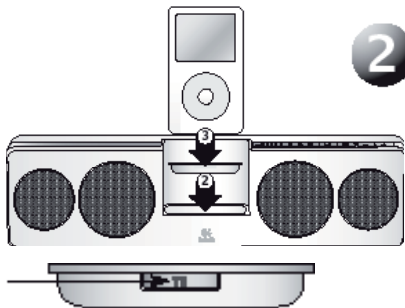

2

Podłączanie uniwersalnego adaptera dokowania

1. Wybierz uniwersalny adapter dokowania do swojego urządzenia iPod lub iPhone. Zamieszczony poniżej diagram pomoże Ci wybrać właściwy adapter. Jeśli Twój iPod lub iPhone nie został ujęty na tym diagramie, odpowiedni adapter powinien znajdować się w pakiecie sprzedażnym zestawu głośników.
2. Podłącz uniwersalny adapter dokowania do głośników Logitech® Pure-Fi Anywhere™ 2.
3. Swój iPod lub iPhone włóż do uniwersalnego adaptera dokowania.

Uniwersalne adaptory dokowania mają swoje numery identyfikacyjne

108
Po polsku

Pod mini	Pod (4th Gen.)	Pod with color display	Pod nano	Pod with video	Pod nano (4th gen.)	Phone	Pod nano with video	Pod dock	Pod touch
2 4GB, 8GB	4 20GB, 1GB	8 20GB, 30GB, 1GB	8 1GB, 2GB, 4GB	8 10GB	11 2GB, 4GB, 8GB	12 4GB, 8GB	13 4GB, 8GB	8 8GB	14 8GB, 16GB
	4 4GB	8 4GB, 8GB		8 6GB, 8GB				10 16GB	

3

Ładowanie głośników i urządzenia iPod/iPhone

Głośniki Logitech® Pure-Fi Anywhere™ 2 zasilane są z ładowalnej baterii wewnętrznej. Przed pierwszym użyciem trzeba tę baterię naładować. Energia w pełni naładowanej baterii wystarcza na około 10 godzin pracy.

1. Aby naładować baterię głośników, podłącz do nich zasilacz AC, a jego kabel do gniazdka sieci elektrycznej. O tym, że głośniki są podłączone do sieci elektrycznej informuje światło diody LED. Z głośników można korzystać w czasie ładowania ich baterii.
2. Ładowaniu baterii towarzyszy pulsowanie zielonego światła diody LED. Gdy bateria zostanie już naładowana, wszystkie diody zaczną świecić zielonym światłem ciąglem.
3. Czerwone światło diody LED informuje natomiast, że bateria jest na wyczerpaniu i że trzeba ją doładować.

Głośniki Logitech® Pure-Fi Anywhere™ 2 zasilane są z ładowalnej, ale niewymiennej baterii litowo-jonowej. Chociaż liczba cykli ładowania jest ograniczona, baterii tej nie można wymieniać na nową. Więcej o tym przeczytasz w instrukcjach dotyczących użycia zużytych baterii. Kiedy głośniki Logitech® Pure-Fi Anywhere™ 2 są podłączone do sieci elektrycznej, ładowana jest również bateria urządzenia iPod/iPhone.

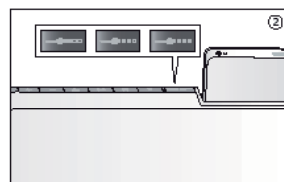
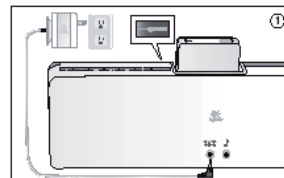

109
Po polsku

4

Śłuchanie muzyki

1. Włącz głośniki Pure-Fi Anywhere™ 2 przez naciśnięcie przycisku zasilania.
2. Na odtwarzaczu iPod naciśnij przycisk 'Play'.
3. Do zmiany siły głosu użyj przycisków głośności.

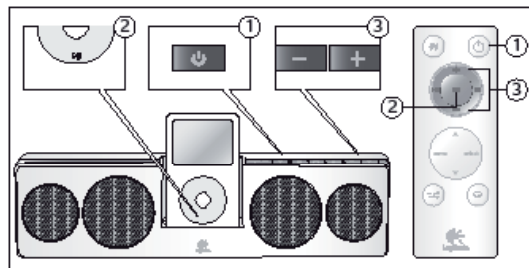

Uwaga: głośniki można również włączać i wyłączać za pomocą dołączonego do zestawu pilota, którym można też regulować siłę głosu i wybierać listy utworów.

5

Rozwiązywanie problemów

Mój iPod/iPhone jest w stacji dokowania i działa, ale dźwięku nie słychać.

- Sprawdź, czy głośniki są włączone (dioda LED zasilania powinna świecić się na zielono)
- Spróbuj zmienić siłę głosu w głośnikach. Użyj do tego przycisków głośności.
- Spróbuj wyłączyć w iPodzie funkcję kontroli dźwięku.
- Z witryny apple.com pobierz najnowszą wersję aplikacji iTunes i uaktualnij oprogramowanie odtwarzacza iPod.
- Sprawdź wyjście iPoda za pomocą słuchawek lub głośników innego typu.

Do mojego odtwarzacza iPod nie ma uniwersalnego adaptera dokowania.

- Jeśli masz nowszy odtwarzacz iPod, uniwersalny adapter dokowania powinien być dołączony do odtwarzacza przy zakupie.
- Jeśli Twój iPod jest pierwszej, drugiej lub trzeciej generacji, musisz użyć dodatkowego wejścia 'Aux' z tyłu głośników. Żeby podłączyć odtwarzacz iPod do wejścia 'Aux', zaopatr się w potrzebny do tego kabel. (Odtwarzacze iPod pierwszej i drugiej generacji nie mają złącza do adaptera. Odtwarzacze iPod trzeciej generacji nie współdziałają z uniwersalnym adapterem dokowania).

Pilot zdalnego sterowania nie działa.

- Skieruj wyjście pilota dokładnie w stronę głośników.
- Sprawdź, czy odbiornik sygnałów pilota nie jest niczym zasłonięty. (Ten odbiornik jest tuż pod odtwarzaczem iPod).
- Wymień baterie pilota na nowe.
- Głośnik może być w trybie oszczędzania baterii. Naciśnij przycisk zasilania na głośnikach, aby wzbudzić ich działanie.

Sprawdź, czy głośniki są włączone.

- Zasilane z baterii, ale nie używane głośniki wyłączają się automatycznie po 2 minutach, żeby niepotrzebnie nie zużywać energii baterii.
- Z witryny apple.com pobierz najnowszą wersję aplikacji iTunes i uaktualnij oprogramowanie odtwarzacza iPod.

Po więcej szczegółów dotyczących rozwiązywania problemów zwróć się do lokalnego biura obsługi klienta firmy Logitech lub zajrzyj do internetowej witryny www.logitech.com.

6

O innych możliwościach korzystania z głośników

1. Głośniki w podróży etui

Zasilacz AC jest tak zaprojektowany, żeby pasował do stacji dokowania iPoda. Aby nie uszkodzić złącza odtwarzacza iPod, zasilacz włóż w sposób pokazany na rysunku — z kablem u góry.



2. Nawigacja po menu iPoda

Pilot zdalnego sterowania ma przyciski do nawigacji po menu odtwarzacza iPod. Do poruszania się po menu służą klawisze ze strzałkami. Klawisz 'menu' przenosi na poprzednie menu, a klawisz 'select' na następne menu.

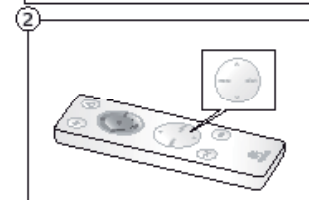

3. Losowa kolejność odtwarzania i powtarzanie utworów

Na głośnikach i na pilocie zdalnego sterowania są przyciski do wyboru losowej kolejności odtwarzania utworów (∞) i do powtarzania wybranego utworu (↺) w iPodzie.

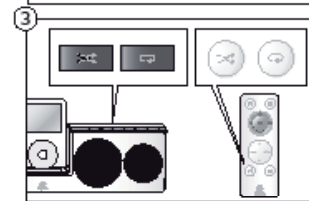

4. Stereo XL

Głośniki Pure-Fi Anywhere™ 2 mają wbudowaną unikatową funkcję „Stereo XL”, która w znacznej mierze poszerza pole dźwięków. Funkcję „Stereo XL” można włączać i wyłączać przyciskiem na pilocie zdalnego sterowania.

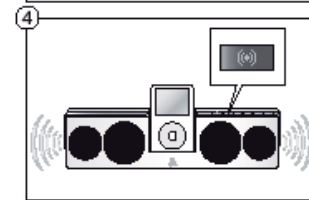



Wzmianka o pozbywaniu się zużytych baterii

Źródłem zasilania tego urządzenia jest bateria litowo-jonowa, której żywotność jest w zasadzie tak długa jak żywotność samego urządzenia. Jeśli podejrzewasz, że bateria jest już zużyta, spróbuj ją naładować.

Gdy próba ta zawiedzie, zgłoś się do punktu obsługi klienta firmy Logitech™, aby dowiedzieć się o

możliwościach naprawy baterii. **Użytkownik kompaktowych głośników Logitech™ Pure-Fi Anywhere™ 2 do iPoda nie może we własnym zakresie naprawiać baterii do zasilania tych głośników. Prosimy NIE podejmować żadnych prób samodzielnej wymiany baterii.** Jeśli bateria „padła” i nie chcesz, aby firma Logitech™ wymieniła ją na nową, pozbać się zużytej baterii, stosując się do poniższych zaleceń i uwag. W pierwszej kolejności zapoznaj się z lokalnie obowiązującymi przepisami o składowaniu zużytych baterii. Jeśli takich przepisów nie ma, wóź zużyta baterię do pojemnika przeznaczonego na odpadowe części urządzeń elektronicznych.



Uwaga: nieostrożne obchodzenie się z baterią wiąże się z ryzykiem pożaru lub oparzeń chemicznych.

Baterie nie wystawiaj na działanie promieni słonecznych, ognia i innych źródeł ciepła. Nie wystawiaj baterii na działanie temperatury wyższej niż 60°C i nie próbuj jej spalić. Nie używaj i nie ładuj baterii, jeśli wycieka z niej elektrolit, jest obdarwiona, zdeformowana lub wykazuje inne anomalie. Nie zostawaj przez dłuższy czas baterii rozładowanej lub nieużywanej. Wynikiem niewłaściwego użytkowania baterii może być wyciek elektrolitu lub nawet eksplozja, co grozi oparzeniem lub zranieniem ciała. Jeśli zauważysz wyciek elektrolitu, zastosuj zwykłe środki ostrożności i jak najszybciej pozbać się baterii.



Informacje o recyklingu baterii litowo-jonowych: Wymywanie baterii

Ostrzeżenie: Zanim przystąpisz do demontażu głośników Pure-Fi Anywhere™, załóż okulary ochronne.

1. Podważ o oderwij przednią pokrywę.
2. Do odkręcenia 8 śrubek użyj śrubokręta Phillipsa (patrz rysunek).
3. Oddziel od siebie głośniki.
4. Odłącz konektor baterii.
5. Do odkręcenia 2 śrubek użyj śrubokręta Phillipsa (patrz rysunek).
6. Nie wrzucaj baterii do miejskich pojemników na śmieci. Pozbać się baterii zgodnie z lokalnymi przepisami odnośnie recyklingu.

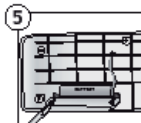
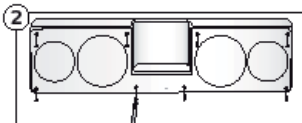

Pilot zdalnego sterowania – wymiennalna bateria

Uwaga: w pilocie zdalnego sterowania jest wymiennalna bateria.

Niewłaściwa wymiana baterii wiąże się z ryzykiem pożaru lub eksplozji. Wyczerpaną baterię możesz wymienić tylko na pastylkową baterię litową CR2025 3V. Zużyte baterie pozbać się możliwie szybko i zgodnie z instrukcją oraz lokalnie obowiązującymi przepisami.

Uwaga: ryzyko pożaru, eksplozji i oparzeń. Baterie nie demontuj, nie rozbijaj ani nie próbuj jej spalić. Baterie nie wystawiaj na działanie promieni słonecznych, otwartego ognia i innych źródeł ciepła. Nową baterie przechowuj w oryginalnym opakowaniu i w miejscu niedostępnym dla małych dzieci. Nigdy nie wkładaj baterii do ust. W przypadku polknięcia skontaktuj się z lekarzem lub centrum toksykologicznym.

Ograniczona gwarancja na sprzęt Logitech

Logitech gwarantuje, że zakupiony sprzęt Logitech będzie wolny od usterek materiału i robocizny przez okres 2 lat począwszy od dnia zakupu. Tam gdzie nie jest to zakazane przez ustawę, niniejsza gwarancja nie podlega cesji i przysługuje tylko pierwszemu nabywcy. Nabywcy przysługują określone uprawnienia z tytułu gwarancji, jak też mogą mu przysługiwać inne uprawnienia zależnie od przepisów miejscowych.

Środki prawne

Całkowita odpowiedzialność Logitech i przysługujące nabywcy środki prawne z powodu wszelkich naruszeń gwarancji ograniczają się wyłącznie, według uznania Logitech, do: (1) naprawy lub wymiany sprzętu lub (2) zwrotu zapłaconej ceny kupna, pod warunkiem że sprzęt zostanie zwrócony do punktu sprzedaży lub do innego wskazanego przez Logitech miejsca wraz z kopią pokwitowania sprzedaży lub datowanego pokwitowania ze spisem zakupów. Nabywca może zostać obciążony kosztami transportu i kosztami manipulacyjnymi, jeżeli odnośne przepisy tego nie zabraniają. Logitech może według swego uznania zastosować do naprawy lub wymiany sprzętu nowe, wyremontowane lub używane części w dobrym stanie użytkowym. Wszelki sprzęt zamienny będzie objęty gwarancją na pozostały okres pierwotnej gwarancji, lecz nie krótszy niż 30 (trzydzieści) dni, albo na dodatkowy okres wymagany na obszarze prawnym nabywcy.

Niniejsza gwarancja nie obejmuje usterek ani uszkodzeń będących skutkiem: (1) wypadku, niewłaściwego użytkowania, niewłaściwego zastosowania lub wszelkich dokonanych bez upoważnienia napraw, modyfikacji lub demontażu; (2) niewłaściwej obsługi lub konserwacji, wykorzystania niezgodnego z instrukcją obsługi lub podłączenia do prądu o niewłaściwym napięciu; lub (3) użycia materiałów eksploatacyjnych, takich jak baterie wymienne, nie dostarczonej przez Logitech, chyba że odnośna ustawa zakazuje takiego ograniczenia.

Jak uzyskać obsługę gwarancyjną

Przed zgłoszeniem reklamacji zalecamy odwiedzić dział obsługi w witrynie internetowej www.logitech.com, aby uzyskać pomoc techniczną. Uzasadnione reklamacje zgłoszone w ciągu pierwszych 30 (trzydziestu) dni od dokonania zakupu są zwykle załatwiane za pośrednictwem punktu sprzedaży, jednak ten okres może być różny zależnie od miejsca nabycia produktu – prosimy sprawdzić szczegóły w firmie Logitech lub w punkcie detalicznym, w którym produkt został zakupiony. Reklamacje w ramach gwarancji, których nie można załatwić za pośrednictwem punktu sprzedaży, jak też wszelkie inne pytania związane z produktem należy kierować bezpośrednio do Logitech. Adresy i informacje kontaktowe dotyczące obsługi klientów Logitech można znaleźć w dokumentacji dołączonej do produktu lub w internecie, w witrynie www.logitech.com/contactus.

Ograniczenie odpowiedzialności cywilnej

LOGITECH NIE PRZYJMUJE ODPOWIEDZIALNOŚCI ZA ZADNE SZKODY SZCZEGÓLNE, POŚREDNIE, DODATKOWE ANI NASTĘPCZE, W TYM M.I.N. ZA UTRATĘ ZYSKÓW, DOCHODÓW LUB DANYCH (ZRABOWNO BEZPOŚREDNIO JAK I POŚREDNIO), ANI ZA STRATY HANDLOWE Z POWODU NARUSZENIA WSZELKICH GWARANCJI LUB REKOMIJI NA ZAKUPIONY PRODUKT, NAWET JEŻELI FIRMA LOGITECH ZOSTAŁA POINFORMOWANA O MOŻLIWOŚCI TAKICH SZKÓD. Na niektórych obszarach prawnych nie dopuszcza się wyłączenia ani ograniczenia odpowiedzialności cywilnej za szkody szczególne, pośrednie, dodatkowe ani następcze, a wówczas powyższe ograniczenie może nie odnosić się do nabywcy.

Okres obowiązywania rekojmii

O ILE OBOWIĄZUJĄCE PRAWO TEGO NIE ZAKAZUJE, WSZELKIE ODNOŚĄCE SIĘ DO TEGO SPRZĘTU REKOMIJE JAK TEŻ WARUNKI NADAWANIA SIĘ DO UŻYTKU LUB ZDATNOŚCI DO OKREŚLONEGO CELU SĄ OGRANICZONE W CZASIE DO OKRESU WAŻNOŚCI ODNOŚNEJ OGRANICZONEJ GWARANCJI NA ZAKUPIONY PRODUKT. Na niektórych obszarach prawnych ograniczenie rekojmii w czasie jest niedozwolone, a więc powyższe ograniczenie może nie odnosić się do nabywcy.

Uprawnienia ustawowe w poszczególnych krajach

Konsumentom przysługują określone uprawnienia na mocy odnośnych przepisów regulujących obrót towarami konsumpcyjnymi. Gwarancje przyznane w niniejszej ograniczonej gwarancji nie uszczuplają tych uprawnień.

Brak innych gwarancji

Zaden przedstawiciel handlowy, agent ani pracownik Logitech nie jest uprawniony do wprowadzania zmian, rozszerzeń ani dodatków do niniejszej gwarancji.

Adres Logitech

Logitech Europe S.A., Z.I. Moulin du Choc D, 1122 Romanel|Morges, Szwajcaria

© 2008 Logitech. Wszelkie prawa zastrzeżone. Logitech, logo Logitech i inne znaki firmy Logitech są własnością firmy Logitech i mogą być znakami zastrzeżonymi. Pozostałe znaki towarowe są własnością odpowiednich firm.

iPod jest zarejestrowany w USA i innych krajach znakiem towarowym firmy Apple, Inc.

OLULISED OHUTUSJUHISED

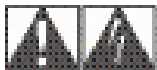

HOIATUS! ELEKTRILÖÖGIOHT

- Lugege need juhised läbi.
- Hoidke need juhised alles.
- Pange tähele kõiki hoiatusi.
- Järgige kõiki juhiseid.
- Ärge kasutage seadet vee lähedal.
- Puhastage ainult kuiva riidelapiga.
- Ärge katke kinni ühtki ventilatsiooniväli. Paigaldage vastavalt tootja juhistele.
- Ärge paigaldage seda ühegi soojaallika, nagu radiatori, sooja õhu resti, ahju või mõne soojust eraldava seadme (näiteks võimendi) lähedusse.
- Ärge rikkuge polariseeritud või maandusega pistiku ohutusfunktsiooni. Polariseeritud pistikul on kaks lapikut, erineva laiusega haru. Maandusega pistikul on kaks lapikut haru ja kolmas maandusharu. Laiem haru või kolmas haru on lisatud teie turvalisuse tagamiseks. Kui kaasasolev pistik ei sobi teie pistikupesasse, siis laske elektrikul vananenud pistikupesa välja vahetada.
- Kaitske toitejuhet tallamise või muljumise eest, eriti pistikute, pistikupesade ja juhtme seadmest väljumise koha juures.
- Kasutage ainult tootja poolt heakskiidetud lisaseadmeid.
- Ühendage see seade vooluvõrgust lahti äikesetormide ajal või pikemat aega kasutamata seismisel.
- Laske kõiki hooldustöid teha kvalifitseeritud isikul. Hooldust vajab seade juhtudel, kui seadet on üskkõik mis viisil vigastatud, näiteks kui toitejuhe või pistik on vägane, seadmesse on sattunud esemeid või vedelikku, seade on jäänud vihma või niiskuse kätte, see on kukkunud või lihtsalt ei tööta ootuspäraselt.
- Ärge toppige seadme avadesse või piludesse esemeid, sest see võib põhjustada elektrilöögi või seadme süttimise.
- Piisava ventilatsiooni tagamiseks jätke seadme ümber vähemasti 15 cm vaba ruumi.
- Ventilatsiooni ei tohi takistada näiteks kattes ventilatsiooniväli

ajalehe, laudlina, kardina või muu esemega.

- Seadme lähedusse ei tohiks panna lahtise tule allikaid, nagu näiteks põlevaid küünlaid.
- See seade on mõeldud kasutamiseks ainult mõõdukas või troopilises kliimas.
- Seadmele ei tohi sattuda tilku ega pritsmeid. Seadme peale ega lähedale ei tohi paigutada vedelikuga täidetud anumaid, nagu näiteks vaase.
- Kehavigastuste ja seadme purunemise vältimiseks asetage see kindlale alusele nii, et see ei saaks kukkuda.
- Kasutage seadme sisendiks ainult arvuti või audioseadme madala võimsusega heliväljundit.
- Kui seadmel on kõrvaklapipistik, tuleks tähele panna järgnevat hoiatust: liiga tugev või pikaajaline kõrvaklappide helirõhk võib põhjustada kuulmiskahjustusi või kuulmise kadumist. Kuulake mõistliku helitugevusega.
- Seade tuleb vooluvõrgust lahti ühendada, niitutasid kõigepealt toite/ooterežiimi lüliti ooterežiimi asendisse ning seejärel emaldades seadme toitejuhtme pistikupesast.
- Toitepistik peab olema paigaldatud seadme lähedusse, see peab olema lihtsasti ligipääsetav ning toitepistik peab jääma hõlpsasti kasutatavaks.

HOIATUS: ET VÄHENDADA TULEKAHJU VÕI ELEKTRILÖÖGI OHTU, ÄRGE JÄTKE SEDA SEADET VIHMA VÕI NIISKUSE KÄTTE.

SÜMBOLITE SELETUS



Paigaldatud tootele, et tähistada...

ohtu, enne edasi tegutsemist vaadake kaasasolevaid dokumente. See sümbol asub juhendi osas tähistuse juures, mis viitab asjassepuutuvalale.



Paigaldatud tootele, et tähistada...

hoiatust, ligipääs sellele alale on piiratud. Hoiatusele vastupidiselt toimimise korral võib tagajärjek olla elektrilöögi oht.

1

Täname, et soetasite Logitech® Pure-Fi Anywhere™ 2 audiosüsteemi.

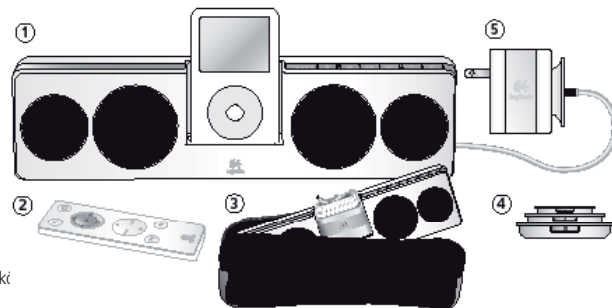

Komplektis

1. Logitech® Pure-Fi Anywhere™ 2 ki
2. Juhtmevaba kaugjuhtimispult
3. Kott turvaliseks transportimiseks
4. Universaalne adapterpesa
5. Rahvusvaheline vahelduvvooluadapter (100–240 V)

2

Kinnitage universaalne adapterpesa

1. Valige oma iPodi või iPhone'i jaoks sobiv universaalne adapterpesa. Kasutage õige adapteri leidmiseks alloleva tabeli abi. Kui teie iPodi või iPhone'i pole nimekirjas, oleksite pidanud adapteri seadme ostmisel kaasa saama.
2. Kinnitage universaalne adapterpesa oma Logitech® Pure-Fi Anywhere™ 2 külge.
3. Ühendage oma iPod või iPhone universaalsesse pesasse.

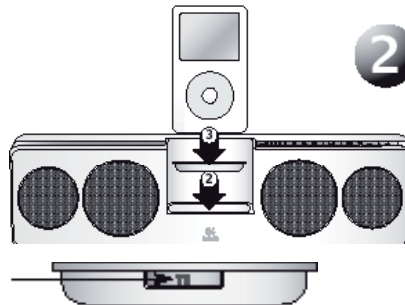

Universaalseid adapterpesi eristatakse numbr järgi

Podmini	Pod (4. põlvkond)	Pod'i väline laadimise	Pod nano	Pod sülearvuti versiooniga	Pod nano (kõrvaldus)	iPod nano	Pod nano sülearvuti versiooniga	iPod classic	Pod touch
3 4GB, 8GB	4 2GB, 4GB	6 2GB, 3GB, 4GB	8 1GB, 2GB, 4GB	8 3GB	11 2GB, 4GB, 8GB	12 4GB, 8GB	12 4GB, 8GB	8 8GB	14 8GB, 16GB
	5 4GB	7 4GB, 6GB		10 6GB, 8GB				10 16GB	

3 Kõlarite ja iPodi/iPhone'i laadimine

Teie Logitech® Pure-Fi Anywhere™ 2 kõlaritel on sisseehitatud aku. Seda tuleb enne esmakordset kasutamist laadida. Aku peab ühe laadimisega vastu umbes 10 tundi.

1. Et oma kõlareid laadida, ühendage vahelduvooluadapter kõlaritega ning seejärel elektripistikusse. Kui kõlarid on vahelduvooluga ühendatud, süttib vahelduvoolu LED-indikaatorituli. Võite oma kõlareid kasutada ka aku laadimise ajal.
2. Aku täitvuse LED tuled vilguvad kõlarite laadimise ajal roheliselt. Kui kõik LED tuled jäävad püsivalt põlema, on aku täis.
3. Kui seade töötab akurežiimil, viitab aku täitvuse LED tule punane värvus vajadusele akut laadida.

Logitech® Pure-Fi Anywhere™ 2 kõlarites on kasutusel mitteemaldatavad liitiumioon-akud. Sellisel akul on piiratud arv laadimistsükleid ja seda ei saa vahetada. Lisainformatsiooni saamiseks tutvuge juhendiga „Akude kasutuselt kõrvaldamine“.

Ajal mil Logitech® Pure-Fi Anywhere™ 2 kõlarid on ühendatud vahelduvooluvõrku, laevad nad ka teie iPodi/iPhone'i akusid.

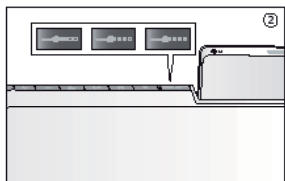

4

Muusika kuulamine

1. Logitech® Pure-Fi Anywhere™ 2 kõlarite sisselülitamiseks vajutage toitenuppu.
2. Vajutage oma iPodi esitusnuppu (Play)
3. Helitugevuse reguleerimiseks kasutage helitugevuse nuppe

Märkus: Kõlarite sisse/välja lülitamiseks, helitugevuse muutmiseks ja lugude vahetamiseks võite kasutada ka komplektis olevat juhtmeta kaugjuhtimispulti.

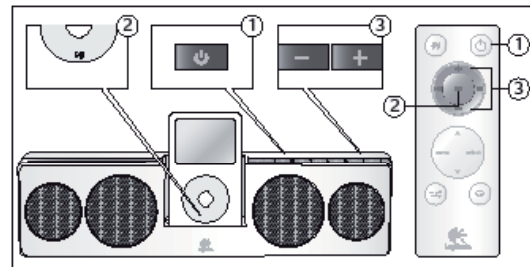

5

Tõrkeotsing

Minu iPod/iPhone on pesas ja mängib, kuid ma ei kuule muusikat.

- Veenduge, et kõlarid on sisse lülitatud (kõlarid on sisse lülitatud kui LED toitetuli põleb roheliselt).
- Proovige reguleerida kõlarite helitugevust. Kasutage helitugevuse nuppe.
- Proovige oma iPodi „Sound Check“ funktsioon välja lülitada
- Laadige alla iTunesi viimane versioon (saadaval aadressil apple.com) ja varustage oma iPod uusima püsivaraga.
- Katsetage iPodi väljundit kõrvaklappe või teisi kõlareid kasutades.

Minu iPodile ei leidu sobivat universaalset adapterpesa.

- Kui teil on uuem iPod, olete ostnud universaalne adapterpesa iPodi ostmisel kaasa saama.
- Kui teil on esimese, teise või kolmanda põlvkonna iPod, peate kasutama kõlarite taga asuvat Aux sisendit. Selleks peate ostma eraldi kaabli oma iPodi Aux sisendisse ühendamiseks. (Esimese ja teise põlvkonna iPodi mudelitel ei ole pesapistikut, kolmanda põlvkonna iPodi mudelid ei ühildu kõlarite universaalse adapterpesaga.)

Kaugjuhtimispult ei tööta

- Suunake pult otse kõlaritele.
- Kontrollige, et kaugjuhtimissensor poleks kaetud. (See asub iPodi all)
- Proovige vahetada puldil patareid uute vastu.
- Kõlarid võivad olla akusäästu režiimil. Kõlarite aktiveerimiseks vajutage neil asuvat toitenuppu.

Kõlarid lülituvad suvalisel ajahetkel välja.

- Aku säästmise eesmärgil lülituvad kõlarid akurežiimil olles automaatselt välja kui 2 minuti jooksul pole toimunud muusikaestust.
- Laadige alla iTunesi viimane versioon (saadaval aadressil apple.com) ja varustage oma iPod uusima püsivaraga.

Värskeima tõrkeotsingu kohase informatsiooni saamiseks külastage veebisaiti www.logitech.com/support.

Kõlarite võimaluste maksimaalne ärakasutamine

1. Transpordikoti kasutamine

Vahelduvooluadapter sobib iPodi pesasse Et vältida iPodi ühendaja vigasaamist, asetage vahelduvooluadapter nagu näidatud – kaabel ülalpool.

2. iPodi menüüde kasutamine

Uuel kaugjuhtimispuldil on nupud ka iPodi menüüdes navigeerimiseks. Noolenuppe kasutatakse menüüde kerimiseks. Menüü (menu) nupp viib eelmisesse menüüsse ja valiku (select) nupp järgmisesse menüüsse.

3. Suvalise esitusjärjekorra ja kordusrežiimi seadistamine

Nii kõlaritel kui kaugjuhtimispuldil on nupud suvalise esitusjärjekorra (⌘) ja kordusrežiimi (↻) seadistamiseks iPodil.

4. Stereo XL

Logitech® Pure-Fi Anywhere™ 2 kasutab patenteeritud „Stereo XL” tehnoloogiat, mis laiendab märkimisväärselt helivälja. Stereo XL-i sisse- ja väljalülitamiseks kasutage kaugjuhtimispuldil olevat nuppu.

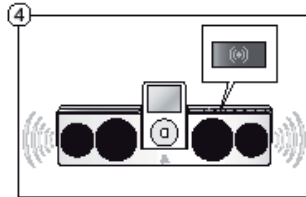
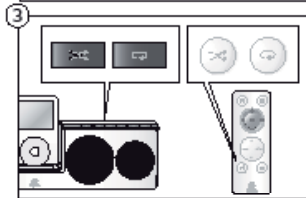
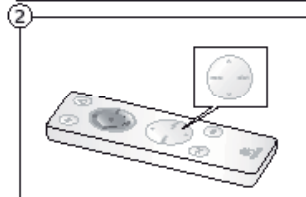

Akude kasutusest kõrvaldamise juhised.

Seade kasutab liitiumioon-akut, mis peaks vastu pidama vähemalt sama kaua kui seade ise. Kui arvate, et aku on tühi, proovige seda laadida. Kui akut ei saa laadida, pöörduge selle remondiga seotud teabe saamiseks klienditeeninduse poole.

Logitech® Pure-Fi Anywhere™ 2 iPodile mõeldud kompaktkõlarite aku ei ole kasutaja poolt vahetatav või remonditav. **Palun ÄRGE üritage akut omal käel vahetada.** Kui aku on muutunud kasutuskõlbmatuks ja te ei soovi selle vahetamist ettevõtte Logitech® poolt, peaksite järgima alltoodud kasutusest kõrvaldamise juhiseid. Akude äraviskamisel järgige oma piirkonnas kehtivaid kohalikke seadusi ja eeskirju. Kui akude utiliiserimist käsitlevaid kohalikke eeskirju pole, viige seade elektroonikaseadmete jaoks mõeldud jäätmekonteinerisse.



Hoiatus! Kui seadmes olevat akut kasutatakse valesti, võib see süttida, plahvatada või tekitada keemilisi põletusi.

Aku ei tohiks sattuda ülemääraste soojusallikate (päikesevalgus, tuli vms) mõjupiirkonda. Ärge kasutage ega laadige akut, kui see paistab lekkinvat,

on muutnud kuju või värvu või ilmnevad mingid muud ebatavalised nähud. Ärge jätke akut pikemaks ajaks laadima või seisma. Akude vale kasutamise korral võivad need plahvatada või lekkida ning tekitada põletusi või muid kehavigastusi. Kui teie aku lekib, võtke tarvitusele tavalised ettevaatusabinõud ja vabanege akust esimesel võimalusel.



Liitiumioon-akude jäätmekäitluse kohane informatsioon Akudest vabanemine

Hoiatus! Kasutage oma Logitech® Pure-Fi Anywhere™ 2 süsteemi lahti võttes kaitseprille.

1. Kangutage esikaas lahti.
2. Kasutage ristpeakruvikeerajat ja eemaldage 8 kruvi näidatud viisil.
3. Tõmmake kõlarid lahku.
4. Ühendage aku lahti.
5. Kasutage ristpeakruvikeerajat ja eemaldage 2 kruvi näidatud viisil.
6. Ärge visake tavapruugi hulka Vabanege akust vastavalt kohalikele akukäitluse reeglitele.

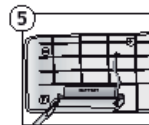
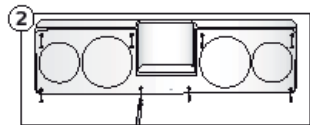

Kaugjuhtimispult – kasutaja poolt vahetatavad patareid

Hoiatus! Kaugjuhtimispult sisaldab kasutaja poolt vahetatavat liitumpatareid.

Valesti paigaldatud patarei võib tekitada tule- või plahvatusohtu. Vahetada ainult CR2025 3V liitium-nõop-tüüpi asenduspatarei vastu. Vabanege kasutatud patareid kiirelt, järgides kasutusjuhendeid ja kohalikke ümbertõulus- või jäätmeregulatsioone.

Hoiatus! Tulekahju, plahvatuse ja põletuste oht. Ärge laadige, võtke osadeks, punustage või põletage. Aku ei tohiks sattuda ülemääraste soojusallikate (päikesevalgus, tuli vms) mõjupiirkonda. Hoidke patareid lastele kättesaamatus kohas ja kasutusele võtmiseni originaalpakendis. Ärge mingil juhul pange patareid suhu. Kui neelate patarei alla, võtke ühendust oma arsti või mürgistuskeskusega.

Logitech'i riistvaratoodete limiteeritud garantii

Logitech garanteerib, et Teie Logitech'i riistvaratootel ei ole materjali defekte ega valmistamisvigu ostukuupäevale järgneva 2 aasta jooksul. Kui kohaldatav seadus seda ei keela, siis pole käesolev garantii üleantav ning on piiratud vaid algse ostjaga. Käesolev garantii annab Teile eriomase õigushüved ning Teil võib vastavalt kohalikele seadustele olla ka teisi õigusi.

Õiguskaitsevahendid

Garantii rikkumise korral on Logitech'i kohusteks ning Teie ainuõiguskaitsevahendiks, Logitech'i valikul, (1) riistvara kas parandada või asendada, või (2) kompenseerida makstud hind, eeldusel, et riistvara tagastatakse ostukohta või mõnda teise kohta, kuhu Logitech suunab, koos ostukviitungi koopia või kuupäevaga varustatud üksikasjaliku loetelu sisaldava kviitungiga. Transpordij ja käitlemise kulgid võib kohaldada, välja arvatud seal, kus seda keelab kohaldatav seadus. Logitech võib omal valikul riistvara toote parandamisel või asendamisel kasutada uusi või remonditud või kasutatud komponente, mis on heas töökorras. Iga asenduseks kasutatud riistvara toode saab garantii jaoks esialgse garantii kasutamata jäänud perioodi või kolmkümmend (30) päeva, ükskõik kumb on pikem, või mingi muu lisaperioodi, mis on kohaldatav Teie jurisdiktsioonis.

Käesolev garantii ei kata rikkeid või kahjustusi, mille põhjuseks on (1) õnnetus, kuritarvitus, väärkasutus või mingi omavoliline remont, muudatus või demontaaž; (2) vale kasutamine või hooldus, toote kasutjuhendile mittevastav kasutamine või ühendamine vale toitepingega; või (3) selliste laiatarbekaupade, nagu Logitech'i poolt mittepakutatavate asenduspatareide kasutamine, välja arvatud seal, kus selline piirang on kohaldatav seaduse alusel keelatud.

Kuidas saada garantii tuge?

Enne garantiinõude esitamist soovime Teil külastada tehnilise toe veebilehte aadressil www.logitech.com ning valida abi osa. Nõuetekohased garantiinõuded töödeldakse üldiselt ostmiskoha vahendusel siis, kui ostust on möödas esimesed kolmkümmend (30) päeva; see ajaperiood võib siiski kõikuda sõltudes sellest, kust Te oma toote ostsite – palun täpsustage kas Logitechist või jaemüüja juures, kelle käest Te toote ostsite. Need garantiinõuded, mida ei saa töödelda ostukohas ning muude tootega seotud küsimuste korral tuleks pöörduda otse Logitech'i. Logitech'i aadressid ja klienditeeninduse kontaktandmed leiate tootega kaasasolevast dokumentatsioonist ning veebib aadressil www.logitech.com/ suuport.

Kohustuste piirang

LOGITECH EI VASTUTA ÜHELGI JUHUL SPETSIFILISTE, KALDSETE, JUHUSLIKE, PÕHJUSLIKE EGA MUUDE KAHJUDE EEST, KAASA ARVATUD, KUID MITTE ANIULT, KASUMI, TULLU VÕI ANDMETE (KAS OTSESE VÕI KALDSETE) KAOTUS VÕI ÄRIKAHJUMI EEST, MIS ON SEOTUD KAS KIIR- VÕI ENESESTMÕISTETAVA GARANTII RIKKUMISEGA, ISEGI SIIS, KUI LOGITECH'IL ON INFORMEERITUD SELLISTE RIKETE VÕIMALIKKUSEST. Mõned jurisdiktsioonid ei luba spetsiifiliste, kaudsete, juhuslike või põhjuslike kahjude väljaarvamist või piiramist, seega ülal toodud piirang või väljaarvamine ei pruugi Teie suhtes kehtida.

Enesestmõistetavate garantiide kehtivus

KÄESOLEVA RIISTVARA TOOTE IGA ENESESTMÕISTETAV GARANTII VÕI KAUBA MÜÜGIKÕLBLIKUSE GARANTII VÕI TEATUD OTSTARBELE VASTAVUS, VÄLJA ARVATUD ULATUS, MIDA KEELAB KOHALDATAV SEADUS, ON AJALISELT PIIRATUD TEIE TOOTELE KOHALDATAVA PIIRATUD GARANTII TÄHTAAGA. Mõned jurisdiktsioonid ei luba piiranguid selles osas, kui kaua enesestmõistetav garantii kestab, seega ülal toodud piirang ei pruugi Teie suhtes kehtida.

Siseriiklikud seadusjärgsed õigused

Vastavalt kohaldatavatele siseriiklikele õiguskaitsetele, mis reguleerivad tarbekaupade müüki, on tarbijatel õigushüved. Selliseid õigusi käesoleva limiteeritud garantii tagatised ei mõjuta.

Muud tagatised puuduvad

Ükski Logitech'i vahendaja, agent või töötaja pole volitatud tegema käesolevasse garantiisse muudatusi, pikendusi või täiendusi.

Logitech'i aadress

Logitech Europe S.A., Z.I. Moulin du Choc D, 1122 Romanel/Morges, Šveits

© 2008 Logitech. Kõik õigused kaitsitud. Logitech, Logitech'i logo ja teised Logitech'i märgid on Logitech'i omandus ning need võivad olla registreeritud.

Kõik teised kaubamärgid kuuluvad nende vastavate omanikele. Logitech ei võta vastutust ühegi vea eest, mis võivad esineda mõnes kasutusjuhendis või sellel veebilehel. Siin sisalduvat informatsiooni võidakse muuta ette teatamata.

iPod on Apple, Inc. kaubamärk, mis on registreeritud USAs ja teistes riikides.

SVARĪGI DROŠĪBAS NORĀDĪJUMI



UZMANĪBU! ELEKTRISKĀS STRĀVAS TRIECIENA RISKS

- Izlasiet šos norādījumus.
- Saglabājiēt šos norādījumus.
- Nēmiēt vērā visus brīdinājumus.
- Izplidiet visus norādījumus.
- Nelietojiet ierīci ūdens tuvumā.
- Tīriet tikai ar sausu drāniņu.
- Neaizsedziet ventilācijas atveres. Uzstādiēt atbilstoši ražotāja norādījumiem.
- Neuzstādiēt blakus karstuma avotiem, piemēram, radiatoriem, sildītājiem, plītim vai citām ierīcēm (tostarp pastiprinātājiem), kas rada karstumu.
- Ievērojiet polarizēta vai ar zemējumu aprīkota kontaktspraudņa drošības mērķi. Polarizētam kontaktspraudnim ir divas spāiles, no kurām viena ir plātāka nekā otra. Kontaktspraudnim, kas aprīkots ar zemējumu, ir trīs spāiles, no kurām viena ir zemējuma spāile. Plātā zemējuma spāile ir paredzēta jūsu drošībai. Ja esošais kontaktspraudnis nav piemērots kontaktligzdai, sazinieties ar elektriķi un nomainiet vecā modeļa kontaktligzdu pret jaunu.
- Aizsargājiēt strāvas kabeli, lai uz to nevarētu uzkāpt vai to saspīest, it īpaši kontaktspraudņu, elektrības kontaktlīgzdu tuvumā, kā arī ierīces kabeljū iezes vietā.
- Lietojiet tikai ražotāja ieteiktās palīgierīces/piederumus.
- Pērķona negaisa vai ilgstošas dīkstāves laikā atvienojiet ierīci no elektrotīkla.
- Ierīces remontu drīkst veikt tikai kvalificēts apkopes speciālists. Remonts ir nepieciešams, ja ierīce ir bojāta, piemēram, bojāts strāvas kabelis vai kontaktspraudnis, ierīcē iekļūvis šķidrums vai svešķermeņi, ierīce ir turēta lietu vai mitrumā, tā nedarbojas pareizi vai ir nomesta zemē.
- Neievietojiet ierīces ventilācijas atverēs vai slotos priekšmetus, jo tas var izraisīt ugunsgrēku vai elektrisko triecienu.
- Lai nodrošinātu pietiekamu ventilāciju, atstājiēt ap ierīci vismaz 15 cm brīvu vietu.
- Neaizklājiēt ventilācijas atveres ar avīzēm, galdautiem, aizkariem un citiem priekšmetiem, jo pretējā gadījumā tiks traucēta gaisa cirkulācija.
- Nenovietojiet uz ierīces vai tās tuvumā atklātu liesmu, piemēram, aizdedzāt svences.
- Ierīci paredzēts lietot tikai tropiskā un mērenā klimata joslās.
- Uz ierīces nedrīkst pīlēt vai izšķakstīties šķidrumi. Nenovietojiet uz ierīces vai tās tuvumā priekšmetus, kuros ir šķidrums, piemēram, vāzes ar ūdeni.
- Novietojiet ierīci stablī vietā, lai tā nenokrītu un neizraisītu aparatūras vai miesas bojājumus.
- Darbiniet ierīci, izmantojot tikai datoru vai audio ierīces apakšējā līmeņa audio iezes ligzdas.
- Ja ierīcei ir austiņu ligzda, jāievēro šāds brīdinājums: pārmērīgs vai ilgstošs skaņas spiediens no austiņām vai radioaustiņām var izraisīt dzirdes bojājumus vai zudumu. Klausoties iestatiet mērenu skaļuma līmeni.
- Ierīce ir jāatvieno no elektrotīkla, pārsldzot barošanas/gaidstāves sldzdi gaidstāves stāvoklī un atvienojot ierīces strāvas kabeli no māinstrāvas kontaktlīgzdas.
- Kontaktlīgzda ir jāuzstāda blakus aprīkojumam, un tai ir jābūt ērti pieejamai; māinstrāvas atvienošanas ierīcei (kontaktspraudnim) ir jābūt viegli lietojamai.

**BRĪDINĀJUMS.
LAI MAZINĀTU UGUNSGRĒKA VAI ELEKTRISKĀS
STRĀVAS TRIECIENA RISKU, NETURIET IERĪCI
LIETU VAI MITRUMĀ.**

SIMBOLU APRAKSTS



Tiek piestiprināts pie izstrādājuma, lai norādītu...

Uzmanību! Pirms darba turpināšanas skatiet komplektācijā iekļauto dokumentāciju. Šis simbols var būt ievietots arī rokasgrāmatas sadaļā blakus apzīmējumam, kas attiecas uz konkrēto jautājumu.



Tiek piestiprināts pie izstrādājuma, lai norādītu...

Brīdinājums: piekļūve šai vietai ir aizliegta. Norādījumu neievērošana var izraisīt elektriskās strāvas triecienu.

1

Pateicamies, ka esat iegādājies Logitech® Pure-Fi Anywhere™ 2.

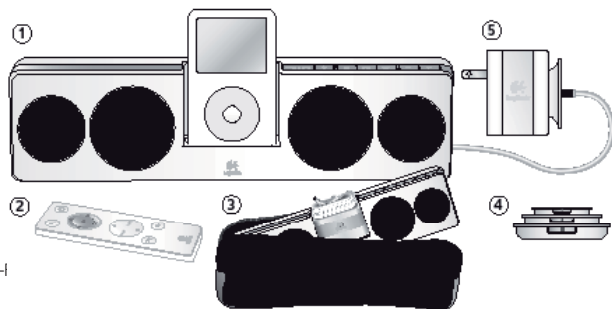

Iepakojuma saturs

1. Skaļruņu sistēma Logitech® Pure-Fi Anywhere™ 2
2. Bezvadu tālvadības pults
3. Droša ceļojumu somiņa
4. Universālie dokstacijas adapteri
5. Starptautiskā sprieguma maiņstrāvas adapteris (100–240 V)

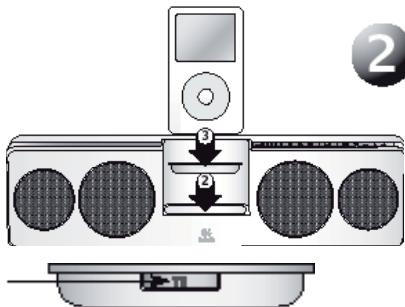

Universālos dokstacijas adapterus identificē pēc numura

2

Universālā dokstacijas adaptera pievienošana

1. Izvēlieties universālo dokstacijas adapteri, kas paredzēts ierīcei iPod vai iPhone. Izmantojiet šo tabulu, lai izvēlētos pareizo adapteri. Ja jūsu iPod vai iPhone ierīce nav minēta šajā tabulā, adapterim ir jābūt iekļautam ierīces komplektācijā, kad to iegādājaties.
2. Pievienojiet universālo dokstacijas adapteri sistēmai Logitech® Pure-Fi Anywhere™ 2.
3. Pievienojiet ierīci iPod vai iPhone universālajai dokstacijai.

iPod mini	iPod (4. paauglis)	iPod ar iSight kameru	iPod nano	iPod ar video	iPod nano (2. paauglis)	iPhone	iPod nano ar video	iPod classic	iPod touch
2 4GB, 8GB	4 20GB, 1GB	8 20GB, 30GB, 1GB	8 1GB, 2GB, 4GB	8 30GB	7 2GB, 4GB, 8GB	12 4GB, 8GB	12 4GB, 8GB	8 8GB	14 8GB, 16GB
	8 40GB	8 40GB, 60GB		8 60GB, 80GB				18 16GB	

3

Skaļruņu un ierīces iPod/iPhone uzlāde

Logitech® Pure-Fi Anywhere™ 2 skaļruņu komplektācijā ir iekļauts atkārtoti uzlādējams akumulators. Pirms pirmās lietošanas tas ir jāuzlādē. Pēc vienreizējas uzlādes akumulatora darbības laiks ir aptuveni 10 stundas.

1. Lai uzlādētu skaļruņus, pievienojiet tiem maiņstrāvas adapteri un pēc tam to pievienojiet elektrības kontaktligzdai. Kad skaļruņi ir pievienoti maiņstrāvai, iedegas maiņstrāvas indikators. Akumulatora uzlādes laika skaļruņus var izmantot.
2. Skaļruņu uzlādes laikā akumulatora uzlādes līmeņa indikatori mirgo zaļā krāsā. Akumulators ir pilnībā uzlādēts, ja visi indikatori nemirgojot deg zaļā krāsā.
3. Ja akumulatora jaudas vairs nepietiek, sarkanais akumulatora uzlādes līmeņa indikators norāda, ka akumulators ir jāuzlādē.

Logitech® Pure-Fi Anywhere™ 2 skaļruņos tiek izmantots neizņemams, atkārtoti uzlādējams litija jonu akumulators. Šim akumulatoram ir ierobežots uzlādes ciklu skaits, un to nevar apmainīt. Papildinformāciju skatiet sadaļā "Akumulatora uzturēšana".

Kad Logitech® Pure-Fi Anywhere™ 2 skaļruņi ir pievienoti maiņstrāvai, tiek uzlādēti arī ierīces iPod/iPhone akumulators.

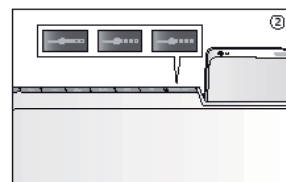
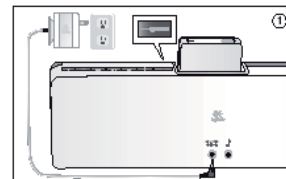

4

Mūzikas klausīšanās

1. Ieslēdziet Logitech® Pure-Fi Anywhere™ 2 skaļruņus, nospiežot ieslēgšanas pogu.
2. Nospiediet ierices iPod atskaņošanas pogu.
3. Lai pielāgotu skaļuma līmeni, izmantojiet skaļuma regulēšanas pogas.

Piezīme. Lai ieslēgtu vai izslēgtu skaļruņus, pielāgotu to skaļumu un izvēlētos ierakstus, var izmantot arī komplektācijā iekļauto bezvadu tālvadības pulti.

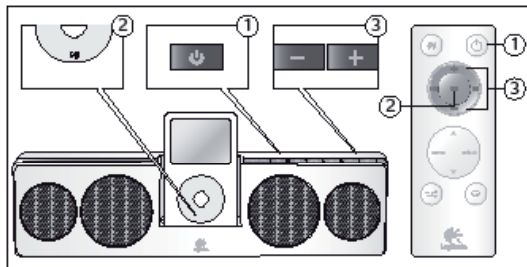

5

Problēmu novēršana

Ierice iPod/iPhone ir ievietota dokstacijā un atskaņo, bet mūzika nav dzirdama.

- Pārlicinieties, vai skaļruņi ir ieslēgti (skaļruņi ir ieslēgti, ja strāvas simbola indikators deg zaļā krāsā).
- Mēģiniet pielāgot skaļruņu skaļuma līmeni. Izmantojiet skaļuma regulēšanas pogas.
- Mēģiniet izslēgt skaņas pārbaudes funkciju ierīcē iPod.
- Lejupielādējiet jaunāko iTunes versiju (pieejama vietnē apple.com) un jauniniet ierīci iPod, izmantojot jaunāko iPod programmaparatūru.
- Pārbaudiet ierīces iPod izvadi, izmantojot austiņas vai citus skaļruņus.

Ierīcei iPod nav universālā dokstacijas adaptera.

- Ja lietojat jaunāku ierīci iPod, universālās dokstacijas adapterim bija jābūt iekļautam ierīces iPod komplektācijā, kad to iegādājāties.
- Ja lietojat 1., 2. vai 3. paaudzes iPod modeli, ir jāizmanto papildu ieejas savienotājs, kas atrodas skaļruņu aizmugurē. Šajā nolūkā ir jāiegādājas atsevišķs kabelis, lai savienotu ierīci iPod ar papildu ieeju. (1./2. paaudzes iPod modeļiem nav dokstacijas savienotāja. Skaļruņu universālo dokstaciju nevar izmantot kopā ar 3. paaudzes iPod modeļiem.)

Tālvadības pults nedarbojas.

- Pāvērsiet tālvadības pulti tieši skaļruņu virzienā.
- Pārlicinieties, vai nav aizsegts tālvadības pults sensors (tas atrodas ierīces iPod apakšā).
- Mēģiniet izmantot tālvadības pulti, ievietojot jaunu akumulatoru.
- Iespējams, ka skaļruņi darbojas akumulatora jaudas taupības režīmā. Lai aktivizētu skaļruņus, nospiediet skaļruņu ieslēgšanas pogu.

Skaļruņi nejausi izslēdzās.

- Lai taupītu akumulatora jaudu, kad skaļruņi darbojoties izmanto akumulatora jaudu, skaļruņi tiek automātiski izslēgti, ja divas minūtes netiek atskaņota mūzika.
- Lejupielādējiet jaunāko iTunes versiju (pieejama vietnē apple.com) un jauniniet ierīci iPod, izmantojot jaunāko iPod programmaparatūru.

Lai iegūtu jaunāko informāciju par problēmu novēršanu, apmeklējiet vietni www.logitech.com/support.

6

Izmantojiet visas skaļruņu iespējas

1. Ceļojumu somiņas lietošana

Maiņstrāvas adapteris ir konstruēts tā, lai būtu piemērots iPod dokstacijai. Lai nesabojātu ierīces iPod savienotāju, ievietojiet maiņstrāvas adapteri, kā norādīts attēlā — ar kabeli uz augšu.

2. Pārvietošanās ierīces iPod izvēlnēs

Tālvadības pultij ir pogas, ar kuru palīdzību var pārvietoties pa ierīces iPod izvēlnēm. Lai raitinātu izvēlnes iespējas, izmantojiet bulttaustiņus. Nospiežot “menu” (izvēlne), varat atgriezties iepriekšējā izvēlnē; nospiežot “select” (paņemt), var atvērt nākamo izvēlni.

3. Jauktas atkārtotas atskaņošanas pielāgošana

Skaļruņiem un tālvadības pultij ir pogas, ar kurām var pielāgot jauktas atskaņošanas (⌘) un atkārtotas atskaņošanas (↺) stāvokļus ierīcē iPod.

4. Stereo XL

Sistēmā Logitech® Pure-Fi Anywhere™ 2 ir iekļauta patentēta funkcija Stereo XL, kas būtiski paplašina skaņas lauku. Lai ieslēgtu vai izslēgtu funkciju StereoXL, izmantojiet tālvadības pults pogu.

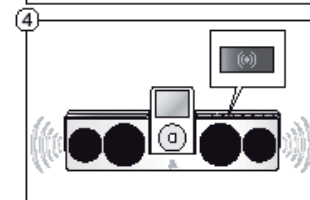
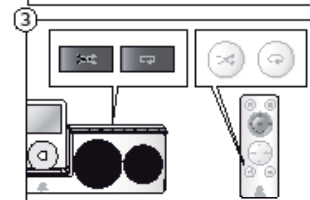
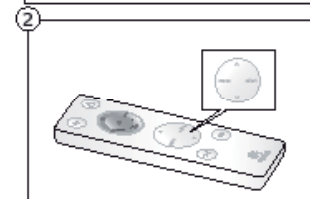



Akumulatora utilizācijas norādījumi

Šī ierīce izmanto litija jonu akumulatoru, kura darbmūžs ir tāds pats kā ierīcei. Ja šķiet, ka akumulators nedarbojas, mēģiniet to uzlādēt. Ja akumulatora uzlāde nenotiek, sazinieties ar Logitech klientu atbalsta speciālistiem, lai saņemtu informāciju par labošanu. **Logitech® Pure-Fi Anywhere™**

2 mazizmēra skaļruņiem, kas paredzēti ierīcei iPod, nav akumulatora, kuru var nomainīt lietotājs.

Lūdzu, NEMĒĢINIET patstāvīgi nomainīt akumulatoru. Ja akumulators vairs nedarbojas un jūs nevēlaties, lai Logitech® veiktu akumulatora nomaiņu, izpildiet tālāk minētos utilizācijas norādījumus. Iepazīstieties ar spēkā esošajiem vietējiem likumiem un noteikumiem, lai savā reģionā pareizi atbrīvotos no akumulatora. Ja vietējos likumos nav noteikta akumulatora utilizācijas kārtība, izmetiet ierīci atkritumu tvertnē, kas paredzēta elektroniskām ierīcēm.



Uzmanību! Nepareizi rīkojoties ar ierīces akumulatoru, var tikt izraisīts ugunsgrēks, eksplozija vai ķīmiski apdegumi.

Nepakļaujiet akumulatoru pārmēriģa karstuma iedarbībai, piemēram, saules gaismai, ugunij vai citiem karstuma avotiem. Neizmantojiet un nelādējiet akumulatoru, ja tas ir iztecējis, mainījis krāsu, deformējis vai ir citādi bojāts. Neglabājiet akumulatoru neuzlādētu un neatstāiet to neizmantotu ilgu laika posmu. Ja akumulatori tiek nepareizi lietoti, tie var iztect vai uzsprāgt, izraisot apdegumus un miesas bojājumus. Ja akumulatori ir iztecējis, ievērojiet parastu piesardzību un nekavējoties no tā atbrīvojieties.



Informācija par litija jonu akumulatora otrreizēju pārstrādi Akumulatora izņemšana

Uzmanību! Izjaucot sistēmu Logitech® Pure-Fi Anywhere™ 2, izmantojiet drošības aizsargbrilles.

1. Atveriet priekšējo vāciņu.
2. Noņemiet 8 skrūves, izmantojot Philips skrūvgriezi, kā parādīts attēlā.
3. Atdaliet skaļruņus.
4. Atvienojiet akumulatora savienotājus.
5. Noņemiet 2 skrūves, izmantojot Philips skrūvgriezi, kā parādīts attēlā.
6. Neizmetiet akumulatoru atkritumu tvertnē. Atbrīvojieties no akumulatora atbilstoši vietējiem akumulatoru otrreizējās pārstrādes noteikumiem.

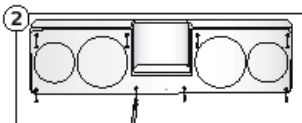

Tālvadības pults un baterija, kuru var nomainīt lietotājs

Uzmanību! Tālvadības pultī ir litija baterija, kuru var nomainīt lietotājs.

Ja baterija ir nepareizi nomaiņa, var tikt izraisīts ugunsgrēks vai sprādziens. Nomainiet tikai pret CR2025 3 V litija elementa rezerves bateriju. Atbrīvojieties no izlietotām baterijām atbilstoši lietošanas norādījumiem, ievērojot vietējos otrreizējās pārstrādes vai atkritumu pārstrādes noteikumus.

Bridinājums: ugunsgrēka, sprādziena un apdegumu risks. Nelādējiet, neizjauciet, nesapiediet un nedziedziniet baterijas. Nepakļaujiet baterijas pārmēriģa karstuma iedarbībai, piemēram, saules gaismai, ugunij vai citiem karstuma avotiem. Pirms lietošanas uzglabājiet bateriju bērnēm nepieejamā vietā tās oriģinālajā iepakojumā. Nekad nelieciet baterijas mutē. Ja baterija ir norīta, sazinieties ar savu ārstu vai vietējo toksikoloģijas centru.

Logitech ierīces ierobežotā garantija

Logitech garantē, ka jūsu Logitech ierīcei nebūs materiāla un apdares defektu 2 gadus, sākot no iegādes datuma. Šī garantija nav nododama citam un tā ir paredzēta tikai sākotnējam pircējam, izņemot ja šo ierobežojumu aizliedz esošais likums. Šī garantija jums piešķir īpašas juridiskas tiesības, un jums var būt arī citas tiesības, kas ir atšķirīgas vietējo likumu robežās.

Kompensācija

Visu Logitech saistību izpilde un ekskluzīvā kompensācija par jebkuru garantijas noteikumu neievērošanu, pēc Logitech ieskatiem, būs 1) ierīces salabošana vai aizstāšana vai 2) samaksātas cenas atmaksāšana, ar noteikumu, ka ierīce tiek atgriezta iegādes vietā vai citā Logitech norādītā vietā kopā ar kases čeku vai datētu pirkumu kvīti. Var tikt piemērotas pārsūtīšanas un apstrādes izmaksas, izņemot, ja to aizliedz esošais likums. Logitech pēc saviem ieskatiem var izmantot jaunas, atjaunotas vai lietotas sastāvdaļas labā darba stāvoklī, vai aizstāt jebkuru ierīci. Jebkura ierīces aizstāšana tiks garantēta uz atlikušo sākotnējās garantijas vai trīsdesmit (30) dienu periodu, atkarībā no tā, kurš no tiem ir ilgāks, vai jebkuru papildu laika periodu, ko var piemērot saskaņā ar jūsu juridiskumu.

Šī garantija nekompensē par tādām problēmām vai bojājumiem, kas radušies (1) negadījumā, nepareizas eksploataācijas, nepareiza pielietojuma vai nesankcionētu labojumu, modifikāciju vai izjaukšanas rezultātā; (2) no nepareizas darbības vai uzturēšanas, lietošanas neatbilstoši produkta instrukcijām vai pievienošanas nepareizai strāvas padevei; (3) no patēriņa preču kā, piemēram, bateriju, ko nenodrošina Logitech, lietošanas, izņemot ja šo ierobežojumu aizliedz esošais likums.

Kā saņemt garantijas pakalpojumus

Pirms garantijas prasības iesniegšanas mēs iesakām jums apmeklēt klientu atbalsta sadaļu www.logitech.com tehniskās palīdzības saņemšanai. Derīgas garantijas prasības parasti tiek izskatītas iegādes vietā, pirmo trīsdesmit (30) dienu laikā pēc iegādes; tomēr šis laika periods var būt atšķirīgs atkarībā no tā, kur jūs iegādājāties savu produktu – informāciju, lūdzu, pārbaudiet pie Logitech vai tirgotāja, no kura jūs nopirkāt šo produktu. Sakarā ar garantijas prasībām, kuras nevar izskatīt iegādes vietā, un jebkuriem citiem ar produktu saistītiem jautājumiem lūdzam vērsties tieši pie Logitech. Logitech adreses un klientu apkalpošanas kontaktinformāciju var atrast dokumentācijā, kas ir pievienota jūsu produktam, un tīmekļa vietnē www.logitech.com/support.

Atbildības ierobežošana

LOGITECH NEUZŅĒMĀS ATBILDĪBU NE PAR KĀDIEM ĪPAŠĪM, NETIEŠĪM, NEAJAUSĪM VAI SĒCIĒJĒM BOJĀJUMIEM, IESKAITOT, BET NEIEROBEŽOJOTIES AR PELŅĀS, IENĒMUMU VAI DATU ZUDĪUMU (TIEŠU VAI NETIEŠU) VAI KOMERCĪAĻIEM ZAUDĒJUMIEM, KO IZRAISĪJUS JEBKĀDA NOTEIKTAS VAI IZRIETOŠAS GARANTĪJAS NEIEVĒROŠANA ATTIECĪBĀ UZ JŪSU PRODUKTU, PAT TĀDĀ GADĪJUMĀ, JA LOGITECH IR BIJIS INFORMĒTS PAR ŠĀDU BOJĀJUMU IESPĒJAMĪBU. Dažās jurisdikcijās netiek pieļauta īpašu, netiešu, nejausu vai izrietošu bojājumu izslēgšana vai ierobežošana, tāpēc, iespējams, iepriekšminētā ierobežojumi vai izņēmumi uz jums neattiecas.

Izrietošo garantiju ilgums

JEBKURA UZ ŠO IERĪCI ATTIECINĀMA IZRIETOŠĀ GARANTĪJA VAI PĀRDOŠANAS GATAVĪBA VAI PRODUKTA ATBILSTĪBA NOTEIKTAM MĒRĶIM TIEK IEROBEŽOTA PĒC ILGUMA ATBILSTOŠĪ JŪSU PRODUKTA IEROBEŽOTĀS GARANTĪJAS PERIODAM, IZŅEMOT JA ESOŠĒ LIKUMI NOSAKA CITĀDĀK. Dažās jurisdikcijās netiek pieļauti izrietošo garantijas ilguma ierobežojumi, tāpēc, iespējams, iepriekšminētā ierobežojumi uz jums neattiecas.

Nacionālās ar likumu noteiktās tiesības

Patērētājiem ir likumīgas tiesības piemērojamas nacionālās likumdošanas ietvaros, kas nosaka preču pārdošanu patērētājam. Šīs ierobežotās garantijas neierobežo šādas tiesības.

Nekādas citas garantijas

Neviens Logitech pilnvarotais preču izplatītājs, pārstāvis vai darbinieks nav pilnvarots veikt šīs garantijas modifikāciju, pagarinājumu vai papildinājumu.

Logitech adrese

Logitech Europe S.A., Z.I. Moulin du Choc D, 1122 Romanel/Morges, Šveice

© 2008 Logitech. Logitech. Visas tiesības paturētas. Logitech, Logitech logojūs un citas Logitech preču zīmes ir Logitech īpašums, un tās, iespējams, ir reģistrētas. Pārējās preču zīmes ir to attiecīgo īpašnieku īpašums. Logitech neuzņemas nekādu atbildību par kļūdām, kas var būt šajā rokasgrāmatā vai vietnē. Šeit ietvertā informācija var tikt mainīta bez bridinājuma.

iPod ir uzņēmuma Apple Inc. preču zīme, kas reģistrēta ASV un citās valstīs.

SVARBIOS SAUGOS INSTRUKCIJOS



ISPĖJIMAS! ELEKTROS SMŪGIO PAVOJUS

- Perskaitykite šias instrukcijas.
- Saugokite šias instrukcijas.
- Atsižvelkite į visus įspėjimus.
- Laikykitės visų instrukcijų.
- Nenaudokite šio prietaiso arti vandens.
- Valykite tik sausu audiniu.
- Neužkimškite ventilacijos angų. Montuodami laikykitės gamintojo instrukcijų.
- Negalima montuoti šalia šilumos šaltinių, pvz., radiatorių, vėdinimo grotelių, viryklių ar kitų prietaisų (įskaitant stiprintuvus), kurie skleidžia šilumą.
- Dėl saugumo kištukas privalo būti poliarizuotas arba įžemintas. Poliarizuotas elektros kištukas turi du kontaktus, vienas iš jų vienas yra platesnis nei kitas. Įžeminimą turintis kištukas turi du paprastus kontaktus ir trečią platų įžeminimo kontaktą. Platusis, arba įžeminimo, kontaktas užtikrina jūsų saugumą. Jei pateiktas kištukas netinkina jūsų elektros lizdui, pasitarkite su elektriку dėl netinkamo kištukinio lizdo pakaitimo.
- Venkite mindžioti laidus, stebėkite, kad jie nebūtų priversti, ypač prie pat kištukinio lizdo, prietaisų jungčių ir toje vietoje, kur jie ęšina iš prietaiso.
- Naudokite tik gamintojo nurodytus papildomus įrenginius ir (arba) priedus.
- Išjunkite prietaisą perkūnijos metu arba jei jo nenaudojate ilgą laiką.
- Dėl aptarnavimo kreipkitės į kvalifikuotą techninės priežiūros įmonę. Prietaisą reikia taisyti, jei jis apgadinamas, pvz., pažeidžiamas maitinimo laidas ar kištukas, apipliamas skysčių arba į jį įkrinta koks nors daiktas, jei prietaisas pateko į lietu arba sudreko, blogai veikia arba buvo nukritęs.
- Nekiškite jokių daiktų į prietaiso angas ar plyšius, nes galite sukelti gaisrą ar patirti elektros smūgį.
- Norėdami užtikrinti tinkamą oro cirkuliaciją, prietaisą statykite ne

arčiau nei 15 cm nuo kitų daiktų.

- Ventilacijos angų negalima uždenkti laikraščiais, staltiesėmis, užuolaidomis ar panašiais daiktais.
- Ant prietaiso ar šalia jo negalima dėti jokio atvira ugnimi degančio daikto, pvz., žvakikų.
- Šis įrenginys yra tinkamas naudoti tik tropinio ir vidutinio klimato juostose.
- Stebėkite, kad ant prietaiso nevarvėtų vanduo ir kad jis nebūtų aptaškomas vandeniu. Ant prietaiso ir šalia jo nestatykite jokių skysčių pripildytų daiktų, pvz., vazų.
- Padėkite prietaisą ant stabilaus paviršiaus, nuo kurio jis nenuriks ir nieko nesūžės.
- Prietaisą naudokite prijungę tik prie kompiuterio ar garso prietaiso linijinio garso išvesties.
- Jei komplekte yra ausinių lizdas, būtina vadovautis šiuo įspėjimu: iš ausinių sklindantis per stiprus garsas gali pažeisti klausą. Klausykite nustate tinkamą garsumą.
- Prietaisą atjungti nuo maitinimo tinklo galima pasukus maitinimo ir budėjimo jungiklį iki budėjimo padėties ir išjungus prietaiso maitinimo laidą iš kintamosios srovės lizdo.
- Kištukinis lizdas įrengiamas netoli prietaiso ir todėl bus lengvai pasiekiamas, o atjungimo nuo kintamosios srovės maitinimo tinklo prietaisas (kištukas) liks parengtas naudoti, kai tik reikės.

ISPĖJIMAS: KAD SUMAŽINTUMĖTE ELEKTROS SMŪGIO PAVOJŲ, SAUGOKITE APARATĄ NUO LIETAUS IR DRĖGMĖS.

SIMBOLIAI:



Nurodytas ant gaminio ir reiškia:

Atsargiai – prieš imdamiesi veiksmų, perskaitykite pridėdamus dokumentus. Šis simbolis bus parodytas instrukcijų skyriuje greta žymės, nurodančios konkrečią sritį.



Nurodytas ant gaminio ir reiškia:

Įspėjimas – ribojamas priėjimas prie šios srities. Jei nesilaikysite šio įspėjimo, galite patirti elektros smūgį.

1

Dėkojame, kad įsigijote „Logitech® Pure-Fi Anywhere™ 2“

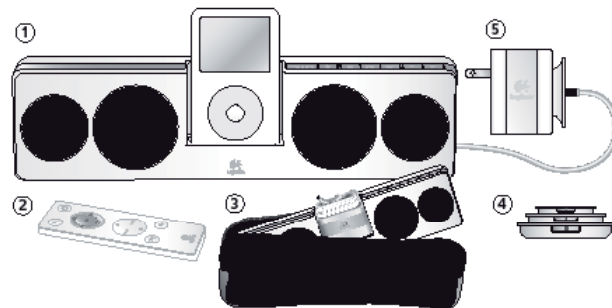

Paketas

1. Garsiakalbių sistema „Logitech® Pure-Fi Anywhere™ 2“
2. Belaidis nuotolinio valdymo pultas
3. Apsauginis kelioninis dėklas
4. Universaliojo doko adapteriai
5. Tarptautinio standarto kintamosios srovės adapteris (100–240 V)







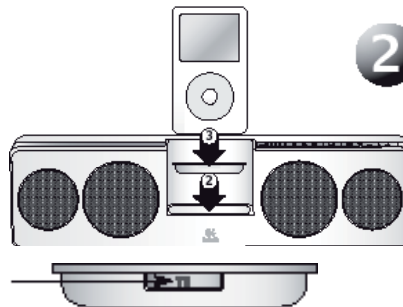



2

Universaliojo doko adapterio jungimas

1. „iPod“ ar „iPhone“ pasirinkite universaliojo doko adapterį. Norėdami pasirinkti tinkamą adapterį, pasinaudokite toliau esančiu pav. Jei jame jūsų „iPod“ ar „iPhone“ nėra, gali būti, kad adapteris buvo pridėtas perkant įrenginį.
2. Įjunkite universaliojo doko adapterį į savo „Logitech® Pure-Fi Anywhere™ 2“.
3. Prijunkite savąjį „iPod“ ar „iPhone“ prie universaliojo doko.



Universaliojo doko adapteriai
turi identifikacinius numerius

									
2 4GB, 8GB	4 2GB, 4GB	8 2GB, 4GB, 8GB	16 2GB, 4GB, 8GB	32 4GB, 8GB	64 8GB, 16GB	128 16GB, 32GB	256 32GB, 64GB	512 64GB, 128GB	1024 128GB, 256GB

3 Garsiakalbių sistemos ir „iPod“ ir (arba) „iPhone“ įkrovimas

Garsiakalbių sistamai „Logitech® Pure-Fi Anywhere™ 2“ priklauso vidinis pakartotinis įkraunamas akumulatorius. Jis turi būti įkrautas prieš tai, kai jį naudosite pirmą kartą. Po vieno įkrovimo akumulatorius gali dirbti apie 10 val.

- Norėdami įkrauti garsiakalbių sistemą, prijunkite kintamosios srovės adapterį prie garsiakalbių sistemos, tada – į elektros lizdą. Kai garsiakalbių sistema prijungsite prie kintamosios srovės šaltinio, užsidegs kintamosios srovės indikatorius lemputė. Kraudami akumuliatorių galite naudoti garsiakalbių sistemą.
- Kraunant garsiakalbių sistemą, mirkčios žalia akumuliatoriaus įkrovimo lygio indikatorius lemputė. Kai visos lemputės pradės nuolat šviesti žalia šviesa, tai reikš, kad akumuliatorių visiškai įkrautas.
- Jei naudojate akumuliatoriaus energiją, raudona indikatorius lemputės spalva rodo, kad akumuliatorių turi būti įkrautas.

Garsiakalbių sistema „Logitech® Pure-Fi Anywhere™ 2“ naudoja pakartotiniai įkraunamą ličio akumuliatorių, kuris neišsiima. Akumuliatorių turi nustatyti įkrovimų ciklų skaičių ir negali būti keičiamas. Daugiau informacijos rasite sk. „Akumuliatorių utilizavimas“.

Tuo metu, kai jūsų „Logitech® Pure-Fi Anywhere™ 2“ garsiakalbių sistema yra įjungta į kintamosios srovės šaltinį, pakartotiniai bus įkraunamas ir jūsų „iPod“ ir (arba) „iPhone“ akumuliatorių.

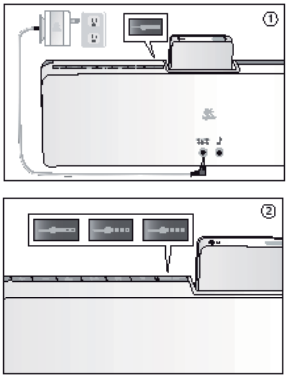

4

Muzikos klausymas

- Garsiakalbių sistemą „Logitech® Pure-Fi Anywhere™ 2“ įjungsite paspausdami maitinimo mygtuką.
- „iPod“ įrenginyje paspauskite mygtuką Leisti.
- Naudodami garsumo mygtukus pareguliuokite garsumo lygį. Pastaba: taip pat įjungti ar išjungti garsiakalbių sistemą, reguliuoti garsumą ir rinktis takelius galite be laidžių nuotolinio valdymo pulteliu.

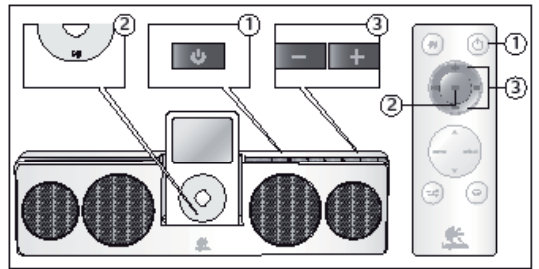

5

Trikčių šalinimas

Mano „iPod“ ir (arba) „iPhone“ yra įdėtas į stotelę ir groja, tačiau aš negirdžiu muzikos.

- Patikrinkite, ar garsiakalbiai įjungti (jei maitinimo indikatorius dega žaliai, tai reiškia, kad garsiakalbiai yra įjungti).
- Pabandykite pareguliuoti garsiakalbių sistemos garsumo lygį. Naudokite garsumo mygtukus.
- Pabandykite išjungti jūsų „iPod“ esančią „Sound Check“ funkciją.
- Atsisiųskite naujausią „iTunes“ versiją (iš apple.com) ir atnaujinkite „iPod“ programinės įrangos versiją.
- Patikrinkite „iPod“ išvestį naudodami ausines ir kitus garsiakalbius.

Nėra universaliųjų doko adapterio mano „iPod“.

- Jei turite naujausią „iPod“, universaliųjų doko adapteris turi būti pateiktas su jūsų „iPod“.
- Jei turite pirmosios, antrosios ar trečiosios kartos „iPod“ modelį, jums reikia naudoti „Aux“ įvesties jungtį garsiakalbių sistemos nugarėlėje. Jei norite tai padaryti, jums reikės nusipirkti atskarą kabelį, kuriuo prijungtumėte savo „iPod“ prie „Aux“ įvesties. (Pirmosios ir antrosios kartos „iPod“ modeliai neturi stotelės jungties. Trečiosios kartos „iPod“ modeliams netinka universaliųjų doko garsiakalbių sistemos.)

Neveikia nuotolinis valdymas.

- Nuotolinio valdymo pultą nukreipkite tiesiai į garsiakalbių sistemą.
- Išitinkinkite, kad nuotolinio valdymo pulto jutiklis nėra uždenktas. (Iš yra po „iPod“.)
- Pabandykite į nuotolinio valdymo pultelį įdėti naujus akumuliatorius.
- Garsiakalbių sistema gali būti nustatyta dirbti akumuliatorių energiją taupančiu režimu. Norėdami sužadinti garsiakalbių pajudinkite ant garsiakalbių sistemos esantį maitinimo mygtuką.

Garsiakalbių sistema kartais išsijungia.

- Siekiant užtikrinti ilgesnį akumuliatoriaus eksploatavimo laiką, kai garsiakalbių sistema veikia maitinama akumuliatorių, jie automatiškai išsijungia, jei muzika neleidžiama 2 minutes.
- Atsisiųskite naujausią „iTunes“ versiją (iš apple.com) ir atnaujinkite „iPod“ programinės įrangos versiją.

Daugiau naujausios informacijos apie trikdžių šalinimą rasite aplanke www.logitech.com/support.

Panaudokite visas garsiakalbių sistemos galimybes

1. Kelioninis dėklas

Kintamosios srovės adapteris suprojektuotas taip, kad atitiktų „iPod“ prijungimo terminalo formą. Norėdami apsaugoti „iPod“ jungtį, kintamosios srovės adapterį dėkite taip, kaip parodyta – laidas turi būti viršuje.

2. Naršymas po „iPod“ meniu

Nuotolinio valdymo pultelyje yra mygtukai, skirti naršyti po „iPod“ meniu. Klavišai su rodyklėmis naudojami slinkti per meniu. Paspaudę klavišą „menu“, pereisite prie ankstesnio meniu, o klavišą „rinktis“ – prie kito meniu.

3. Maišymo ir kartojimo reguliavimas

Tiek garsiakalbių sistemoje, tiek nuotolinio valdymo pultelyje yra mygtukai, skirti maišymo (X) ir kartojimo (C) funkcijai.

4. Stereo XL

„Logitech® Pure-Fi Anywhere™ 2“ taip pat turi patentuotą funkciją „Stereo XL“, kuri gerokai praplečia garso lauką. Norėdami įjungti arba išjungti „StereoXL“ naudokitės mygtuku nuotolinio valdymo pulte.

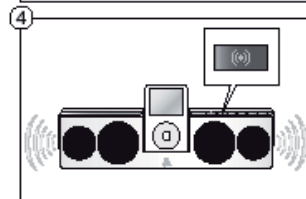
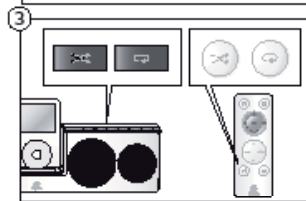
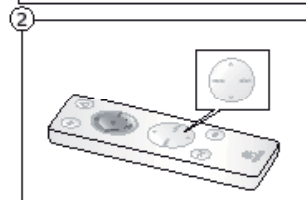

Pasibaigusio naudojimo laiko akumuliatorių utilizavimo instrukcijos

Šis įrenginys naudoja ličio akumuliatorių, kurio turėtų užtekti visą įrenginio eksploatavimo laiką. Jei manote, kad akumuliatorius gali būti išsikrovęs, pabandykite jį įkrauti. Jei akumuliatoriaus įkrauti nepavyksta, daugiau informacijos apie remontą gausite iš „Logitech“ klientų aptarnavimo tarnybos. „iPod“ skirta

kompaktiška garsiakalbių sistema „Logitech® Pure-Fi Anywhere™ 2“ turi akumuliatorių, kurio negalima išimti. NEBANDYKITE keisti akumuliatoriaus patys. Jei akumuliatorius išsikrovė ir nenorite, kad „Logitech™“ jį pakeistų, turite vadovautis toliau pateiktomis instrukcijomis. Informacijos apie akumuliatorių utilizavimą jūsų regione ieškote vietos įstatymuose ir taisyklėse. Jei vietiniai įstatymai nereguliuoja akumuliatorių utilizavimo, išmeskite išnaudotą akumuliatorių į elektroninių įrenginių šiukšlinę.



Atsargiai: atsainus elgesys su šio įrenginio akumuliatoriumi kelia gaisro, sprogdimo ar cheminio nudegimo pavojų.

Akumuliatoriaus negalima laikyti saulėje, prie ugnies ar kitų šilumos šaltinių. Negalima akumuliatoriaus naudoti arba įkrauti, jei pastebėjote, kad iš jos teka skysčiai, pakito spalva, akumuliatorius deformavosi ar kaip nors kitaip neįprastai atrodo. Nepalikite išsikrovusio arba nenaudojamo akumuliatoriaus ilgesnį laiką. Kai akumuliatorius naudojamas netinkamai, jis gali sprogti ar iš jo gali ištekėti skystis, keliantis cheminio nudegimo ar kitu sužeidimo pavojų. Jei akumuliatorius prateka, imkitės įprastinių atsargumo priemonių ir nedelsdami jį išmeskite.



Informacija apie ličio akumuliatorių perdirbimą: akumuliatoriaus išėmimas

Atsargiai: ardydami „Logitech® Pure-Fi Anywhere™ 2“ naudokite apsauginius akinius.

1. Ištraukite priekinį dangtelį.
2. Norėdami taip, kaip parodyta, atsukti 8 varžtus, naudokite „Philips“ atsuktuvą.
3. Atskirkite garsiakalbius.
4. Atjunkite akumuliatorių jungtį.
5. Norėdami taip, kaip parodyta, atsukti 2 varžtus, naudokite „Philips“ atsuktuvą.
6. Negalima jo mesti į šiukšlių dėžę. Akumuliatorius turi būti utilizuojamas vadovaujantis šalyje galiojančiais akumuliatorių perdirbimo įstatymais.

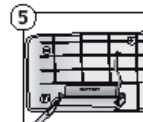
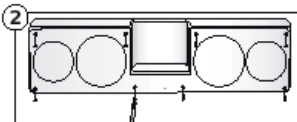

Nuotolinio valdymo pultelis – išimamas akumuliatorius

Atsargiai: nuotolinio valdymo pultelis turi išimamą ličio akumuliatorių.

Neteisingai keičiamas akumuliatorius kelia gaisro ar sprogdimo pavojų. Jį keisti galite tik CR2025 3V ličio galvaninio elemento. Panaudotus akumuliatorius utilizuokite vadovaudamiesi naudotojui skirtomis instrukcijomis, šalyje galiojančiais pakartotinio panaudojimo ir atliekų tvarkymo įstatymais.

Ispėjimas: gaisro, sprogdimo ir nudegimo pavojus. Draudžiama pakartotinai įkrauti, ardyti, smulkinti ar deginti. Akumuliatoriaus negalima laikyti saulėje, prie ugnies ar kitų šilumos šaltinių. Akumuliatorius turi būti vaikams nepasiekiamoje vietoje, taip pat originalioje pakuotėje tol, kol neparuošiamas naudoti. Negalima akumuliatoriaus dėti į burną. Jei nurytumėte, kreipkitės į gydytoją ar vietinį toksikologijos centrą.

Ribota Logitech tehniinės kompiuterių įrangos garantija

Logitech garantuoja, kad jūsų techninė kompiuterių įranga bus be didelių ir pagaminimo kokybės defektų 2 metų laikotarpi, kuris prasideda nuo pirkimo datos. Išskirtiniai yra tie atvejai, kai tai draudžia galiojantis įstatymas, tuomet ši garantija yra neperduodama ir priklauso pradiniam pirkėjui. Jūs galite naudotis šios garantijos suteiktomis konkrečiomis juridinėmis teisėmis ir įvairiomis kitomis vietos įstatymų nustatytomis teisėmis. Teisės gynimo priemonės

„Logitech“ nuožiūra, visa „Logitech“ atsakomybė ir jūsų išimtinė teisių gynimo priemonė bet kokio garantijos pažeidimo atveju apima (1) techninės kompiuterių įrangos remontą arba pakeitimą, arba (2) sumokėtos kainos kompensavimą, jeigu techninė kompiuterių įranga bus gražinta į pirkimo vietą arba į kitą vietą, kurią gali nurodyti „Logitech“, kartu pateikus pardavimo kvito arba detales kvito su jame nurodyta data, kopija. Gali būti taikomi gaminio vežimo ir tvarkymo mokesčiai, jeigu tu nedraudžia galiojantis įstatymas. Techninės kompiuterinės įrangos gaminio remonto arba pakeitimo tikslais „Logitech“ savo nuožiūra gali naudoti naujas, atnaujintas arba naudotas detales, jeigu jos yra geros darbinės būklės. Kiekvienam pakeistam techninės kompiuterinės įrangos gaminiui suteikiama garantija, kurios terminas yra lygus likusiam pradinės garantijos terminui arba trisdešimčiai (30) dienų, atsižvelgiant į tai, kuris iš šių terminų yra ilgesnis, arba bet kuriam kitam terminui, kuris gali būti taikomas jūsų jurisdikcijoje.

Ši garantija netaikoma gedimams arba žalai, kurie atsiranda dėl (1) nelaimingo atsitikimo, piktnaudžiavimo, neteisėto įsigijimo arba neteisėto remonto, modifikacijos ar išmontavimo; (2) netinkamo eksploatavimo arba priežiūros, naudojimo ne pagal gaminio instrukcijas arba gaminio prijungimo prie netinkamos įtampos tinklo; ar (3) komplektyviam gaminiui, tokių kaip keičiami elementai, gautų ne iš „Logitech“, naudojimo, išskyrus tuos atvejus, kai ši apribojimą draudžia galiojantis įstatymas.

Kaip gauti mūsų garantinę pagalbą

Prieš pateikiant garantijos prašymą, mes rekomenduojame apsilankyti mūsų pagalbos skyriaus interneto svetainėje www.logitech.com, kur jums bus suteikta techninė pagalba. Galiojantys garantijos prašymai paprastai tvarkomi per prekybos vietą per pirmąsias trisdešimt (30) dienų nuo pirkimo; tačiau šio laikotarpio trukmė gali būti kitokia, priklausomai nuo jūsų gaminio pirkimo vietos – daugiau informacijos apie jūsų gaminio pirkimo vietą sužinosite iš „Logitech“ arba mažmeninio prekybininko. Garantijų prašymus, kurių negalima sutvarkyti per pardavimo vietą, ir visus kitus su gaminiu susijusius klausimus reikėtų siųsti tiesiogiai „Logitech“. „Logitech“ adresai ir klientų aptarnavimo tarnybos duomenys ryšiams yra nurodyti kartu su jūsų įsigytu gaminiu pateiktuose dokumentuose ir internete adresu www.logitech.com/support.

Atsakomybės apribojimas

LOGITECH NEATSAKO UŽ JOKIUS FAKTINIUS, NETIESIOGINIUS, ATSITIKTINIUS ARBA LOGIŠKAI IŠPLAUKIANČIUS NUOSTOLIUS, ĮSKAITANT (TIESIOGIAI ARBA NETIESIOGIAI) PRARASTĄ PELNĄ, PAJAMAS ARBA DUOMENIS AR KOMERCINIUS NUOSTOLIUS DĖL BET KOKIOS TIESIOGINĖS ARBA NETIESIOGINĖS JŪSŲ GAMINIUI SUTEIKTOS GARANTIJOS PAŽEIDIMO, TAČIAU TUO NEAPSIRIBOJANT, NET IR TUO ATVEJU, JEI LOGITECH BUVO PRANEŠTA APIE TOKIŲ NUOSTOLIŲ GALIMYBĘ. Kadangi kai kuriose jurisdikcijose netiesioginės, netiesioginiam arba logiškai išplaukiantiems nuostoliams pranešama taikyti išimčių arba apribojimų, jums taip pat gali būti netaikomas pirmiau nurodytas apribojimas arba išimtis.

Netiesioginių garantijų trukmė

IŠSKYRUS TUOS ATVEIUS, KAI TAI DRAUDŽIA GALIOJANTIS ĮSTATYMAS, BET KURIOS NETIESIOGINĖS GARANTIJOS ARBA PERKAMUMO AR TINKAMUMO KONKREČIAI PASKIRČIAI ŠALYGOS ŠIAM TECHINIŠES KOMPIUTERIŲ ĮRANGOS GAMINIUI TAIKOMOS TOL, KOL GALIOJA JŪSŲ ĮSIGYTAM GAMINIUI NUSTATYTA RIBOTA GARANTIA. Kadangi kai kuriose jurisdikcijose netiesioginės garantijos trukmė apriboti draudžiama, jums taip pat gali būti netaikomas pirmiau nurodytas apribojimas.

Nacionalinių įstatymų numatytos teisės

Klientai naudojasi juridinėmis teisėmis, nustatytomis galiojančiuose nacionaliniuose įstatymuose, reglamentuojančiuose plataus vartojimo prekes. Tokioms teisėms šios ribotos garantijos šalys netaikomos.

Kitų garantijų draudimas

„Logitech“ prekiautojams, agentams arba darbuotojams draudžiama keisti, pratesti arba papildyti šią garantiją.

„Logitech“ adresai

Logitech Europe S.A., Z.I. Moulin du Choc D, 1122 Romanel/Morges, Šveicarija

© 2008 Logitech. Visos teisės ginamos. „Logitech“, „Logitech“ logotipas ir kiti „Logitech“ ženklai priklauso „Logitech“ ir gali būti registruoti. Visi kiti prekės ženklai priklauso jų savininkams. „Logitech“ neprisiima jokios atsakomybės už klaidas, kurių gali būti šiame vadove ar svetainėje. Čia pateikiama informacija gali būti keičiama be įspėjimo.

„iPod“ yra „Apple, Inc.“ prekės ženklas, registruotas JAV ir kitose šalyse.

VAŽNE SIGURNOSNE UPUTE



OPREZ! OPASNOST OD ELEKTRIČNOG UDARA

- Pročitajte ove upute.
- Spremite ih.
- Obratite pažnju na sva upozorenja.
- Slijedite sve upute.
- Uredaj nemojte koristiti u blizini vode.
- Čistite samo suhom krpom.
- Nemojte blokirati otvore za prozračivanje. Instalirajte u skladu s uputama proizvođača.
- Nemojte instalirati blizu izvora topline kao što su radijatori, grijalice, peći i drugi uređaji koji proizvode toplinu (uključujući pojačala).
- Nemojte ignorirati sigurnosnu vrhu polariziranog utikača ili utikača s uzemljenjem. Polarizirani utikač ima dvije plosnate kontaktne površine od kojih je jedna šira od druge. Utikač s uzemljenjem ima dvije plosnate kontaktne površine i treću nožicu za uzemljenje. Široka kontaktna površina ili treća nožica postoje radi vaše sigurnosti. Ako utikač koji ste dobili s uređajem ne pristaje u vašu utičnicu, obratite se električaru radi zamjene zastarjele utičnice.
- Zaštitite kabel za napajanje od gaženja ili stiskanja, pogotovo kod utikača, dvostrukih utičnica i na mjestima na kojima izlazi iz uređaja.
- Koristite samo nastavke / dodatnu opremu koje je naveo proizvođač.
- Odspojite uređaj tijekom oluja s grmljavinom ili kada ga dulje vrijeme nećete koristiti.
- Servisiranje prepustite kvalificiranom osoblju servisa. Servisiranje je potrebno kada je uređaj na neki način oštećen, npr. ako je došlo do oštećenja kabela za napajanje, ako se po uređaju prolića tekućina ili su u njega upali neki predmeti, ako je bio izložen kiši ili vlazi, ako ne radi kako treba ili ako vam je ispao.
- Nemojte gurati nikakve predmete u otvore ili otvore uređaja jer može doći do požara ili električnog udara.
- Oko uređaja ostavite barem 15 cm praznog prostora radi zadovoljavajućeg prozračivanja.
- Otvore za prozračivanje nemojte pokrivati predmetima koji bi ometali prozračivanje, kao što su novine, stolnjaci, zavjese i slično.
- Na uređaj i pored njega nemojte stavljati izvore otvorenog plamena kao što su zapaljene svijeće.
- Uredaj se smije koristiti samo u području tropske i umjerene klime.
- Uredaj ne izlažite kapanju ni prskanju vodom. Na njega i pored njega nemojte odlagati predmete u kojima se nalazi voda, npr. vaze.
- Postavite uređaj na stabilno mjesto da ne bi pao, što bi moglo izazvati oštećenje proizvoda ili ozljedu.
- S uređajem radite samo putem utičnice za audioizlaz niske razine koja se nalazi na računalu ili audiouređaju.
- Ako imate priključak za slušalice, obratite pažnju na sljedeća upozorenja: pretjerani pritisak zvuka iz ušnih i naglavnih slušalica ili previše dugotrajn pritisak zvuka iz njih može izazvati oštećenje ili gubitak sluha. Pri slušanju koristite razumnu glasnoću.
- Uredaj isključite iz izvora napajanja tako da prekidač za uključivanje / stavljanje u stanje čekanja postavite u položaj za stanje čekanja, a zatim kabel za napajanje uređaja odspojite iz utičnice napajanja.
- Utičnica, tj. izvor napajanja, mora se nalaziti blizu opreme i biti lako dostupna, a uređaj za isključivanje napajanja (utikač) mora uvijek biti spreman za upotrebu.

**UPOZORENJE:
DA BISTE SMANJILI OPASNOST OD POŽARA
ILI ELEKTRIČNOG UDARA, NEMOJTE
OVAJ UREĐAJ IZLAGATI KIŠI NI VLAZI.**

OBJAŠNENJE SIMBOLA:



Postavljen na proizvod sa sljedećim značenjem:

Oprez, prije nego nastavite pogledajte dokumentaciju koju ste dobili uz proizvod. Ovaj će se simbol tada nalaziti u dijelu priručnika pored oznake koja se odnosi na područje o kojem je riječ.



Postavljen na proizvod sa sljedećim značenjem:

Upozorenje, pristup ovom području je ograničen. Ako ne poslušate upozorenje, moglo bi doći do električnog udara.

1

Zahvaljujemo vam na kupnji sustava Logitech® Pure-Fi Anywhere™ 2.

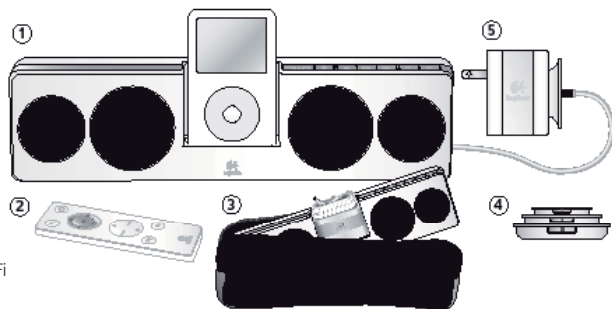

U kutiji

1. sustav zvučnika Logitech® Pure-Fi
2. bežični daljinski upravljač
3. zaštitna torba za put
4. prilagodnici za univerzalno postolje
5. međunarodni prilagodnik za napajanje za izmjenični napon (100 – 240 V)

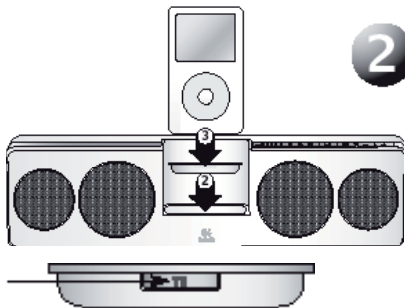

Prilagodnici za univerzalno postolje
navedeni su prema broju

2

Priključite prilagodnik za univerzalno postolje

1. Odaberite prilagodnik za univerzalno postolje za svoj iPod ili iPhone. Ispravni prilagodnik odaberite prema donjoj tablici. Ako se vaš iPod ili iPhone ne nalaze na popisu, prilagodnik ste trebali dobiti s uređajem.
2. Priključite svoj prilagodnik za univerzalno postolje na Logitech® Pure-Fi Anywhere™ 2.
3. Priključite iPod ili iPhone na univerzalno postolje.

iPod mini	iPod (prva generacija)	iPod sa zlatnom stazom	iPod nano	iPod sa srebrnom stazom	iPod nano (druga i treća generacija)	iPhone	iPod nano (četvrti i peti model)	iPod touch	iPod touch
2 4GB, 8GB	4 20GB, 1GB	8 20GB, 30GB, 1GB	8 1GB, 2GB, 4GB	8 1GB	7 2GB, 4GB, 8GB	12 4GB, 8GB	13 4GB, 8GB	8 8GB	14 8GB, 16GB
	8 40GB	40GB, 50GB		60GB, 80GB				16 16GB	

3

Punjenje zvučnika i iPod-a ili iPhonea

Vaši zvučnici Logitech® Pure-Fi Anywhere™ 2 sadrže i internu punjivu bateriju. Prije prvog korištenja potrebno ju je napuniti. Jedno punjenje bateriji daje snagu za otprilike 10 sati rada.

1. Da biste napunili zvučnike, povežite prilagodnik za napajanje sa zvučnicima, a potom i s izvorom napajanja. LED lampica za napajanje uključuje se kada su zvučnici povezani s izvorom napajanja. Možete koristiti zvučnike dok se baterija puni.
2. LED lampice razine napunjenosti treperit će zeleno dok se zvučnici pune. Kada sve LED lampice svijetle zeleno, baterija je potpuno napunjena.
3. Kada bateriji ponestaje snage, LED lampica razine napunjenosti svijetli crveno i naznačuje da je potrebno napuniti bateriju.

Zvučnici Logitech® Pure-Fi Anywhere™ 2 koriste punjivu litij-ionsku bateriju koju nije moguće izvaditi. Ta baterija ima ograničen broj ciklusa punjenja i nije je moguće zamijeniti. Dodatne informacije potražite u uputama za "Odlaganje baterije".

Dok su zvučnici Logitech® Pure-Fi Anywhere™ 2 priključeni u izvor napajanja, puni se i baterija iPod-a ili iPhonea.

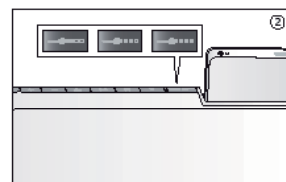
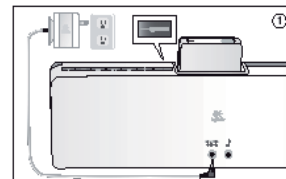

4

Slušanje glazbe

1. Uključite zvučnike Logitech® Pure-Fi Anywhere™ 2 pritiskom na gumb za napajanje.
2. Pritisnite gumb za pokretanje reprodukcije na iPodu.
3. Pomoću gumba za podešavanje glasnoće podesite razinu glasnoće. Napomena: i bežičnim daljinskim upravljačem možete uključivati i isključivati zvučnike, prilagođavati glasnoću i birati pjesme.

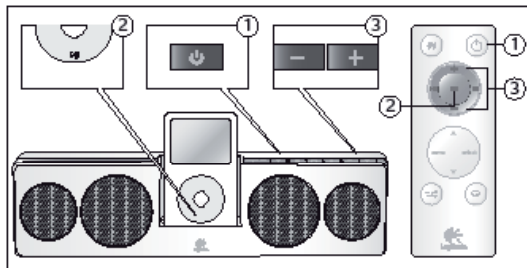

5

Otklanjanje poteškoća

Moj iPod ili iPhone se nalazi na postolju i pokrenuta je reprodukcija, ali ne čuje se glazba.

- Provjerite jesu li zvučnici uključeni (ako je LED lampica za napajanje zelena, zvučnici su uključeni).
- Pokušajte podesiti razinu glasnoće na zvučnicima. Koristite tipke za glasnoću.
- Pokušajte isključiti značajku «Sound Check» (Provjera zvuka) na iPodu.
- Preuzmite najnoviju verziju softvera iTunes (dostupnu na web-mjestu apple.com) i nadogradite iPod na najnoviji firmver.
- Provjerite izlaz s iPoda pomoću slušalice ili drugih zvučnika.

Nedostaje prilagodnik za univerzalno postolje za iPod.

- Ako imate neki noviji model iPoda, s njim ste prilikom kupnje trebali dobiti prilagodnik za univerzalno postolje.
- Ako imate model iPoda prve, druge ili treće generacije, morat ćete koristiti pomoćni ulaz (Aux) na stražnjoj strani zvučnika. Da biste to učinili, morate kupiti poseban kabel da biste svoj iPod povezali s pomoćnim izlazom (Aux) (modeli iPoda prve i druge generacije nemaju priključak za postolje. Univerzalno postolje sustava zvučnika ne podržava modele iPoda treće generacije).

Daljinski upravljač ne radi.

- Daljinski upravljač usmjerite izravno u zvučnike.
- Provjerite blokira li nešto senzor daljinskog upravljača (smješten je ispod iPoda).
- Pokušajte staviti novu bateriju u daljinski upravljač.
- Zvučnici su možda u načinu rada za štednju baterije. Pritisnite gumb za napajanje na zvučnicima da biste ih uključili.

Zvučnici se nasumično isključuju.

- Da bi se sačuvala snaga baterije kada se zvučnici napajaju iz baterije, oni se automatski isključuju ako dvije minute nema glazbe.
- Preuzmite najnoviju verziju softvera iTunes (dostupnu na web-mjestu apple.com) i nadogradite iPod na najnoviji firmver.

Najnovije informacije vezane uz otklanjanje poteškoća potražite na web-mjestu www.logitech.com/support.

6

Iskoristite sve mogućnosti svojih zvučnika

1. Upotreba torbe

Prilagodnik za napajanje dizajniran je tako da pristaje iPodu postolju. Da biste izbjegli oštećenja iPodova priključka, prilagodnik za napajanje umetnite kako je prikazano, odnosno tako da kabel bude s gornje strane.

2. Navigacija iPodovim izbornicima

Daljinski upravljač sadrži gumbе za navigaciju izbornicima na iPodu. Tipke sa strelicama koriste se za listanje izbornika. Tipka "izbornik" vraća vas na prethodni izbornik, a tipka "odabir" vodi vas na sljedeći izbornik.

3. Prilagodba nasumične i ponovljene reprodukcije

Na zvučnicima i na daljinskom upravljaču nalaze se tipke kojima je moguće prilagoditi nasumičnu (∞) i ponovljenu (↺) reprodukciju na iPodu.

4. Stereo XL

Zvučnici Logitech® Pure-Fi Anywhere™ 2 sadrže jedinstvenu značajku "Stereo XL" koja impresivno proširuje zvučno polje. Da biste uključili ili isključili značajku StereoXL, pritisnite istoimenu gumb na daljinskom upravljaču.

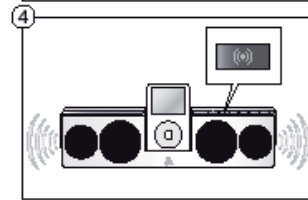
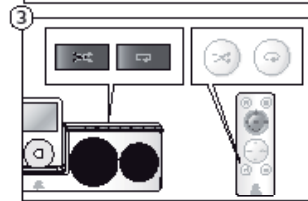
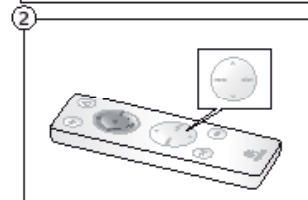



Upute za odlaganje istrošenih baterija

Ovaj uređaj koristi litij-ionsku bateriju koja bi trebala trajati koliko traje i sam uređaj. Ako sumnjate da je baterija prazna, pokušajte je napuniti. Ako se baterija ne napuni, informacije o popravku zatražite od Logitechove službe za korisnike. **Kompaktni zvučnici Logitech® Pure-Fi Anywhere™ 2 za iPod**

nemaju bateriju koju korisnik može servisirati. NEMOJTE sami pokušavati zamijeniti bateriju. Ako je baterija posve istrošena, a ne želite da Logitech® zamijeni bateriju, trebali biste slijediti upute za odlaganje u nastavku. Upoznajte se s lokalnim zakonima i propisima koji se odnose na propisno odlaganje baterije u vašoj regiji. Ako ne postoje lokalni propisi koji se odnose na odlaganje baterije, uređaj odložite u koš za otpatke namijenjen elektroničkim uređajima.



Oprez: ako se s baterijom u ovom uređaju nepravilno postupa, ona može predstavljati rizik od požara, eksplozija ili kemijskih opekline.

Bateriju se ne smije izlagati pretjeranoj vrućini, kakva je Sunčeva svjetlost, požar i slično. Nemojte koristiti ili puniti bateriju ako se čini da curi, da je promijenila boju, da je deformirana ili da na bilo koji način izgleda neuobičajeno. Ne ostavljajte bateriju nenapunjenu ili nekorisnu dulji vremenski period. Uslijed nepravilnog rukovanja baterije mogu eksplodirati ili procuriti, što može uzrokovati opekline i ozljede. Ako baterija curi, koristite uobičajene mjere opreza i odmah je bacite.



Informacije o recikliranju litij-ionske baterije: uklanjanje baterije

Oprez: pri rastavljanju zvučnika Logitech® Pure-Fi Anywhere™ 2 koristite zaštitne naočale.

1. Otvorite prednji poklopac.
2. Pomoću Philipsova odvijača odvijte osam zavrtanja kako je prikazano.
3. Razdvojite zvučnike.
4. Odspojite priključak baterije.
5. Pomoću Philipsova odvijača odvijte dva zavrtanja kako je prikazano.
6. Ne bacajte ih u smeće. Baterije odložite u skladu s lokalnim zakonima za recikliranje baterija.

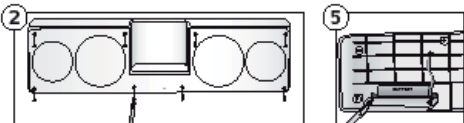

Daljinski upravljač – baterija koju korisnik može zamijeniti

Oprez: daljinski upravljač sadrži litij-ionsku bateriju koju korisnik može zamijeniti.

Ako je baterija neispravno zamijenjena, postoji opasnost od eksplozije. Bateriju zamijenite samo litijskom zamjenskom baterijom tipkastih ćelija CR2025 3V. Koristene baterije odložite odmah u skladu s uputama za korisnike i lokalnim propisima o recikliranju ili odlaganju otpada.

Upozorenje: postoji rizik od požara, eksplozije i opekline. Nemojte ponovo puniti, rastavljati, drobiti ili spaljivati. Bateriju se ne smije izlagati pretjeranoj vrućini, kakva je Sunčeva svjetlost, požar i slično. Dok vam ne zatreba, bateriju čuvajte daleko od doseg djece te u izvornom pakiranju. Baterije nikada nemojte stavljati u usta. Ako progutate bateriju, obratite se liječniku ili lokalnom centru za kontrolu otrova.

Ograničena garancija Logitech hardver proizvoda

Logitech Vam garantuje da će Logitech hardver proizvodi biti bez neispravnosti po pitanju materijala i izrade 2 godine, počevši od datuma kupovine. Ova garancija je neprenosiva i ograničena na originalnog kupca, osim u slučajevima zabranjenim važećim zakonima. Ova garancija Vam daje specifična prava, a možete imati i druga prava koja se razlikuju zavisno od važećih lokalnih zakona.

Uputstva o pravnom leku

Logitech-ova potpuna odgovornost i Vaš ekskluzivni pravni lek za bilo kakvu potvrdu garancije biće, prema izboru Logitech-a, (1) popravka ili zamena hardvera, ili (2) povraćaj novca, pod uslovom da je hardver vraćen na mesto kupovine ili drugo mesto na koje Vas Logitech može uputiti, s potvrdom o kupovini ili datiranim računom s popisom stavki. Troškovi transporta i rukovanja mogu se primeniti osim u slučajevima gde je to zabranjeno po zakonu. Logitech može, prema vlastitom izboru, upotrijebiti nove, popravljene ili korišćene delove u dobrom radnom stanju za popravku ili zamenu bilo kog hardverskog proizvoda. Bilo koja zamena hardverskog proizvoda će biti pod garancijom preostalo originalno vremensko razdoblje garancije ili još trideset (30) dana, šta god da je duže, ili za bilo koje dodatno vremensko razdoblje koje može biti primenljivo prema Vašem pravosuđu.

Ova garancija ne pokriva probleme ili oštećenja koja su uzrok (1) nezgode, zloupotrebe, pogrešne primene, ili bilo kakve neovlašćene popravke, izmene ili rastavljanja; (2) nepravilnog rukovanja ili održavanja, korišćenja na način koji nije u skladu s uputstvima, ili priključenjem na pogrešan dovod napona; ili (3) korišćenja potrošne robe, poput baterija, koje nisu nabavljene od strane Logitech-a osim kada su takva ograničenja zabranjena važećim zakonom.

Kome se obratiti u vezi garancije

Pre podnošenja garantnog zahteva preporučujemo Vam da posetite stranicu na našem web sajtu www.logitech.com za tehničku pomoć. Važeći garantni zahtevi se ubičajeno obrađuju preko mesta kupovine tokom prvih trideset (30) dana nakon kupovine; međutim, ovo vremensko razdoblje može varirati zavisno od mesta kupovine Vašeg proizvoda – za detalje molimo Vas da proverite kod Logitech-a ili trgovca gdje ste kupili svoj proizvod. Garantni zahtevi koji se ne mogu obraditi preko mesta kupovine i sva ostala pitanja u vezi proizvoda treba da se upute direktno Logitech-u. Adrese i kontakt informacije službe za korisnike za Logitech mogu se pronaći u dokumentaciji koja se nalazi uz Vaš proizvod i na internet stranici www.logitech.com/support.

Ograničenje odgovornosti

LOGITECH NEĆE PREUZETI ODGOVORNOST ZA BILO KAKVA POSEBNA, INDIREKтна, SLUČAJNA ILI POSLEDIČNA OŠTEĆENJA, UKLJUČUJUĆI, ALI NE OGRANIČENJE NA GUBITAK PROFITA, PRIHODA ILI PODATAKA (BILO DIREKтNO ILI INDIREKтNO) ILI KOMERCIјALNI GUBITAK ZBOG KRŠENJA BILO KAKVE IZRAŽENE ILI PODRAZUMEVANE GARANCIJE NA VAŠEM PROIZVODU – ČAK I KADA JE LOGITECH BIO SAVETOVAN O MOGUĆNOSTI TAKVIH OŠTEĆENJA. Neka pravosuđa ne dozvoljavaju isključenje ili ograničenje posebnih, indirektnih, slučajnih ili posledičnih oštećenja, tako da se gore navedena ograničenja ili isključenja ne moraju odnositi na Vas.

Trajanje podrazumevane garancije

OSIM U MERI KOJA JE ZABRANJENA VAŽEĆIM ZAKONOM, BILO KOJA PODRAZUMEVANA GARANCIJA ILI USLOV TRGOVAČKE SPOSOBNOSTI ILI PODOBNOSTI ZA ODREĐENE SVRHE NA OVOM HARDVERSKOM PROIZVODU JE OGRANIČENA U TRAJANJU, DO TRAJANJA PRIMENLJIVOG OGRANIČENOG GARANTNOG PERIODA ZA VAŠ PROIZVOD. Neka pravosuđa ne dozvoljavaju ograničenja na trajanje podrazumevane garancije, tako da se gore navedena ograničenja ne moraju odnositi na Vas.

Državna statutarna prava

Korisnici imaju zakonska prava u skladu s odgovarajućim državnim zakonskim propisima koji upravljaju prodajom potrošačkih dobara. Takva prava nisu pogodena garancijama u ovoj Ograničenoj garanciji.

Nema drugih garancija

Ni jedan Logitech prodavac, agent ili službenik nema ovlašćenja da menja, produžava ili prvi bilo kakve dodatke u ovoj garanciji.

Logitech-ova adresa

Logitech Europe S.A., Z.I. Moulin du Choc D, 1122 Romanel/Morges, Švicarska

© 2008 Logitech. Sva prava pridržana. Logitech, Logitechov logotip i ostale robne marke tvrtke Logitech vlasništvo su te tvrtke i možda su registrirani kao takvi. Svi ostali tržišni znaci u posjedu su pripadnih vlasnika. Logitech ne preuzima nikakvu odgovornost za eventualne pogreške u ovom priručniku ili na ovom web-mjestu. Sve ostale sadržane informacije podložne su promjenama bez prethodne najave.

iPod je tržišni znak tvrtke Apple, Inc. registriran u SAD-u i drugim zemljama.

VAŽNA BEZBEDNOSNA UPUTSTVA



PAŽNJA! OPASNOST OD ELEKTRIČNOG UDARA

- Pročitajte ova uputstva.
- Sačuvajte ova uputstva.
- Pridržavajte se svih upozorenja.
- Sledite sva uputstva.
- Nemojte koristiti uređaj u blizini vode.
- Čistite samo suvom krpom.
- Nemojte blokirati ventilacione otvore. Izvršite instalaciju u skladu sa uputstvima proizvođača.
- Nemojte postavljati uređaj blizu izvora toplote kao što su radijatori, izvodi centralnog klima-uređaja, šporeti ili drugi uređaji (uključujući pojačala) koji proizvode toplotu.
- Nemojte premošćavati bezbednosnu funkciju polarizovanog utikača ili uzemljenja. Polarizovani priključak ima dva kontakta od kojih je jedan širi. Utikač za uzemljenje ima dva kontakta i treći koji služi kao uzemljenje. Široki utikač tj. treći kontakt služi u bezbednosne svrhe. Ukoliko obezbeđeni utikač ne odgovara vašoj utičnici, posavetujte se sa električarom radi zamene.
- Zaštitite kabl napajanja od gaženja ili prekida na priključcima, razvodnim uređajima i na mestima na kojima izlazi iz uređaja.
- Koristite samo priključke/dodatke odobrene od strane proizvođača.
- Iskopčajte uređaj tokom oluja i kada se ne koristi tokom dužeg perioda.
- Servisiranje poverite kvalifikovanom osoblju. Servisiranje je obavezno kada se uređaj na bilo koji način ošteti, npr. kada se ošteti kabl ili priključak napajanja, kada se prospe tečnost ili kada objekat padne na uređaj, kada je uređaj izložen kiši ili vlazi, kada ne funkcioniše normalno ili kada padne.
- Nemojte gurati objekte u otvore ili konektore uređaja zbog opasnosti od požara ili električnog udara.
- Oko uređaja je potrebno ostaviti najmanje 15 cm slobodnog prostora za ventilaciju.
- Ventilacija se ne sme ometati prekrivanjem otvora novinama,

stolnjacima, zavesama i sl.

- Izvori vatre, kao što je upaljena sveća, ne smeju se postavljati na uređaj ili blizu njega.
- Uređaj je odobren samo za korišćenje u tropskim i umerenim klimama.
- Uređaj ne sme biti izložen kapljanju ili prskanju tečnosti.
- Predmeti sa tečnošću, npr. vaze, ne smeju biti postavljani na uređaj ili blizu njega.
- Uređaj postavite stabilno tako da ne padne i ne izazove oštećenje proizvoda ili povredu korisnika.
- Uređajem upravljajte samo pomoću izlaznog audio konektora slabije snage ili audio uređaja.
- Ukoliko se isporučuju slušalice, treba imati na umu sledeće upozorenje: preterani ili dugotrajni pritisak iz bubica ili slušalica može da izazove oštećenje ili gubitak sluha. Jačinu zvuka postavite na odgovarajući nivo.
- Napajanje uređaja se isključuje prebacivanjem prekidača za napajanje/stanje pripravnosti na poziciju stanja pripravnosti i iskopčavanjem kabla za napajanje iz utičnice sa naizmničnom strujom.
- Utičnica (razvodnik) treba da se nalazi blizu opreme i da bude lako dostupna, a konektor naizmnične struje (priključak) treba da je uključen.

**UPOZORENJE:
DA BISTE SMANJILI RIZIK
OD ELEKTRIČNOG UDARA, NEMOJTE
IZLAGATI UREĐAJ KIŠI ILI VLAZI.**

OBJAŠNENJE SIMBOLA:



na proizvodu označava...

Pažnja, pogledajte prateću dokumentaciju pre nego što nastavite sa radom. Ovaj simbol potom treba pronaći u priručniku zajedno sa oznakom koja se odnosi na problem.



na proizvodu označava...

Upozorenje, pristup ovoj oblasti je ograničen. Ukoliko nastavite, postoji opasnost od električnog udara.

1

Hvala vam što ste kupili Logitech® Pure-Fi Anywhere™ 2.

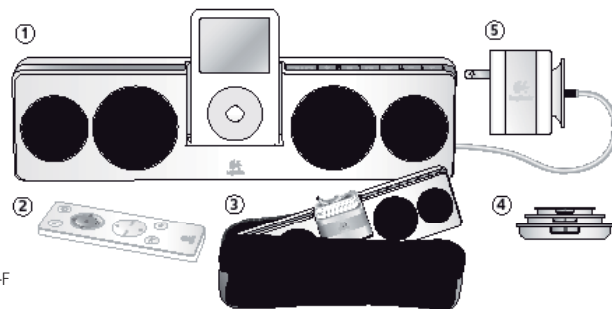

U kutiji

1. Sistem zvučnika Logitech® Pure-F
2. Bežični daljinski upravljač
3. Zaštitna putna torba
4. Adapteri za univerzalnu baznu stanicu
5. Adapter naizmnične struje za međunarodni napon (100 – 240V)

2

Povezivanje adaptera univerzalne bazne stanice

1. Na iPod ili iPhone uređaju izaberite adapter univerzalne bazne stanice. Koristite tabelu ispod da odaberete odgovarajući adapter. Ukoliko vaš iPod ili iPhone nije naveden, verovatno ste sa njim dobili adapter.
2. Priključite adapter univerzalne bazne stanice na Logitech® Pure-Fi Anywhere™ 2.
3. Priključite iPod ili iPhone na univerzalnu baznu stanicu.

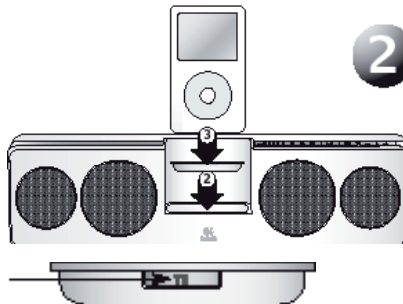

Adapteri univerzalne bazne stanice identifikovani su brojem

Podnikli	iPod (4. gener.)	iPod sa ekranom u stranu	iPod nano	Podsetilno zapticni	Podsetilno (kristalno)	iPhone	iPod nano sa ekranom u stranu	iPod classic	iPod touch
3 4GB, 8GB	4 2GB, 4GB	6 2GB, 3GB, 4GB	6 1GB, 2GB, 4GB	6 32GB	11 2GB, 4GB, 8GB	12 4GB, 8GB	12 4GB, 8GB	6 8GB	14 8GB, 16GB
	8 4GB	7 4GB, 6GB		10 6GB, 8GB				10 16GB	

3 Punjenje zvučnika i iPod/iPhone uređaja

Logitech® Pure-Fi Anywhere™ 2 zvučnici sadrže internu bateriju za punjenje. Ona se mora napuniti pre prvog korišćenja. Baterija će posle punjenja trajati oko 10 časova.

Baterija će posle punjenja trajati oko 10 časova.

- Da biste napunili zvučnike, povežite adapter naizmenične struje sa zvučnicima, a zatim ga priključite u utičnicu. LED napajanja naizmeničnom strujom se pali kada su zvučnici povezani sa napajanjem. Zvučnike možete koristiti dok se baterija puni.
- LED diode kapaciteta baterije trepte zelenom bojom dok se zvučnici pune. Kada LED diode svetle zelenom bojom bez treptanja, baterija je u potpunosti napunjena.
- Kada koristite baterije, crveni LED kapaciteta baterije označava da je potrebno ponovno punjenje.

Logitech® Pure-Fi Anywhere™ 2 zvučnici koriste litijum-jonsku bateriju za punjenje. Ova baterija ima ograničen broj punjenja i ne može se zameniti. Pogledajte uputstva „Uklanjanje baterije“ za dodatne informacije.

Kada su Logitech® Pure-Fi Anywhere™ 2 priključeni na napajanje naizmeničnom strujom, oni pune i bateriju iPod/iPhone uređaja.

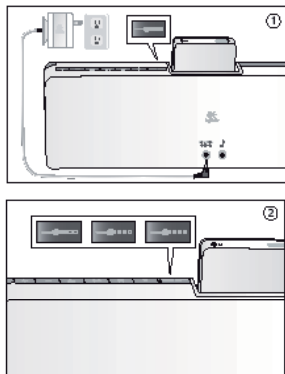

4

Slušanje muzike

- Uključite Logitech® Pure-Fi Anywhere™ 2 zvučnike pritiskom na dugme za napajanje.
- Na iPod uređaju pritisnite taster „Play“ (Reprodukuju).
- Koristite dugmad za jačinu zvuka za određivanje jačine zvuka.

Napomena: Možete koristiti i priloženi bežični daljinski upravljač da uključite i isključite zvučnike, podesite jačinu zvuka i izaberete numere.

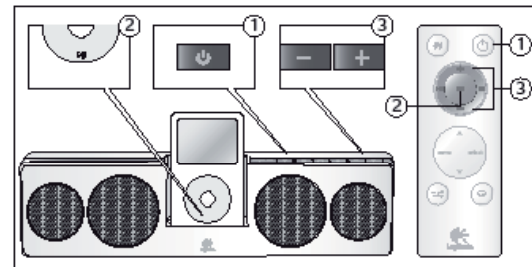

5

Rešavanje problema

iPod/iPhone je u baznoj stanici i reprodukuje, ali ne mogu da čuju muziku.

- Proverite da li zvučnici uključeni (ako LED napajanja svetli zelenom bojom, zvučnici su uključeni).
- Pokušajte da podesite jačinu zvuka. Koristite dugmad za jačinu zvuka.
- Pokušajte da isključite funkciju provere zvuka na iPod uređaju.
- Preuzmite najnoviju verziju usluge iTunes (dostupna na lokaciji apple.com) i nadogradite najnoviji firmver za iPod.
- Proverite zvuk na iPod uređaju pomoću slušalica ili drugih zvučnika.

Nemam adapter za univerzalnu baznu stanicu za iPod.

- Ako imate noviji iPod, trebalo bi da ste dobili adapter za univerzalnu baznu stanicu uz njega kada ste ga kupili.
- Ako imate iPod model 1, 2. ili 3. generacije, potrebno je da koristite konektor pomoćnog ulaza na zadnjoj strani zvučnika. Da biste to uradili, morate kupiti poseban kabl za povezivanje iPod uređaja sa pomoćnim ulazom. (iPod modeli 1. i 2. generacije nemaju konektor za baznu stanicu. Univerzalna bazna stanica ne podržava iPod modele 3. generacije.)

Daljinski upravljač ne funkcioniše.

- Usmerite ga direktno prema zvučnicima.
- Uverite se da senzor za daljinski upravljač nije blokiran. (Nalazi se ispod iPod uređaja.)
- Stavite nove baterije u daljinski upravljač.
- Zvučnici su možda u režimu uštede baterije. Pritisnite dugme za napajanje na zvučniku da ga aktivirate.

Zvučnici se iznenadno isključuju.

- Kada koristite baterije, zvučnici se automatski isključuju ukoliko se muzika ne reprodukuje tokom 2 minuta da bi sačuvali bateriju.
- Preuzmite najnoviju verziju usluge iTunes (dostupna na lokaciji apple.com) i nadogradite najnoviji firmver za iPod.

Najnovije informacije o rešavanju problema potražite na lokaciji www.logitech.com/support.

Korišćenje zvučnika na najbolji način

1. Korišćenje putne torbe

Adapter naizmjenične struje dizajniran je da stane na iPod bazu. Da biste izbegli oštećenje iPod konektora, postavite adapter naizmjenične struje kao što je prikazano – sa kablom sa gornje strane.

2. Kretanje kroz iPod menije

Na daljinskom upravljaču nalaze se tasteri za kretanje kroz menije iPod uređaja. Tasteri sa strelicama koriste se za kretanje kroz meni. Tasterom „menu“ (meni) vraća se na prethodni meni, a tasterom „select“ (izaberi) prelazi se na sledeći meni.

3. Podešavanje nasumičnog rasporeda i ponavljanja numera

Na zvučnicima i na daljinskom upravljaču nalaze se tasteri za nasumični raspored (X) i ponavljanje numera (↺) na iPod uređaju.

4. Stereo XL

Logitech® Pure-Fi Anywhere™ 2 ima svojstvenu funkciju „Stereo XL“ koja u velikoj meri proširuje zvuk. Da biste uključili ili isključili StereoXL, koristite taster na daljinskom upravljaču.

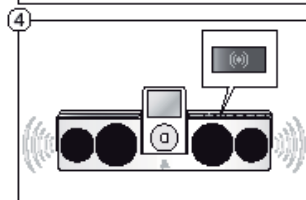
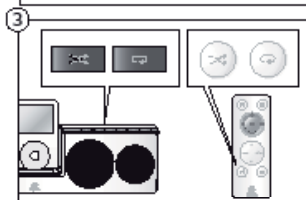
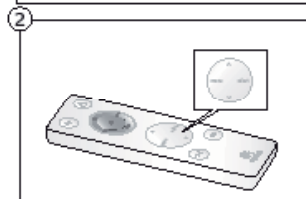

Uputstva za uklanjanje baterije čiji je radni vek istekao

Ovaj uređaj koristi litijum-jonske baterije koje bi trebalo da traju koliko i uređaj. Ukoliko mislite da je baterija neispravna, pokušajte da je napunite. Ukoliko se baterija ne puni, obratite se Logitech korisničkoj podršci za informacije o popravci. **Logitech® Pure-Fi Anywhere™ 2 kompaktni zvučnici za iPod nemaju bateriju koja se servisira. NEMOJTE sami pokušavati da zamenite bateriju.** Ukoliko baterija nije ispravna, a vi ne želite da je Logitech® zameni, sledite uputstva za uklanjanje ispod. Uklonite bateriju u skladu sa zakonima i propisima za odlaganje baterija za oblast u kojoj živite. Ukoliko ne postoje lokalni propisi za uklanjanje baterije, uređaj odložite u korpu za otpatke za elektronsku opremu.



Pažnja: Ukoliko nepravilno koristite bateriju u ovom uređaju, postoji opasnost od požara, eksplozije ili opekotina izazvanih hemikalijama.

Baterija ne sme biti izložena jakoj toploti, kao što je sunčeva svetlost, vatra i sl. Ukoliko baterija curi, promeni boju ili na bilo koji način izgleda neuobičajeno, nemojte je koristiti ili puniti. Nemojte ostavljati bateriju praznu ili neiskorišćenu na duže vremenske periode. Kada se baterije nepravilno upotrebljavaju, mogu da eksplodiraju ili procure izazivajući opekotine i druge povrede. Ukoliko baterija procuri, koristite uobičajene mere predostrožnosti i odmah uklonite bateriju.



Informacije o recikliranju za litijum-jonske baterije: Uklanjanje baterije

Pažnja: Koristite zaštitne naočare prilikom rastavljanja Logitech® Pure-Fi Anywhere™ 2 zvučnika.

1. Skinite prednju masku.
2. Koristite Philips odvijač za skidanje 8 šrafova kao što je prikazano.
3. Razdvojte zvučnike.
4. Iskopčajte konektor baterije.
5. Koristite Philips odvijač za skidanje 2 šrafa kao što je prikazano.
6. Nemojte bacati u korpu za otpatke. Uklonite bateriju u skladu sa lokalnim zakonima o recikliranju.

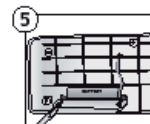
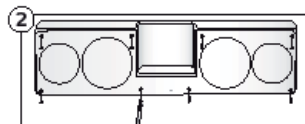

Daljinski upravljač – baterija koju menja korisnik

Pažnja: Daljinski upravljač koristi litijumsku bateriju koju korisnik može zameniti.

Postoji opasnost od požara ili eksplozije u slučaju nepravilne zamene. Za zamenu koristite samo CR2025 litijumsku bateriju od 3V. Iskorišćenu bateriju odmah uklonite u skladu sa uputstvima za korisnike i lokalnim propisima za recikliranje i uklanjanje.

Upozorenje: Rizik od požara, eksplozije i opekotina. Baterije nemojte ponovo puniti, rastavljati, gnječiti ili spaljivati. Baterija ne sme biti izložena jakoj toploti, kao što je sunčeva svetlost, vatra i sl. Bateriju držite van domaćaj dece i u originalnom pakovanju do upotrebe. Nikada nemojte stavljati baterije u usta. U slučaju gutanja baterije, obratite se lekaru ili lokalnom toksikološkom centru.

Ograničena garancija Logitech hardver proizvoda

Logitech Vam garantuje da će Logitech hardver proizvodi biti bez neispravnosti po pitanju materijala i izrade 2 godine, počevši od datuma kupovine. Ova garancija je neprenosiva i ograničena na originalnog kupca, osim u slučajevima zabranjenim važećim zakonima. Ova garancija Vam daje specifična prava, a možete imati i druga prava koja se razlikuju zavisno od važećih lokalnih zakona.

Uputstva o pravnom leku

Logitech-ova potpuna odgovornost i Vaš ekskluzivni pravni lek za bilo kakvu potvrdu garancije biće, prema izboru Logitech-a, (1) popravka ili zamena hardvera, ili (2) povraćaj novca, pod uslovom da je hardver vraćen na mesto kupovine ili drugo mesto na koje Vas Logitech može uputiti, s potvrdom o kupovini ili datiranim računom s popisom stavki. Troškovi transporta i rukovanja mogu se primeniti osim u slučajevima gde je to zabranjeno po zakonu. Logitech može, prema vlastitom izboru, upotrijebiti nove, popravljene ili korišćene delove u dobrom radnom stanju za popravku ili zamenu bilo kog hardverskog proizvoda. Bilo koja zamena hardverskog proizvoda će biti pod garancijom preostalo originalno vremensko razdoblje garancije ili još trideset (30) dana, šta god da je duže, ili za bilo koje dodatno vremensko razdoblje koje može biti primenljivo Vašem pravosuđu.

Ova garancija ne pokriva probleme ili oštećenja koja su uzrok (1) nezgode, zloupotrebe, pogrešne primene, ili bilo kakve neovlašćene popravke, izmene ili rastavljanja; (2) nepravilnog rukovanja ili održavanja, korišćenja na način koji nije u skladu s uputstvima, ili priključenjem na pogrešan dovod napona; i (3) korišćenja potrošne robe, poput baterija, koje nisu nabavljene od strane Logitech-a osim kada su takva ograničenja zabranjena važećim zakonom.

Kome se obratiti u vezi garancije

Pre podnošenja garantnog zahteva preporučujemo Vam da posetite stranicu na našem web sajtu www.logitech.com za tehničku pomoć. Važeći garantni zahtevi se uobičajeno obrađuju preko mesta kupovine tokom prvih trideset (30) dana nakon kupovine; međutim, ovo vremensko razdoblje može varirati zavisno od mesta kupovine Vašeg proizvoda – za detalje molimo Vas da proverite kod Logitech-a ili trgovca gdje ste kupili svoj proizvod. Garantni zahtevi koji se ne mogu obraditi preko mesta kupovine i sva ostala pitanja u vezi proizvoda treba da se upute direktno Logitech-u. Adrese i kontakt informacije službe za korisnike za Logitech mogu se pronaći u dokumentaciji koja se nalazi uz Vaš proizvod i na internet stranici www.logitech.com/support.

Ograničenje odgovornosti

LOGITECH NEĆE PREUZETI ODGOVORNOST ZA BILO KAKVA POSEBNA, INDIREKTNNA, SLUČAJNA ILI POSLEDIČNA OŠTEĆENJA, UKLJUČUJUĆI, ALI NE OGRANIČENJE NA GUBITAK PROFITA, PRIHODA ILI PODATAKA (BILO DIREKTNO ILI INDIREKTNO) ILI KOMERCIJALNI GUBITAK ZBOG KRŠENJA BILO KAKVE IZRAŽENE ILI PODRAZUMEVANE GARANCIJE NA VAŠEM PROIZVODU, ČAK I KADA JE LOGITECH BIO SAVETOVAN O MOGUĆNOSTI TAKVIH OŠTEĆENJA. Neka pravosuđa ne dozvoljavaju isključenje ili ograničenje posebnih, indirektnih, slučajnih ili posledičnih oštećenja, tako da se gore navedena ograničenja ili isključenja ne moraju odnositi na Vas.

Trajanje podrazumevane garancije

OSIM U MERI KOJA JE ZABRANJENA VAŽEĆIM ZAKONOM, BILO KOJA PODRAZUMEVANA GARANCIJA ILI USLOV TRGOVAČKE SPOSOBNOSTI ILI PODOBNOSTI ZA ODREĐENE SVRHE NA OVOM HARDVERSKOM PROIZVODU JE OGRANIČENA U TRAJANJU, DO TRAJANJA PRIMENLJIVOG OGRANIČENOG GARANTNOG PERIODA ZA VAŠ PROIZVOD. Neka pravosuđa ne dozvoljavaju ograničenja na trajanje podrazumevane garancije, tako da se gore navedena ograničenja ne moraju odnositi na Vas.

Državna statutarna prava

Korisnici imaju zakonska prava u skladu s odgovarajućim državnim zakonskim propisima koji upravljaju prodajom potrošačkih dobara. Takva prava nisu pogođena garancijama u ovoj Ograničenoj garanciji.

Nema drugih garancija

Ni jedan Logitech prodavac, agent ili službenik nema ovlašćenja da menja, produžava ili pravi bilo kakve dodatke u ovoj garanciji.

Logitech-ova adresa

Logitech (Europe) S.A., Z.I. Moulin du Choc D, 1122 Romanel/Morges, Švicarska

© 2008 Logitech. Sva prava zadržana. Logitech, Logitech logotip i ostale Logitech oznake su u vlasništvu preduzeća Logitech i mogu biti registrovane. Svi ostali žigovi predstavljaju vlasništvo njihovih vlasnika. Logitech ne preuzima odgovornost za greške do kojih može doći u uputstvima ili na ovoj Web lokaciji. Informacije sadržane ovde mogu biti promenjene bez prethodne najave.

iPod je žig preduzeća Apple, Inc., registrovan u SAD i drugim državama.

POMEMBNA VARNOSTNA NAVODILA

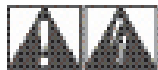

OPOZORILO: NEVARNOST ELEKTRIČNEGA UDARA

- Preberite ta navodila.
- Shranite ta navodila.
- Upoštujte vsa opozorila.
- Upoštujte vsa navodila.
- Naprave ne uporabljajte zraven vode.
- Čistite samo s suho krpo.
- Ne blokirate odprtini za prezračevanje. Namestite skladno z navodili proizvajalca.
- Ne nameščajte v bližini kakršnih koli toplotnih virovov, kot so radiatorji, toplotni izmenjevalniki, štedilniki ali druge naprave (ključno z ojačevalniki), ki oddajajo toploto.
- Ne odstranjujte ali na kakršen koli način obidite varnostnih funkcij polariziranega ali ozemljenega vtiča. Polariziran vtič ima dva kovinska stika, od katerih je eden širši. Ozemljitveni vtič ima dva napajalna stika in tretjega za ozemljenje. Široki oziroma tretji stik je za vašo varnost. Če priključite vtič ne gre v vtičnico, se obrnite na električarja, da zamenja zastarelo vtičnico.
- Zaščitite napajalni kabel, da ne bodo hodili po njem in ne bo preščipjen, zlasti pri vtičih in podaljških ter na mestu, kjer pride iz naprave.
- Uporabljajte samo priključke/dodatke, ki jih določi proizvajalec.
- Med nevitami in kadar je dalj časa ne uporabljajte, napravo iztaknite iz vtičnice.
- Vsa popravila naj izvede ustrezno usposobljen serviser. Popravila so potrebna, če je naprava na kakršen koli način poškodovana: na primer, če se poškoduje napajalni kabel ali vtič ali v napravo razlikje kakršna koli tekočina ali vanjo padejo predmeti in če je naprava izpostavljena dežju ali vlagi, ne deluje kot običajno ali je padla na tla.
- V reže in ventilacijske odprtine naprave ne vstavljajte ničesar, ker lahko pride do požara ali električnega udara.
- Okoli naprave naj bo vsaj 15 cm prostora za pravilno prezračevanje.
- Ne ovirajte prezračevanja s prekrivanjem odprtini s predmeti, kot so časopisi, prti, zavese ipd.
- Na napravo ali v njeno bližino ne postavljajte odprtega ognja (npr. sveče).
- Naprava je bila preskušena samo za uporabo v tropskih in zmernih klimatskih okoliščinah.
- Naprave ne izpostavljajte kapljanju ali pljuskanju. Na napravo ali v njeno bližino ne postavljajte predmetov, napolnjenih s tekočino (npr. vaze).
- Napravo postavite na stabilno mesto, da ne bo padla in povzročila poškodbi izdelkov ali telesne poškodbe.
- Napravo uporabljajte samo s priključkom za zvočni izhod nizke ravni na računalniku ali zvočni napravi.
- Če je naprava opremljena s priključkom za slušalke, upoštevajte naslednje opozorilo: Izpostavljenost čezmerni ali dolgotrajni ravni zvoka iz slušalk lahko povzroči poškodbe ali izgubo sluha. Poslušajte pri razumnih glasnostih.
- Povezavo naprave z električnim napajanjem prekinite tako, da stikalo za vklop/stanje pripravljenosti preklopite v položaj za stanje pripravljenosti in napajalni kabel naprave iztaknete iz električne vtičnice.
- Električna vtičnica mora biti v bližini naprave in preprosto dostopna, prav tako pa tudi naprava za prekinitev električnega napajanja (vtič).

OPOZORILO:

**DA ZMANJŠATE MOŽNOST POŽARA
ALI ELEKTRIČNEGA UDARA, TE NAPRAVO
NE IZPOSTAVLJAJTE DEŽJU ALI VLAGI.**

RAZLAGA ZNAKOV:



Na izdelku, da označuje ...

Previdno: pred nadaljevanjem preberite priloženo dokumentacijo. Ta znak bo nato tudi v razdelku priručnika zraven besedila, ki se nanaša na zadevno temo.



Na izdelku, da označuje ...

Opozorilo: dostop do tega območja je omejen. Neupoštevavanje lahko povzroči nevarnost električnega udara.

1

Hvala, ker ste kupili sistem Logitech® Pure-Fi Anywhere™ 2.

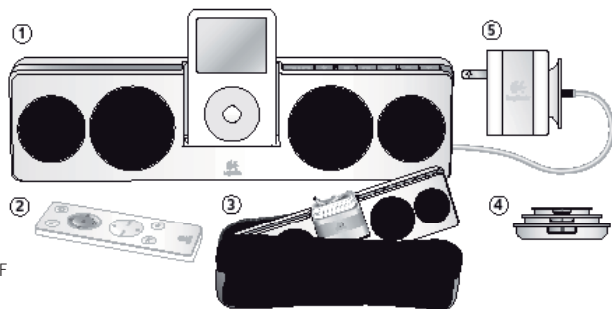

Kaj je v škatli

1. Zvočniški sistem Logitech® Pure-Fi
2. Brežžični daljinski upravljalnik
3. Zaščitna torba za potovanja
4. Prilagojevalniki za Universal Dock
5. Mednarodni napajalnik za izmenični tok (100-240 V)

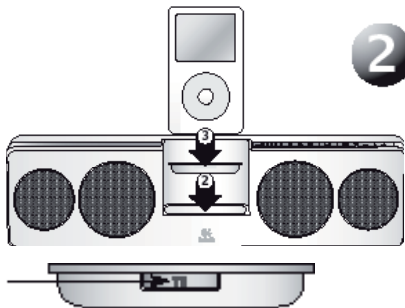

Prilagojevalniki za Universal Dock
imajo različne številke

2

Priključite prilagojevalnik za Universal Dock

1. Izberite prilagojevalnik za Universal Dock, primeren vašemu iPodu ali iPhoneu. Pri izbiri ustreznega prilagojevalnika si pomagajte s spodnjim grafikonom. Če vaš iPod ali iPhone ni naveden, ste pri nakupu morali skupaj z njim dobiti tudi ustrezen prilagojevalnik.
2. Priključite prilagojevalnik Universal Dock na Logitech® Pure-Fi Anywhere™ 2.
3. Priključite iPod ali iPhone v Universal Dock.

Podrži	Pod (1. generacija)	Pod z barvnim zaslonom	Pod nano	Pod nano	Pod nano (prva generacija)	iPhone	Pod nano z mikro	iPod touch	Pod touch
2 4GB, 8GB	4 20GB, 1GB	8 20GB, 30GB, 1GB	8 1GB, 2GB, 4GB	8 1GB	7 2GB, 4GB, 8GB	12 4GB, 8GB	13 4GB, 8GB	8 8GB	14 8GB, 16GB
	8 4GB	7 4GB, 8GB		16 6GB, 8GB				18 16GB	

3

Polnjenje zvočnikov in iPod/iPhonea

Zvočniki Logitech® Pure-Fi Anywhere™ 2 imajo vgrajeno akumulatorsko baterijo. Pred prvo uporabo jo morate napolniti. Baterija z enim polnjenjem traja približno 10 ur.

1. Če želite napolniti baterijo zvočnikov, jih z napajalnikom za izmenični tok priključite na električno vtičnico. Ko so zvočniki priključeni na izmenični tok, zasveti lučka za napajanje. Zvočnike lahko med polnjenjem baterije uporabljate.
2. Lučke za raven napoljenosti baterije med polnjenjem utripajo zeleno. Ko vse lučke neprekinjeno svetijo zeleno, je baterija napolnjena.
3. Pri baterijskem napajanju rdeča lučka označuje, da je baterijo treba napolniti.

Zvočniki Logitech® Pure-Fi Anywhere™ 2 uporabljajo litijevo akumulatorsko baterijo, ki je ni mogoče odstraniti. Ta baterija ima omejeno število ciklov polnjenja in praznjenja in je ni mogoče zamenjati. Za dodatne informacije glejte navodila za odmetavanje baterij.

Ko so zvočniki Logitech® Pure-Fi Anywhere™ 2 priključeni na zunanji vir napajanja, se polni tudi baterija iPod/iPhonea.

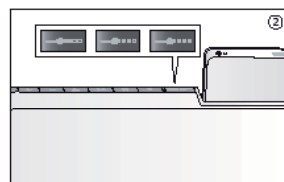
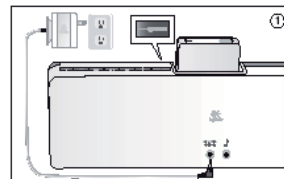

4

Poslušanje glasbe

1. Zvočnike Logitech® Pure-Fi Anywhere™ 2 vklopite s pritiskom gumba za napajanje.
2. Pritisnite Play na iPodu.
3. Nastavite glasnost z gumboma za glasnost.

Opomba: S priloženim daljinskim upravljalnikom lahko zvočnike vklopite in izklopite ter prilagodite glasnost in izbirate skladbe.

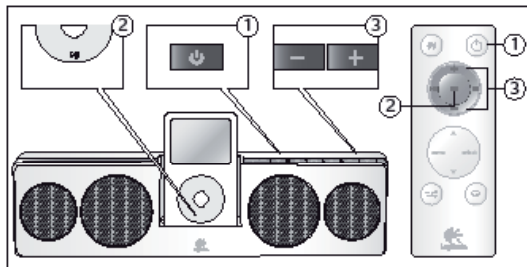

5

Odpravljanje težav

iPod/iPhone je v vmesniku Dock in deluje, vendar glasbe ni mogoče slišati.

- Preverite, ali so zvočniki vklopljeni (če lučka z znakom za napajanje sveti zeleno, so zvočniki vklopljeni).
- Prilagodite glasnost zvočnikov. Uporabite gumba za glasnost.
- Izklopite funkcijo »Sound Check« na iPodu.
- Prenesite najnovjšo različico programa iTunes (na voljo na spletnem mestu apple.com) in po potrebi posodobite programsko opremo iPoda na najnovjšo različico.
- Preverite izhodni signal iPoda s slušalkami ali drugimi zvočniki.

Vmesnik Universal Dock nima prilagojevalnika za moj iPod.

- Če imate novejši iPod, je moral biti prilagojevalnik za vmesnik Universal Dock priložen iPodu, ko ste ga kupili.
- Če imate iPod 1., 2. ali 3. generacije, morate uporabiti vhod Aux na hrbtni strani zvočnikov. Za to boste morali dokupiti kabel, s katerim iPod priključite na vhod Aux. (Modeli iPod 1. in 2. generacije nimajo priključka za vmesnik Universal Dock. Vmesnik Universal Dock na zvočnikih ne podpira modelov iPoda 3. generacije.)

Daljinski upravljalnik ne deluje.

- Daljinski usmerjevalnik obrnite naravnost proti zvočnikom.
- Prepričajte se, da med daljinskim upravljalnikom in sprejemnikom ni ovir. (Sprejemnik je pod iPodom.)
- Zamenjajte baterijo v daljinskem upravljalniku z novo.
- Morda so zvočniki v načinu varčevanja z energijo. Pritisnite gumb za napajanje na ohlajšju zvočnikov, da jih vklopite.

Zvočniki se naključno izklopljajo.

- Če uporabljate baterijsko napajanje, se zvočniki samodejno izklopijo, če več kot 2 minuti ni glasbe, da prihranijo energijo.
- Prenesite najnovjšo različico programa iTunes (na voljo na spletnem mestu apple.com) in po potrebi posodobite programsko opremo iPoda na najnovjšo različico.

Najnovije informacije za odpravljanje težav najdete na spletnem mestu www.logitech.com/support.

6

Izkoristite zvočnike na najboljši možen način

1. Uporaba potovalne torbe

Napajalnik za izmenični tok je oblikovan tako, da ga je mogoče vstaviti v priključek za iPod. Vstavite ga, kot je prikazano (s kablom na vrhu), da se izognete poškodbam iPodovega priključka.

2. Premikanje po iPodovih menijih

Daljinski upravljalnik ima tudi gumba, ki omogočajo premikanje po iPodovih menijih. Po menijih drsite s puščičnimi tipkami. Tipka »menu« odpre prejšnji meni, tipka »select« pa naslednjega.

3. Prilagajanje naključnega predvajanja in ponavljanja

Na zvočnikih in daljinskem upravljalniku so tipke, ki omogočajo prilagajanje načinov naključnega predvajanja (∞) in ponavljanja (↺) pri predvajanju glasbe iz iPoda.

4. Stereo XL

Zvočniki Logitech® Pure-Fi Anywhere™ 2 imajo posebno funkcijo »Stereo XL«, ki znatno poveča zvočno polje. Funkcijo »StereoXL« vklopite in izklopite z gumbom StereoXL na daljinskem upravljalniku.

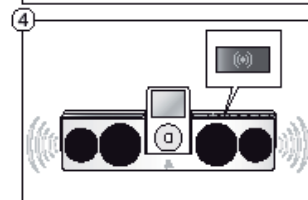
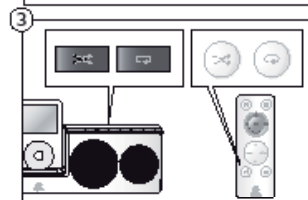
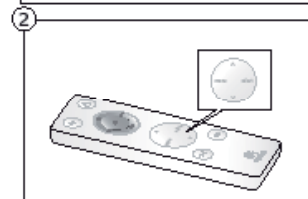



Navodila za odmetavanje baterij po preteku življenjske dobe

Ta naprava uporablja litijevo baterijo, ki naj bi trajala do konca življenjske dobe naprave. Če sumite, da je okvarjena, jo poskusite napolniti. Če polnjenje ni mogoče, se za informacije o popravilu obrnite na Logitechovo podporo strankam. **Kompaktni zvočniki Logitech® Pure-Fi Anywhere™ 2 za naprave iPod nimajo baterij, ki bi jih lahko popravil uporabnik. Prosim, NE poskušajte je popraviti sami.** Če baterija ne deluje več in ne želite, da jo Logitech® zamenja, upoštevajte ta navodila za odmetavanje. Preverite krajevne predpise in zakonodajo, da ugotovite pravičen postopek odmetavanja na vašem območju. Če ni krajevnih predpisov glede odmetavanja baterij, jih odvrzite v zabojnik za odpadne elektronske naprave.

Opozorilo: Napačno ravnanje z baterijo v tej napravi lahko ima za posledico požar, eksplozijo ali kemične opekline.



Ne izpostavljajte je čezmerni toploti, kot je neposredna sončna svetloba, ogenj in podobno. Baterije ne uporabljajte in polnite, če je videti, da pušča, je spremenila barvo, zvita ali na kakršni koli drug način nenavadna. Baterije ne puščajte dalj časa prazne ali nerabljene. Če baterije napačno uporabljate, lahko pride do razlitja ali eksplozije, kar lahko povzroči opekline in druge telesne poškodbe. Če baterija pušča, uporabite običajne previdnostne ukrepe in jo takoj zavrzite.

Ne izpostavljajte je čezmerni toploti, kot je neposredna sončna svetloba, ogenj in podobno. Baterije ne uporabljajte in polnite, če je videti, da pušča, je spremenila barvo, zvita ali na kakršni koli drug način nenavadna. Baterije ne puščajte dalj časa prazne ali nerabljene. Če baterije napačno uporabljate, lahko pride do razlitja ali eksplozije, kar lahko povzroči opekline in druge telesne poškodbe. Če baterija pušča, uporabite običajne previdnostne ukrepe in jo takoj zavrzite.



Informacije o recikliranju litijeve baterije: odstranjevanje baterije

Opozorilo: Pri razstavljanju zvočnikov Logitech® Pure-Fi Anywhere™ 2 uporabite varnostna očala.

1. Odstranite sprednji pokrov.
2. S križnim izvijačem odstranite 8 vijakov, kot je prikazano.
3. Povečite zvočnika narazen.
4. Iztaknite priključek baterije.
5. S križnim izvijačem odstranite 2 vijaka, kot je prikazano.
6. Ne odmetavajte med običajne smeti. Baterijo zavrzite skladno s krajevnimi predpisi o recikliranju baterij.

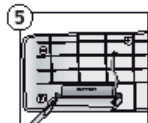
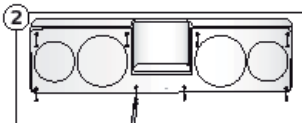

Daljinski upravljalnik – baterija, ki ji lahko zamenja uporabnik

Opozorilo: Daljinski upravljalnik uporablja litijevo baterijo, ki jo lahko zamenja uporabnik.

Če baterijo ne zamenjate pravilno, lahko pride do požara ali eksplozije. Zamenjajte samo s 3-voltno litijevo baterijo CR2025. Izrabljene baterije nemudoma zavrzite skladno z uporabniškimi navodili in krajevnimi predpisi o recikliranju in odmetavanju.

Opozorilo: Tveganje požara, eksploziji in opeklin. Ne polnite, razstavljajte, drobite ali sežigajte. Ne izpostavljajte je čezmerni toploti, kot je neposredna sončna svetloba, ogenj in podobno. Baterijo hranite zunaj dosega otrok in v izvorni embalaži, dokler je ne uporabite. Baterij nikoli ne vstavljajte v usta. Če baterijo kdo pogoltne, se nemudoma obrnite na najbližjega zdravnika ali središče za nadzor strupov.

Omejena garancija za strojno opremo Logitech

Logitech jamči, da bo vaša strojna oprema Logitech brez napak v materialu in izdelavi 2 leti od dneva nakupa. Ta garancija ni prenosljiva in je omejena na prvega kupca, razen kjer je to prepovedano po veljavni zakonodaji. Ta garancija vam daje določene pravne pravice, lahko pa imate še druge pravice, ki pa se razlikujejo glede na lokalno zakonodajo.

Odprava pomanjkljivosti

Celotna odgovornost podjetja Logitech in vaši izključni pravici do odprave pomanjkljivosti v času garancije bosta, po preudarku Logitech-a, (1) popravilo ali zamenjava strojne opreme, ali (2) povračilo kupnine, pod pogojem, da se strojno opremo vrne na kraj nakupa ali drugo mesto, ki bi ga določil Logitech, s kopijo potrdila o prodaji ali datiranega razčlenjenega računa. Stroške pošiljanja in ravnanja nosi kupec, razen če to prepoveduje veljavna zakonodaja. Logitech lahko, po lastni presoji, uporabi nove ali popravljive dele, v dobrem delovnem stanju, za popravilo ali nadomestilo katerikoli strojne opreme. Nadomestna strojna oprema bo v garanciji za preostanek garancijske dobe ali za rok tridesetih (30) dni, katerakoli doba je daljša, ali za kakršnokoli dodatno obdobje, ki bi ga morebiti določala vaša zakonodaja.

Iz garancije so izzete vse težave ali okvare, do katerih je prišlo zaradi (1) nesreče, zlorabe, napačne uporabe ali kakršnihkoli nepooblaščenih popravil, predelave ali razstavitve; (2) nepravilne uporabe ali vzdrževanja, uporabe v nasprotju z navodili za uporabo, ali zaradi priključitve na neustrezno električno napetost; ali (3) uporabe potrošnih dodatkov, na primer nadomestnih baterij, ki jih ni dobavil Logitech – razen kjer so takšne omejitve prepovedane z veljavno zakonodajo.

Uveljavljanje garancijskih pravic

Preden podate garancijski zahtevek, vam priporočamo, da si ogledate tehnično pomoč v razdelku o podpori na strani www.logitech.com. Upravičene garancijske zahtevke se navadno obravnava na kraju nakupa v prvih tridesetih (30) dneh po nakupu – vendar pa je lahko ta časovna doba različna, odvisno od tega, kje ste kupili izdelek. Prosimo, da si o podrobnostih posvetujete z Logitech-om ali s prodajalcem, pri katerem ste izdelek kupili. Garancijske zahtevke, ki jih ni mogoče obravnavati na kraju nakupa, ali katera koli druga vprašanja v zvezi z izdelkom naslovite neposredno na Logitech. Naslovi in kontaktni podatki za pomoč strankam so navedeni v dokumentaciji, ki je priložena k vašem izdelku, in na spletni strani www.logitech.com/support na internetu.

Omejitev odgovornosti

LOGITECH NE PREVZEMA ODGOVORNOSTI ZA KAKRŠNE KOLI POSEBNE, POSREDNE, NENAMERNE ALI POSLEDIČNE OKVARE, VKLJUČNO Z VENDAR NE OMEJENO NA IZGUBO DOBIČKA, PRIHODKOV ALI PODATKOV (NEPOSREDNO ALI POSREDNO) ALI KOMERCIALNO IZGUBO ZARADI KRŠENJA KATERE KOLI IZREČNE ALI VSEBOVANE GARANCIJE ZA VAŠ IZDELEK, TUDI ČE JE BIL LOGITECH OBVEŠČEN O MOŽNOSTI TAKŠNIH OKVAR. Nekatere zakonodaje ne dovoljujejo izključitve ali omejitve posebnih, posrednih, nenamernih ali posledičnih okvar, zato se gornja omejitev ali izjema morda ne nanaša na vas.

Trajanje vsebovanih garancij

RAZEN CE JE TJE TO PREPOVEDANO Z VELJAVNO ZAKONODAJO, SO VSAKA VSEBOVANA GARANCIA ALI PRODAJNO JAMSTVO ALI LUSTREZNOST ZA DOLOČEN NAMEN ZA TO STROJNO OPREMO ČASOVNO OMEJENI NA DOBO VELJAVNE OMEJENE GARANCIJE, KI VELJA ZA VAŠ IZDELEK. Nekatere zakonodaje ne dovolijo omejitve trajanja vsebovane garancije, zato se gornja omejitev morda ne nanaša na vas

Pravice iz lokalne zakonodaje

Kupci imajo zakonite pravice v okviru nacionalne zakonodaje, ki ureja prodajo izdelkov. Garancije v omejeni garanciji na vplivajo na te pravice.

Ni drugih garancij

Noben Logitech-ov trgovec, agent ali zaposleni nima pooblastila za preoblikovanje, podaljšanje ali dopolnitev te garancije.

Naslov podjetja Logitech

Logitech Europe S.A., Z.I. Moulin du Choc D, 1122 Romanel/Morges, Switzerland

© 2008 Logitech. Vse pravice pridržane. Logitech, logotip Logitech in druge znamke Logitech so last podjetja Logitech in so lahko zaščitene. Vse druge znamke so last svojih lastnikov. Logitech ne prevzema nobene odgovornosti za morebitne napake v katerem koli priročniku ali na tem spletnem mestu. Informacije v tem dokumentu se lahko spremenijo brez poprejšnjega obvestila.

iPod je blagovne znamka podjetja Apple, Inc., zaščitena v ZDA in drugih državah.

DŮLEŽITÉ BEZPEČNOSTNÉ POKYNY

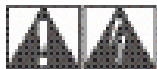

VÝSTRAHA! NEBEZPEČENSTVO ZÁSAHU ELEKTRICKÝM PRŮDOM

- Prečítajte si tieto pokyny.
- Dodržujte tieto pokyny.
- Všimajte si všetky upozomenia.
- Postupujte podľa všetkých pokynov.
- Nepoužívajte toto zariadenie v blízkosti vody.
- Zariadenie čistite iba suchou handričkou.
- Nablokujte ventilačné otvory. Zariadenie nainštalujte v súlade s pokynmi výrobcu.
- Zariadenie nainštalujte v blízkosti zdrojov tepla, ako sú napríklad radiátory, ohrievače, kachle a ďalšie prístroje (vrátane zosiľovačov), ktoré produkujú teplo.
- Používajte bezpečnostnú polarizovanú alebo uzemnenú zástrčku. Polarizovaná zástrčka má dva kolíky, pričom jeden z nich je širší. Uzemnená zástrčka má dva kolíky a tretí uzemnený kolík. Širší kolík, resp. tretí kolík slúži pre vašu bezpečnosť. Ak dodaná zástrčka nepasuje do vašej zásuvky, obráťte sa na elektrikára, aby vymenil zastaranú zásuvku.
- Zabráňte šliapaniu po elektrickom kábli a jeho stláčaniu najmä v oblasti kolíkov, zásuvky a v bode, kde kábel vychádza zo zariadenia.
- Používajte iba doplnky a príslušenstvo špecifikované výrobcom.
- Počas búrok s bleskami a v čase, keď zariadenie dlhšiu dobu nepoužívate, odpojte zariadenie z elektrickej siete.
- Všetky opravy prenechajte kvalifikovaným servisným odborníkom. Ak je prístroj akýmkoľvek spôsobom poškodený (môže ísť napríklad o poškodenie napájacieho kábla alebo zástrčky, poškodenie vyliatou tekutinou na prístroj alebo objektmi zapadnutými do prístroja, poškodenie v dôsledku vystavenia prístroja dažďu alebo vlhkosti, poškodenie, následkom ktorého prístroj nepracuje normálnym spôsobom, alebo poškodenie spôsobené pádom prístroja), vyžaduje sa servisný zásah.
- Do vetracích otvorov ani slotov zariadenia nekladajte žiadne predmety. Mohlo by dôjsť k požiaru alebo k poraneniu elektrickým prúdom.
- Okolo zariadenia ponechajte vzdialenosť aspoň 15 cm na

- dostatočné prúdenie vzduchu.
- Nedovoľte blokovanie prúdenia vzduchu zakrytím ventilačných otvorov predmetmi, ako sú noviny, obrusy, záclony, atď.
- Vedľa zariadenia ani naň neumiestňujte žiadne zdroje otvoreného plameňa, ako sú napríklad zapálené sviečky.
- Zariadenie je určené iba na použitie v tropických a miernych klimatických pásmach.
- Zariadenie by nemalo byť vystavené kvapkaniu ani obliatiu. Na zariadenie ani vedľa neho neumiestňujte žiadne predmety naplnené tekutinou, ako sú napríklad vázy.
- Zariadenie umiestnite na stabilné miesto, aby nepadlo a aby tým nedošlo k poškodeniu produktu alebo telesnej ujme.
- Zariadenie používajte zapojené iba do zvukového výstupného konektora počítača alebo zvukového zariadenia.
- Ak je k dispozícii konektor pre slúchadlá, vezmite do úvahy nasledujúce upozomenie: Nadmerný alebo dlhodobý tlak zvuku zo slúchadiel môže spôsobiť poškodenie alebo stratu sluchu. Zariadenie preto používajte pri primeranej hlasitosti.
- Zariadenie možno odpojiť od elektrického zdroja prepnutím vypínača napájania do polohy pohotovostného režimu a odpojením napájacieho kábla zariadenia zo zásuvky so striedavým prúdom.
- V blízkosti zariadenia by mala byť k dispozícii ľahko dostupná stenová zásuvka a zástrčka na odpojenie zariadenia od elektriny by mala zostať prístupná.

UPOZORNENIE: AK CHCETE ZNÍŽIŤ RIZIKO POŽIARU ALEBO ZÁSAHU ELEKTRICKÝM PRŮDOM, NEVYSTAVUJTE ZARIADENIE DAŽĎU ANI VLHKOSTI.

VYSVETLENIE SYMBOLOV:



Umiestnené na produkte znamená...

Výstraha: pred pokračovaním si prezrite sprievodnú dokumentáciu. Tento symbol by sa mal potom nachádzať v sekcii príručky venovanej informáciám týkajúcim sa príslušnej oblasti.



Umiestnené na produkte znamená...

Pozor: prístup k tejto oblasti je zakázaný. Nedodržanie tohto pokynu môže mať za následok zášah elektrickým prúdom.

1

Ďakujeme, že ste si kúpili produkt Logitech® Pure-Fi Anywhere™ 2.

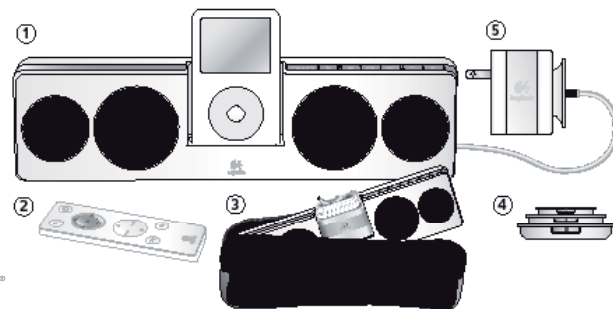

Obsah balenia

1. Systém reproduktorov Logitech®
2. Bezdrôtový diaľkový ovládač
3. Ochranné cestovné puzdro
4. Adaptéry Universal Dock
5. Medzinárodný adaptér striedavého prúdu (100 – 240 V)

2

Pripojenie adaptéra Universal Dock

1. Vyberte adaptér Universal Dock určený pre váš prehrávač iPod alebo zariadenie iPhone. Správny adaptér vyberte podľa nižšie uvedenej tabuľky. Ak váš prehrávač iPod alebo zariadenie iPhone nie je uvedené, adaptér by ste mali získať pri jeho kúpe.
2. Pripojte adaptér Universal Dock k zariadeniu Logitech® Pure-Fi Anywhere™ 2.
3. Pripojte zariadenie iPod alebo iPhone k adaptéru Universal Dock.

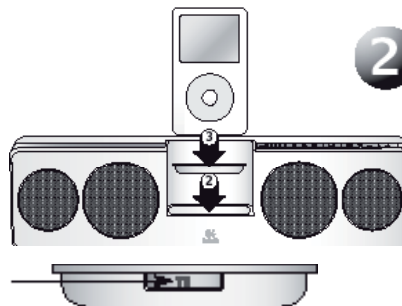

Adaptéry Universal Dock
sú identifikované podľa čísla

Podrniek	Pod (4. generácia)	Pod s funkciou display	Pod nano	Pod video	Podnano (iPhone)	iPhone	Pod nano video	Pod nano	Pod touch
3	4	8	8	8	11	12	12	8	14
4GB, 8GB	20GB, 16GB	20GB, 30GB, 16GB	1GB, 2GB, 4GB	32GB	2GB, 4GB, 8GB	4GB, 8GB	4GB, 8GB	8GB	8GB, 16GB
	8	7		16				16	
	4GB	4GB, 6GB		6GB, 8GB				16GB	

3 Nabíjanie reproduktorov a zariadenia iPod/iPhone

Reproduktory Logitech® Pure-Fi Anywhere™ 2 obsahujú internú nabíjateľnú batériu. Pred prvým použitím zariadenia je potrebné túto batériu nabiť. Na jedno nabitie vydrží batéria približne 10 hodín.

1. Ak chcete reproduktory nabiť, pripojte adaptér striedavého prúdu k reproduktorom a potom do elektrickej zásuvky. Po pripojení reproduktorov k zdroju striedavého prúdu sa rozsvieti kontrolka LED napájania. Keď sa batéria nabíja, reproduktory môžete používať.
2. Kontrolky LED úrovně nabitia batérie blikajú pri nabíjaní reproduktorov nazeleno. Keď všetky kontrolky LED svietia bez blikania, batéria je úplne nabitá.
3. Ak reproduktory používate pri napájaní z batérie, červená kontrolka LED úrovně nabitia batérie indikuje, že batériu je potrebné dobíť.

V reproduktoroch Logitech® Pure-Fi Anywhere™ 2 sa používa nevymeniteľná lítium-iónová nabíjateľná batéria. Táto batéria má obmedzený počet cyklov nabitia a nie je ju možné vymeniť. Ďalšie informácie nájdete v časti týkajúcej sa likvidácie batérie.

Keď sú reproduktory Logitech® Pure-Fi Anywhere™ 2 pripojené k zdroju striedavého prúdu, nabíjajú aj batériu zariadenia iPod/iPhone.

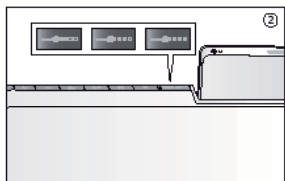

4

Počúvanie hudby

1. Stlačením tlačidla napájania zapnete reproduktory Logitech® Pure-Fi Anywhere™ 2.
2. Stlačte tlačidlo Play (Prehrať) na prehrávači iPod.
3. Pomocou tlačidiel hlasitosti upravte úroveň hlasitosti.

Poznámka: Pomocou pripáleného bezdrôtového diaľkového ovládača môžete zapnúť alebo vypnúť reproduktory, upraviť hlasitosť a vyberať skladby.

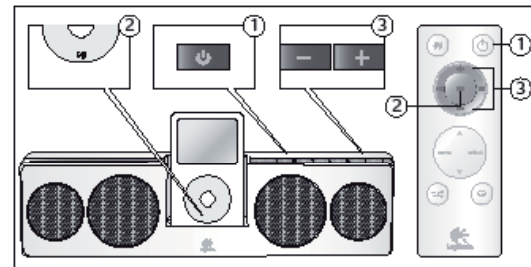

5

Riešenie problémov

Zariadenie iPod/iPhone je vložené v adaptéri a prehráva, no nepočúva žiadnu hudbu.

- Skontrolujte, či sú reproduktory zapnuté (ak kontrolka LED so symbolom napájania svieti nazeleno, reproduktory sú zapnuté).
- Skúste upraviť úroveň hlasitosti na reproduktoroch. Použite tlačidlo hlasitosti.
- Skúste vypnúť funkciu Sound Check (Kontrola zvuku) na prehrávači iPod.
- Prevezmite si najnovšiu verziu aplikácie iTunes (k dispozícii na lokalite apple.com) a inovujte na najnovšiu verziu firmvéru prehrávača iPod.
- Skontrolujte výstup prehrávača iPod pomocou slúchadiel alebo iných reproduktorov.

Adaptér Universal Dock nie je vhodný pre môj prehrávač iPod.

- Ak používate novší prehrávač iPod, adaptér Universal Dock by ste preň mali získať pri nákupe prehrávača iPod.
- Ak máte prehrávač iPod prvej, druhej alebo tretej generácie, musíte použiť konektor prídavného vstupu na zadnej strane reproduktorov. Na tento účel si budete musieť zakúpiť samostatný kábel na pripojenie prehrávača iPod k prídavnému vstupu. (Modely prehrávača iPod prvej a druhej generácie nemajú konektor pre stolný adaptér. Adaptér Universal Dock reproduktorov nepodporuje modely prehrávača iPod tretej generácie.)

Diaľkový ovládač nefunguje.

- Nasmerujte diaľkový ovládač priamo na reproduktory.
- Uistite sa, že snímač diaľkového ovládača nič neblokuje. (Nachádza sa pod prehrávačom iPod.)
- Skúste v diaľkovom ovládači použiť novú batériu.
- Reproduktory sa môžu nachádzať v režime úspory batérie. Stlačením tlačidla napájania na reproduktoroch uveďte reproduktory do normálneho režimu.

Reproduktory sa náhodne vypínajú.

- Za účelom úspory energie batérie sa reproduktory, ktoré sú napájané z batérie, automaticky vypnú, ak sa po dobu 2 minút neprehráva žiadna hudba.
- Prevezmite si najnovšiu verziu aplikácie iTunes (k dispozícii na lokalite apple.com) a inovujte na najnovšiu verziu firmvéru prehrávača iPod.

Najnovšie informácie týkajúce sa riešení problémov nájdete na lokalite www.logitech.com/support.

Optimálne používanie reproduktorov

1. Používanie cestového puzdra

Adaptér striedavého prúdu je navrhnutý tak, aby sa zmestil do pozície pre prehrávač iPod. Ak chcete zabrániť poškodeniu konektora pre prehrávač iPod, vložte adaptér tak, ako to znázorňuje obrázok – s káblom na hornej strane.

2. Navigácia v ponukách prehrávača iPod

Dialkový ovládač obsahuje tlačidlá umožňujúce pohyb v ponukách prehrávača iPod. Klávesy so šípkami sa používajú na posúvanie ponuky. Tlačidlo „menu“ umožňuje prejsť na predchádzajúcu ponuku a tlačidlo „select“ na ďalšiu ponuku.

3. Úprava náhodného prehrávania a opakovania

Reproduktory aj diaľkový ovládač obsahujú tlačidlá na úpravu stavu náhodného prehrávania (X) a opakovania (↺) na prehrávači iPod.

4. Stereo XL

Reproduktory Logitech® Pure-Fi Anywhere™ 2 disponujú patentovanou funkciou Stereo XL, ktorá výrazne rozširuje zvukové pole. Na zapnutie a vypnutie funkcie StereoXL použite tlačidlo na diaľkovom ovládači.

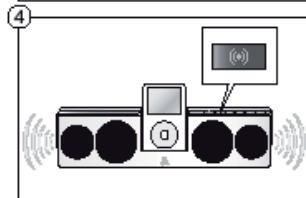
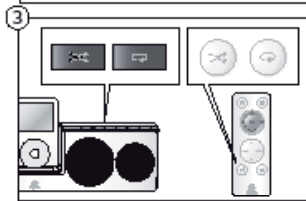
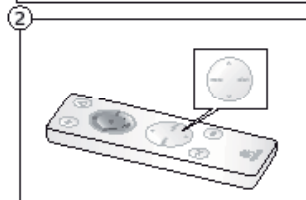

Pokyny pre likvidáciu batérií po skončení ich životnosti

V tomto zariadení sa používa lítium-iónová batéria, ktorej životnosť by mala zodpovedať životnosti zariadenia. Ak máte podozrenie, že batéria je vybitá, skúste ju nabíť. Ak sa batéria nedobíja, obráťte sa na technickú podporu zákazníkov spoločnosti Logitech a požiadať o informácie o oprave. **Kompaktné reproduktory Logitech® Pure-Fi Anywhere™ 2 pre prehrávač iPod neobsahujú batériu, ktorú by používateľ mohol vymeniť alebo opraviť. NEPOKÚŠAJTE SA batériu vymeniť sami.** Ak sa batéria nedá používať a nechcete, aby ju spoločnosť Logitech® vymenila, mali by ste sa riadiť podľa nižšie uvedených pokynov pre likvidáciu. Batériu zlikvidujte podľa zákonov a predpisov, ktoré platia vo vašej oblasti. Ak takéto zákony a nariadenia neexistujú, vhodte zariadenie do zbernej nádoby na elektronické zariadenia.



Výstraha: Batéria používaná v tomto zariadení môže v prípade nesprávneho použitia predstavovať riziko vzniku požiaru, výbuchu alebo chemického poleptania.

Batériu by ste nemali vystavovať zdroju nadmerného tepla, ako je napríklad sŕnečné žiarenie, oheň alebo iné podobné zdroje. Ak sa z batérie uvoľní vnútorný roztok, ak sa zmení jej farba, ak je zdeforovaná, alebo ak vyzerá nezvyčajne, nenabíjajte ju a ani ju nepoužívajte. Batériu neponechajte príliš dlho vybitú alebo nepoužitú. Pri nesprávnom používaní môžu batérie explodovať alebo vytečať a spôsobiť tak popáleniny alebo iný úraz. Ak batéria vytečie, riadte sa podľa bežných opatrení a okamžite zlikvidujte batériu.



Informácie o recyklácii lítium-iónovej batérie: Vybratie batérie

Výstraha: Pri rozoberaní zariadenia Logitech® Pure-Fi Anywhere™ 2 používajte ochranné okuliare.

1. Páčivým pohybom odstráňte predný kryt.
2. Pomocou krížového skrutkovača odstráňte 8 skrutiek, ako je to znázornené na obrázku.
3. Otvorte reproduktory.
4. Odpojte konektor batérie.
5. Pomocou krížového skrutkovača odstráňte 2 skrutky, ako je to znázornené na obrázku.
6. Batériu nevhadzujte do odpadu. Zlikvidujte ju podľa miestnych zákonov o recyklácii batérií.

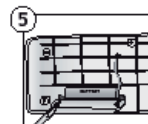
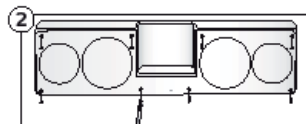

Dialkový ovládač – Batéria s možnosťou výmeny používateľom

Výstraha: Dialkový ovládač obsahuje batériu, ktorú môže používateľ vymeniť.

V prípade nesprávnej výmeny batérie hrozí riziko vzniku požiaru alebo výbuchu. Na výmenu použite iba 3-voltovú lítium-iónovú plochú batériu CR2025. Použitú batériu bezodkladne zlikvidujte podľa pokynov pre používateľa, pričom sa riadte miestnymi nariadeniami týkajúcimi sa recyklácie a odpadu.

Upozornenie: Hrozí riziko vzniku požiaru, výbuchu a popálenia. Batériu nenabíjajte, nerozoberajte, nestláčajte ani nespuľajte. Batériu by ste nemali vystavovať zdroju nadmerného tepla, ako je napríklad sŕnečné žiarenie, oheň alebo iné podobné zdroje. Batériu uschovajte mimo dosahu detí a ponechajte ju v pôvodnom balení, až kým ju nebudete chcieť použiť. Batérie si nikdy nedávajte do úst. V prípade prehĺtnutia batérie kontaktujte lekára alebo miestne stredisko zaobstarávajúce sa otrávaní jedmi.

Obmedzenie záruka na hardwarový produkt Logitech

Logitech Vám poskytuje záruku, že Váš hardwarový produkt Logitech bude bez výrobných a materiálových chýb 2 roky, počnúc dátumom nákupu. Okrem prípadov, kde to je príslušnými zákonmi zakázané, táto záruka je neprenosná a je obmedzená na pôvodného kupujúceho. Táto záruka Vám dáva špecifické právne nároky. Môžete mať aj iné práva, ktoré sa podľa miestnych zákonov môžu odlišovať.

Nároky podľa tejto záruky

Jediným záväzkom spoločnosti Logitech a jediným Vaším nárokom z porušenia tejto záruky bude, podľa uváženia spoločnosti Logitech, nasledujúce: (1) oprava lebo výmena hardwaru, lebo (2) vrátenie zaplatenej kúpnej ceny, s tým že hardware bude vrátený do miesta nákupu alebo na iné miesto podľa pokynov Logitech, spoločne s kópiou potvrdenia o nákupe alebo predajného potvrdenia opatreného dátumom. Okrem prípadov, kde je to zákonom zakázané, kupujúci platí poplatky za prepravu a manipuláciu. Spoločnosť Logitech môže, podľa svojho uváženia, použiť k oprave alebo náhrade hardwarového produktu nové alebo opravené súčiastky, ktoré sú v dobrom stave. Akýkoľvek hardwarový produkt poskytnutý ako náhrada bude krytý zárukou po dobu zbytku pôvodného záručného obdobia alebo po dobu tridsať (30) dní, podľa toho, ktoré obdobie je dlhšie, alebo po akékoľvek ďalšie časové obdobie platné vo Vašej jurisdikcii.

Táto záruka nekrýje problémy alebo škody spôsobené (1) nehodou, zneužitím, nesprávnym použitím alebo akoukoľvek neautorizovanou opravou, modifikáciou alebo rozmontovaním; (2) nevhodným používaním alebo údržbou, užívaním v rozpore s pokynmi pre výrobok alebo zapojením do nesprávneho zdroja elektrického prúdu; lebo (3) použitím pomôcok ako sú výmenné batérie nedodávané spoločnosťou Logitech, okrem prípadov, kde také obmedzenie príslušné zákony zakazujú.

Ako získať služby v rámci záruky

Pred tým, ako uplatníte nárok zo záruky, odporúčame aby ste navštívili technickú podporu na stránkach www.logitech.com za účelom technickej pomoci. Oprávnené nároky zo záruky sú v priebehu tridsať (30) dní od nákupu obvykle riešené prostredníctvom miesta nákupu, toto obdobie sa však môže líšiť podľa lokality, kde ste produkt kúpili. Prosím overte si podrobnosti v Logitech alebo u predajcu, kde ste produkt kúpili. Nároky zo záruky, ktoré nemôžu byť riešené v mieste nákupu, a akékoľvek iné otázky spojené s produktom by mali byť zasielané priamo spoločnosti Logitech. Adresy a kontaktné informácie na servis pre zákazníkov spoločnosti Logitech nájdete v dokumentácii priloženej k Vašmu produktu a na webových stránkach na adrese www.logitech.com/support.

Obmedzenie zodpovednosti

SPOLOČNOSŤ LOGITECH ZA ŽIADNYCH OKOLNOSTÍ NEDOPOVEDÁ ZA ŽIADNÉ ZVLÁŠTNE, NEPRIAME, NÁHODNÉ ALEBO NÁSLEDNÉ ŠKODY, VČÍTANE OKREM INÉHO, ZA STRATU ZISKU, PRÍJMOV LEBO DÁT (PRIAMU AJ NEPRIAMU) ALEBO OBCHODNÚ STRATU Z PORUŠENIA AKEIKOĽKVEK VÝSLOVNEJ ALEBO PREDPOKLADANEJ ZÁRUKY NA VAŠOM PRODUKTU, AJ V PRÍPADE, ŽE SPOLOČNOSŤ LOGITECH BOLA NA MOŽNOSŤ VZNIKU TAKÝCH ŠKOD UPOZORNENÁ. V niektorých jurisdikciách nie je vylúčenie alebo obmedzenie zodpovednosti za zvláštne, nepriame, náhodné alebo následné škody povolené, a preto sa vyššie uvedené vylúčenie alebo obmedzenie na Vás nemusí vzťahovať.

Trvanie predpokladaných záruk

S VÝNIMKOM ROZSAHU PRÍSLUŠNÝM ZÁKONOM ZAKÁZANÉHO, TRVANIE AKEIKOĽKVEK PREDPOKLADANEJ ZÁRUKY ALEBO PODMIENKY PREDAJNOSTI ALEBO VHDNOSTI TOHTO HARDWAROVÉHO PRODUKTU PRE URČITÝ ÚČEL JE OBMEDZENÉ NA DOBU TRVANIA PRÍSLUŠNEJ OBMEDZENEJ ZÁRUKY VÁŠHO PRODUKTU. V niektorých jurisdikciách nie je obmedzenie doby trvania predpokladanej záruky povolené, a preto sa vyššie uvedené obmedzenie na Vás nemusí vzťahovať.

Právne nároky podľa miestnych zákonov

Podľa príslušných miestnych zákonov majú spotrebiteľia pri nákupe spotrebného zbožia určité právne nároky. Tieto práva nie sú ustanoveniami obsiahnutými v tejto obmedzenej záruke ovplyvnené.

Žiadne iné záruky

Žiadny z predajcov, zástupcov alebo zamestnancov spoločnosti Logitech nie je oprávnený urobiť akékoľvek zmeny, rozšírenia alebo dodatky k tejto záruke.

Adresa Logitech

Logitech Europe S.A., Z.I. Moulin du Choc D, 1122 Romanel/Morges, Švajčiarsko

© 2008 Logitech. Vše pravice pridržane. Logitech, logotip Logitech in druge znamke Logitech so last podjetja Logitech in so lahko zaščitene. Vse druge znamke so last svojih lastnikov. Logitech ne prevzema nobene odgovornosti za morebitne napake v katerem koli priročniku ali na tem spletnem mestu. Informacije v tem dokumente se lahko spremenijo brez poprejšnjega obvestila.

iPod je blagovne znamka podjetja Apple, Inc., zaščitena v ZDA in drugih državah.

INSTRUCȚIUNI IMPORTANTE PRIVIND SIGURANȚA



ATENȚIE! PERICOL DE ELECTROCUTARE

- Citiți aceste instrucțiuni.
- Păstrați aceste instrucțiuni.
- Țineți cont de toate avertismentele.
- Respectați toate instrucțiunile.
- Nu utilizați aparatul în apropierea apei.
- Curățați numai cu un material textil uscat.
- Nu blocați nicio deschidere de ventilație. Instalați conform instrucțiunilor producătorului.
- Nu instalați în apropierea surselor de căldură, cum ar fi radiatoare, guri de căldură, sobe sau alte aparate (inclusiv amplificatoare) care produc căldură.
- Nu anulați scopul de siguranță al ștecherului polarizat sau al celui de împănțantare. Un ștecher polarizat are două lame, una dintre acestea fiind mai lată decât cealaltă. Un ștecher de tipul celor de împănțantare are două lame și un dinte de împănțantare. Nu anulați scopul de siguranță al ștecherului polarizat sau al celui de împănțantare. Dacă ștecherul furnizat nu intră în priză, consultați un electrician pentru înlocuirea prizei învechite.
- Protejați cablul de alimentare, astfel încât să nu se calce pe el și să nu fie strâns, în special la ștechere, la prizele multiple pentru aparate electrocasnice, precum și în punctul în care acesta iese din aparat.
- Utilizați numai dispozitive/accesorii indicate de producător.
- Deconectați aparatul în timpul furtunilor cu fulgere sau atunci când nu este utilizat pentru perioade de timp îndelungate.
- Toate serviciile de reparații trebuie să fie efectuate de personal de service calificat. Reparațiile sunt necesare dacă aparatul este deteriorat în orice fel, de exemplu, în cazul în care cablul de alimentare sau ștecherul este deteriorat, dacă a fost vărsat lichid pe aparat sau dacă au căzut obiecte în acesta, dacă aparatul a fost expus la ploaie sau umezeală, dacă acesta nu funcționează corespunzător sau dacă a fost scâpat pe jos.
- Nu împingeți obiecte în orificiile sau sloturile aparatului, deoarece pot avea loc incendii sau electrocutări.
- Păstrați o distanță minimă de 15 cm în jurul aparatului, pentru o ventilație suficientă.
- Ventilația nu trebuie să fie împiedicată prin acoperirea cu obiecte a deschiderilor de ventilație, cum ar fi ziare, fețe de masă, draperii etc.
- Nu plasați pe sau în apropierea aparatului surse de flacără deschisă, cum ar fi lumânări aprinse.
- Dispozitivul a fost evaluat numai pentru utilizarea în mediile cu climă tropicală sau temperată.
- Nu expuneți aparatul la picurarea sau vărsarea de lichide. Nu plasați obiecte umplute cu lichide, cum ar fi vase, pe sau în apropierea aparatului.
- Plasați aparatul într-o locație stabilă, astfel încât să nu cadă și să nu provoace deteriorarea produsului sau răniea.
- Utilizați aparatul numai de la mufa de ieșire pentru linie audio de nivel redus a computerului sau a unui dispozitiv audio.
- Dacă este furnizată mufa pentru căști, respectați următorul avertisment: Presiunea excesivă sau prelungită a sunetului provenit de la căști poate duce la deteriorarea sau pierderea auzului. Ascultați la un nivel rezonabil al volumului.
- Aparatul va fi deconectat de la rețeaua de alimentare prin poziționarea întrerupătorului pomit/standby în poziția standby și prin deconectarea cablului de alimentare a aparatului de la priza de alimentare cu c.a.
- Priza va fi instalată în apropierea echipamentului și va fi ușor accesibilă, iar dispozitivul de deconectare de la rețeaua de alimentare cu c.a. (ștecherul) va rămâne ușor de utilizat.

**AVERTISMENT:
PENTRU A REDUCE RISCUL DE INCENDIU
SAU ELECTROCUTARE, NU EXPUNEȚI APARATUL
LA PLOAIE SAU LA UMEZEALĂ.**

EXPLICAREA SIMBOLURILOR:



Plasați pe produs pentru a însemna...

Atenție, consultați documentația furnizată împreună cu aparatul înainte de a continua. Simbolul se va găsi în acest caz în secțiunea manualului corespunzătoare semnului care se referă la zona respectivă.



Plasați pe produs pentru a însemna...

Avertisment, accesul la această zonă este restricționat. Nerespectarea avertismentului poate duce la pericol de electrocutare.

1

Vă mulțumim pentru achiziționarea unui sistem Pure-Fi Anywhere™ 2 de la Logitech®.

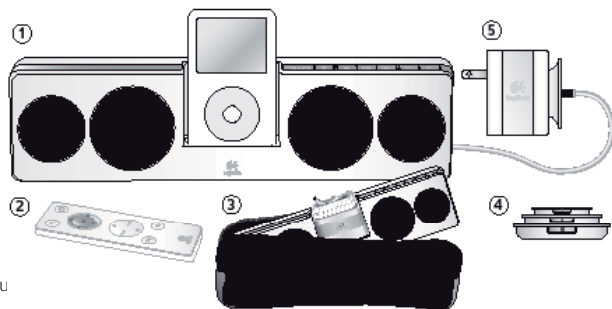

Conținutul pachetului

1. Sistem de difuzoare Logitech® Pu
2. Telecomandă fără fir
3. Geantă de călătorie pentru protecție
4. Adaptoare de stații universale
5. Adaptor c.a. internațional de tensiune (100 – 240V)

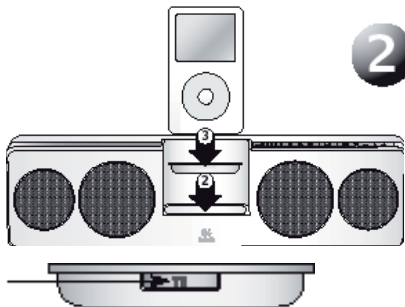

Adaptoarele de stații universale sunt identificate printr-un număr

2

Atașați un adaptor de stație universală

1. Selectați Adaptorul de stație universală pentru iPod-ul sau iPhone-ul dvs. Utilizați tabelul următor pentru a alege adaptorul potrivit. În cazul în care iPod-ul sau iPhone-ul dvs. nu figurează în listă, atunci acest model este comercializat cu un adaptor inclus.
2. Conectați Adaptorul de stație universală la sistemul Logitech® Pure-Fi Anywhere™ 2.
3. Conectați iPod-ul sau iPhone-ul dvs. la stația universală.

Podul	Pod Fire™ 4	Pod cu adaptor	Pod nano	Pod creștin	Pod nano (patronaj)	iPhone	Pod nano creștin	Pod nano	Pod touch
2 4GB, 8GB	4 20GB, 1GB	8 20GB, 30GB, 1GB	8 1GB, 2GB, 4GB	8 30GB	7 2GB, 4GB, 8GB	12 4GB, 8GB	13 4GB, 8GB	8 8GB	14 8GB, 16GB
	4 4GB	4 4GB, 8GB		6 6GB, 8GB				18 16GB	

3

Încărcarea difuzoarelor și a iPod-ului/iPhone-ului dvs.

Difuzoarele Logitech® Pure-Fi Anywhere™ 2 includ o baterie internă reincărcabilă. Aceasta trebuie încărcată înainte de prima utilizare. Bateria funcționează aproximativ 10 ore la o singură încărcare.

1. Pentru a încărca difuzoarele, conectați adaptorul c.a. la difuzoare, apoi la priza electrică. LED-ul pentru alimentare c.a. se aprinde atunci când difuzoarele sunt conectate la sursa de alimentare c.a. Puteți să folosiți difuzoarele în timpul încărcării bateriei.
2. LED-ul indicator al nivelului bateriei va clipi verde în timpul încărcării difuzoarelor. Când toate LED-urile sunt verzi fără să clipească, bateria este complet încărcată.
3. Când funcționează pe baterii, un LED roșu al nivelului bateriei indică faptul că bateria trebuie reincărcată.

Difuzoarele Logitech® Pure-Fi Anywhere™ 2 utilizează o baterie litiu-ion reincărcabilă fixă. Această baterie are un număr limitat de cicluri de încărcare și nu poate fi înlocuită. Consultați instrucțiunile despre „Aruncarea bateriilor” pentru informații suplimentare.

În timp ce difuzoarele Logitech® Pure-Fi Anywhere™ 2 sunt conectate la sursa de alimentare c.a., se va reincărca și bateria din iPod/iPhone.

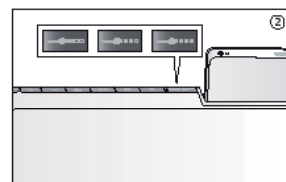
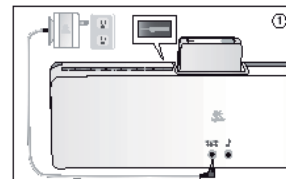

4

Ascultarea muzicii

1. Porniți difuzoarele Logitech® Pure-Fi Anywhere™ 2 apăsând butonul de alimentare.
2. Apăsăți butonul Play (Redare) de pe iPod.
3. Utilizați butoanele de volum pentru a regla nivelul volumului.

Notă: Puteți utiliza, de asemenea, telecomanda fără fir pentru a porni sau a opri difuzoarele, pentru a regla volumul și pentru a selecta melodiile.

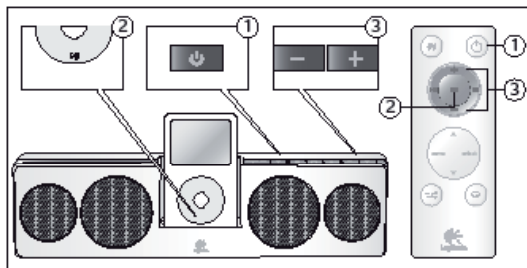

5

Depanarea

iPod-ul/iPhone-ul meu se află în stație și cântă, dar eu nu pot auzi muzica.

- Asigurați-vă că difuzoarele sunt pornite (dacă LED-ul de alimentare este verde, atunci difuzoarele sunt pornite).
- Încercați să reglați nivelul volumului difuzoarelor. Utilizați butoanele de volum.
- Încercați să închideți funcția Sound Check (Verificare sunet) de pe iPod.
- Descărcați cea mai recentă versiune de iTunes (disponibilă la apple.com) și faceți upgrade la iPod la cel mai recent firmware.
- Verificați ieșirea iPod-ului cu căști sau cu alte difuzoare.

Nu există un adaptor de stație universală pentru iPod-ul meu.

- Dacă aveți un iPod mai nou, trebuie să fi fost inclus un adaptor de stație universală pentru iPod odată cu iPod-ul dvs., când l-ați achiziționat.
- Dacă aveți un iPod de prima, a doua sau a treia generație, trebuie să utilizați conectorul pentru intrarea Aux de pe spatele difuzoarelor. Pentru aceasta, va trebui să achiziționați un cablu separat pentru a conecta iPod-ul la intrarea Aux. (Modelele de iPod de prima / a doua generație nu au un conector de stație. Modelele de iPod de a treia generație nu sunt acceptate de stația universală a difuzoarelor.)

Telecomanda nu funcționează.

- Îndreptați telecomanda direct spre difuzoare.
- Asigurați-vă că senzorul ei nu este blocat. (Acesta se află sub iPod.)
- Încercați să utilizați o nouă baterie la telecomandă.
- Difuzoarele pot fi în modul de economisire a bateriei. Apăsăți butonul de alimentare de la difuzoare pentru a reactiva difuzoarele.

Difuzoarele se închid în mod aleatoriu.

- Atunci când difuzoarele funcționează pe bază de baterie, pentru a asigura o durată de viață lungă a bateriilor, acestea se vor închide automat atunci când nu cântă muzică timp de 2 minute.
- Descărcați cea mai recentă versiune de iTunes (disponibilă la apple.com) și faceți upgrade la iPod la cel mai recent firmware.

Pentru cele mai actuale informații despre depanare, accesați www.logitech.com/support.

6

Utilizarea optimă a difuzoarelor.

1. Utilizarea genții de călătorie

Adaptorul c.a. este special conceput pentru a se potrivi la stația iPod. Pentru a evita deteriorarea conectorului iPod, introduceți adaptorul c.a. după cum este indicat – cu cablul în sus.

2. Navigarea prin meniurile iPod-ului

Telecomanda include butoane pentru navigarea prin meniurile din iPod. Tastele cu săgeți sunt utilizate pentru a derula meniul. Tasta „menu” (meniul) merge la meniul anterior, iar tasta „select” (selectare) merge la meniul următor.

3. Reglarea modului amestecare și repetare

Atât difuzoarele, cât și telecomanda includ butoane pentru reglarea modurilor de amestecare (X) și repetare (↻) la iPod.

4. Stereo XL

Logitech® Pure-Fi Anywhere™ 2 include o funcție „Stereo XL” brevetată care lărgeste semnificativ câmpul sonor. Pentru a porni și opri funcția Stereo XL, utilizați butonul de pe telecomandă.

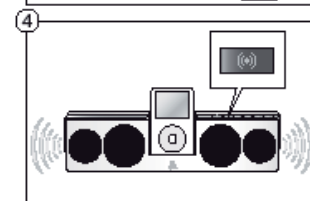
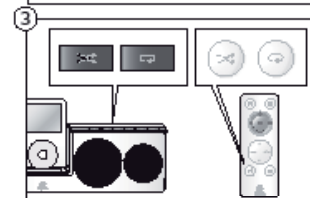
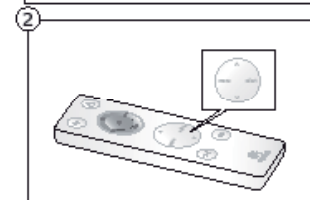

7

Instrucțiuni de scoatere din uz a bateriilor

Dispozitivul utilizează o baterie litiu-ion funcțională pe întreaga durată de viață a dispozitivului. Dacă credeți că bateria nu mai este funcțională, încercați să o încărcăți. Dacă bateria nu se încarcă, vă rugăm să contactați departamentul de Asistență pentru clienți al Logitech pentru informații despre reparație.

Bateria difuzoarelor compacte Logitech® Pure-Fi Anywhere™ 2 pentru iPod nu poate fi reparată de utilizator. Vă rugăm să NU încercați să schimbați bateria singur. Dacă bateria nu mai este funcțională și nu doriți ca Logitech® să o înlocuiască, trebuie să urmați instrucțiunile de aruncare de mai jos. Consultați legislația și regulamentele locale pentru a urma procedura corespunzătoare de aruncare a bateriilor, în vigoare în regiunea dvs. Dacă nu există regulamente locale cu privire la aruncarea bateriilor, vă rugăm să aruncați dispozitivul într-un coș de gunoi pentru dispozitive electronice.

Atenție: Bateria utilizată pentru acest dispozitiv prezintă risc de incendiu, explozie sau arsuri chimice dacă este utilizată necorespunzător.

Bateria nu trebuie expusă la căldură excesivă cum ar fi soarele, focul și altele asemenea. Nu utilizați sau încărcăți bateria dacă prezintă scurgeri, dacă este decolorată, deformată sau defectă în orice alt fel. Nu lăsați bateriile descărcate sau neutilizate pe perioade lungi de timp. Dacă sunt utilizate necorespunzător, acestea pot exploda sau pot prezenta scurgeri, provocând arsuri sau răni grave. Dacă bateria dvs. prezintă scurgeri, utilizați măsurile obișnuite de precauție și aruncați imediat bateria.

Informații de reciclare pentru bateria litiu-ion: Îndepărtarea bateriei

Atenție: Utilizați ochelari de protecție la dezambalarea sistemului Logitech® Pure-Fi Anywhere™ 2.

- | | |
|--|--|
| 1. Ridicați capacul frontal. | 4. Deconectați conectorul bateriei. |
| 2. Utilizați o șurubelniță Philips pentru a îndepărta cele 8 șuruburi potrivit imaginii. | 5. Utilizați o șurubelniță Philips pentru a îndepărta cele 2 șuruburi potrivit imaginii. |
| 3. Îndepărtați difuzoarele. | 6. Nu aruncați la gunoi. Aruncați bateria în conformitate cu legislația cu privire la reciclarea bateriilor. |

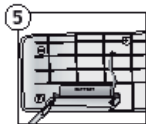
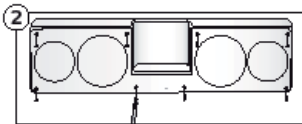

Telecomanda – Bateria se poate schimba de către utilizator

Atenție: Telecomanda include o baterie cu litiu care poate fi schimbată de către utilizator.

Pericol de incendiu sau explozie dacă bateria este schimbată incorect. Încolțiți numai cu baterii buton cu litiu CR2025 de 3V. Aruncați imediat bateriile uzate potrivit instrucțiunilor pentru utilizator, urmând reglementările locale cu privire la deșeurile și reciclarea.

Avertisment: Risc de incendiu, explozie și arsuri. Nu reîncărcați, nu dezambalăți, nu striviți și nu ardeți. Bateria nu trebuie expusă la căldură excesivă cum ar fi soarele, focul și altele asemenea. Nu țineți bateria la îndemâna copiilor și păstrați-o în ambalajul original până la utilizare. Nu introduceți niciodată bateria în gură. Dacă înghițiți bateria, contactați medicul sau centrul local anti-otrăvire.

Garanție limitată pentru produse hardware Logitech

Logitech garantează că produsele hardware nu vor avea defecte de material sau manoperă timp de 2 ani începând de la data cumpărării. Cu excepția cazurilor în care se interzice prin legea aplicabilă, această garanție nu este transferabilă și se limitează la cumpărătorul inițial. Această garanție vă acordă drepturi juridice speciale și de, asemenea, puteți avea și alte drepturi, care variază în funcție de legislația locală.

Compensații

Întreaga răspundere Logitech și compensația exclusivă acordată dvs. în caz de neconformitate cu garanția va consta, la discreția Logitech, în (1) repararea sau înlocuirea produsului hardware, sau (2) rambursarea prețului plătit, cu condiția ca produsul să fie returnat la punctul de vânzare sau în orice alt loc indicat de Logitech, împreună cu o copie a facturii de cumpărare sau a facturii detaliate cu data cumpărării. Pot fi percepute costuri de expediere și manipulare, cu excepția cazurilor în care acest lucru este interzis prin legea aplicabilă. Logitech poate utiliza, după cum consideră de cuviință, piese noi, recondiționate sau de ocazie în stare bună de funcționare, pentru a repara sau înlocui orice produs hardware. Orice produs hardware înlocuit va fi garantat pentru perioada rămasă din garanția inițială sau pentru o perioadă de treizeci (30) de zile, oricare dintre acestea este mai lungă, sau pentru orice perioadă suplimentară ce poate fi aplicabilă în jurisdicția dvs.

Această garanție nu acoperă probleme sau deteriorări rezultate din (1) accident, folosire abuzivă, utilizare necorespunzătoare sau orice reparație, modificare sau dezasamblare neautorizată; (2) operare sau întreținere necorespunzătoare, utilizare care nu este respectată instrucțiunile produsului sau conectare la o sursă de alimentare cu tensiune necorespunzătoare; sau (3) utilizarea de consumabile, precum baterii de schimb, nefurnizate de Logitech, cu excepția cazurilor în care această restricție este interzisă prin legea aplicabilă.

Cum puteți obține drepturile la garanție

Înainte de a depune o cerere de acordare a garanției, vă recomandăm să vizitați secțiunea de asistență tehnică, pe www.logitech.com. Cererile valabile de acordare a garanției sunt în general procesate prin punctul de vânzare în primele treizeci (30) de zile de la cumpărare; totuși, această perioadă poate varia în funcție de locul de unde ați cumpărat produsul – vă rugăm să solicitați detalii la Logitech sau la detașamentul de la care ați cumpărat produsul. Cererile de acordare a garanției care nu pot fi procesate prin punctul de vânzare, precum și orice alte întrebări referitoare la produse trebuie adresate direct la Logitech. Adresele și informațiile de contact ale serviciilor de relații cu clienții ale Logitech pot fi găsite în documentația care însoțește produsul dvs. și pe web la www.logitech.com/support.

Limitarea garanției

LOGITECH NU VA FI RĂSPUNZĂTOARE DE NICIO DAUNĂ SPECIALĂ, INDIRECTĂ, ACCESORIE SAU DE ALTĂ NATURĂ, INCLUSIV, DAR FĂRĂ A SE LIMITA LA, PIERDEREA DE PROFIT, DE VENITURI SAU DE DATE (DIRECTĂ SAU INDIRECTĂ) SAU PIERDERILE COMERCIALE CA URMARE A NECONFORMITĂȚII PRODUSULUI CU ORICE GARANȚIE EXPLICITĂ SAU IMPLICITĂ PENTRU PRODUSUL DVS., CHIAR DACĂ LOGITECH A FOST INFORMATĂ DE POSIBILITATEA UNOR ASEMENEA DAUNE. Anumite jurisdicții nu permit excluderea sau limitarea daunelor speciale, indirecte sau accesorii, așadar este posibil ca limitarea sau excluderea de mai sus să nu fie aplicabilă în cazul dvs.

Durata garanției implicite

CU EXCEPȚIA CAZURILOR ÎN CARE LEGEA APLICABILĂ INTERZICE ACEST LUCRU, ORICE GARANȚIE IMPLICITĂ SAU CONDIȚIE DE VANDABILITATE ORI APLICABILITATE PENTRU UN ANUMIT SCOP AFERENTĂ ACESTUI PRODUS HARDWARE ARE O DURATĂ LIMITATĂ LA PERIOADA APLICABILĂ DE GARANȚIE LIMITATĂ PENTRU PRODUSUL DVS. Anumite jurisdicții nu permit limitări ale duratei garanției implicite, așadar este posibil ca limitarea de mai sus să nu fie aplicabilă în cazul dvs.

Drepturi statutare naționale

Consumatorii au drepturi legale conform legislației naționale aplicabile care reglementează comercializarea de bunuri de consum. Aceste drepturi nu sunt afectate de garanțiile acordate prin această Garanție Limitată.

Inexistența altor garanții

Niciun dealer, reprezentant sau angajat Logitech nu este autorizat să efectueze vreo modificare, prelungire sau adăugire la prezenta garanție.

Adresa Logitech

Logitech Europe S.A., Z.I. Moulin du Choc D, 1122 Romanel/Morges, Elveția

© 2008 Logitech. Toate drepturile rezervate. Logitech, sigla Logitech și celelalte mărci Logitech sunt deținute de Logitech și pot fi înregistrate. Toate celelalte mărci comerciale sunt proprietate a deținătorilor lor. Logitech nu își asumă responsabilitatea pentru nicio eroare care poate să apară în orice manual sau pe acest site Web. Informațiile cuprinse în acest document se pot modifica fără nicio notificare.

iPod este marca comercială a Apple, Inc., înregistrată în S.U.A. și în alte țări.

ВАЖНИ ИНСТРУКЦИИ ЗА БЕЗОПАСНОСТТА

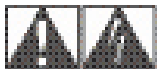

ВНИМАНИЕ! ОПАСНОСТ ОТ ТОКОВ УДАР

- Прочетете следните инструкции.
- Запазете тези инструкции.
- Обърнете внимание на всички предупреждения.
- Следвайте всички инструкции.
- Не използвайте този апарат в близост до вода.
- Почистявайте само със суха кърпа.
- Не блокирайте вентилационните отвори. Инсталирайте според указанията на производителя.
- Не поставяйте близо до източници на топлина, например радиатори, решетки пред топлинни уреди, печки или други апарати (включително усилватели), които отделят топлина.
- Не премахвайте устройството за защита на поляризиран или заземен щепсел. Поляризираният щепсел има два щифта с различна ширина. Заземеният щепсел има два щифта и трети заземяващ щифт. Широкият щифт или третият щифт е предназначен за безопасност. Ако предвиденият щепсел не влиза в контакта, посъветвайте се с електротехник за смяна на остарелия контакт.
- Защитете захранващия кабел от стъпване върху него или прищипване, особено в близост до щепсели, разклонители и точката, в която те излизат от апарата.
- Използвайте само приставки/приспособления, посочени от производителя.
- Изключвайте този апарат по време на гръмотевични бури или когато не се използва продължително време.
- Техническото обслужване трябва да се извършва от квалифицирани технически лица. Сервиз е необходим, когато апаратът е повреден по някакъв начин, например повреден захранващ кабел или щепсел, разрята течност или попаднали предмети в уреда, апаратът е бил изложен на дъжд или влага, не работи нормално или е падал.
- Не вкарвайте предмети във вентилационните отвори или прорезите на апарата, защото това може да предизвика пожар или опасност от удар от електрически ток.
- Поддържайте минимално разстояние от поне 15 см около

- апарата за достатъчната му вентилация.
- На вентилацията не трябва да се пречи с покриване на вентилационните отвори с предмети, като вестници, покривки, завеси и др.
- Върху или в близост до апарата не трябва да има източници на открит пламък, напр. запалени свещи.
- Устройството е предназначено за употреба само в тропически и умерен климат.
- Апаратът не трябва да бъде излаган на капещи или разливащи се течности. Никакви предмети, мълчи с течност, например вази, не трябва да се поставят върху или в близост до апарата.
- Поставете апарата на стабилно място, така че да не падне и така да възникне повреда на уреда или нараняване на хора.
- Работете с апарата само от изходното гнездо за звук с ниско ниво на компютъра или аудио устройство.
- Ако е предвиден извод за слушалки, трябва да се вземат предвид следните предупреждения: Прекомерното или повишено звуково налягане от слушалките може да предизвика увреждане или загуба на слуха. Слушайте при разумно ниво на звука.
- Апаратът трябва да се изключва от мрежата, като се премести преклювачателя за включване/готовност в положение готовност и да се извади захранващия кабел на апарата от контакта на мрежата.
- Контактът трябва да се намира в близост до оборудването и трябва да бъде лесно достижим, а устройството за прекъсване на захранването от мрежата (щепсел) трябва да бъде лесно достъпно за работа.

ВНИМАНИЕ: ЗА ДА НАМАЛИТЕ РИСКА ОТ ПОЖАР ИЛИ ТОКОВ УДАР, НЕ ИЗЛАГАЙТЕ АПАРАТА НА ДЪЖД ИЛИ ВЛАГА.

ОБЯСНЕНИЕ НА СИМВОЛИТЕ:



Означен върху продукта, означава...
Внимание, вижте придружаващата документация, преди да продължите. Този символ тогава ще бъде посочен в раздела на ръководството до маркировката, която се отнася до съответната област.



Означен върху продукта, означава...
Предупреждение, достъпът до тази зона е ограничен. Ако не се спазва, може да доведе до опасност от удар от електрически ток.

1

Благодарим ви, че закупихте Logitech® Pure-Fi Anywhere™ 2.

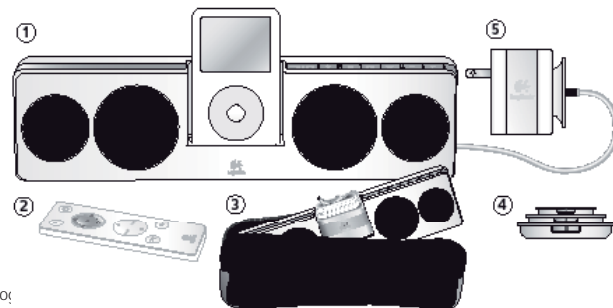

В кутията

1. Система с високоговорители Loq
2. Безжично дистанционно управление
3. Предпазна чанта за носене
4. Универсални докинг адаптери
5. Международен променливотоков адаптер (100 – 240V)

2

Поставяне на универсалния докинг адаптер

1. Изберете универсалния докинг адаптер за вашия iPod или iPhone. Използвайте долната таблица, за да изберете правилния адаптер. Ако вашият iPod или iPhone не е показан, трябва да ви е бил доставен адаптер при закупуването.
2. Включете универсалния докинг адаптер към Logitech® Pure-Fi Anywhere™ 2.
3. Включете вашия iPod или iPhone в универсалния докинг адаптер.

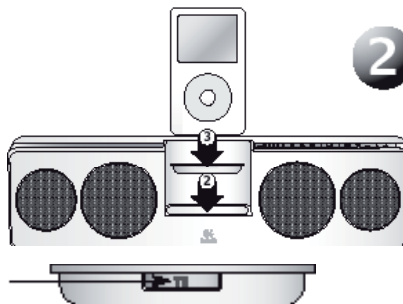

Универсалните докинг адаптери
са обозначени с номера

Pod mini	Pod (4-та версия)	Pod с екран Anywhere	Pod nano	Pod Classic	Podnano (4-та версия)	iPhone	Pod nano мини-серия	Pod classic	Pod touch
2 4GB, 8GB	4 2GB, 4GB	8 2GB, 3GB, 4GB	8 1GB, 2GB, 4GB	8 3GB	11 2GB, 4GB, 8GB	12 4GB, 8GB	12 4GB, 8GB	8 8GB	14 8GB, 16GB
	8 4GB	7 4GB, 6GB	10 6GB, 8GB					10 1GB	

3 Зареждане на вашите високоговорители и на iPod/iPhone

Вашите високоговорители Logitech® Pure-Fi Anywhere™ 2 включват вътрешна акумулаторна батерия. Тя трябва да бъде заредена, преди да можете да я използвате за първи път. На всяко зареждане батерията ще издържа приблизително 10 часа.

1. За да заредите високоговорителите си, свържете променливотоковия адаптер към високоговорителите, а след това и към електрически контакт. Светодиодът за променливотоково захранване светва, когато високоговорителите се свържат към променливотоково захранване. Можете да използвате вашите високоговорители, докато батерията се зарежда.
2. Светодиодите за нивото на батерията мигат зелено, докато високоговорителите се зареждат. Когато всички светодиоди светят непрекъснато в зелено, батерията е напълно заредена.
3. Когато използвате захранване от батерията, червен светодиод за нивото на батерията показва, че батерията трябва да се презареди.

Високоговорителите Logitech® Pure-Fi Anywhere™ 2 използват литиево-йонна акумулаторна батерия, която не може се вади. Тази батерия има ограничен брой цикли на зареждане и не може да се смени. Вж. инструкциите от раздела "Изхвърляне на батерията" за повече информация.

Докато високоговорителите Logitech® Pure-Fi Anywhere™ 2 са включени към променливотоковото захранване, те ще заредят и батерията на вашия iPod/iPhone.

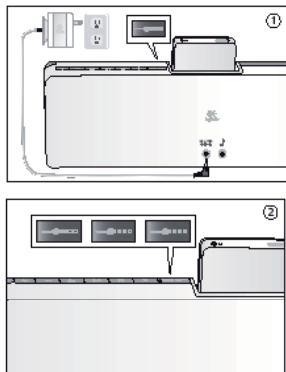

4

Слушане на музика

1. Включете вашите високоговорители Logitech® Pure-Fi Anywhere™ 2, като натиснете бутона за включване.
2. Натиснете Play (Възпроизвеждане) на вашия iPod.
3. Използвайте бутоните за сила на звука, за да регулирате нивото на силата на звука.

Забележка: Можете също да използвате предоставеното безжично дистанционно управление за включване и изключване на високоговорителите, регулиране на силата на звука и избор на песни.

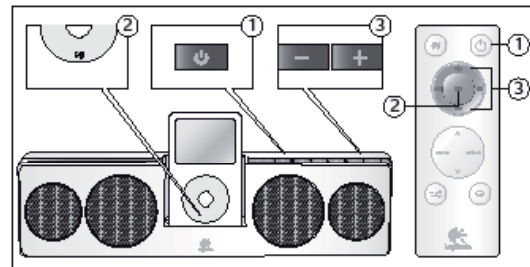

5

Отстраняване на неизправности

Моят iPod/iPhone е в докинг адаптера и работи, но не чувам музика.

- Проверете дали високоговорителите са включени (ако светодиодаът на символа на захранването е зелен, значи са включени).
- Опитайте да регулирате силата на звука на високоговорителите. Използвайте бутоните за силата на звука.
- Опитайте да изключите функцията Sound Check (Проверка на звука) на вашия iPod.
- Изтеглете последната версия на iTunes (предлага се от apple.com) и обновете вашия iPod с най-новия фирмуер за iPod.
- Проверете изхода на iPod със слушалки или други високоговорители.

Няма универсален докинг адаптер за моя iPod.

- Ако имате по-нов iPod, при покупката към него трябва да е бил приложен универсален докинг адаптер.
- Ако имате модел iPod от първо, второ или трето поколение, трябва да използвате съединителя Axx на гърба на високоговорителите. За целта трябва да си закупите отделен кабел, за да свържете вашия iPod към Axx входа. (iPod моделите от първо и второ поколение нямат съединител за докинг адаптер. iPod моделите от трето поколение не се поддържат от универсалния докинг адаптер на високоговорителите.)

Дистанционното не работи.

- Насочете дистанционното точно към високоговорителите.
- Проверете дали сензорът за дистанционното не е закрит. (Разположен е под iPod).
- Опитайте с нова батерия в дистанционното.
- Високоговорителите може да са в режим на икономия на батерията. Натиснете бутона за включване на високоговорителите, за да ги събудите.

Високоговорителите понякога се самоизключват.

- Когато работят на батерии, високоговорителите ще се изключат автоматично, ако няма музика в продължение на 2 минути, за да удължат живота на батерията.
- Изтеглете последната версия на iTunes (предлага се от apple.com) и обновете вашия iPod с най-новия фирмуер за iPod.

За повече актуална информация за отстраняване на неизправности, посетете www.logitech.com/support.

Използване на вашите високоговорители по най-добрия начин

1. Използване на чантата за носене

Променливотоковият адаптер е проектиран така, че да влиза в основата на iPod. За да се предотврати повреждането на съединителя на iPod, поставете променливотоковия адаптер, както е показано – кабелът е отгоре.

2. Придвижване в менютата на iPod

Дистанционното управление има бутони за придвижване из менютата на iPod. Бутоните със стрелки се използват за превъртане на менюто. Бутон menu (меню) ви връща в предишното меню, а с бутон select (избор) отивате на следващото меню.

3. Настройка на разбъркано и повтарящо се възпроизвеждане

Както високоговорителите, така и дистанционното управление имат бутони за настройка на разбъркването (X) и повторението (↺) за iPod.

4. Stereo XL

Logitech® Pure-Fi Anywhere™ 2 включва фирмена функция StereoXL, която разширява значително звуковия обхват. За да включите или изключите StereoXL, използвайте бутона на дистанционното.

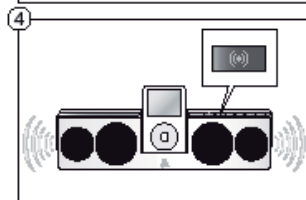
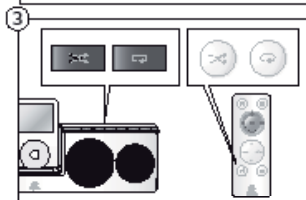
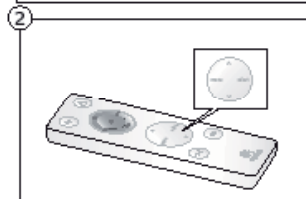

Инструкции за изхвърляне на неработещи батерии

Това устройство използва литиево-йонни батерии, които трябва да издържат по време на експлоатационния му живот. Ако се съмнявате, че батерията ви се е изтощила напълно, опитайте да я заредите. Ако батерията не се зарежда, обърнете се към поддръжката на клиенти на Logitech, за да получите информация относно ремонта. **Компактните високоговорители Logitech® Pure-Fi Anywhere™ 2 за iPod нямат батерия, която да може да се подменя от потребителя. НЕ се опитвайте да смените сами батерията.** Ако батерията е изтощена напълно и не искате Logitech® да сменят батерията ви, трябва да следвате долните инструкции за изхвърляне. Направете справка в местните закони и разпоредби за правилното изхвърляне на батериите във вашия регион. Ако не съществуват местни законови разпоредби относно изхвърлянето на батерии, изхвърлете вашето устройство в контейнера за електронно оборудване.



Внимание: Батерията, използвана в това устройство, може да предизвика пожар, избухване или химическо изгаряне, ако не се третира по подходящия начин.

Батерията не трябва да се излага на прекомерна топлина, като слънчеви лъчи, огън или подобни. Не използвайте и не зареждайте батерията, ако е протекла, обезцветена или деформирана или не изглежда нормално по някакъв друг начин. Не оставяйте батерията незаредена или неупотребявана за дълги периоди от време. Когато батериите не се използват правилно, те могат да се пръснат или да изтекат, като причинят изгаряния и наранявания. Ако батерията тече, вземете нормални предпазни мерки и я изхвърлете веднага.



Информация за рециклирането на литиево-йонни батерии Изваждане на батериите

Внимание: Използвайте предпазни очила, когато разглобявате вашия Logitech® Pure-Fi Anywhere™ 2.

1. Махнете предния капак.
2. Използвайте отвертка Philips, за да отвинтите осемте винта, както е показано.
3. Издърпайте високоговорителите.
4. Изключете съединителя на батериите.
5. Използвайте отвертка Philips, за да отвинтите двата винта, както е показано.
6. Не ги слагайте в кошчето. Изхвърлете батериите съгласно местните закони за рециклиране на батерии.

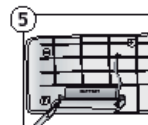
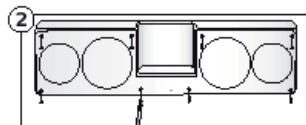

Дистанционно управление – батерия, която може да се смени от потребителя

Внимание: Дистанционно управление съдържа литиева батерия, която може да се смени от потребителя.

Опасност от пожар или избухване, ако батерията не се смени, както трябва. Заменете само с резервна литиева батерия CR2025 3V от тип "копче". Изхвърляйте веднага използваните батерии съгласно инструкциите за потребителя и като спазвате местните законови разпоредби за рециклиране и изхвърляне.

Внимание: Опасност от пожар, избухване и химическо изгаряне. Не презареждайте, чупете или горете. Батерията не трябва да се излага на прекомерна топлина, като слънчеви лъчи, огън или подобни. Пазете батерията далеч от деца и в оригиналната опаковка, докато не стане време да я използвате. Никога не слагайте батерии в устата си. Ако ги глътнете, веднага се обадете на личния си лекар или местния център за отравяния.

Ограничена гаранция за хардуерен продукт Logitech

Logitech гарантира, че Вашият хардуерен продукт Logitech ще бъде без материални и производствени дефекти в продължение на две (2) години, считано от датата на покупката. Настоящата гаранция е без право на преостъпване и се ограничава до първоначалния купувач, освен в случаите, когато това е забранено по закон. Настоящата гаранция Ви дава ограничени законни права, освен които може да имате и други права по силата на местното законодателство.

Средства за правна защита

Целокупната отговорност на Logitech и Вашата правна защита в случай на каквото и да било нарушение на гаранцията се свежда, по избор на Logitech, до (1) поправка или замяна на продукта, или (2) възстановяване на заплатената цена, при положение, че продуктът бъде върнат в местото на продажбата или в друг посочен от Logitech пункт заедно с копие от касовата бележка или датирана подробна разписка от продажбата. Могат да бъдат приложими и такси за обработка и доставка, освен в случаите, когато това е забранено със закон. Logitech има право по свое усмотрение да използва за ремонт нови или ремонтирани или употребявани части в добро експлоатационно състояние или да подмени даден хардуерен продукт. Всички подменени хардуерни продукти подлежат на гаранция в продължение по-дългият от следните два периода: остатък от гаранционния срок или тридесет (30) дни, или в продължение на каквото и да било допълнителен период от време, който може да бъде в сила в рамките на юрисдикцията на Вашата държава.

Настоящата гаранция не покрива проблеми или щети в резултат на (1) злополука, злоупотреба, неправилно приложение или каквото и да било ремонт, модификация или разглобяване от страна на неупълномощено лице; (2) неправилна експлоатация или поддръжка, употреба в противоречие с инструкциите за ползване на продукта или включване в неподходящи източници на електрозахранване; или (3) употреба на консумативи, като например резервни батерии, непредоставени от Logitech, освен в случаите, когато такива ограничения са забранени със закон.

Как можете да получите гаранционна помощ

Преди подаване на гаранционна reclamaция Ви препоръчваме да посетите страницата за техническа помощ на адрес www.logitech.com. По принцип основателни гаранционни reclamaции се обработват чрез мястото на продажбата в течение на първите тридесет (30) дни от покупката; продължителността на този срок обаче може да варира в зависимост от това къде сте закупили Вашия продукт - за повече подробности, моля обрънете се към Logitech или търговския обект, откъдето сте закупили продукта. С гаранционни reclamaции, които не могат да бъдат обработени чрез мястото на продажбата, както и с всякакви други свързани с продукта въпроси, трябва да се обръщате направо към Logitech. Адресите и информацията за контакти на отдела за обслужване на клиенти на Logitech се намират в съпровождащата документация на Вашия продукт и в Интернет на страницата www.logitech.com/support.

Ограничена отговорност

LOGITECH НЕ НОСИ ОТГОВОРНОСТ ЗА КАКВИТО И ДА БИЛО СПЕЦИАЛНИ, КОСВЕНИ, СЛУЧАЙНИ ИЛИ ПОСЛЕДСТВЕНИ ЩЕТИ, ВКЛЮЧИТЕЛНО И БЕЗ ОГРАНИЧЕНИЕ И НА ПРОГНОСИТИ ПЕЧАЛБИ ИЛИ ПРИХОДИ ИЛИ ЗАГУБА НА ДАНИИ (БИЛО ТО ПРЕРИ ИЛИ КОСВЕНИ) ИЛИ ТЪРГОВСКИ ЗАГУБИ ПОРАДИ НАРУШЕНИЕ НА КАКВИТО И ДА БИЛО ИЗРЪЧНИ ИЛИ ПОДРАЗБРАНИ ГАРАНЦИИ ПО ОТНОШЕНИЕ НА ВАШИЯ ПРОДУКТ, ДОРИ АКО LOGITECH Е БИЛА ПРЕДУПРЕДЕНА ЗА ВЪЗМОЖНОСТТА ОТ ВЪЗНИКВАНЕ НА ТАКИВА ЩЕТИ. В някои страни не се допуска изключването или ограничаването на специални, косвени, случайни или последствени щети, в резултат на което горното ограничение може да не се отнася до Вас.

Продължителност на поддръжбани гаранции

ОСВЕН В СЛУЧАИТЕ, КОГАТО ТОВА Е ЗАБРАНЕНО СЪС СЪОТВЕТЕН ЗАКОН, ПРОДЪЛЖИТЕЛНОСТТА НА ВСЯКАВИ ПОДРАЗБРАНИ ГАРАНЦИИ ИЛИ УСЛОВИЯ ЗА ПРОДАВАЕМОСТ ИЛИ ПРИГОДНОСТ НА ДАДЕНИЯ ХАРДУЕРЕН ПРОДУКТ ЗА ОПРЕДЕЛЕНИ ЦЕЛИ СЕ ОГРАНИЧАВА ДО СРОКА НА ПРИЛОЖИМАТА ОГРАНИЧЕНА ГАРАНЦИЯ ПО ОТНОШЕНИЕ НА ВАШИЯ ПРОДУКТ. В някои страни не се допускат времеви ограничения на поддръжбани гаранции, в резултат на което горното ограничение може да не се отнася до Вас.

Права по силата на националните закони

Потребителите се ползват със законни права по силата на съответното национално законодателство, отнасящо се до продажбата на потребителски стоки. Тези права не се влияят от гаранциите, предоставени по силата на настоящата Ограничена гаранция.

Непредоставяне на никакви други гаранции

Никои дилър, представител или служител на Logitech не е упълномощен да модифицира, удължава или допълва настоящата гаранция по каквото и да било начин.

Адрес на Logitech

Logitech Europe S.A., Z.I. Moulin du Choc D, 1122 Romanel/Morges, Швейцария

© 2008 Logitech. Всички права запазени. Logitech, логото на Logitech, и други знаци за марки на Logitech са собственост на Logitech и е възможно да са регистрирани. Всички други търговски марки са притежание на съответните собственици. Logitech не поема отговорност за грешки в някои ръководство или на този уебсайт. Информацията в настоящото подлежи на промяна без предизвестие.

iPod е търговска марка на Apple, Inc., регистрирана в САЩ и в други държави.

ВАЖЛИВИ ИНСТРУКЦИИ ЩОДО ЗАПОБІЖНИХ ЗАХОДІВ



УВАГА! НЕБЕЗПЕКА ВРАЖЕННЯ ЕЛЕКТРИЧНИМ СТРУМОМ

- Прочитайте ці інструкції.
- Зберітьте ці інструкції.
- Звертайте увагу на всі попередження.
- Слідуйте всім інструкціям.
- Не користуйтеся приладом біля води.
- Чистіть лише сухою тканиною.
- Не затуйтейте вентиляційні отвори. Встановлюйте згідно з інструкціями виробника.
- Не встановлюйте біля джерел тепла, таких як радіатори, обігрівачі, печі та інші прилади (включаючи підсилювачі), які виробляють тепло.
- Дотримуйтеся інструкцій щодо безпечного використання поляризованого або заземленого штекера. Поляризований штекер містить дві пластини – ширшу та вузьку. Заземлений штекер містить дві пластини та штир заземлення. Ширша пластина та штир заземлення надаються задля вашої безпеки. Якщо наданий штекер не підходить до розетки, зверніться до електрика з проханням замінити застарілу розетку.
- Не наступайте на кабель живлення та не згинайте його, особливо біля штекера, електричної розетки, та в місці, де він виходить з пристроєм.
- Використовуйте лише обладнання/аксесуари, визначені виробником.
- Під час грози та у разі довгого використання пристрою від'єднайте його від джерела живлення.
- За технічним обслуговуванням звертайтеся до кваліфікованого обслуговуючого персоналу. Технічне обслуговування потребується, коли пристрій, кабель живлення або штекер був певним чином пошкоджено, на пристрій вилито рідину або падали предмети, пристрій перебував під дощем або в середовищі з підвищеною вологістю, не працює належним чином або падав з висоти.
- Не вставляйте предмети у вентиляційні отвори або гнізда пристрою – це може призвести до ураження електричним струмом.
- Захищте принаймні 15 см вільного простору навколо пристрою, щоб забезпечити належну вентиляцію.
- Не затуйтейте вентиляційні отвори такими предметами, як газети, скатертини, занавіски тощо, щоб не перешкодили вентиляції пристрою.
- Не розміщуйте на або біля пристрою джерела відкритого вогню, наприклад, запалені свічки.
- Пристрій розроблено для роботи лише в тропічному та помірному кліматі.
- Не крапайте та не розбризкуйте рідину на пристрій. Не розміщуйте на або біля пристрою предмети, наповнені рідиною, наприклад, вази.
- Розміщуйте пристрій на стійкій поверхні, щоб уникнути його падіння, яке може спричинити пошкодження продукту або фізичні травми.
- Здійснюйте використання пристрою лише з нижнього гнізда лінійного аудіовиходу комп'ютера чи аудіопристрою.
- Якщо ви маєте гніздо для навушників, зверніть увагу на таке застереження: надмірний або тривалий звуковий тиск з навушників може спричинити пошкодження органів слуху або втрату слуху. Прослуховуйте звук з помірним рівнем гучності.
- Відключення пристрою від джерела струму виконується шляхом перекючування перемикача "Живлення/Відключення" в режим очікування та від'єднання кабелю живлення пристрою від електричної розетки змінного струму.
- Розетка повинна розміщуватися біля пристрою та бути легкодоступною, а пристрій відключення від електричної розетки (штекер) повинен бути завжди готовим до використання.

УВАГА!

ЩОБ ЗНИЗИТИ РИЗИК ВИНИКНЕННЯ ПОЖЕЖИ АБО ВРАЖЕННЯ ЕЛЕКТРИЧНИМ СТРУМОМ, УНИКАЙТЕ ПОТРАПЛЯННЯ ДО ПРИЛАДУ ДОЩОВОЇ ВОДИ АБО ВОЛОГИ.

ПОЯСНЕННЯ СИМВОЛІВ:



Розміщується на продукті та означає...

Попередження – перед продовженням див. надану документацію. Цей символ буде міститися в розділі посібника біля маркування, що стосується об'єкту застереження.



Розміщується на продукті та означає...

Увага – доступ до цієї зони заборонено. В іншому випадку, існує ризик ураження електричним струмом.

1

Дякуємо за придбання акустичної системи Logitech® Pure-Fi Anywhere™ 2.

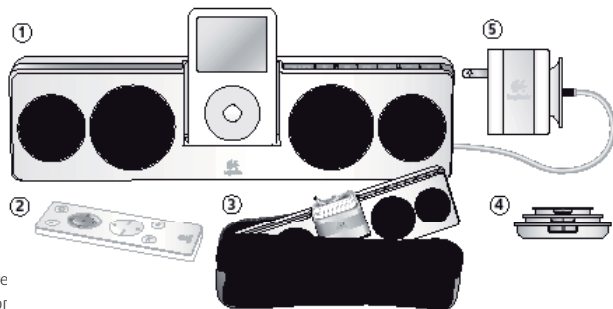

У скриньці

1. Акустична система Logitech® Pure
2. Бездротовий пульт дистанційног
3. Захисний чохол
4. Універсальні док-адаптери
5. Адаптер змінного струму для різних країн світу (100 – 240 В)

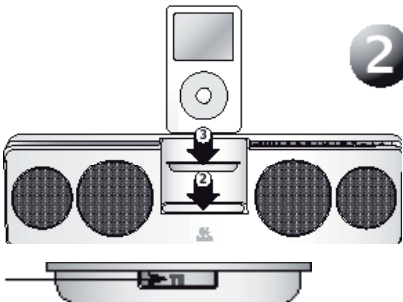

Універсальні док-адаптери ідентифікуються за номером

178
Українська

2

Підключення універсального док-адаптера

1. Виберіть універсальний док-адаптер для пристроїв iPod чи iPhone. Скористайтесь нижченаведеною таблицею, щоб вибрати правильний адаптер. Якщо вашого пристрою iPod чи iPhone немає у списку, адаптер має входити в комплект поставки.
2. Під'єднайте універсальний док-адаптер до акустичної системи Logitech® Pure-Fi Anywhere™ 2.
3. Під'єднайте пристрій iPod чи iPhone до універсальної док-станції.

Model	Open-Top Dock (iPhone/iPod only)	Open-Top Dock (iPhone/iPod only) with Universal Dock Adapter	iPod nano	Open-Top iPod for iPhone	Open-Top iPod (nano/iPhone/iPod)	iPhone	Open-Top iPod nano 3G/4G	iPod touch	iPad touch
2 4GB, 8GB	4 20GB, 16GB	6 20GB, 30GB, 16GB	8 1GB, 2GB, 4GB	8 32GB	11 2GB, 4GB, 8GB	12 4GB, 8GB	13 4GB, 8GB	8 8GB	14 16GB, 32GB
	5 4GB	7 4GB, 8GB		9 64GB, 128GB				9 16GB	

3

Зарядження динаміків та пристрою iPod/iPhone

У комплект динаміків Logitech® Pure-Fi Anywhere™ 2 входить внутрішня акумуляторна батарея. Перед першим використанням її необхідно зарядити. Одноразового заряду батареї вистачить приблизно на 10 годин.

1. Щоб зарядити динаміки, підключіть адаптер змінного струму до системи, після чого під'єднайте його до електричної розетки. Індикатор змінного струму загориться, коли динаміки буде під'єднано до мережі змінного струму. Динаміки можна використовувати під час зарядження батареї.
2. Під час зарядження динаміків індикатори рівня заряду батареї будуть миготіти зеленим. Якщо всі індикатори безперервно горять зеленим, батарею повністю заряджено.
3. Якщо батарея розряджається, індикатор рівня заряду батареї горить червоним. Це означає, що батарею потрібно зарядити.

У динаміках Logitech® Pure-Fi Anywhere™ 2 використовується літій-іонна акумуляторна батарея, яка не підлягає заміні. Вона має обмежену кількість циклів зарядки та не підлягає заміні. Додаткову інформацію див. в інструкції з утилізації батареї.

Якщо динаміки Logitech® Pure-Fi Anywhere™ 2 під'єднано до мережі змінного струму, батарея пристрою iPod/iPhone також буде заряджатися.

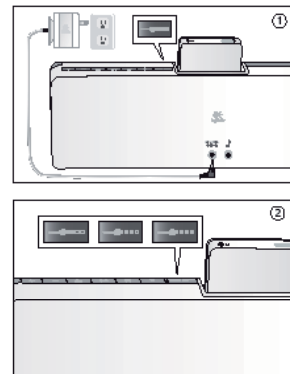

179
Українська

4

Прослуховування музики

1. Увімкніть динаміки Logitech® Pure-Fi Anywhere™ 2 натисканням кнопки живлення.
2. Натисніть на пристрої iPod кнопку відтворення (Play).
3. Скористайтеся кнопками гучності, щоб налаштувати гучність.

Примітка. Скористайтеся бездротовим пультом дистанційного керування, який входить у комплект поставки, щоб вмикати/вимикати динаміки, налаштовувати гучність, а також вибирати звукові доріжки.

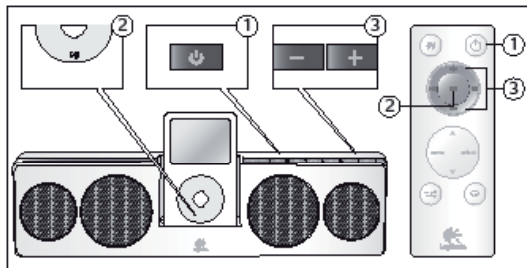

5

Усунення несправностей

Мій пристрій iPod/iPhone під'єднаний до док-станції та відтворює музику, проте я нічого не чую.

- Переконайтеся, що динаміки вклучено (якщо індикатор живлення горить зеленим, динаміки вклучено).
- Спробуйте налаштувати гучність динаміків. Скористайтеся кнопками налаштування гучності.
- Спробуйте вимкнути функцію перевірки звуку (Sound Check) на пристрої iPod.
- Завантажте останню версію програми iTunes (є на сайті apple.com) та поновіть версію мікропрограми у пристрої iPod.
- Перевірте аудіовихід пристрою iPod для навушників чи інших динаміків.

Для мого пристрою iPod немає універсального док-адаптера.

- Якщо ви маєте більш нову версію пристрою iPod, док-адаптер для нього повинен був входити в комплект під час придбання.
- Якщо ви маєте модель iPod 1-го, 2-го або 3-го покоління, вам необхідно скористатися входом Aux на задній частині динаміків. Вам потрібно придбати окремий кабель, щоб підключити пристрій iPod до входу Aux. (у моделей пристрою iPod 1-го та 2-го покоління немає розніми для підключення до док-станції. Моделі пристрою iPod 3-го покоління не підтримуються універсальною док-станцією для динаміків).

Пульст дистанційного керування не працює.

- Наведіть пульст дистанційного керування прямо на динаміки.
- Перевірте, чи не заблоковано датчик пульста дистанційного керування. (Він знаходиться під пристроєм iPod).
- Спробуйте вставити в пульст нову батарею.
- Динаміки можуть перебувати в режимі збереження енергії. Натисніть кнопку живлення на динаміках, щоб вимкнути режим збереження енергії.

Динаміки час від часу вимикаються.

- З метою продовження строку служби батареї динаміки автоматично вимикатимуться, якщо протягом двох хвилин не відбудуватиметься відтворення музики, коли батарея розряджена.
- Завантажте останню версію програми iTunes (є на сайті apple.com) та поновіть версію мікропрограми у пристрої iPod.

Останні відомості щодо усунення несправностей можна отримати на веб-сайті logitech.com/support.

6

Скористайтесь усіма перевагами динаміків

1. Використання захисного чохла

Дизайн адаптера змінного струму дозволяє йому вміщатися в док-адаптер пристрою iPod. Щоб уникнути пошкодження кабелю пристрою iPod, вставте адаптер змінного струму так, як це показано на малюнку – кабель має бути зверху.

2. Перехід по меню пристрою iPod

На пульсті дистанційного керування є кнопки, за допомогою яких можна здійснювати перехід по меню пристрою iPod. Кнопки зі стрілками використовуються для прокручування меню. Натисканням клавіші 'menu' (меню) ви здійснюєте перехід до попереднього меню, натисканням клавіші 'select' (вибір) ви переходите до наступного меню.

3. Налаштування режимів випадкового відтворення та повторювання

Як динаміки, так і пульст дистанційного керування мають кнопки налаштування режиму випадкового відтворення та режиму повторення (↺) на пристрої iPod.

4. Stereo XL

Акустична система Logitech® Pure-Fi Anywhere™ 2 має запатентовану функцію „StereoXL“, яка значно розширює акустичне поле. Щоб увімкнути або вимкнути функцію Stereo XL, скористайтеся кнопкою на пульсті дистанційного керування.

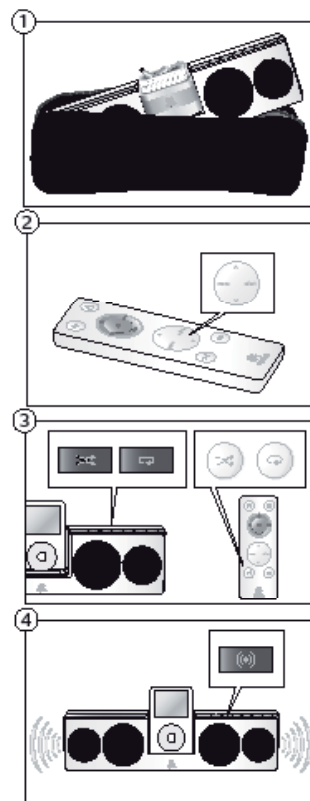

ÖNEMLİ GÜVENLİK YÖNERGELERİ



DİKKAT! ELEKTRİK ŞOKU TEHLİKESİ

- Bu yönergeleri okuyun.
- Bu yönergelere uyun.
- Tüm uyarıları dikkate alın.
- Tüm yönergelere uyun.
- Bu aygıtı suya yakın bir yerde kullanmayın.
- Yalnızca kuru bir bezle silin.
- Havalandırma deliklerini kapatmayın. Üreticinin yönergelerine uygun olarak kurun.
- Kalorifer, ısıtıcı, soba veya diğer ısı üreten araçların (amplifikatörler dahil) yakınına kurmayın.
- Kutuplanmış veya toprak hatlı fişlerin güvenlik gereklerine uyun. Kutuplanmış fişte, biri diğerinden daha geniş olan iki uç vardır. Toprak hatlı fişte ise iki uç ve üçüncü bir topraklama dişi vardır. Geniş uç veya üçüncü diş güvenliğinizi için kullanılır. Aygıtta birlikte gelen fiş prizinize uymazsa, bir elektrikleşme başyarak prizinizi değiştirin.
- Güç kablosunun üzerine basılmasını engelleyin veya özellikle de prizlerde, duylarda ve aygıttan çıktığı noktalarda ezilmeye karşı koruyun.
- Yalnızca üretici tarafından belirtilen bağlantılar/aksesuarları kullanın.
- Bu aygıtı yıldırımlı havalarda veya uzun bir süre için kullanılmadığında sökün.
- Her türlü servis için nitelikli servis personeline başvurun. Güç kablosu veya fiş hasar görürse, aygıtın üzerine sıvı döktülürse veya başka bir nesne düşerse, aygıt yağmur veya neme maruz kalırsa, düzgün çalışmıyorsa ya da yere düşmüşse, aygıtın servise gönderilmesi gerekebilir.
- Yangın veya elektrik şoku tehlikeleri oluşabileceği için aygıtın havalandırma deliklerine veya yanlara herhangi bir nesne sokmayın.
- Yeterli havalandırma için aygıtın çevresinde en az 15 cm açıklık bırakın.

- Gazete, masa örtüsü, perde gibi eşyalarla havalandırma delikleri kapatılarak havalandırma engellenmemelidir.
- Yanan mum gibi açık alev kaynakları aygıtın üzerine veya yakınına konulmamalıdır.
- Aygıtın yalnızca tropik ve ılıman iklimlerde kullanımı sınanmıştır.
- Aygıtta sıvı damlatılmamalı ve sıçratılmamalıdır. Vazo gibi sıvı içeren eşyalar aygıtın üzerine veya yakınına konulmamalıdır.
- Aygıtı düşük zarar görmeyeceği veya zarar vermeyeceği sabit bir yere koyun.
- Aygıtı yalnızca bir bilgisayarını veya ses aygıtının düşük düzeyli ses çıkışından çalıştırın.
- Kulaklık girişi varsa, aşağıdaki uyarıya dikkate alınmalıdır: Kulaklıklardan gelen aşırı ses basıncı duyma bozukluğuna veya kaybına neden olabilir. Makul bir ses düzeyinde dinleyin.
- Aygıtın güç/bekleme düğmesi bekleme konumuna getirilip güç kablosu AC prizden çıkartılarak şebeke bağlantısı kesilmelidir.
- Priz çıkışı aygıtın yakınına takılmamalı, kolayca erişilebilir olmalı ve AC şebeke bağlantısı kesme aygıtının (fişin) kullanıma hazır olması gerekir.

UYARI:

YANGIN VEYA ELEKTRİK ŞOKU RİSKİNİ AZALTMAK İÇİN BU AYGITI YAĞMURDA VEYA NEMLİ ORTAMLARDA KULLANMAYIN.

SİMGELERİN AÇIKLAMASI:



Ürünün üzerinde bulunur...

Dikkat, devam etmeden önce birlikte gelen belgelere bakın. Bu simge, ilgili öğeyi işaret eden alanın yanındaki el kitabı bölümüne yerleştirilir.



Ürünün üzerinde bulunur...

Uyarı, bu alana erişim yasaktır. Uyulmaması halinde elektrik şoku tehlikesi oluşabilir.

1

Logitech® Pure-Fi Anywhere™ 2 satın aldığınız için teşekkür ederiz.

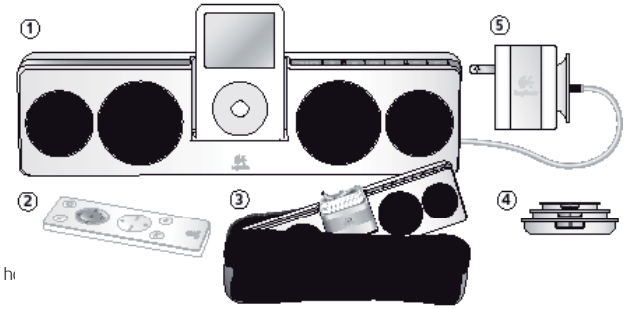

Kutu İçeriği

1. Logitech® Pure-Fi Anywhere™ 2 hı
2. Kablosuz uzaktan kumanda
3. Koriyucu taşıma çantası
4. Evrensel Yuva bağdaştırıcıları
5. Uluslararası AC voltaj adaptörü (100 – 240V)

2

Evrensel Yuva Bağdaştırıcısı Ekleme

1. iPod veya iPhone'unuz için Evrensel Yuva bağdaştırıcısını seçin. Doğru bağdaştırıcılığı seçmek için aşağıdaki çizelgeyi kullanın. iPod veya iPhone'unuz listelenmemişse, satın aldığınız sırada yanında bir bağdaştırıcı verilmiş olması gerekir.
2. Evrensel Yuva bağdaştırıcısını Logitech® Pure-Fi Anywhere™ 2 hoparlörünüze takın.
3. iPod veya iPhone'unuzu Evrensel Yuva'ya takın.

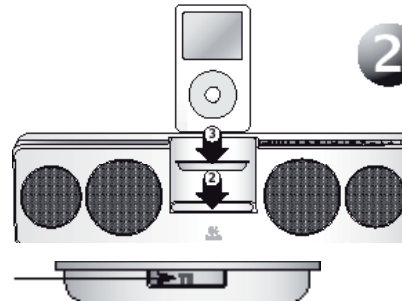

Evrensel Yuva bağdaştırıcıları numaralarıyla tanınır

Pod mini	Pod (4. Nesil)	Pod klasik Pod	Pod nano	Yüksek Pod	Pod nano (3. Nesil)	iPhone	Yüksek Pod nano	POD CLASSIC	Pod touch
3	4	8	8	8	11	12	12	8	14
4GB, 8GB	2GB, 4GB	2GB, 4GB, 8GB	1GB, 2GB, 4GB	32GB	2GB, 4GB, 8GB	4GB, 8GB	4GB, 8GB	8GB	8GB, 16GB
	8	7	10					16	
	4GB	4GB, 8GB	8GB, 16GB					16GB	

3 Hoparlörlerinizi ve iPod/iPhone'unuzu Şarj Etme

Logitech® Pure-Fi Anywhere™ 2 hoparlörünüzde şarj edilebilir dahili pil vardır. İlk kullanım öncesinde şarj edilmesi gerekir. Tek şarjla pil yaklaşık 10 saat kullanılır.

- Hoparlörlerinizi şarj etmek için AC adaptörü önce hoparlörünüze ardından bir elektrik prizine bağlayın. Hoparlöre AC elektriği geldiğinde, AC güç LED'i yanar. Pil şarj edilirken hoparlörlerinizi kullanabilirsiniz.
- Hoparlörler şarj olurken pil düzeyi LED'leri yeşil renkte yanıp sönür. Tüm LED'ler sürekli yeşil yandığında, pil tam olarak şarj olur.
- Pil gücüyle çalışırken pil seviyesi LED'inin kırmızı yanması, pilin yeniden şarj edilmesi gerektiğini gösterir.

Logitech® Pure-Fi Anywhere™ 2 hoparlörler, yerinden çıkarılmayan lityum-iyon yeniden şarj edilebilir pil kullanır. Bu pilin sınırlı sayıda şarj döngüsü vardır ve değiştirilemez. Ayrıntılı bilgi için "Pil Elden Çıkarma" yönergelerine bakın.

Logitech® Pure-Fi Anywhere™ 2 hoparlörünüz AC gücüne takılıyken de iPod/iPhone piliniz yeniden şarj olur.

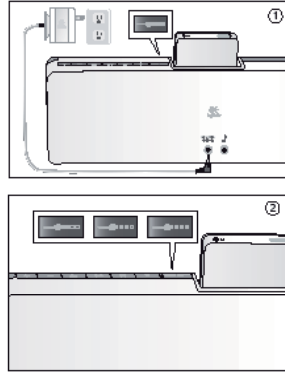

4

Müzik Dinleme

- Güç düğmesine basarak Logitech® Pure-Fi Anywhere™ 2 hoparlörünüzü açın.
- iPod'unuz üzerinde Yürüt düğmesine basın.
- Ses düzeyini ayarlamak için ses düzeyi düğmelerini kullanın.

Not: Hoparlörü açıp kapatmak, ses düzeyini ayarlamak ve parçaları seçmek için birlikte verilen kablosuz kumandayı da kullanabilirsiniz.

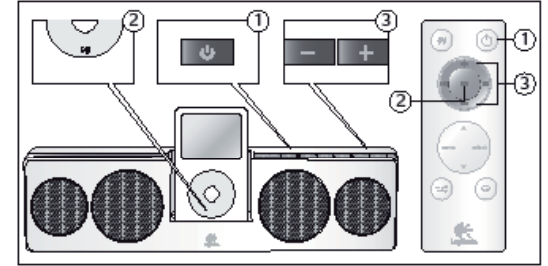

5

Sorun giderme

iPod'um/iPhone'um Yuva'ya takılı ve çalıyor, ancak müzik dinlemiyorum.

- Hoparlörün açıldığında ses kontrolü emin olun (güç göstergesi olan LED yeşil yanarsa, hoparlörler açıktır).
- Hoparlörler üzerindeki ses düzeyini ayarlamayı deneyin. Ses düzeyi düğmelerini kullanın.
- iPod'unuz üzerindeki Ses Kontrol özelliğini kapatmayı deneyin.
- iTunes'un en sürümünü yükleyin (apple.com adresinden bulunabilir) ve iPod'unuzu en son iPod ürün yazılımına yükseltin.
- iPod çıkışı kulaklıklarla veya diğer hoparlörlerle kontrol edin.

iPod'um için bir Evrensel Yuva bağdaştırıcısı yok.

- iPod'unuz yeniyse, Evrensel Yuva bağdaştırıcısının satın aldığınız sırada iPod paketinize konulmuş olması gerekir.
- iPod modeliniz 1., 2. veya 3. kuşaksa, hoparlörlerin arkasındaki Aux giriş bağlayıcısını kullanmanız gerekir. Bunu yapmak için, iPod'unuzu Aux girişine bağlamak amacıyla ayrı bir kablo satın almanız gerekir. (1. / 2. kuşak iPod modellerinin yuva bağlayıcısı yoktur. 3. kuşak iPod modelleri, hoparlörlerdeki Evrensel Yuva tarafından desteklenmemektedir.)

Uzaktan kumanda çalışmıyor.

- Uzaktan kumandayı hoparlörlere doğru tutun.
- Uzaktan kumanda sensörünün önünün kapatılmadığından emin olun. (Yeri iPod'un altındaysa.)
- Uzaktan kumandada yeni bir pil kullanmayı deneyin.
- Hoparlörler pil tasarrufu modunda olabilir. Hoparlörleri uyandırmak için hoparlörler üzerindeki güç düğmesine basın.

Hoparlörler rasgele kapanıyor.

- Pil ömründen tasarruf etmek için, hoparlörler pil gücüyle çalışırken iki dakika süreyle müzik olmadığında otomatik olarak kapanır.
- iTunes'un en sürümünü yükleyin (apple.com adresinden bulunabilir) ve iPod'unuzu en son iPod ürün yazılımına yükseltin.

En güncel sorun giderme bilgileri için, www.logitech.com/support adresini ziyaret edin.

6

Hoparlörlerinizden En İyi Şekilde Yararlanma

1. Taşıma çantasını kullanma

AC adaptör iPod yuvasına girecek şekilde tasarlanmıştır. iPod konektörüne zarar vermemek için, AC adaptörünü gösterildiği gibi, kablosu üste olacak şekilde yerleştirin.

2. iPod menülerinde gezinme

Uzaktan kumandada, iPod menülerinde gezinmek için düğmeler vardır. Ok tuşları, menü içinde hareket etmede kullanılır. 'Menu' (menü) tuşu önceki menüye gider, 'select' (seç) tuşu da sonraki menüye gider.

3. Karıştırma ve tekrarı ayarlama

Hem hoparlörlerde hem de uzaktan kumanda da iPod üzerindeki karıştırma (X) ve tekrar (C) durumlarını ayarlayan düğmeler bulunur.

4. Stereo XL

Logitech® Pure-Fi Anywhere™ 2 hoparlörü, ses hacmini dramatik bir şekilde genişleten tescilli "Stereo XL" özelliğine sahiptir. StereoXL özelliğini açıp kapatmak için, uzaktan kumandadaki düğmeyi kullanın.

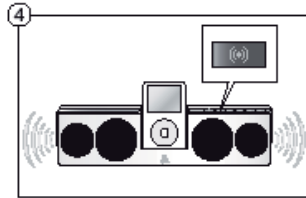
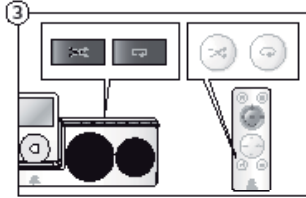
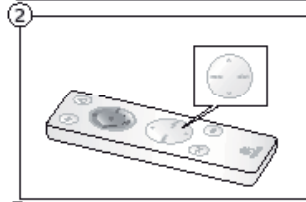

7

Pil Kullanım Ömrü Dolunca Elden Çıkarma Yönergeleri

Bu aygıt, kullanım ömrü boyunca dayanması gereken Lityum-iyon pilini kullanmaktadır. Pilinizin bitmiş olabileceğinden kuşkulıyorsanız, değiştirmeyi deneyin. Pil yeniden şarj olmuyorsa, onarım bilgileri için Logitech Müşteri Desteği'ne başvurun. **iPod için Logitech® Pure-Fi Anywhere™ 2 küçük hoparlörlerinde bakımı kullanıcı tarafından yapılan bir pil yoktur. Lütfen pili kendiniz değiştirmeyi DENEMEYİN.** Pil bitmiş ve pilinizin Logitech® tarafından değiştirilmesini istemiyorsanız, aşağıdaki elden çıkarma yönergelerini izlemeniz gerekir. Bölgenizde pili uygun şekilde elden çıkarmaya yönelik yerel yasa ve yönetmeliklere bakın. Pil elden çıkarmayla ilgili bir yerel düzenleme yoksa, lütfen aygıtı elektronik aygıtlar için olan bir çöp kutusuna atın.



Dikkat: Bu aygıtta kullanılan pile yanlış bir işlem yapılırsa yangına, patlamaya veya kimyasal yanıklara neden olabilir.

Pil güneş, ateş veya benzeri bir aşırı ısı kaynağına maruz kalmamalıdır. Sızıntı varsa, rengi değişmişse, şekli bozulmuşsa veya başka bir nedenle normalin dışında görünüyorsa pili kullanmayın veya şarj etmeyin. Pilinizi uzun zaman boyunca şarj etmeden veya kullanmadan bırakmayın. Piller hatalı kullanıldığında, yanmalara ve kişisel yaralanmalara neden olacak şekilde patlayabilir veya sızıntı oluşturabilir. Pilinizde sızıntı varsa, normal önlemleri alarak pili hemen atın.



Lityum-iyon Pil İçin Geri Dönüşüm Bilgisi: Pili Çıkarma

Dikkat: Logitech® Pure-Fi Anywhere™ 2 hoparlörünüzü sökerken koruyucu gözlük kullanın.

1. Ön kapağı kaldırın.
2. Philips tornavida kullanarak gösterilen 8 vidayı sökün.
3. Hoparlörleri ayırın.
4. Pil konektörünü ayırın.
5. Philips tornavida kullanarak gösterilen 2 vidayı sökün.
6. Çöpe atmayın. Pil geri dönüşümüne yönelik yerel düzenlemelere uygun olarak pili elden çıkarın.

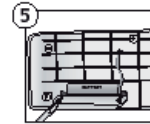
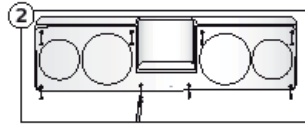

Uzaktan Kumanda – Kullanıcı Tarafından Değiştirilebilen Pil

Dikkat: Uzaktan kumandada kullanıcı tarafından değiştirilebilen bir lityum pil bulunur.

Pil yanlış şekilde değiştirilirse, yangın veya patlama tehlikesi vardır. Yalnızca CR2025 3V lityum düğme pil yedeğiyle değiştirin. Kullanılmış pilleri, geri dönüşüm veya atıklarla ilgili yerel düzenlemelere uyarak, kullanıcı yönergelerine uygun şekilde hemen elden çıkarın.

Uyarı: Yangın, patlama ve yanık tehlikesi. Yeniden şarj etmeyin, sökmeyin, ezmeyin ve yakmayın. Pil güneş, ateş veya benzeri bir aşırı ısı kaynağına maruz kalmamalıdır. Kullanıma hazır olana dek pili çocukların uzanamayacağı bir yerde ve orijinal paketinde saklayın. Pilleri asla ağızınıza sokmayın. Yutulduğunda, doktorunuza veya zehir danışma merkezine başvurun.

Logitech Donanım Ürünleri Sınırlı Garantisisi

Logitech, Logitech donanım ürünlerinizin satın alma tarihinden başlayarak 2 yıl süreyle malzemelerde veya işçilik konularında çıkacak bozukluklara karşı garanti vermektedir. Yasalarca sınırlanmadığı sürece, bu garanti başkalarına temlik edilemez ve sadece ilk satın alanla sınırlıdır. Bu garanti size bazı özel haklar tanımakta olup, yerel yasalara bağlı olarak başka haklara da sahip olabilirsiniz.

Haklar

Garanti kapsamında Logitech'in tüm sorumluluğu ve sizin haklarınızın tamamı Logitech'in kararna bağlı olarak şunlardır: (1) donanımın tamir edilmesi veya bir başkasıyla değiştirilmesi, veya (2) donanımın satış faturası veya tarih yazılı ve malın gösterildiği faturayla beraber ilk satın alındığı yere veya Logitech tarafından belirtilecek başka bir yere iade edilmesi durumunda ödenen miktarın iade edilmesi. Gönderim masrafları uygulanabilir (yasalarca yasaklanmayan yerlerde). Logitech kendi alacağı karar doğrultusunda bir donanımın yerine yenisini verirken yeni, onanmış veya iyi çalışan kullanılmış kısımları tedarik edebilir. Değiştirilen her donanım ürünü, ilk garanti süresinden geride kalan süre veya otuz (30) günlük sürelerden daha uzun olan süre boyunca, veya bulunduğunuz yer yasalarca tanınan daha uzun bir süre varsa, o süre boyunca geçerli olacaktır.

Bu garanti aşağıdaki durumlardan kaynaklanan hasarlarda geçerli olmayacaktır (1) kaza, yanlış alanda kullanma, hatalı kullanma veya yetki verilmeyen herhangi bir onanım, değişiklik veya parçalara ayırma işlemi durumları; (2) yanlış kullanım veya bakım, ürüne bağlı talimatlar doğrultusunda olmayan şekilde kullanım veya yanlış voltaja bağlama durumları; veya (3) yasalarca sınırlanmadıkça, Logitech tarafından tedarik edilmeyen parçalar, örneğin piller, kullanma.

Garanti Desteği Alınması

Bir garanti istek formu yollamadan önce, teknik yardım almak için www.logitech.com adresindeki destek kısmına gitmenizi tavsiye ederiz. Satın alma tarihinden sonraki otuz (30) gün içinde yapılan geçerli garanti talepleri malın ilk satın alındığı yerde işleme alınmakta olup işlem süresi ürünü nereden aldığınıza bağlı olarak değişebilir, ayrıntılar için lütfen Logitech'le veya ürünü aldığımız yerdeki satıcılarla temasa geçin. Ürünün ilk satın alındığı yerde işleme alınmayan veya ürüne bağlı diğer herhangi bir sorunuz varsa lütfen doğrudan Logitech'le temasa geçin. Logitech'e ait adresler ve müşteri hizmetleri temas bilgilerinizi ürününüzle beraber gelen dokümantasyondan veya www.logitech.com/support internet adresinde bulabilirsiniz.

Sorumluluk Sınırları

LOGITECH, ÜRÜNÜNÜZE AİT HERHANGİ BİR AÇIK VEYA ZİMNİ GARANTİ DURUMUNUN GERÇEKLEŞMESİNDE KAYNAKLANABİLECEK HİÇBİR ÖZEL, DOLAYISIZ, ARIZİ, YA DA SONUÇSAL ZARARDAN, KAR VEYA VERİ KAYIPLARINDAN (DOLAYLI VEYA DOLAYISIZ) , SÖZ KONUSU ZARAR OLASILIĞI LOGITECH'E BİLDİRİLMİŞ DAHI OLSA SORUMLU OLMAYACAKTIR. Bazı kaza bölgelerinde özel, dolaylı, arzi ve sonuçsal zararlar kısıtlama getirilmesine izin vermemektedir, bu nedenle yukarıdaki sınırlama veya kısıtlama size uygulanmayabilir.

Zımnî Garantilerin Süresi

GEÇERLİ YASALARCA KISITLANMADIKÇA, BU DONANIM ÜRÜNÜNÜN BELLİ BİR AMACA UYGUNLUĞUNA AİT HERHANGİ BİR ZİMNİ GARANTİ, SATILABİLİRLİĞİNE YÖNELİK BİR AÇIKLAMA VEYA UYGUNLUĞU KONUSUNDAKİ HER TÜRLÜ GARANTİLERİN SÜRESİ ÜRÜNÜNÜZE AİT SINIRLI GARANTİ SÜRESİYLE SINIRLIDIR. Bazı kaza bölgeleri bir zımnî garantinin geçerliliğine kısıtlama getirilmesine izin vermemekte olup bu nedenle yukarıdaki kısıtlamalar sizin için geçerli olmayabilir.

Ulusal Yasalardan Kaynaklanan Haklar

Tüketici tüketim ürünlerinin satışını düzenleyen ulusal yasalardan kaynaklanan bazı yasal haklara sahiptirler. Bu haklar bu Sınırlı Garanti kapsamındaki garantilerden etkilenmeyecektir.

Başka Herhangi Bir Garanti Yoktur

Hiçbir Logitech satıcısı, temsilcisi veya çalışanı bu garanti anlaşmasında herhangi bir değişiklik, genişletme veya eklemede bulunamaz.

Logitech Adresi

Logitech Europe S.A., Z.I. Moulin du Choc D, 1122 Romanel/Morges, İsviçre

© 2008 Logitech. Tüm hakları saklıdır. Logitech, Logitech logosu ve diğer Logitech markaları, Logitech'e aittir ve tescilli olabilirler. Tüm diğer ticari markalar ilgili sahiplerinin mülkiyetindedir. Logitech herhangi bir Logitech klavuzunda veya bu internet sitesinde yer alabilecek herhangi bir yanlıştan dolayı sorumlu değildir. Burada bulunan bilgiler önceden haber verilmeksizin değiştirilebilir.

iPod, Apple Inc. şirketinin ABD'de ve diğer ülkelerde kayıtlı ticari markasıdır.



www.logitech.com/support

Location	Hotline Technical Help
Bahçe (Türkiye)	Diğer: +90 312 220 00 00; Faks: +90 312 220 04 00
Çin (Hong Kong)	+852 2338 8888
Danimarka	+45 39 32 24 20
Fransa	+33 1 69 00 01 700 627
Almanya	+49 471 220 00 00
Birleşik Krallık	+44 1753 57 33 32 71
İtalya	+39 02 99 20 00 000
Japonya	+81 03 69 48 30 20
Meksika	+52 573 376000
Hollanda	+31 20 280 000 04 20
Polonya	+48 22 624 880 070
Rusya	+7 495 780 000 000
ABD	+1 800 487 99 30
Portekiz	+351 21 485 000 70
İspanya	+34 91 000 00 34 00
Şwits (Zürich)	D: +41 0042 700 00 00; F: +41 0042 700 00 00; E: help@logitech.com
ABD (Kaliforniya)	800 541 80 00
Tayvan	+886 2 276 725 000 00
Avustralya	+61 2 998 00 00 00 00
Yeni Zelanda	1 800 487 99 30
Yeni Güney Galler (Avustralya)	Diğer: +61 2 998 00 00 00; Faks: +61 2 998 00 00 00
Yeni Zelanda	Diğer: 05 392 20 00 00 00



© 2008 Logitech. All rights reserved. Logitech, the Logitech logo, and other Logitech marks are owned by Logitech and may be registered. All other trademarks are the property of their respective owners.

iPod is a trademark of Apple Inc., registered in U.S. and other countries.